

Uživatelský manuál

43PUS6101
49PUS6101
55PUS6101



PHILIPS

Obsah

1 Seznámení s televizorem	4
1.1 Smart TV	4
1.2 Galerie aplikací	4
1.3 Video k zapůjčení	4
1.4 Ultra HD TV	4
1.5 Pozastavení televize a nahrávání	4
1.6 Chytré telefony a tablety	5
2 Instalace	6
2.1 Přečtěte si bezpečnostní pokyny	6
2.2 Podstavec televizoru a montáž na zeď	6
2.3 Tipy pro umístění	6
2.4 Napájecí kabel	6
2.5 Kabel antény	7
2.6 Satelitní anténa	7
3 Síť	8
3.1 Síť a internet	8
4 Připojení zařízení	12
4.1 Informace o připojení	12
4.2 CAM s kartou Smart Card – CI+	16
4.3 Přijímač – set top box	16
4.4 Systém domácího kina – HTS	17
4.5 Chytré telefony a tablety	19
4.6 Přehrávač disků Blu-ray	19
4.7 DVD přehrávač	19
4.8 Sluchátka	19
4.9 Herní konzole	20
4.10 Pevný disk USB	20
4.11 USB klávesnice	21
4.12 USB myš	22
4.13 Jednotka Flash USB	22
4.14 Fotoaparát	23
4.15 Videokamera	23
4.16 Počítač	23
5 Zapnutí a vypnutí	25
5.1 Zapnutí nebo pohotovostní režim	25
5.2 Tlačítka na televizoru	25
5.3 Časovač	25
5.4 Časovač vypnutí	25
6 Dálkový ovladač	27
6.1 Přehled tlačítek	27
6.2 Infračervený snímač	28
6.3 Baterie	28
6.4 Čištění	28
7 Kanály	29
7.1 Instalace kanálů	29
7.2 Přepínání kanálů	29
7.3 Seznamy kanálů	29
7.4 Sledování kanálů	30
7.5 Teletext	33
7.6 Interaktivní televize	33
8 Televizní průvodce	35
8.1 Co je potřeba	35
8.2 Data TV průvodce	35
8.3 Používání TV průvodce	35
9 Pozastavení televize a nahrávání	37
9.1 Nahrávání	37
9.2 Pozastavení televizního vysílání	38
10 Hlavní nabídka	40
10.1 Informace o nabídce Domů	40
10.2 Otevření hlavní nabídky	40
11 Nástroje	41
12 Netflix	42
13 Zdroje	43
13.1 Přepnutí na zařízení	43
13.2 Možnosti televizního vstupu	43
13.3 Vyhledat připojení	43
13.4 Hra nebo počítač	43
14 Internet	44
14.1 Spuštění aplikace Internet	44
15 Video, fotografie a hudba	45
15.1 Z připojení USB	45
15.2 Z počítače	45
15.3 Lišta nabídek a třídění	45
15.4 Přehrávání videí	45
15.5 Zobrazení fotografií	46
15.6 Přehrávání hudby	46
16 Chytré telefony a tablety	47
16.1 Aplikace Philips TV Remote App	47
16.2 Miracast	47
16.3 MHL	48
16.4 Smart TV	48
17 Multi room	52
17.1 Informace o funkci Multi Room	52
17.2 Co je potřeba	52
17.3 Používání funkce Multi room	52
18 Nastavení	54
18.1 Rychlá nastavení	54
18.2 Obraz	54
18.3 Zvuk	58
18.4 Nastavení Eco	61
18.5 Obecná nastavení	61
18.6 Hodiny a jazyk	65
18.7 Univerzální přístup	67
19 Síť	70
20 Nastavení předvoleb	71
20.1 Instalace antény/kabelu	71
20.2 Instalace satelitu	73
20.3 Kopie seznamu kanálů	76
21 Software	78
21.1 Aktualizace softwaru	78
21.2 Verze softwaru	78
21.3 Místní aktualizace	78
21.4 Vyhledávání aktualizací OAD	78
21.5 Software s otevřeným zdrojovým kódem	79
21.6 Open source license	79
22 Vlastnosti	80
22.1 Ochrana životního prostředí	80
22.2 Spotřeba	80
22.3 Příjem	81
22.4 Typ obrazovky	81
22.5 Rozlišení vstupu obrazu	81
22.6 Rozměry a hmotnost	81
22.7 Možnosti připojení	81

22.8	Zvuk	81
22.9	Multimédia	82
23	Nápověda a podpora	83
23.1	Zaregistrujte svůj televizor	83
23.2	Používání nápovědy	83
23.3	Odstraňování problémů	83
23.4	Nápověda online	85
23.5	Péče o zákazníky / Opravy	85
24	Bezpečnost a péče	86
24.1	Bezpečnost	86
24.2	Péče o obrazovku	87
25	Podmínky použití	88
26	Autorská práva	89
26.1	MHL	89
26.2	Ultra HD	89
26.3	Rozhraní HDMI	89
26.4	Dolby Digital Plus	89
26.5	DTS 2.0 + výstup Digital Out™	89
26.6	DTV _i	89
26.7	Java	89
26.8	Microsoft	89
26.9	Wi-Fi Alliance	90
26.10	Kensington	90
26.11	Software MHEG	90
26.12	Jiné ochranné známky	90
	Rejstřík	91

Seznámení s televizorem

Smart TV

Připojte tento televizor **Philips Smart LED TV** k internetu a objevte nový televizní svět. Můžete vytvořit kabelové připojení k routeru nebo se připojit bezdrátově prostřednictvím Wi-Fi.

Když je televizor připojen k domácí síti, je možné na televizoru zobrazit fotografie z chytrého telefonu, přehrávat videa uložená v počítači nebo ovládat televizor pomocí tabletu.

Když je televizor připojen k internetu, můžete sledovat půjčené video z online video obchodu, přečíst si online TV průvodce nebo nahrát oblíbený televizní pořad na pevný disk USB.

Aplikace Smart TV poskytnou další zábavu v nejrůznějších formách a také praktické služby.

V nabídce **Nápověda** stiskněte možnost **—** **Klíčová slova** a vyhledejte položku **Smart TV**, kde získáte další informace.

Galerie aplikací

Otevřete možnost **App Gallery** v nabídce Smart TV a budete moci procházet aplikace, sbírku přizpůsobených webových stránek pro použití v televizoru.

Můžete si vyhledat aplikaci pro videa YouTube, oblíbené noviny, online fotoalbum, Twitter a podobně.

K dispozici jsou aplikace umožňující půjčení videa z online videoobchodu a aplikace určené ke sledování zmeškaných pořadů.

Pokud v galerii aplikací nenaleznete to, co hledáte, zkuste štěstí na síti a surfujte po internetu na televizoru.

V nabídce **Nápověda** stiskněte možnost **—** **Klíčová slova** a vyhledejte položku **Galerie aplikací**, kde získáte další informace.

Video k zapůjčení

Chcete-li sledovat půjčené video, nemusíte odcházet z domu.

Jednoduše si půjčíte nejnovější film z regionálního online video obchodu.

Spusťte Smart TV a přidejte aplikaci video obchodu na počáteční stránku služby Smart TV.

Otevřete si aplikaci videoobchodu, vytvořte si vlastní účet, vyberte film a stiskněte tlačítko přehrávání. Žádné problémy se stahováním: film můžete sledovat okamžitě*.

V nabídce **Nápověda** stiskněte možnost **—** **Klíčová slova** a vyhledejte položku **Video k zapůjčení**, kde získáte další informace.

*V závislosti na službě streamování videa zvoleného videoobchodu.

Ultra HD TV

Tento televizor je vybaven displejem **Ultra HD**. Ten má čtyřikrát větší rozlišení než normální displeje HD. Ultra HD pracuje s 8 miliony pixelů a nabízí dokonalý, živý obraz.

Nová technologie **Ultra Pixel HD Engine** navíc nepřetržitě převádí příchozí televizní signál do rozlišení Ultra HD. Tuto úžasnou kvalitu obrazu si tedy můžete vychutnat okamžitě po zapnutí televizoru. Můžete také sledovat videa v nativním formátu Ultra HD prostřednictvím připojení HDMI. Ultra HD nabízí sledování televize, které je čisté a ostré i na velké obrazovce.



Pozastavení televize a nahrávání

Pokud připojíte **pevný disk USB**, můžete pozastavit a nahrát vysílání z digitálního televizního kanálu.

Pozastavte televizi a vezměte naléhavý hovor nebo si jednoduše dejte přestávku během sportovního zápasu. Televizor zatím uloží vysílání na pevný disk USB. Můžete je sledovat později.

Je-li připojen pevný disk USB, můžete také nahrávat

digitální vysílání. Je možné nahrávat během sledování pořadu nebo naplánovat nahrávání nadcházejícího pořadu.

Chcete-li získat další informace z **Nápovědy**, stiskněte barevné tlačítko **—** **Klíčová slova** a vyhledejte položku **Pozastavení televizního vysílání** nebo **Nahrávání**.

1.6

Chytré telefony a tablety

Nová aplikace Philips TV Remote App je váš nový televizní kamarád.

Aplikace TV Remote App v chytrém telefonu nebo tabletu vám umožní ovládnout média kolem vás. Můžete odesílat fotografie, hudbu nebo videa na velkou obrazovku televizoru nebo můžete sledovat jakýkoli svůj televizní kanál živě na tabletu nebo telefonu. Otevřete si TV průvodce a naplánujte zítřejší nahrávání. Televizor u vás doma se o vše postará. Aplikace TV Remote App předává kontrolu do vašich rukou. Umožní vám například jednoduše snížit hlasitost televizoru.

Aplikaci Philips TV Remote App si můžete kdykoli stáhnout ze svého oblíbeného obchodu s aplikacemi.

Je úplně zdarma.

Aplikace Philips TV Remote App je k dispozici pro systémy iOS a Android.

Instalace

2.1

Přečtěte si bezpečnostní pokyny

Před prvním použitím televizoru si přečtěte bezpečnostní pokyny.

Chcete-li si zobrazit pokyny, stiskněte v **Nápovědě** barevné tlačítko  **Klíčová slova** a vyhledejte položku **Bezpečnostní pokyny**.

2.2

Podstavec televizoru a montáž na zeď

Podstavec pod televizor

Pokyny pro montáž podstavce televizoru naleznete ve **Stručném návodu k rychlému použití**, jenž byl dodán spolu s televizorem. Pokud jste tento návod ztratili, můžete si jej stáhnout z webových stránek www.philips.com.

Při hledání **Stručného návodu k rychlému použití** ke stažení použijte typové číslo výrobku.

Přípevnění na zeď

Televizor je připraven k přípevnění na držák pro montáž na zeď, který odpovídá standardu VESA (prodává se samostatně).

Při nákupu držáku pro montáž na zeď použijte následující kód VESA . . .

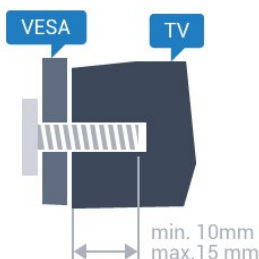

- 43PUx6101
VESA MIS-F 200 x 200, M6
- 49PUx6101
VESA MIS-F 400 x 200, M6
- 55PUx6101
VESA MIS-F 400 x 200, M6

Příprava

Nejprve sejměte 4 plastové kryty šroubů ze

závitových pouzder na zadní straně televizoru. Zkontrolujte, zda kovové šrouby určené k upevnění televizoru na držák standardu VESA pronikají přibližně 10 mm hluboko do závitových pouzder v televizoru.

Upozornění

Přípevnění televizoru na zeď vyžaduje zvláštní dovednosti a měli by je provést kvalifikovaní pracovníci. Montáž televizoru na zeď musí splňovat bezpečnostní normy podle hmotnosti televizoru. Před umístěním televizoru si také přečtěte bezpečnostní opatření.

Společnost TP Vision Europe B.V. nenesе žádnou odpovědnost za nesprávnou montáž ani za nehodu nebo úraz, k nimž může při montáži dojít.

2.3

Tipy pro umístění

- Umístěte televizor na místo, kde nebude na obrazovku dopadat přímé světlo.
- Televizor umístěte až 15 cm od zdi.
- Ideální vzdálenost pro sledování televize je trojnásobkem velikosti úhlopříčky obrazovky. Při sezení by měly vaše oči být v rovině se středem obrazovky.



2.4

Napájecí kabel

- Zastrčte napájecí kabel do napájecí zásuvky **POWER** v zadní části televizoru.
- Zkontrolujte, zda je napájecí kabel pevně zasunutý do konektoru.
- Dbejte, aby byla zástrčka v elektrické zásuvce stále přístupná.
- Při odpojování napájecího kabelu tahejte vždy za zástrčku, nikdy za kabel.

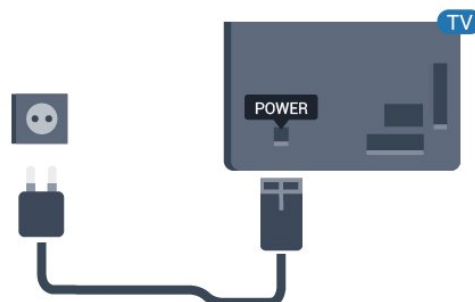

I když má tento televizor velmi nízkou spotřebu energie, pokud jej nebudete delší dobu používat, odpojte z důvodu úspory energie napájecí kabel.

Další informace získáte v nabídce **Nápověda** stisknutím barevného tlačítka **—** **Klíčová slova** a vyhledáním položky **Zapnutí**.

2.5

Kabel antény

Zasuňte zástrčku antény pevně do zásuvky **Antenna** umístěné na zadní straně televizoru.

Můžete použít vlastní anténu nebo signál antény z anténního distribučního systému. Použijte koaxiální kabel s anténním konektorem IEC (RF) 75 ohmů.

Toto připojení antény použijte pro vstupní signály DVB-T a DVB-C.

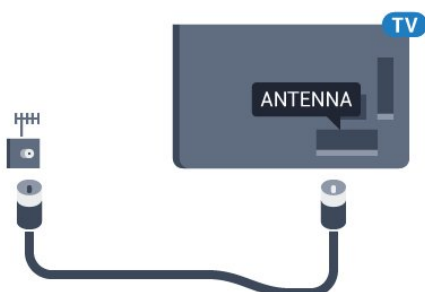

2.6

Satelitní anténa

Připojte satelitní konektor typu F k satelitnímu konektoru **SAT** na zadní straně televizoru.

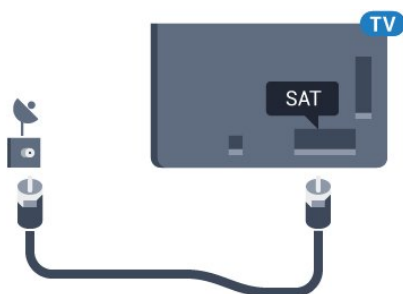

Sít

Sít a internet

Domácí síť

Abyste mohli využít všechny funkce televizoru Philips TV, musí být televizor připojen k internetu.

Připojte televizor do domácí sítě s vysokorychlostním připojením k internetu. Televizor můžete k síťovému routeru připojit bezdrátově nebo kabelem.

Připojení k síti

Bezdrátové připojení

Co je potřeba

Chcete-li televizor připojit k internetu bezdrátově, je nutný bezdrátový router s připojením na internet.

Použijte vysokorychlostní (širokopásmové) připojení.



Vytvoření připojení

Bezdrátové provedení

Vytvoření bezdrátového připojení...

- 1 - Zkontrolujte, zda je router vaší bezdrátové sítě zapnutý.
- 2 - Stiskněte tlačítko , vyberte možnost **Sít a** stisknutím tlačítka **>** (vpravo) otevřete nabídku.
- 3 - Vyberte možnost **Připojení k síti** a stiskněte tlačítko **OK**.
- 4 - Vyberte možnost **Bezdrátový** a stiskněte tlačítko **OK**.
- 5 - V seznamu nalezených sítí vyberte svou bezdrátovou síť. Pokud se vaše síť v seznamu nenachází, protože její název sítě je skrytý (vypnuli jste vysílání identifikátoru SSID na routeru), vyberte možnost **Ruční zápis** a zadejte název sítě sami.
- 6 - Podle typu routeru zadejte svůj šifrovací klíč – WEP, WPA nebo WPA2. Pokud jste již šifrovací klíč

pro tuto síť zadávali, můžete výběrem tlačítka tlačítko **Hotovo** vytvořit připojení okamžitě. Jestliže váš router podporuje kód Kód PIN funkce WPS nebo WPS, vyberte možnost **WPS**, **WPS PIN** nebo **Standardní**. Zvolte požadovanou možnost a stiskněte tlačítko **OK**.
7 - Je-li připojení úspěšné, zobrazí se zpráva.

WPS

Je-li váš router vybaven funkcí WPS, můžete jej připojit přímo, bez prohledávání sítí. Jsou-li ve vaší bezdrátové síti zařízení využívající systém zabezpečovacího šifrování WEP, nelze použít funkci WPS.

- 1 - Stiskněte tlačítko , vyberte možnost **Sít a** stisknutím tlačítka **>** (vpravo) otevřete nabídku.
- 2 - Vyberte možnost **Připojení k síti** a stiskněte tlačítko **OK**.
- 3 - Vyberte možnost **WPS** a stiskněte tlačítko **OK**.
- 4 - Přejděte k routeru a stiskněte tlačítko WPS. Během dvou minut přejděte zpět k televizoru.
- 5 - Výběrem možnosti **Připojit** vytvořte připojení.
- 6 - Je-li připojení úspěšné, zobrazí se zpráva.

WPS s kódem PIN

Je-li váš router vybaven funkcí WPS s kódem PIN, můžete jej připojit přímo, bez prohledávání sítí. Jsou-li ve vaší bezdrátové síti zařízení využívající systém zabezpečovacího šifrování WEP, nelze použít funkci WPS.

- 1 - Stiskněte tlačítko , vyberte možnost **Sít a** stisknutím tlačítka **>** (vpravo) otevřete nabídku.
- 2 - Vyberte možnost **Připojení k síti** a stiskněte tlačítko **OK**.
- 3 - Vyberte možnost **WPS s kódem PIN** a stiskněte tlačítko **OK**.
- 4 - Zapište si zobrazený osmiciferný kód PIN a zadejte jej do softwaru routeru v počítači. Informace o zadání kódu PIN najdete v příručce k routeru.
- 5 - Výběrem možnosti **Připojit** vytvořte připojení.
- 6 - Je-li připojení úspěšné, zobrazí se zpráva.

Problémy

Bezdrátová síť nebyla nalezena nebo je rušena

- Mikrovlnné trouby, telefony DECT nebo jiná zařízení Wi-Fi 802.11b/g/n v blízkosti bezdrátové sítě mohou způsobovat rušení sítě.
- Zkontrolujte, zda brány firewall v síti umožňují bezdrátový přístup k televizoru.
- Pokud vám bezdrátová síť doma nefunguje správně, zkuste nainstalovat kabelovou síť.

Internet nefunguje

• Je-li připojení k routeru v pořádku, zkontrolujte připojení routeru k internetu.

Připojení k počítači a internetu jsou pomalá

• Informace o dosahu v budově, přenosové rychlosti a jiných faktorech kvality signálu naleznete v uživatelské příručce bezdrátového routeru.
• Pro router použijte vysokorychlostní (širokopásmové) připojení k internetu.

DHCP

• Jestliže se připojení nezdaří, můžete zkontrolovat nastavení DHCP (Dynamic Host Configuration Protocol) routeru. Hodnota DHCP by měla být nastavena na Zapnuto.

Pevné připojení

Co je potřeba

Chcete-li připojit televizor k internetu, potřebujete síťový router s připojením k internetu.

Použijte vysokorychlostní (širokopásmové) připojení.

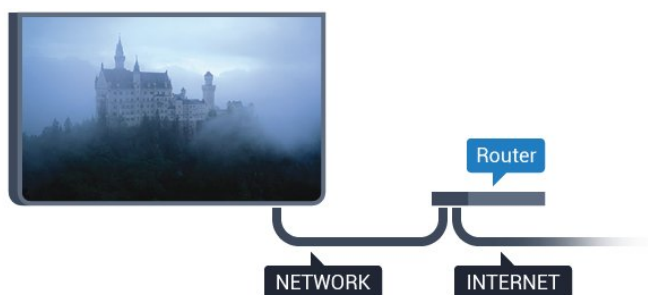

Vytvoření připojení

Vytvoření kabelového připojení...

- 1 - Připojte router k televizoru síťovým kabelem (kabelem sítě Ethernet**).
- 2 - Zkontrolujte, zda je router zapnutý.
- 3 - Stiskněte tlačítko , vyberte možnost **Sít** a stisknutím tlačítka  (vpravo) otevřete nabídku.
- 4 - Vyberte možnost **Připojení k síti** a stiskněte tlačítko **OK**.
- 5 - Vyberte možnost **Připojení vedením** a stiskněte tlačítko **OK**. Televizor neustále vyhledává síťové připojení.
- 6 - Je-li připojení úspěšné, zobrazí se zpráva.

Jestliže se připojení nezdaří, můžete zkontrolovat nastavení DHCP routeru. Hodnota DHCP by měla být nastavena na Zapnuto.



**Abyste vyhověli nařízením EMC, používejte stíněný kabel sítě Ethernet FTP kat. 5E.

Nastavení sítě

Zobrazit nastavení sítě

Zde si můžete zobrazit všechna aktuální nastavení sítě. Adresy IP a MAC, sílu signálu, rychlost, způsob šifrování apod.



Zobrazení aktuálních nastavení sítě...

- 1 - Stiskněte tlačítko , vyberte možnost **Sít** a stisknutím tlačítka  (vpravo) otevřete nabídku.
- 2 - Vyberte možnost **Zobrazit nastavení sítě** a stiskněte tlačítko **OK**.
- 3 - Stisknutím tlačítka  (vlevo), v případě potřeby opakovaným, nabídku zavřete.

Konfigurace sítě

Pokud jste pokročilý uživatel a chcete nainstalovat síť se statickou adresou IP, nastavte televizor na hodnotu **Statická IP**.



Nastavení televizoru na statickou adresu IP...

- 1 - Stiskněte tlačítko , vyberte možnost **Sít** a stisknutím tlačítka  (vpravo) otevřete nabídku.
- 2 - Vyberte možnost **Síťová konfigurace** a stiskněte tlačítko **OK**.
- 3 - Vyberte možnost **Statická IP** a stiskněte tlačítko **OK**, čímž povolíte možnost **Konfigurace statické IP**.
- 4 - Vyberte možnost **Konfigurace statické IP** a nakonfigurujte připojení.
- 5 - Můžete nastavit číslo pro **Adresu IP**, **Masku sítě**, **Bránu**, **DNS 1** nebo **DNS 2**.
- 6 - Stisknutím tlačítka  (vlevo), v případě potřeby opakovaným, nabídku zavřete.

Zapnout přes Wi-Fi (WoWLAN)

Tento televizor můžete zapnout z chytrého telefonu nebo tabletu, pokud je televizor v pohotovostním režimu. Nastavení **Zapnout pomocí funkce Wi-Fi (WoWLAN)** musí být zapnuto.



Zapnutí funkce WoWLAN...

- 1 - Stiskněte tlačítko , vyberte možnost **Sít** a stisknutím tlačítka  (vpravo) otevřete nabídku.
- 2 - Vyberte možnost **Zapnout přes Wi-Fi (WoWLAN)** a stiskněte tlačítko **OK**.
- 3 - Vyberte možnost **Zapnuto** a stiskněte tlačítko **OK**.
- 4 - Stisknutím tlačítka  (vlevo), v případě potřeby opakovaným, nabídku zavřete.

Digital Media Renderer – DMR

Pokud soubory médií nelze v televizoru přehrát, zkontrolujte, zda je zapnutá funkce Digital Media Renderer (DMR). Ve výchozím nastavení z výroby je funkce DMR zapnutá.



Zapnutí funkce DMR...

- 1 - Stiskněte tlačítko , vyberte možnost **Sít** a stisknutím tlačítka  (vpravo) otevřete nabídku.
- 2 - Vyberte možnost **Modul pro vytváření digitálních médií (DMR)** a stiskněte tlačítko **OK**.
- 3 - Vyberte možnost **Zapnuto** a stiskněte tlačítko **OK**.
- 4 - Stisknutím tlačítka  (vlevo), v případě potřeby opakovaným, nabídku zavřete.

Zapnout připojení Wi-Fi

Můžete zapnout nebo vypnout připojení Wi-Fi v televizoru.



Zapnutí připojení Wi-Fi...

- 1 - Stiskněte tlačítko , vyberte možnost **Sít** a stisknutím tlačítka  (vpravo) otevřete nabídku.
- 2 - Vyberte možnost **Wi-Fi zapnuto/vypnuto** a stiskněte tlačítko **OK**.
- 3 - Vyberte možnost **Zapnuto** a stiskněte tlačítko **OK**.
- 4 - Stisknutím tlačítka  (vlevo), v případě potřeby opakovaným, nabídku zavřete.

Zapnout funkci Wi-Fi Miracast

Po zapnutí funkce Wi-Fi Miracast můžete sdílet obrazovku svého chytrého telefonu, tabletu nebo počítače na televizoru.

Zapnutí funkce Miracast...



- 1 - Stiskněte tlačítko , vyberte možnost **Sít** a stisknutím tlačítka  (vpravo) otevřete nabídku.
- 2 - Vyberte možnost **Wi-Fi Miracast** a stiskněte tlačítko **OK**.
- 3 - Vyberte možnost **Zapnuto** a stiskněte tlačítko **OK**.
- 4 - Stisknutím tlačítka  (vlevo), v případě potřeby opakovaným, nabídku zavřete.

Chcete-li získat další informace, stiskněte v **Nápovědě** barevné tlačítko  **Klíčová slova** a vyhledejte položku **Miracast™, zapnutí**.

Resetování připojení Wi-Fi Miracast

Vymažte seznam připojených a blokových zařízení používaných s funkcí Miracast.

Vymazání připojení Miracast...

- 1 - Stiskněte tlačítko , vyberte možnost **Sít** a stisknutím tlačítka  (vpravo) otevřete nabídku.
- 2 - Vyberte možnost **Resetovat připojení Wi-Fi Miracast** a stiskněte tlačítko **OK**.
- 3 - Vyberte možnost **Smazat vše** a stiskněte tlačítko **OK**.
- 4 - Stisknutím tlačítka  (vlevo), v případě potřeby opakovaným, nabídku zavřete.

Wi-Fi Smart Screen

Chcete-li sledovat televizní kanály na chytrém telefonu nebo tabletu prostřednictvím aplikace Philips TV Remote App, musíte zapnout funkci Wi-Fi Smart Screen. Některé kódované kanály nemusí být možné na mobilním zařízení přehrávat.



Zapnutí funkce Wi-Fi Smart Screen...

- 1 - Stiskněte tlačítko , vyberte možnost **Sít** a stisknutím tlačítka  (vpravo) otevřete nabídku.
- 2 - Vyberte možnost **Wi-Fi Smart Screen** a stiskněte tlačítko **OK**.
- 3 - Vyberte možnost **Zapnuto** a stiskněte tlačítko **OK**.
- 4 - Stisknutím tlačítka  (vlevo), v případě potřeby opakovaným, nabídku zavřete.

Síťový název televizoru

Pokud se ve vaší domácí síti nachází více televizorů, můžete jim přidělit jedinečné názvy.



Změna názvu televizoru...

- 1 - Stiskněte tlačítko , vyberte možnost **Sít** a stisknutím tlačítka  (vpravo) otevřete nabídku.
- 2 - Vyberte možnost **Název televizní sítě** a stiskněte tlačítko **OK**.
- 3 - Zadejte název pomocí klávesnice na obrazovce.
- 4 - Výběrem možnosti **Hotovo** potvrďte změnu.
- 5 - Stisknutím tlačítka  (vlevo), v případě potřeby opakovaným, nabídku zavřete.

Nastavení služby Netflix

Pomocí **Nastavení služby Netflix** můžete zobrazit číslo ESN nebo neaktivní zařízení Netflix.



Zadání **Nastavení služby Netflix**...

- 1 - Stiskněte tlačítko , vyberte možnost **Sít** a stisknutím tlačítka  (vpravo) otevřete nabídku.
- 2 - Vyberte možnost **Nastavení služby Netflix** a stiskněte tlačítko **OK**.
- 3 - Stisknutím tlačítka  (vlevo), v případě potřeby opakovaným, nabídku zavřete.

Vymazat internetovou paměť

Pomocí funkce **Vymazat internetovou paměť** můžete smazat všechny internetové soubory a přihlašovací údaje uložené v televizoru, například hesla, soubory cookie a historii.

Vymazání internetové paměti...

- 1 - Stiskněte tlačítko , vyberte možnost **Sít** a stisknutím tlačítka  (vpravo) otevřete nabídku.
- 2 - Vyberte možnost **Vymazat internetovou paměť** a stiskněte tlačítko **OK**.
- 3 - Pro potvrzení vyberte možnost **OK**.
- 4 - Stisknutím tlačítka  (vlevo), v případě potřeby opakovaným, nabídku zavřete.

Sdílení souborů

Televizor je možné propojit s dalšími zařízeními ve vaší bezdrátové síti, například s počítačem nebo chytrým telefonem. Můžete použít počítač se systémem Microsoft Windows nebo Apple OS X.

V televizoru můžete otevírat fotografie, hudbu a videa uložená v počítači.

Připojení zařízení

Informace o připojení

Průvodce možnostmi připojení

Zařízení vždy připojujte k televizoru pomocí konektoru nejvyšší dostupné kvality. Používejte také velmi kvalitní kabely, abyste zajistili kvalitní přenos obrazu a zvuku.

Když připojíte nějaké zařízení, televizor rozpozná jeho typ a přiřadí mu odpovídající typový název. Tento typový název můžete podle potřeby změnit. Je-li nastaven správný typový název zařízení, televizor při nastavení tohoto zařízení v nabídce Zdroj automaticky přepne na odpovídající optimální nastavení.

Potřebujete-li pomoc s připojením několika zařízení k televizoru, můžete navštívit Průvodce možnostmi připojení televizoru Philips. Tento průvodce nabízí informace o tom, jak vytvořit připojení a které kabely použít.

Přejděte na webové stránky www.connectivityguide.philips.com

Port pro anténu

Máte-li set top box (digitální přijímač) nebo rekordér, připojte kabely antény tak, aby signál antény procházel nejprve set top boxem nebo rekordérem a poté teprve vstoupil do televizoru. Takto mohou anténa a set top box odesílat případně další kanály do rekordéru k nahrávání.

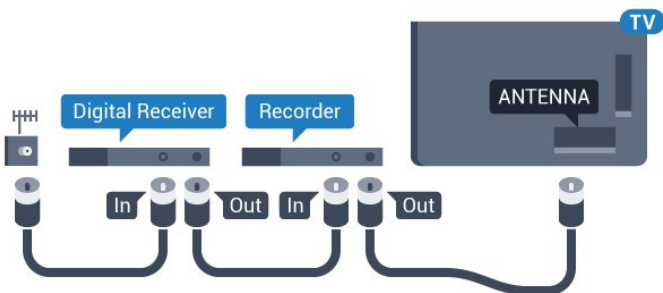

Porty HDMI

Kvalita HDMI

Nejlepší kvalitu obrazu a zvuku nabízí připojení HDMI. Jediný kabel HDMI přenáší obrazový i zvukový signál. Použití kabelu HDMI pro televizní signál.

Pro nejlepší kvalitu přenosu použijte vysokorychlostní kabel HDMI; nepoužívejte kabel delší než 5 m.

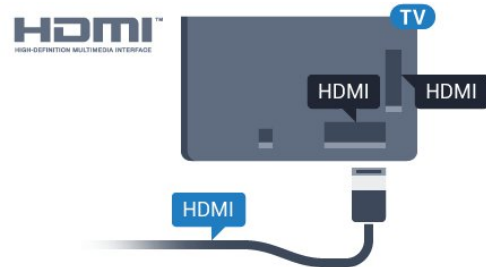

Ochrana proti kopírování

Kabely HDMI podporují funkci HDCP (High-bandwidth Digital Content Protection). HDCP je signál ochrany proti kopírování chránící obsah disků DVD nebo Blu-ray. Označuje se také jako DRM (Digital Rights Management).

HDMI ARC

Zpětný zvukový kanál **HDMI ARC** (neboli Audio Return Channel) má v televizoru pouze připojení **HDMI 1**.

Pokud má zařízení, obvykle systém domácího kina (HTS neboli Home Theatre System), rovněž konektor HDMI ARC, připojte je ke konektoru **HDMI 1** na tomto televizoru. Použijete-li připojení HDMI ARC, není třeba připojovat zvláštní audio kabel, který odesílá zvuk televizního obrazu do zařízení HTS. Připojení HDMI ARC oba signály kombinuje.

HDMI MHL

S funkcí **HDMI MHL** můžete odeslat to, co vidíte na chytrém telefonu nebo tabletu se systémem Android, na obrazovku televizoru.

Připojení **HDMI 4** tohoto televizoru zahrnuje funkci **MHL 2.0** (Mobile High-Definition Link).

Toto kabelové připojení nabízí výbornou stabilitu a šířku pásma, nízké zpoždění, žádné bezdrátové rušení a dobrou kvalitu reprodukce zvuku. Připojení MHL bude navíc nabíjet baterii vašeho chytrého telefonu či tabletu. I když je vaše mobilní zařízení připojeno, nebude se nabíjet, když je televizor v pohotovostním režimu.

Informujte se, jaký pasivní kabel MHL je pro vaše mobilní zařízení vhodný. Zejména o typu konektoru,

který potřebujete pro připojení k chytrému telefonu nebo tabletu. Druhý konektor musí být HDMI pro připojení k televizoru.

MHL, Mobile High-Definition Link a logo MHL jsou ochranné známky nebo registrované ochranné známky společnosti MHL, LLC.





HDMI Ultra HD

Tento televizor dokáže zobrazovat signály Ultra HD. Některá zařízení – připojená se standardem HDMI – televizor s funkcí Ultra HD nerozpoznají a nemusí správně fungovat, případně je na nich zkravený obraz či zvuk. Aby nedocházelo u takového zařízení k závadám, je možné nastavit kvalitu signálu na úroveň, kterou zařízení dokáže zpracovat. Jestliže zařízení nepoužívá signály Ultra HD, je možné pro dané připojení HDMI signál Ultra HD vypnout.

Nastavení UHD 4:4:4/4:2:2 umožňuje signály UHD YCbCr 4:4:4 / 4:2:2. Nastavení UHD 4:2:0 umožňuje signály UHD YCbCr 4:2:0.

Nastavení kvality signálu...

- 1 - Stiskněte tlačítko , vyberte možnost **Obecná nastavení** a stisknutím tlačítka  (vpravo) otevřete nabídku.
- 2 - Vyberte možnost **HDMI Ultra HD > HDMI 3 a 4** a stiskněte tlačítko **OK**.
- 3 - Vyberte možnost **UHD 4:4:4/4:2:2, UHD 4:2:0** nebo **UHD vypnuto** a stiskněte tlačítko **OK**.
- 4 - Stisknutím tlačítka  (vlevo), v případě potřeby opakovaným, nabídku zavřete.

HDMI CEC - EasyLink

EasyLink (digitální sběrnice mezi audio video zařízeními)

Nejlepší kvalitu obrazu a zvuku nabízí připojení HDMI. Jediný kabel HDMI přenáší obrazový i zvukový signál. Používejte kabel HDMI pro signály s kvalitou obrazu HD (High Definition). Pro nejlepší kvalitu přenosu použijte vysokorychlostní kabel HDMI; nepoužívejte kabel delší než 5 m.

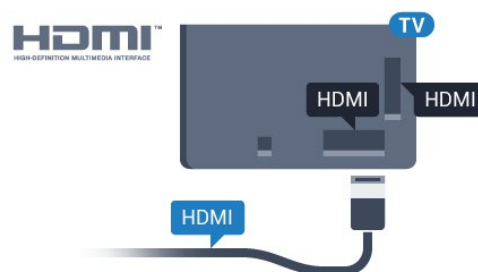

EasyLink HDMI CEC

Pokud jsou zařízení připojena prostřednictvím rozhraní HDMI a jsou vybavena funkcí EasyLink, můžete je ovládat pomocí dálkového ovladače televizoru. V televizoru a připojeném zařízení musí být zapnuta funkce EasyLink HDMI CEC.

Funkce EasyLink umožňuje ovládat připojená zařízení pomocí dálkového ovladače televizoru. Funkce EasyLink využívá ke komunikaci s připojenými zařízeními funkci HDMI CEC (Consumer Electronics Control). Zařízení musejí podporovat funkci HDMI CEC a musí být připojena prostřednictvím konektoru HDMI.

Nastavení funkce EasyLink

Televizor se dodává se zapnutou funkcí EasyLink. Zkontrolujte, zda je na připojených zařízeních EasyLink správné nastavení funkce HDMI-CEC. Funkce EasyLink nemusí fungovat u zařízení jiných značek.

HDMI-CEC u jiných značek



Funkce HDMI-CEC má u jiných značek jiné názvy, jako příklady lze uvést: Anynet, Aquos Link, Bravia Theatre Sync, Kuro Link, Simplink a Viera Link. Ne všechny značky jsou s funkcí EasyLink plně kompatibilní.

Uvedené příklady značek používaných pro funkci HDMI CEC jsou majetkem jejich příslušných vlastníků.

Ovládání zařízení

Chcete-li ovládat zařízení připojené ke konektoru HDMI a nastavit je prostřednictvím funkce EasyLink, vyberte zařízení nebo jeho činnost v seznamu připojení televizoru. Stiskněte tlačítko  **SOURCES**, vyberte zařízení připojené ke konektoru HDMI a poté stiskněte tlačítko **OK**.

Jakmile je zařízení vybráno, lze je ovládat pomocí dálkového ovladače televizoru.

Tlačítka  **Home** a  **OPTIONS** a některá další tlačítka pro ovládání televizoru se však do zařízení nepředávají.

Pokud potřebné tlačítko není na dálkovém ovladači televizoru, můžete vybrat tlačítko v nabídce Možnosti.

Stiskněte tlačítko  **OPTIONS** a na liště nabídek

vyberte možnost **Ovládací prvky**. Na obrazovce vyberte požadované tlačítko zařízení a stiskněte tlačítko **OK**.

Některá velmi specifická tlačítka zařízení nemusejí být v nabídce Ovládací prvky k dispozici.

Na dálkový ovladač televizoru budou reagovat pouze zařízení, která podporují funkci **dálkového ovládání EasyLink**.

Zapnutí nebo vypnutí funkce EasyLink

Funkce EasyLink můžete Zapnout nebo Vypnout. Televizor se dodává se všemi nastaveními funkce EasyLink zapnutými.

Úplné vypnutí funkce EasyLink...

1 - Stiskněte tlačítko **⚙️**, vyberte možnost **Obecná nastavení** a stisknutím tlačítka **➤** (vpravo) otevřete nabídku.

2 - Vyberte možnost **EasyLink**, stiskněte tlačítko **➤** (vpravo) a potom znovu vyberte možnost **EasyLink**.

3 - Vyberte možnost **Vypnuto**.

4 - Stisknutím tlačítka **⬅️** (vlevo), v případě potřeby opakovaným, nabídku zavřete.

Dálkové ovládání EasyLink

Chcete-li, aby zařízení komunikovalo, ale nechcete je ovládat pomocí dálkového ovladače televizoru, můžete dálkové ovládání EasyLink samostatně vypnout.

Zapnutí nebo vypnutí dálkového ovládání EasyLink...

1 - Stiskněte tlačítko **⚙️**, vyberte možnost **Obecná nastavení** a stisknutím tlačítka **➤** (vpravo) otevřete nabídku.

2 - Vyberte možnost **EasyLink > Dálkové ovládání EasyLink**, a potom stiskněte tlačítko **OK**.

3 - Vyberte možnost **Zapnuto** nebo **Vypnuto** a stiskněte **OK**.

4 - Stisknutím tlačítka **⬅️** (vlevo), v případě potřeby opakovaným, nabídku zavřete.

Pixel Plus Link

Některá zařízení, jako je přehrávač DVD nebo Blu-ray Disc, mohou mít vlastní funkci pro zpracování kvality obrazu. Abyste zabránili špatné kvalitě obrazu v důsledku rušení se zpracováním v televizoru, je třeba funkci zpracování obrazu v těchto zařízeních vypnout. Televizor se dodává se zapnutou funkcí Pixel Plus Link a deaktivuje funkci zpracování kvality obrazu u posledních zařízení Philips připojených k televizoru.

Zapnutí nebo vypnutí funkce **Pixel Plus Link**...

1 - Stiskněte tlačítko **⚙️**, vyberte možnost **Obecná nastavení** a stisknutím tlačítka **➤** (vpravo) otevřete nabídku.

2 - Vyberte možnost **EasyLink > Pixel Plus Link** a stiskněte tlačítko **OK**.

3 - Vyberte možnost **Zapnuto** nebo **Vypnuto** a stiskněte **OK**.

4 - Stisknutím tlačítka **⬅️** (vlevo), v případě potřeby opakovaným, nabídku zavřete.

Automatické vypínání zařízení

Televizor můžete nastavit tak, aby vypnul připojená zařízení vyhovující standardu HDMI-CEC, pokud nejsou aktivním zdrojem. Televizor přepne připojené zařízení do pohotovostního režimu po 10 minutách nečinnosti.

DVI na HDMI

Pokud vlastníte zařízení s konektorem DVI, můžete takové zařízení připojit k libovolnému konektoru **HDMI** pomocí adaptéru DVI na HDMI.

Má-li vaše zařízení pouze konektor DVI, použijte adaptér DVI na HDMI. Použijte jeden z konektorů HDMI a audio kabel L/R (minikonektor 3,5 mm) připojte ke konektoru Audio In na zadní straně televizoru.

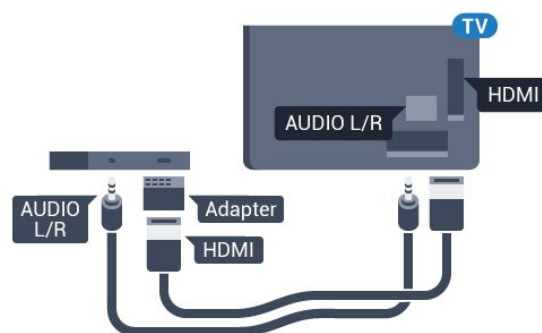

Ochrana proti kopírování

Kabely DVI a HDMI podporují funkci HDCP (High-bandwidth Digital Content Protection). HDCP je signál ochrany proti kopírování chránící obsah disků DVD nebo Blu-ray. Označuje se také jako DRM (Digital Rights Management).

Komponentní video Y Pb Pr

Komponentní video Y Pb Pr je vysoce kvalitní připojení.

Připojení YPbPr lze použít pro televizní signály s vysokým rozlišením (HD). Kromě signálů Y, Pb a Pr přidejte také zvukové signály Audio L a Audio R pro přenos zvuku.

Barevné konektory YPbPr (zelená, modrá, červená) připojte k zástrčkám odpovídajících barev. Pokud má zařízení také zvuk, použijte také audiokabel cinch L/R.

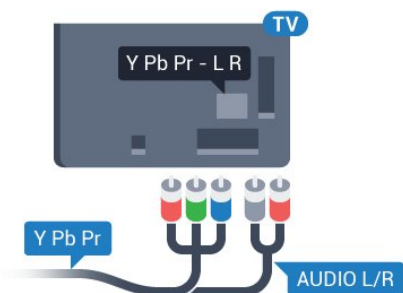

CVBS – Audio L R

Kompozitní video CVBS má vysoce kvalitní připojení. Kromě signálu CVBS přidává také zvukové signály Audio L a Audio R pro přenos zvuku.

- Y sdílí konektor s konektorem kompozitního videa CVBS.
- Komponentní a kompozitní signál sdílí audiokonektory.

Scart

SCART je připojení dobré kvality.

Připojení SCART lze použít pro videosignály CVBS a RGB, nelze je však použít pro televizní signály s vysokým rozlišením (HD). Připojení SCART kombinuje videosignál a audiosignál. Připojení SCART také podporuje přehrávání NTSC.

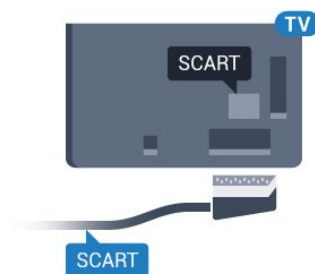

Audio Out – optický

Audio Out – optický

Toto optické připojení dokáže přenášet audiokanály 5.1. Pokud audiozařízení, obvykle systém domácího kina (HTS neboli Home Theatre System), nemá žádný konektor HDMI ARC, můžete tento kabel připojit ke konektoru Audio In – optický na zařízení HTS. Výstup Audio Out – optický odešle zvuk televizoru do zařízení HTS.

Můžete nastavit typ výstupního audio signálu tak, aby odpovídal možnostem vašeho systému domácího kina.

Chcete-li získat další informace, stiskněte v **Nápovědě** barevné tlačítko **—** **Klíčová slova** a vyhledejte položku **Nastavení výstupu zvuku**.

Pokud zvuk neodpovídá obrazu na obrazovce, můžete upravit synchronizaci zvuku a obrazu. Chcete-li získat další informace, stiskněte v **Nápovědě** barevné tlačítko **—** **Klíčová slova** a vyhledejte položku **Synchronizace zvuku s obrazem**.

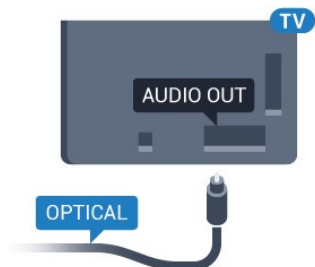

4.2

CAM s kartou Smart Card – CI+

CI+

Tento televizor je připraven pro služby podmíněného přístupu CI+.

Služby CI+ vám umožní sledovat prémiové programy v kvalitě HD, například filmy a sport, jež nabízejí televizní vysílací společnosti ve vašem regionu. Tyto pořady jsou kódovány televizní vysílací společností a dekódovány modulem CI+.

Vysílací společnosti zajišťující digitální televizní vysílání vám poskytnou tento modul CI+ (Conditional Access Module – modul podmíněného přístupu neboli CAM) a příslušnou kartu Smart Card, když si předplatíte jejich prémiové programy. Tyto programy se vyznačují vysokou úrovní ochrany proti kopírování.

Další informace o podmínkách vám poskytne vysílací společnost zajišťující digitální televizní vysílání.



Smart Card

Vysílací společnosti zajišťující digitální televizní vysílání vám poskytnou tento modul CI+ (Conditional Access Module – modul podmíněného přístupu neboli CAM) a příslušnou kartu Smart Card, když si předplatíte jejich prémiové programy.

Vložte kartu Smart Card do modulu CAM. Postupujte podle pokynů, které vám poskytne příslušná vysílací společnost.

Vložení modulu CAM do televizoru...

1 - Správný směr vložení zjistíte pohledem na modul CAM. Nesprávným vložení můžete poškodit modul CAM a televizor.

2 - Přistupte k televizoru zezadu. Modul CAM uchopte tak, aby jeho přední strana směřovala k vám, a jemně jej zasuňte do slotu **COMMON INTERFACE**.

3 - Modul CAM uchopte tak, aby jeho přední strana směřovala k vám, a jemně jej zasuňte do slotu. Modul CAM zasuňte co nejdále a nechte jej trvale ve slotu.

Po zapnutí televizoru může několik minut trvat, než se modul CAM aktivuje. Když je vložen modul CAM a je uhrazeno předplatné (způsoby předplatného se mohou lišit), můžete sledovat kódované kanály podporované kartou Smart Card modulu CAM.

Vložený modul CAM s kartou Smart Card je určen výhradně pro váš televizor. Pokud modul CAM vyjmete, nebudete moci dále sledovat kódované kanály modulem CAM podporované.

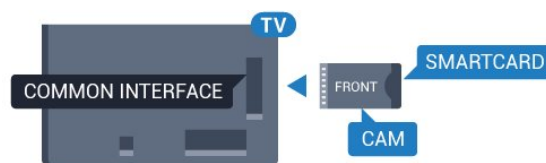

Hesla a kódy PIN

U některých modulů CAM je nutné ke sledování kanálů zadat kód PIN. Při nastavování kódu PIN u modulu CAM doporučujeme použít stejný kód, jaký používáte při odemykání televizoru.

Nastavení kódu PIN u modulu CAM...

1 - Stiskněte tlačítko **→ SOURCES**.

2 - Vyberte typ kanálu, pro který modul CAM používáte.

3 - Stiskněte tlačítko **≡ OPTIONS** a klikněte na možnost **Běžné rozhraní**.

4 - Vyberte vysílací společnost modulu CAM. Další nabídky pak pocházejí od vysílací společnosti. Podle pokynů na obrazovce vyhledejte nastavení kódu PIN.

Přijímač – set top box

Kabelový přijímač

Pomocí dvou kabelů antény připojte anténu k set top boxu (digitálnímu přijímači) a k televizoru.

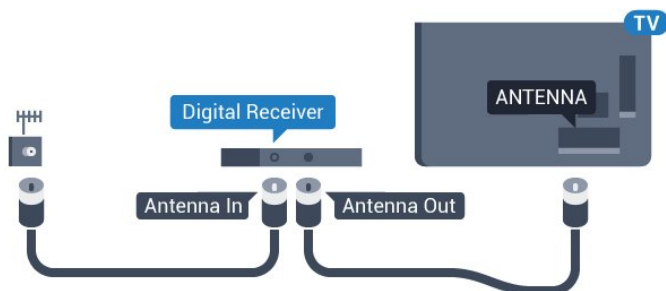

Kromě připojení antény přidejte kabel HDMI a připojte set-top box k televizoru. Případně můžete použít kabel SCART, pokud set-top box není vybaven konektorem HDMI.

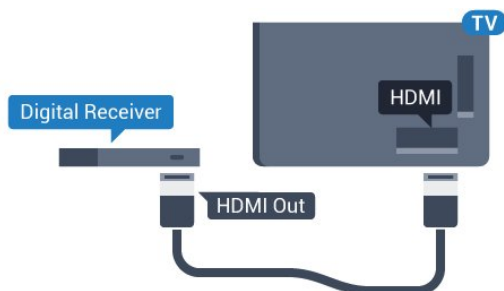

Časovač vypnutí

Tento automatický časovač vypnutí vypněte, pokud používáte pouze dálkový ovladač set top boxu. Vypnutím časovače zabráníte automatickému vypnutí televizoru po uplynutí 4 hodin, během nichž nebylo stisknuto tlačítko na dálkovém ovladači televizoru.

Další informace získáte v nabídce **Nápověda** stisknutím barevného tlačítka **—** Klíčová slova a vyhledáním položky **Časovač vypnutí**.

Satelitní tuner

Připojte kabel satelitní antény k satelitnímu přijímači.

Kromě připojení antény přidejte kabel HDMI a připojte zařízení k televizoru. Případně můžete použít kabel SCART, pokud zařízení není vybaveno konektorem HDMI.

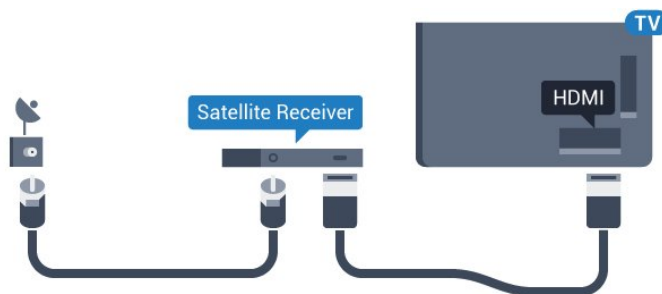

Časovač vypnutí

Tento automatický časovač vypnutí vypněte, pokud používáte pouze dálkový ovladač set top boxu. Vypnutím časovače zabráníte automatickému vypnutí televizoru po uplynutí 4 hodin, během nichž nebylo stisknuto tlačítko na dálkovém ovladači televizoru.

Další informace získáte v nabídce **Nápověda** stisknutím barevného tlačítka **—** Klíčová slova a vyhledáním položky **Časovač vypnutí**.

System domácího kina – HTS

Připojení přes HDMI ARC

System domácího kina (HTS) připojte k televizoru pomocí kabelu HDMI. Můžete připojit zařízení Philips Soundbar nebo systém HTS s vestavěným přehrávačem disků.

HDMI ARC

Je-li váš systém domácího kina vybaven konektorem HDMI ARC, můžete pro připojení použít konektor **HDMI 1** na televizoru. Použijete-li připojení HDMI ARC, není třeba připojovat další audio kabel. Připojení HDMI ARC oba signály kombinuje. Konektory **HDMI 1** na televizoru mohou poskytnout signál zpětného zvukového kanálu (ARC). Jakmile však systém domácího kina připojíte, televizor může odesílat signál ARC pouze do tohoto konektoru HDMI.

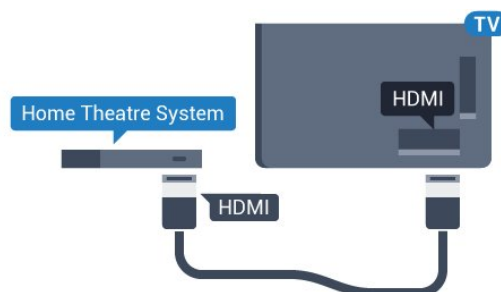

Synchronizace zvuku s obrazem (synchr.)

Pokud zvuk neodpovídá obrazu na obrazovce, můžete u většiny systémů domácího kina nastavit prodlevu, aby si zvuk a obraz odpovídaly.

Chcete-li získat další informace, stiskněte v **Nápovědě** barevné tlačítko **—** Klíčová slova a

vyhledejte položku **Synchronizace zvuku s obrazem** .

Připojení přes HDMI

Systém domácího kina (HTS) připojte k televizoru pomocí kabelu HDMI. Můžete připojit zařízení Philips Soundbar nebo systém HTS s vestavěným přehrávačem disků.

Jestliže systém domácího kina není vybaven konektorem HDMI ARC, přidejte optický audio kabel pro odesílání zvuku (Toslink) k televiznímu obrazu do systému domácího kina.

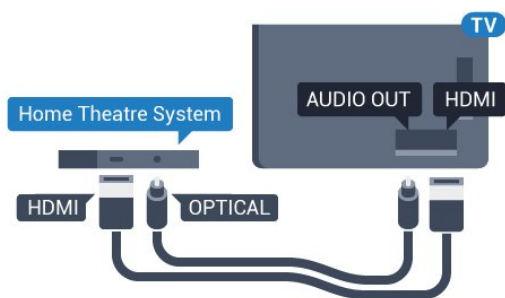

Synchronizace zvuku s obrazem (synchr.)

Pokud zvuk neodpovídá obrazu na obrazovce, můžete u většiny systémů domácího kina nastavit prodlevu, aby si zvuk a obraz odpovídaly.

Chcete-li získat další informace, stiskněte v **Nápovědě** barevné tlačítko **—** **Klíčová slova** a vyhledejte položku **Synchronizace zvuku s obrazem** .

Nastavení výstupu zvuku

Zpoždění výstupu zvuku

Je-li k televizoru připojen systém domácího kina (HTS), obraz na televizoru a zvuk z domácího kina by měly být synchronizovány.

Automatická synchronizace zvuku s obrazem

U nejnovějších systémů domácího kina Philips se zvuk s obrazem synchronizují automaticky a jsou vždy v pořádku.

Prodleva synchronizace zvuku

U některých systémů domácího kina může být třeba upravit zpoždění výstupu zvuku, aby došlo k synchronizaci zvuku a obrazu. Zvyšujte hodnotu zpoždění v systému domácího kina, dokud si obraz a zvuk nebudou odpovídat. Může být vyžadováno nastavení hodnoty zpoždění 180 ms. Přečtěte si uživatelskou příručku systému domácího kina. Je-li nastavena hodnota zpoždění v systému domácího kina, je třeba vypnout Zpoždění výstupu zvuku v televizoru.

Vypnutí zpoždění audiovýstupu...

- 1 - Stiskněte tlačítko **⚙**, vyberte možnost **Zvuk** a stisknutím tlačítka **➤** (vpravo) otevřete nabídku.
- 2 - Vyberte možnost **Pokročilé** > **Zpoždění výstupu zvuku** a stiskněte tlačítko **OK**.
- 3 - Vyberte možnost **Vypnuto**.
- 4 - Stisknutím tlačítka **⬅** (vlevo), v případě potřeby opakovaným, nabídku zavřete.

Synchronizace zvukového výstupu

Pokud nelze nastavit zpoždění v systému domácího kina, můžete nastavit synchronizaci zvuku v televizoru. Je možné nastavit kompenzaci, která vyrovnává čas, jenž systém domácího kina potřebuje ke zpracování zvuku a obrazu na televizoru. Hodnotu lze nastavit v krocích po 5 ms. Maximální nastavení je -60 ms.

Nastavení **Zpoždění výstupu zvuku** by mělo být zapnuto.

Synchronizace zvuku televizoru...

- 1 - Stiskněte tlačítko **⚙**, vyberte možnost **Zvuk** a stisknutím tlačítka **➤** (vpravo) otevřete nabídku.
- 2 - Vyberte možnost **Pokročilé** > **Synchronizace výstupu zvuku** a stiskněte tlačítko **OK**.
- 3 - Pomocí posuvníku nastavte zpoždění zvuku a stiskněte tlačítko **OK**.
- 4 - Stisknutím tlačítka **⬅** (vlevo), v případě potřeby opakovaným, nabídku zavřete.

Formát výstupu zvuku

Máte-li systém domácího kina (HTS neboli Home Theatre System) vybavený funkcemi pro zpracování vícekanálového zvuku, jako je například Dolby Digital, DTS® nebo podobné systémy, nastavte možnost **Formát výstupu zvuku** na možnost **Vícekanálový**. Je-li nastavena hodnota **Vícekanálový**, televizor může odesílat komprimovaný signál vícekanálového zvuku z televizního kanálu nebo připojeného přehrávače do systému domácího kina. Máte-li systém domácího kina bez funkce zpracování vícekanálového zvuku, vyberte možnost **Stereo**.

Nastavení **formátu výstupu zvuku**...

- 1 - Stiskněte tlačítko **⚙**, vyberte možnost **Zvuk** a stisknutím tlačítka **➤** (vpravo) otevřete nabídku.
- 2 - Vyberte možnost **Pokročilé** > **Formát výstupu zvuku** a stiskněte tlačítko **OK**.
- 3 - Vyberte možnost **Vícekanálový** nebo **Stereo (bez komprimace)** a poté stiskněte tlačítko **OK**.
- 4 - Stisknutím tlačítka **⬅** (vlevo), v případě potřeby opakovaným, nabídku zavřete.

Vyrovnaní výstupu zvuku

Nastavení položky Vyrovnaní výstupu zvuku slouží k nastavení úrovně hlasitosti televizoru a systému domácího kina, když mezi nimi přepínáte. Rozdíly v hlasitosti mohou být způsobeny rozdíly ve zpracování zvuku.

Vyrovnaní rozdílů výstupu zvuku...

- 1 - Stiskněte tlačítko , vyberte možnost **Zvuk** a stisknutím tlačítka **➤** (vpravo) otevřete nabídku.
- 2 - Vyberte možnost **Pokročilé > Vyrovnaní výstupu zvuku** a stiskněte tlačítko **OK**.
- 3 - Vyberte možnost **Více**, **Středně** nebo **Méně** a poté stiskněte tlačítko **OK**.

4 - Pokud je rozdíl v hlasitosti velký, vyberte možnost **Více**. Pokud je rozdíl v hlasitosti malý, vyberte možnost **Méně**.

5 - Stisknutím tlačítka **◀** (vlevo), v případě potřeby opakovaným, nabídku zavřete.

Vyrovnaní výstupu zvuku ovlivňuje zvukové signály z konektorů Audio Out – optický a HDMI ARC.

Problémy se zvukem systému domácího kina

Zvuk s hlasitým šumem

Pokud sledujete video ze zapojené jednotky USB Flash nebo počítače, zvuk z vašeho systému domácího kina může být zkreslený. Tento šum se vyskytuje v případě, že má audio- nebo videosoubor zvuk DTS, avšak systém domácího kina není vybaven funkcí zpracování zvuku DTS. Tento problém lze vyřešit nastavením položky **Formát výstupu zvuku** televizoru na možnost **Stereo (bez komprimace)**.

Stiskněte tlačítko  a otevřete nabídku **Zvuk > Pokročilé > Formát výstupu zvuku**.

Žádný zvuk

Pokud není slyšet zvuk televizoru ze systému domácího kina, zkontrolujte, zda je kabel HDMI1 připojen ke konektoru **HDMI1 ARC** systému domácího kina.

4.5

Chytré telefony a tablety

Pokud chcete k televizoru připojit chytrý telefon nebo tablet, můžete využít bezdrátové nebo kabelové připojení.

Bezdrátové provedení

Pokud chcete využít bezdrátové připojení, stáhněte si do chytrého telefonu nebo tabletu aplikaci Philips TV Remote App z oblíbeného obchodu s aplikacemi.

Kabelové připojení

Pokud chcete využít kabelové připojení, použijte připojení HDMI 4 MHL na zadní straně televizoru. Více informací získáte v nabídce **Nápověda** stisknutím barevného tlačítka  **Klíčová slova** a vyhledáním položky **HDMI MHL**.

4.6

Přehrávač disků Blu-ray

Přehrávač Blu-ray disků připojte k televizoru pomocí vysokorychlostního kabelu HDMI.

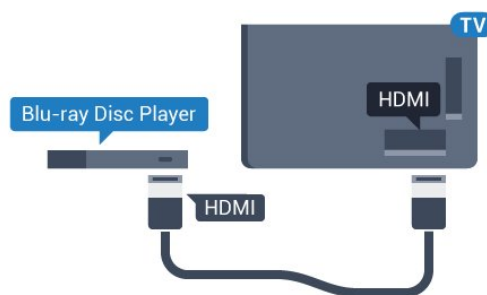

Pokud je přehrávač Blu-ray disků vybaven rozhraním EasyLink HDMI CEC, můžete jej ovládat pomocí dálkového ovladače televizoru.

4.7

DVD přehrávač

DVD přehrávač připojte k televizoru pomocí kabelu HDMI.

Případně můžete použít kabel SCART, pokud zařízení není vybaveno konektorem HDMI.

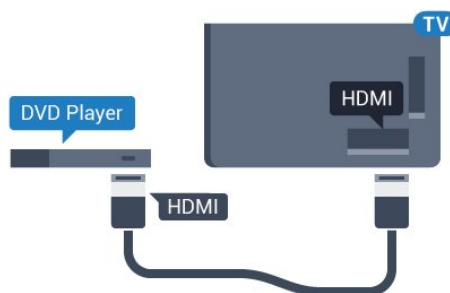

Je-li DVD přehrávač připojen pomocí kabelu HDMI a je vybaven rozhraním EasyLink CEC, můžete jej ovládat pomocí dálkového ovladače televizoru.



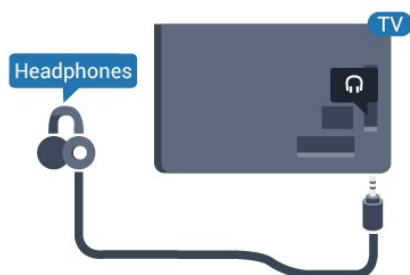

Další informace o ovládnání EasyLink zobrazíte v **Nápovědě** stisknutím barevného tlačítka  **Klíčová slova** a vyhledáním položky **EasyLink HDMI CEC**.

Sluchátka

Sluchátka můžete připojit ke konektoru  na zadní straně televizoru. Jedná se minikonektor 3,5 mm. Hlasitost sluchátek lze nastavit samostatně.



Nastavení hlasitosti...

- 1 - Stiskněte tlačítko , vyberte možnost **Zvuk** > **Hlasitost sluchátek** a stiskněte tlačítko  OK.
- 2 - Pomocí šipek  (nahoru) nebo  (dolů) upravte hodnotu.
- 3 - Stisknutím tlačítka , v případě potřeby opakovaným, nabídku zavřete.

Herní konzole

Rozhraní HDMI

Nejlepší kvality dosáhnete, pokud herní konzoli připojíte ke konektoru na televizoru pomocí vysokorychlostního kabelu HDMI.

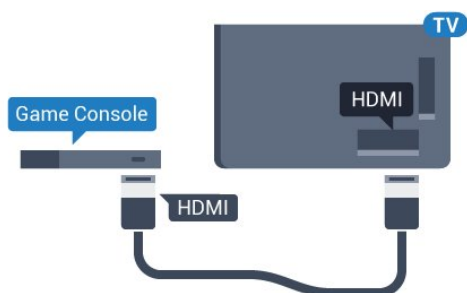

Komponentní video Y Pb Pr

Připojte herní konzoli k televizoru kabelem komponentního videa (Y Pb Pr) a audiokabelem L/R.

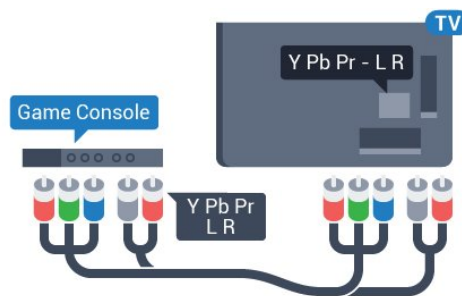

CVBS – Audio L R

Kompozitní video CVBS má vysoce kvalitní připojení. Kromě signálu CVBS přidává také zvukové signály Audio L a Audio R pro přenos zvuku.

- Y sdílí konektor s konektorem kompozitního videa CVBS.
- Komponentní a kompozitní signál sdílí audiokonektory.

Scart

Připojte herní konzoli k televizoru kabelem kompozitního videa (CVBS) a kabelem Audio L/R.



Pokud je herní konzole vybavena pouze výstupem videa (CVBS) a výstupem audia L/P, připojte zařízení do konektoru SCART pomocí adaptéru video audio L/P na SCART (prodává se zvlášť).

Nejlepší nastavení

Než začnete hrát hru na připojené herní konzoli, doporučujeme v televizoru nastavit nejvhodnější nastavení **Herní režim**.

Až hru dohrajete a začnete sledovat televizní vysílání, přepněte nastavení **Hra nebo počítač** zpět na **Vypnuto**.

Volba optimálního nastavení televizoru...

- 1 - Stiskněte tlačítko , vyberte možnost **Obraz** a stisknutím tlačítka  (vpravo) otevřete nabídku.
- 2 - Vyberte možnost **Pokročilé** > **Hra nebo počítač** a vyberte typ zařízení, který chcete použít. Chcete-li přepnout zpět na televizor, vyberte možnost **Vypnuto**.
- 3 - Stisknutím tlačítka , v případě potřeby opakovaným, nabídku zavřete.

Pevný disk USB

Co je potřeba

Pokud připojíte pevný disk USB, můžete pozastavit nebo nahrávat televizní vysílání. Televizní vysílání musí být digitální (vysílání DVB nebo podobně).

Pozastavení

Abyste mohli vysílání pozastavit, je nutné používat pevný disk kompatibilní s rozhraním USB s minimální kapacitou 4 GB.

Nahrávání

Chcete-li pozastavit nebo nahrávat vysílání, je nezbytný pevný disk s alespoň 250 GB volného místa. Pokud chcete nahrávat vysílání s daty TV průvodce z internetu, musíte mít v televizoru před instalací pevného disku USB nainstalováno připojení k internetu.

Chcete-li získat další informace o postupu instalace pevného disku USB, stiskněte v **Nápovědě** barevné tlačítko **— Klíčová slova** a vyhledejte položku **Pevný disk USB, Instalace**.

Instalace

Vysílání můžete pozastavovat a nahrávat teprve po zformátování pevného disku USB. Formátováním budou z pevného disku USB odebrány všechny soubory.

- 1 - Připojte pevný disk USB k jednomu z portů **USB** na televizoru. Během formátování nepřipojujte žádné jiné zařízení USB do ostatních portů USB.
- 2 - Zapněte pevný disk USB a televizor.
- 3 - Když je televizor naladěn na digitální televizní kanál, stiskněte tlačítko **||** (Pozastavit). Pokus o pozastavení spustí formátování.

Postupujte podle pokynů na obrazovce.

Když je pevný disk USB naformátován, nechte jej trvale připojený.

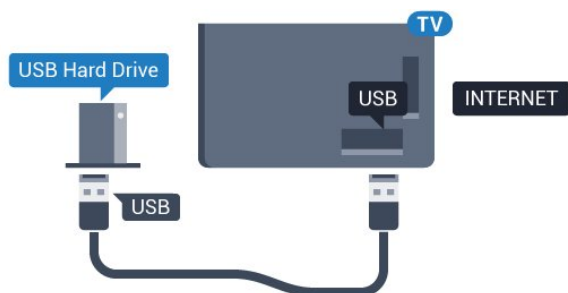

Varování

Pevný disk USB je zformátován výhradně pro tento

televizor. Uložené nahrávky nelze použít na jiném televizoru nebo na počítači. Nahrávané soubory na pevném disku USB nekopírujte a neměňte žádnou počítačovou aplikací. Můžete je tak poškodit. Pokud naformátujete jiný pevný disk USB, bude obsah na něm ztracen. Pevný disk USB nainstalovaný v televizoru musíte před použitím s počítačem znovu naformátovat.

Formátování

Pozastavovat a nahrávat vysílání nebo ukládat aplikace můžete až po zformátování pevného disku USB. Formátováním budou z pevného disku USB odebrány všechny soubory. Pokud chcete nahrávat vysílání podle údajů TV průvodce na internetu, musíte před instalací pevného disku USB nejprve nastavit připojení televizoru k internetu.

Varování

Pevný disk USB je zformátován výhradně pro tento televizor. Uložené nahrávky nelze použít na jiném televizoru nebo na počítači. Nahrávané soubory na pevném disku USB nekopírujte a neměňte žádnou počítačovou aplikací. Můžete je tak poškodit. Pokud naformátujete jiný pevný disk USB, bude obsah na něm ztracen. Pevný disk USB nainstalovaný v televizoru musíte před použitím s počítačem znovu naformátovat.

Formátování pevného disku USB..

- 1 - Připojte pevný disk USB k jednomu z portů **USB** na televizoru. Během formátování nepřipojujte žádné jiné zařízení USB do ostatních portů USB.
- 2 - Zapněte pevný disk USB a televizor.
- 3 - Když je televizor naladěn na digitální televizní kanál, stiskněte tlačítko **||** (Pozastavit). Pokus o pozastavení spustí formátování. Postupujte podle pokynů na obrazovce.
- 4 - Televizor zobrazí zprávu, zda chcete k ukládání aplikací použít pevný disk USB. Pokud chcete, potvrďte, že souhlasíte.
- 5 - Když je pevný disk USB naformátován, nechte jej trvale připojený.

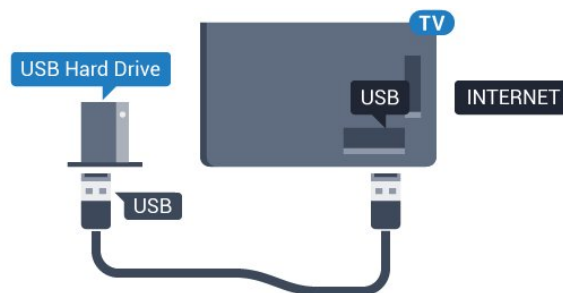

USB klávesnice

Připojení

Připojte USB klávesnici (typu USB-HID) pro zadávání textu v televizoru.

Připojte je do jednoho z konektorů **USB**.



Konfigurace

Chcete-li nainstalovat klávesnici USB, zapněte televizor a připojte klávesnici USB k jednomu z konektorů **USB** na televizoru. Když televizor poprvé rozpozná klávesnici, můžete vybrat své rozvržení klávesnice a svou volbu vyzkoušet. Pokud jako první vyberete azbuku nebo řeckou klávesnici, můžete vybrat sekundární rozložení klávesnice s latinkou.

Postup změny rozložení klávesnice později, po provedení prvotního nastavení...

1 - Stiskněte tlačítko , vyberte možnost **Obecná nastavení** a stisknutím tlačítka **>** (vpravo) otevřete nabídku.

2 - Vyberte možnost **Nastavení klávesnice USB** a stiskněte tlačítko **OK**, čímž spustíte nastavení klávesnice.

Speciální klávesy

Klávesy pro zadávání textu

- Tlačítko Enter = OK
- Backspace = odstranění znaku před kurzorem
- Kurzorové klávesy = procházení textovým polem
- Chcete-li přepnout mezi rozložení klávesnice v případě, že je nastaveno sekundární rozložení, stiskněte současně klávesy **Ctrl + mezerník**.

Klávesy pro aplikace a internetové stránky

- Tab a Shift + Tab = Další a Předchozí
- Home = přechod na začátek stránky
- End = přechod na konec stránky
- Page Up = přechod o jednu stránku nahoru
- Page Down = přechod o jednu stránku dolů
- + = zvětšení o jeden krok
- - = zmenšení o jeden krok

• * = přizpůsobení webové stránky šířce obrazovky

USB myš

Připojení USB myši

Pro procházení stránek na internetu je možné připojit USB myš (typu USB-HID).

Na internetové stránce můžete snadno vybírat položky a klikat na odkazy.

Připojení myši

Zapněte televizor a připojte USB myš k jednomu z konektorů **USB** na televizoru. USB myš můžete připojit také k připojené USB klávesnici.

Kliknutí myší

- Kliknutí levým tlačítkem = **OK**

Rolovací kolečko můžete používat k posouvání stránek nahoru a dolů.

Rychlost myši

Chcete-li nainstalovat klávesnici USB, zapněte televizor a připojte klávesnici USB k jednomu z konektorů **USB** na televizoru. Když televizor poprvé rozpozná klávesnici, můžete vybrat své rozvržení klávesnice a svou volbu vyzkoušet. Pokud jako první vyberete azbuku nebo řeckou klávesnici, můžete vybrat sekundární rozložení klávesnice s latinkou.

Postup změny rozložení klávesnice později, po provedení prvotního nastavení...

1 - Stiskněte tlačítko , vyberte možnost **Obecná nastavení** a stisknutím tlačítka **>** (vpravo) otevřete nabídku.

2 - Vyberte možnost **Nastavení myši** a stiskněte tlačítko **OK**, čímž spustíte nastavení myši.

Jednotka Flash USB

Můžete zobrazit fotografie nebo přehrávat hudbu z připojené jednotky USB Flash.

Když je televizor zapnutý, připojte jednotku USB Flash do jednoho z konektorů **USB** na televizoru.



Televizor jednotku USB Flash rozpozná a otevře seznam s jejím obsahem.

Pokud se seznam obsahu nezobrazí automaticky, stiskněte tlačítko **SOURCES** a vyberte možnost **USB**.

Chcete-li přestat sledovat obsah jednotky USB Flash, stiskněte tlačítko **EXIT** nebo vyberte jinou činnost.

Chcete-li jednotku USB Flash odpojit, můžete ji kdykoli vysunout.

Ultra HD v zařízení USB

Můžete prohlížet fotky v rozlišení Ultra HD z připojeného zařízení USB nebo jednotky flash. Pokud je rozlišení fotky vyšší, televizor sníží rozlišení na Ultra HD.

Chcete-li získat další informace o sledování nebo přehrávání obsahu z jednotky USB Flash, stiskněte v **Nápovědě** barevné tlačítko **Klíčová slova** a vyhledejte položku **Fotografie, videa a hudba**.

4.14

Fotoaparát

Chcete-li zobrazit fotografie uložené v digitálním fotoaparátu, můžete fotoaparát připojit přímo k televizoru.

Připojte jej k jednomu z konektorů **USB** na televizoru. Po vytvoření připojení zapněte fotoaparát.

Pokud se seznam obsahu nezobrazí automaticky, stiskněte tlačítko **SOURCES** a vyberte možnost **USB**.

Pravděpodobně bude třeba nastavit fotoaparát pro přenos obsahu pomocí protokolu PTP (Obraz Transfer Protocol). Přečtěte si uživatelskou příručku digitálního fotoaparátu.

Chcete-li získat další informace o prohlížení fotografií, stiskněte v **Nápovědě** barevné tlačítko **Klíčová slova** a vyhledejte položku **Fotografie, videa a hudba**.

4.15

Videokamera

Rozhraní HDMI

Nejllepší kvality dosáhnete, pokud videokameru připojíte k televizoru pomocí kabelu HDMI.

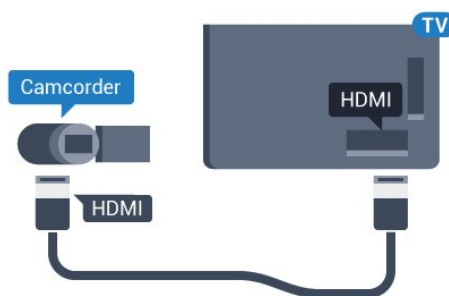

Audio video LR / SCART

K připojení videokamery můžete použít konektor HDMI, YPbPr nebo SCART. Je-li vaše videokamera vybavena pouze výstupem Video (CVBS) a Audio L/R, použijte pro připojení ke konektoru SCART adaptér Video Audio L/R na SCART (prodává se zvlášť).

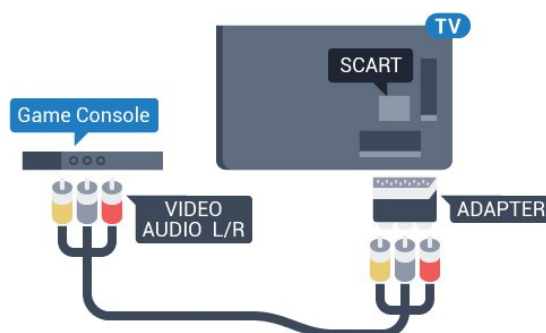

4.16

Počítač

Připojení

K televizoru můžete připojit počítač a používat televizor jako počítačový monitor.

Pomocí konektoru HDMI

Počítač připojte k televizoru pomocí kabelu HDMI.

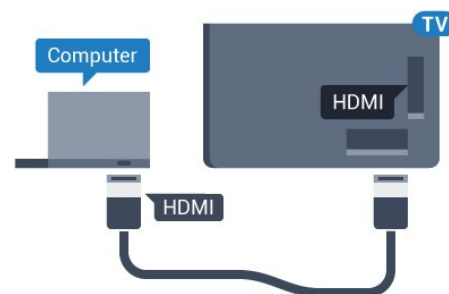

Pomocí adaptéru DVI na HDMI

Případně můžete použít adaptér DVI na HDMI (prodává se zvlášť) a připojit počítač ke konektoru HDMI a audio kabel L/R (stereofonní minikonektor 3,5 mm) připojit ke vstupu AUDIO IN – L/R na zadní

straně televizoru.

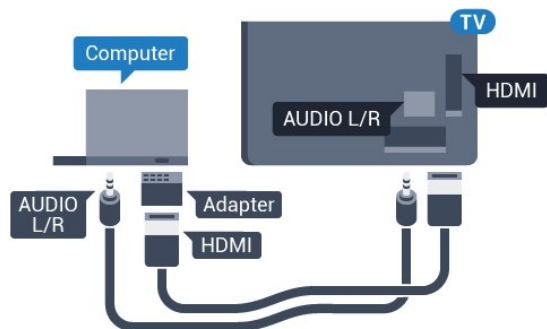

Ideální nastavení

Při připojování počítače doporučujeme, abyste pro připojení, které pro počítač používáte, vybrali správný název typu zařízení v nabídce Zdroj. Když potom v nabídce Zdroj přepnete na **Počítač**, televizor se automaticky nastaví na ideální nastavení pro počítač.

Ideální nastavení můžete ručně nastavit na **Vypnuto**, když sledujete televizní vysílání, nebo na **Herní režim**, když hrajete hry na připojené herní konzoli (po dohrání hry nezapomeňte změnit nastavení zpět na **Vypnuto**).

Když přepnete na zdroj a změníte nastavení **Hra** nebo **počítač**, nastavení se pro vybraný zdroj uloží.

Volba optimálního nastavení televizoru...

- 1 - Stiskněte tlačítko , vyberte možnost **Obraz** a stisknutím tlačítka **>** (vpravo) otevřete nabídku.
- 2 - Vyberte možnost **Pokročilé > Hra nebo počítač** a stiskněte tlačítko **OK**.
- 3 - Vyberte možnost **Hra** (pro hraní) nebo **Počítač** (pro sledování filmu).
- 4 - Stisknutím tlačítka **<** (vlevo), v případě potřeby opakovaným, nabídku zavřete.

Nezapomeňte po skončení hraní hry vrátit nastavení **Hra** nebo **počítač** na hodnotu **Vypnuto**.

Zapnutí a vypnutí

5.1

Zapnutí nebo pohotovostní režim

Než televizor zapnete, nezapomeňte zasunout kabel napájení do konektoru **POWER** v zadní části televizoru.



Když je televizor v pohotovostním režimu, zapnete jej tlačítkem **⏻** na dálkovém ovladači. Pokud nemůžete dálkový ovladač najít nebo jsou jeho baterie vybité, můžete též stisknout malý joystick na zadní straně televizoru a tím ji zapnout.

Přepnutí do pohotovostního režimu

Chcete-li televizor přepnout do pohotovostního režimu, stiskněte tlačítko **⏻** na dálkovém ovladači. Můžete též stisknout malý joystick na zadní straně televizoru

V pohotovostním režimu je televizor stále připojen ke zdroji napájení, spotřebovává však jen velmi málo energie.

Pokud chcete televizor vypnout úplně, odpojte zástrčku napájení z elektrické zásuvky. Při odpojování zástrčky vždy tahejte za zástrčku, nikdy ne za kabel. Zajistěte, aby zástrčka, napájecí kabel i zásuvka byla neustále zcela přístupná.

5.2

Tlačítka na televizoru

Pokud ztratíte dálkový ovladač nebo se vám vybijí baterie, můžete stále ovládat základní funkce televizoru.

Otevření základní nabídky...

- 1 - Když je televizor zapnutý, stiskněte joystick na zadní straně televizoru. Zobrazí se základní nabídka.
- 2 - Stisknutím vlevo nebo vpravo vyberete možnosti **🔊** Hlasitost, **≡** Kanál nebo **📺** Zdroje. Chcete-li spustit demo film, vyberte možnost **🎬** Demo.
- 3 - Pomocí tlačítek nahoru a dolů můžete nastavit hlasitost nebo vybrat další či předchozí kanál. Můžete jimi také procházet seznam zdrojů včetně volby tuneru. Demo film spustíte stisknutím joysticku.
- 4 - Nabídka zmizí automaticky.

Chcete-li televizor přepnout do pohotovostního režimu, vyberte možnost **⏻** a stiskněte joystick.



5.3

Časovač

Funkci **Časovač vypnutí** lze nastavit tak, aby se televizor po určité době automaticky přepnul do pohotovostního režimu.

Nastavení časovače...

- 1 - Stiskněte tlačítko **⚙️**, vyberte možnost **Obecná nastavení** > **Časovač vypnutí** a stiskněte tlačítko **OK**.
- 2 - Pomocí posuvníku můžete nastavit čas až 180 minut v krocích po 5 minutách. Je-li čas nastaven na 0 minut, funkce časovače se vypne. Televizor můžete vždy vypnout dříve nebo dobu během odpočítávání resetovat.
- 3 - Stisknutím tlačítka **← BACK** nabídku zavřete.

5.4

Časovač vypnutí

Když televizor přijímá signál vysílání, ale vy po dobu 4 hodin nestisknete žádné tlačítko dálkového ovladače, televizor se z důvodu úspory energie automaticky vypne. Televizor se také automaticky vypne v případě, že po dobu 10 minut nepřijme ani televizní signál, ani žádný signál z dálkového ovladače.

Používáte-li televizor jako monitor nebo ke sledování televize používáte digitální přijímač (set top box) a nepoužíváte dálkový ovladač televizoru, deaktivujte funkci automatického vypnutí.

Deaktivace časovače vypnutí ...

- 1 - Stiskněte tlačítko **⚙️**, vyberte možnost **Nastavení Eco** a stisknutím tlačítka **➤ (vpravo)** otevřete nabídku.
- 2 - Vyberte možnost **Časovač vypnutí** a stiskněte tlačítko **OK**.
- 3 - Pomocí šipek **▲** (nahoru) nebo **▼** (dolů) upravte hodnotu. Hodnota **0** automatické vypnutí deaktivuje.
- 4 - Stisknutím tlačítka **←** (vlevo), v případě potřeby opakovaným, nabídku zavřete.

Chcete-li získat další informace o ekologických nastaveních televizoru, stiskněte v **Nápovědě**

barevné tlačítko  Klíčová slova a vyhledejte položku Nastavení Eco.

Dálkový ovladač

Přehled tlačítek

Horní

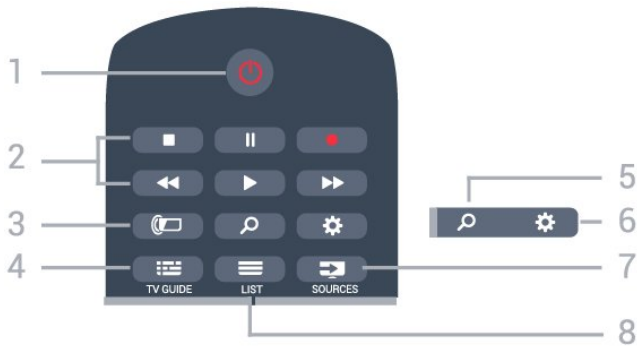

1 – Pohotovostní režim / Zapnuto
Slouží k zapnutí televizoru nebo pro návrat do pohotovostního režimu.

2 – **Přehrávání a nahrávání**
 • Přehrávání , pro přehrávání
 • Pozastavení , pro pozastavení přehrávání
 • Zastavení , pro zastavení přehrávání
 • Posun vzad , pro posun vzad
 • Rychle dopředu , pro rychlý posun záznamu vpřed
 • Nahrávání , pro spuštění nahrávání

3 – **Ambilight**
Stisknutí tohoto tlačítka bude bez odezvy.

4 – **TV GUIDE**
Otevření nebo zavření TV průvodce.

5 – **Search**
Otevření stránky vyhledávání.

6 – **Nastavení**
Otevře nabídku Nastavení.

7 – **SOURCES**
Otevření nabídky Zdroje.

8 – **LIST**
Otevření nebo zavření seznamu kanálů.

Střed

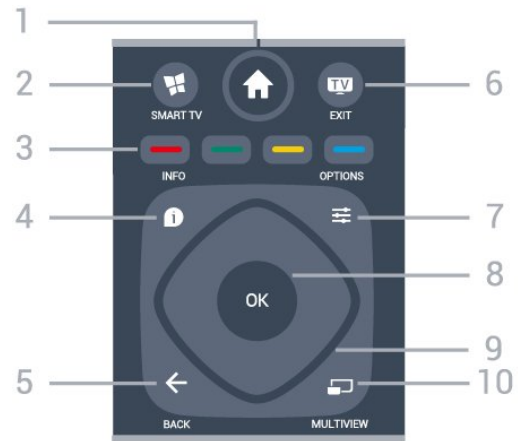

1 – **Home**
Otevření výchozí nabídky.

2 – **SMART TV**
Otevře úvodní stránku služby Smart TV.

3 – Barevná tlačítka
Přímý výběr možností. Modré tlačítko otevře **Nápovědu**.

4 – **INFO**
Otevření nebo zavření informací o pořadech.

5 – **BACK**
Přechod na předchozí zobrazený kanál.
Zavření nabídky bez změny nastavení.
Návrat na předchozí aplikaci nebo internetovou stránku.

6 – **TV - EXIT**
Přepnutí zpět na sledování televize. Ukončení interaktivní televizní aplikace.

7 – **OPTIONS**
Otevření nebo zavření nabídky možností.

8 – **OK**
Potvrzení výběru nebo nastavení. Otevření seznamu kanálů během sledování televize

9 – **Kurzorová / navigační tlačítka**
Procházení nahoru, dolů, vlevo nebo vpravo.

10 – **MULTIVIEW**
Otevření malé doplňkové obrazovky.

Spodní část



1 – NETFLIX

Přímé otevření aplikace Netflix. Televizor musí být zapnutý nebo v pohotovostním režimu.

2 – Hlasitost

Úprava úrovně hlasitosti.

3 – Číselná tlačítka

Přímý výběr kanálu.

4 – SUBTITLE

Zapnutí či vypnutí titulků nebo aktivace jejich automatického zapínání.

5 – Kanál

Přepnutí na další nebo předchozí kanál v seznamu kanálů. Přepnutí na další nebo předchozí stránku Textu/Teletextu. Spuštění další nebo předchozí kapitoly na disku.

6 – Ztlumení

Vypnutí nebo obnovení zvuku.

7 – TEXT

Otevření nebo zavření teletextu.

6.2

Infračervený snímač

Televizor může přijímat příkazy i z dálkového ovladače využívajícího k odesílání příkazů infračervené signály (IR neboli infrared). Pokud používáte tento typ dálkového ovladače, vždy dbejte na to, abyste dálkovým ovladačem mířili na infračervený snímač na přední části televizoru.

▲ Pozor

Před infračervený senzor televizoru nepokládejte žádné předměty, které by jej mohly blokovat.

6.3

Baterie

Pokud televizor nereaguje na stisknutí tlačítek na dálkovém ovladači, mohou být baterie vybité.

Chcete-li vyměnit baterie, otevřete přihrádku na baterie na zadní straně dálkového ovladače.

1 – Posuňte kryt přihrádky na baterie ve směru, který ukazuje šipka.

2 – Staré baterie nahradte dvěma bateriemi typu AAA-RO3-1,5 V . Dbejte na to, aby byly póly + a – baterie zarovnaný správně.

3 – Vložte zpět kryt přihrádky na baterie a zasuňte jej, až zacvakne.

Pokud dálkový ovladač delší dobu nepoužíváte, vyjměte baterie.

Staré baterie zlikvidujte v souladu s pokyny o likvidaci.

Chcete-li získat další informace, stiskněte v **Nápovědě**, barevné tlačítko **—** **Klíčová slova** a vyhledejte položku **Likvidace produktu**.

6.4

Čištění

Dálkový ovladač je opatřen povrchovou vrstvou odolnou vůči poškrábání.





Dálkový ovladač čistěte měkkým navlhčeným hadříkem. K čištění dálkového ovladače nepoužívejte alkohol, chemické látky ani čisticí prostředky pro domácnost.

Kanály

Instalace kanálů



Chcete-li získat další informace, stiskněte v **Nápovědě** barevné tlačítko  **Klíčová slova** a vyhledejte položku **Kanál, Instalace antény, Kanál, Instalace kabelu** nebo **Kanál, Instalace satelitu**.

Přepínání kanálů

- Chcete-li sledovat TV kanály, stiskněte tlačítko . Televizor se naladí na naposledy sledovaný kanál.
- Případně můžete stisknutím tlačítka  **Domů** otevřít nabídku **Domů**, vybrat možnost **Kanály** a stisknout tlačítko **OK**.
- Chcete-li přepnout kanál, stiskněte tlačítko  + nebo  -. Pokud víte číslo kanálu, zadejte je pomocí číselných tlačítek. Po zadání čísla kanálu na něj ihned přepnete stisknutím tlačítka **OK**.
- Chcete-li přepnout zpět na předchozí naladěný kanál, stiskněte tlačítko  **BACK**.

Přepnutí na kanál ze seznamu kanálů

Během sledování televizního kanálu stiskněte tlačítko  **LIST** a otevřete seznam kanálů.

Seznam kanálů může obsahovat několik stránek s kanály. Chcete-li zobrazit další nebo předchozí stránku, stiskněte tlačítko  + nebo  -.

Chcete-li seznam kanálů zavřít bez přepínání na jiný kanál, znovu stiskněte tlačítko  **LIST**.



Rozhlasové kanály

Je-li k dispozici digitální vysílání, budou během instalace nainstalovány digitální rádiové stanice. Na rádiový kanál lze přepnout podobně jako na televizní kanály.

Seznamy kanálů

Informace o seznamech kanálů



Po dokončení instalace satelitů jsou všechny satelitní kanály zaneseny do seznamu kanálů. Můžete zobrazit seznam všech kanálů nebo seznam filtrovat a zobrazit pouze oblíbené kanály nebo rádiové stanice. Případně, po provedení aktualizace kanálů, můžete nalézt nově přidané kanály do seznamu nových kanálů.

Kanál můžete přímo naladit z libovolného seznamu. Kanály, které naladíte pomocí tlačítek  + a  -, určuje seznam vybraný v seznamu kanálů.

Pořadí kanálů lze změnit pouze v seznamu oblíbených kanálů.

Naladění ze seznamu kanálů



Přepnutí na kanál ze seznamu kanálů . . .

- 1 - V seznamu kanálů vyberte na liště nabídky možnost  nebo  a vyberte možnost **TV** nebo **Seznam satelitních kanálů**.
- 2 - Vyberte seznam.
- 3 - Vyberte kanál v libovolném seznamu a stiskněte tlačítko **OK**. Televizor naladí zvolený kanál.

Nastavení filtru pro seznam

Kanály, které naladíte pomocí tlačítek  + a  -, určuje seznam vybraný v seznamu kanálů.

Postup výběru seznamu kanálů . . .



- 1 - Stiskněte tlačítko  **Domů**, vyberte možnost **Satelitní** a stiskněte tlačítko **OK**.
- 2 - Stisknutím tlačítka  **LIST** otevřete seznam kanálů. V seznamu se zobrazuje aktuálně vybraný kanál.
- 3 - Přejděte nahoru a vyberte možnost **Všechny** nebo **filtr seznamu**. Seznamy **Rádio** nebo **Nové** se zobrazují pouze v případě, že jsou k dispozici rádiové stanice nebo byly při aktualizaci kanálů nalezeny nové kanály.

Oblíbené satelitní kanály

Oblíbené kanály

Kanály můžete označovat jako oblíbené kanály. Vaše oblíbené satelitní kanály se shromažďují v seznamu **Oblíbené** v rámci seznamu satelitních kanálů.

Sledování oblíbených kanálů

Nastavíte-li seznam oblíbených kanálů, můžete snadno přepínat mezi kanály ke sledování. Chcete-li pouze přepínat mezi svými oblíbenými kanály pomocí tlačítek  + a  -, vyberte seznam **Oblíbené** v rámci seznamu kanálů a seznam kanálů znovu zavřete.

Existují dva seznamy oblíbených, jeden pro televizní kanály a druhý pro satelitní kanály.

Nastavení seznamu oblíbených

Postup sestavení seznamu oblíbených kanálů . . .

- 1 - Během sledování kanálu stiskněte tlačítko **≡ LIST** a otevřete seznam kanálů.
- 2 - Na liště nabídek vyberte satelitní kanály volbou možnosti **📡**.
- 3 - Vyberte seznam **Oblíbené**.
- 4 - Televizor vás požádá o okamžité zahájení přidávání kanálů. Stiskněte tlačítko **OK**. Abyste později nemuseli mnohokrát měnit pořadí, vyberte kanály v tom pořadí, v němž je chcete v seznamu zobrazovat.
- 5 - Chcete-li přidat kanál do seznamu **Oblíbené**, vyberte kanál a stiskněte tlačítko **OK**. Poté můžete vybrat další kanál a přidat jej jako oblíbený.
- 6 - Postup dokončíte stisknutím tlačítka **← BACK**.

Přidání nebo odebrání oblíbených kanálů

Postup přidání nebo odebrání oblíbených kanálů . . .

- 1 - Během sledování televizního kanálu stiskněte tlačítko **≡ LIST** a otevřete seznam kanálů.
- 2 - Výběrem možnosti **Všechny** zobrazíte všechny kanály.
- 3 - Vyberte kanál a stisknutím tlačítka **👉** jej označte jako oblíbený.
- 4 - Vybraný kanál bude označen **★**.
- 5 - Postup dokončíte stisknutím tlačítka **← BACK**. Kanály budou přidány na seznam oblíbených.

Chcete-li odebrat kanál ze seznamu oblíbených, zrušte označení jako oblíbený stisknutím tlačítka **👉**.

Změna pořadí oblíbených kanálů

Měnit pořadí kanálů lze pouze v seznamu **Oblíbené**.

- 1 - V seznamu kanálů **Oblíbené** označte kanál, jehož umístění chcete změnit.
- 2 - Stiskněte tlačítko **👉**.
- 3 - Vyberte kanál, jehož pořadí chcete změnit, a stiskněte tlačítko **OK**.
- 4 - Pomocí **navigačních tlačítek** posuňte zvýrazněný kanál na požadované místo a stiskněte tlačítko **OK**.
- 5 - Po dokončení stisknutím tlačítka **TV EXIT** ukončete seznam oblíbených kanálů.

7.4

Sledování kanálů

Naladění kanálu

Chcete-li sledovat TV kanály, stiskněte tlačítko **TV**. Televizor se naladí na naposledy sledovaný kanál.

Přepínání kanálů

Chcete-li přepnout kanál, stiskněte tlačítko **≡ +** nebo **≡ -**. Pokud víte číslo kanálu, zadejte je pomocí číselných tlačítek. Po zadání čísla kanálu na něj ihned přepnete stisknutím tlačítka **OK**.

Předchozí kanál

Chcete-li přepnout zpět na předchozí naladěný kanál, stiskněte tlačítko **← BACK**.

Uzamknutí kanálu

Postup uzamknutí a odemknutí kanálu

Pokud nechcete, aby děti některý kanál sledovaly, můžete jej uzamknout. Abyste pak mohli uzamčený kanál sledovat, je nutné zadat čtyřmístný kód PIN rodičovského zámku. Programy z připojeného zařízení nelze uzamknout.

Uzamknutí kanálu...

- 1 - Stiskněte tlačítko **TV**.
- 2 - Stisknutím tlačítka **OK** otevřete seznam kanálů. Pokud je třeba, změňte seznam kanálů.
- 3 - Vyberte kanál, který chcete uzamknout.
- 4 - Stiskněte tlačítko **≡ OPTIONS**, vyberte možnost **Zamknout kanál** a stiskněte tlačítko **OK**.
- 5 - Pokud si jej televizor vyžádá, zadejte 4místný kód PIN. Zamknutý kanál je má označení **🔒** (zámek).
- 6 - Stisknutím tlačítka **←** (vlevo) se můžete vrátit o jeden krok zpět, stisknutím tlačítka **← BACK** nabídku zavřete.

Odemknutí kanálu...

- 1 - Stiskněte tlačítko **TV**.
- 2 - Stisknutím tlačítka **OK** otevřete seznam kanálů. Pokud je třeba, změňte seznam kanálů.
- 3 - Vyberte kanál, který chcete odemknout.
- 4 - Stiskněte tlačítko **≡ OPTIONS**, vyberte možnost **Odemknout kanál** a stiskněte tlačítko **OK**.
- 5 - Pokud si jej televizor vyžádá, zadejte 4místný kód PIN.
- 6 - Stisknutím tlačítka **←** (vlevo) se můžete vrátit o jeden krok zpět, stisknutím tlačítka **← BACK** nabídku zavřete.

Pokud zamykáte nebo odemykáte kanály na seznamu kanálů, musíte kód PIN zadat pouze jednou, dokud seznam kanálů nezavřete.

Další informace získáte v nabídce **Nápověda** stisknutím barevného tlačítka **🔴** **Klíčová slova** a vyhledáním položky **Rodičovský zámek**.

Rodičovské hodnocení

Chcete-li zabránit dětem ve sledování pořadu nevhodného pro jejich věk, můžete nastavit vhodnost podle věku.

Digitální kanály mohou mít nastavenou vhodnost programů podle věku. Pokud je věkové omezení u daného programu vyšší nebo shodné s věkovým omezením, které si nastavíte, program bude uzamčen. Abyste mohli uzamčený program sledovat, je nutné zadat kód Rodičovského hodnocení.

Postup nastavení vhodnosti podle věku...

- 1 - Stiskněte tlačítko , vyberte možnost **Rodičovský zámek** > **Rodičovské hodnocení** a stiskněte tlačítko **OK**.
- 2 - Zadejte 4místný kód rodičovského zámku. Pokud jste kód dosud nenastavili, vyberte možnost **Nastavit kód** v nabídce **Rodičovský zámek**. Zadejte 4místný kód rodičovského zámku a potvrďte jej. Nyní můžete nastavit omezení podle věku.
- 3 - Vraťte se do nabídky **Rodičovské hodnocení**, vyberte požadovaný věk a stiskněte tlačítko **OK**.
- 4 - Stisknutím tlačítka **<** (vlevo), v případě potřeby opakovaným, nabídku zavřete.

Chcete-li rodičovské hodnocení vypnout, vyberte možnost **Žádné**. V některých zemích je však nastavení rodičovského hodnocení povinné.

U některých vysílacích společností zamkne televizor pouze programy s vyšším nastaveným hodnocením. Rodičovské hodnocení podle věku se nastavuje pro všechny kanály současně.



Možnosti kanálů

Otevření nabídky Možnosti

Během sledování kanálu si můžete nastavit různé možnosti.

K dispozici jsou různé možnosti v závislosti na typu sledovaného kanálu (analogový nebo digitální) nebo na uživatelském nastavení televizoru.

Otevření nabídky možností...

- 1 - Během sledování kanálu stiskněte tlačítko  **OPTIONS**.
- 2 - Opětovným stisknutím tlačítka  **OPTIONS** nabídku zavřete.

Univerzální přístup

V nabídce **Nápověda**, stiskněte tlačítko  **Klíčová slova** a vyhledáním možnosti **Univerzální přístup** zobrazte další informace.

Výběr videa

Digitální TV kanály mohou nabídnout více video signálů (vysílání s více kanály), různá místa nebo úhly pohledu kamery u stejné události nebo různé pořady na jednom TV kanálu. Pokud jsou takové TV kanály dostupné, televizor zobrazí zprávu.

Titulky

Zapnutí

Chcete-li zapnout titulky, stiskněte tlačítko **SUBTITLE**.

Titulky můžete **Zapnout** nebo **Vypnout**. Místo toho můžete vybrat možnost **Automaticky**.

Automatické

Pokud jsou součástí digitálního vysílání informace o jazyce a vysílaný program není ve vašem jazyce (jazyce nastaveném na televizoru), televizor může automaticky zobrazit titulky v jednom z vašich preferovaných jazyků titulků. Jeden z těchto jazyků titulků musí být rovněž součástí vysílání.

Preferovaný jazyk titulků můžete vybrat v nabídce **Jazyk titulků**.

Titulky z teletextu

Pokud sledujete analogové kanály, je nutné nastavit titulky u jednotlivých kanálů ručně.

- 1 - Přepněte na kanál a stisknutím tlačítka **TEXT** otevřete teletext.
- 2 - Zadejte číslo stránky pro titulky, obvykle **888**.
- 3 - Opětovným stisknutím tlačítka **TEXT** teletext zavřete.

Pokud během sledování tohoto analogového kanálu v nabídce **Titulky** vyberete možnost **Zapnuto**, titulky se zobrazí (pokud jsou k dispozici).

Chcete-li zjistit, který kanál je analogový nebo digitální, přepněte na daný kanál a stiskněte tlačítko  **INFO**.

Jazyk titulků

Preferované jazyky titulků

Digitální vysílání může pro jeden pořad nabízet několik jazyků titulků. Můžete nastavit preferovaný primární a sekundární jazyk titulků. Pokud budou k dispozici titulky v jednom z těchto jazyků, televizor vybrané titulky zobrazí.

Nastavení primárního a sekundárního jazyka titulků...

- 1 - Stiskněte tlačítko , vyberte možnost **Obecná**

nastavení > Jazyky > Primární titulky nebo Sekundární titulky.

2 - Vyberte požadovaný jazyk a stiskněte tlačítko OK.

3 - Stisknutím tlačítka ◀ (vlevo) se můžete vrátit o jeden krok zpět, stisknutím tlačítka ← BACK nabídku zavřete.

Výběr jazyka titulků

Pokud nejsou k dispozici titulky v žádném z preferovaných jazyků, můžete vybrat jiný dostupný jazyk titulků. Pokud nejsou k dispozici žádné jazyky titulků, nemůžete tuto možnost vybrat.

Výběr jazyka titulků, když není k dispozici žádný z preferovaných jazyků...

1 - Stiskněte tlačítko ≡ OPTIONS.

2 - Vyberte možnost Jazyk titulků a vyberte jeden z jazyků titulků dočasně.

Jazyk zvuku

Preferovaný jazyk zvuku

U digitálního vysílání se může pro určitý program nabízet několik jazyků pro zvuk (mluvené jazyky). Můžete nastavit preferovaný primární a sekundární jazyk zvuku. Pokud je k dispozici zvuk v jednom z těchto jazyků, televizor se na něj přepne.

Nastavení primárního a sekundárního jazyka zvuku...

1 - Stiskněte tlačítko ⚙, vyberte možnost Obecná nastavení a vyberte možnost Jazyky > Primární zvuk nebo Sekundární zvuk.

2 - Vyberte požadovaný jazyk a stiskněte tlačítko OK.

3 - Stisknutím tlačítka ◀ (vlevo) se můžete vrátit o jeden krok zpět, stisknutím tlačítka ← BACK nabídku zavřete.

Výběr jazyka zvuku

Pokud nejsou k dispozici žádné preferované jazyky, můžete vybrat jiný dostupný jazyk. Pokud nejsou k dispozici žádné jazyky pro zvuk, nemůžete tuto možnost vybrat.

Výběr jazyka, když není k dispozici žádný z preferovaných jazyků...

1 - Stiskněte tlačítko ≡ OPTIONS.

2 - Vyberte možnost Jazyk zvuku a vyberte pro zvuk dočasně jeden z jazyků.

Dual I-II

Pokud audio signál obsahuje dva jazyky zvuku, ale jeden nebo oba z těchto jazyků nemají označení jazyka, je k dispozici tato možnost.

Běžné rozhraní

Pokud jste do jednoho ze slotů Common Interface nainstalovali modul CAM, můžete zobrazit informace o modulu CAM a operátorovi nebo provádět nastavení spojená s modulem CAM.

Zobrazení informací o modulu CAM...

1 - Stiskněte tlačítko ➡ SOURCES .

2 - Vyberte typ kanálu, pro který modul CAM používáte, Sledování TV nebo Sledování satelitu.

3 - Stiskněte tlačítko ≡ OPTIONS a klikněte na možnost Běžné rozhraní.

4 - Vyberte příslušný slot Common Interface a stiskněte tlačítko ▶ (vpravo).

5 - Vyberte televizního operátora modulu CAM a stiskněte tlačítko OK. Další nabídky pak pocházejí od vysílací společnosti.

HbbTV na tomto kanálu

Chcete-li zamezit přístupu na stránky HbbTV na konkrétním kanálu, můžete blokovat stránky HbbTV pouze pro tento kanál.

1 - Naladte kanál, na kterém chcete blokovat stránky HbbTV.

2 - Stiskněte tlačítko ≡ OPTIONS , vyberte možnost HbbTV na tomto kanálu a stiskněte tlačítko ▶ (vpravo).

3 - Vyberte možnost Vypnuto a stiskněte tlačítko OK.

4 - Stisknutím tlačítka ◀ (vlevo) se můžete vrátit o jeden krok zpět, stisknutím tlačítka ← BACK nabídku zavřete.

Úplné zablokování HbbTV na televizoru...

1 - Stiskněte tlačítko ⚙, vyberte možnost Obecná nastavení > HbbTV.

2 - Vyberte možnost Vypnuto a stiskněte tlačítko OK.

3 - Stisknutím tlačítka ◀ (vlevo) se můžete vrátit o jeden krok zpět, stisknutím tlačítka ← BACK nabídku zavřete.

Aplikace MHP

Zapnutí nebo vypnutí aplikací MHP.

Mono / Stereo

Zvuk analogového kanálu můžete přepnout do režimu Mono nebo Stereo.

Přepnutí do režimu Mono nebo Stereo...

- 1 - Ladění analogového kanálu.
- 2 - Stiskněte tlačítko **≡** **OPTIONS**, vyberte možnost **Mono/Stereo** a stiskněte tlačítko **>** (vpravo).
- 3 - Vyberte možnost **Mono** nebo **Stereo** a stiskněte tlačítko **OK**.
- 4 - Stisknutím tlačítka **<** (vlevo) se můžete vrátit o jeden krok zpět, stisknutím tlačítka **<** **BACK** nabídku zavřete.

Stav

Výběrem možnosti **Stav** zobrazíte technické informace o kanálu (zda je analogový nebo digitální) nebo o sledovaném připojeném zařízení.

Sdílejte

Umožňuje uživateli sdílet aktivitu na sociálních sítích (například na Twitteru nebo e-mailem).

7.5

Teletext

Stránky teletextu

Chcete-li otevřít teletext, stiskněte během sledování televizních kanálů tlačítko **TEXT**.

Chcete-li teletext zavřít, znovu stiskněte tlačítko **TEXT**.

Výběr stránky teletextu

Postup výběru stránky . . .

- 1 - Zadejte číslo stránky pomocí číselných tlačítek.
- 2 - Pohybujte se pomocí kurzorových kláves.
- 3 - Stisknutím barevného tlačítka vyberte jedno z barevně označených témat v dolní části obrazovky.

Podstránky teletextu

Číslo stránky teletextu může obsahovat několik podstránek. Číslo podstránek se zobrazují v pruhu vedle čísla hlavní stránky.

Chcete-li vybrat podstránku, stiskněte tlačítko **<** nebo **>**.

Přehled teletextu Stránky teletextu

Některé vysílací společnosti nabízejí tabulky stránek teletextu (T.O.P.).

Otevře Tabulky stránek teletextu Chcete-li

v teletextu otevřít tabulky stránek teletextu, stiskněte tlačítko **≡** **OPTIONS** a vyberte možnost **Přehled teletextu**

Možnosti teletextu

Stisknutím tlačítka **≡** **OPTIONS** v teletextu otevřete nabídku možností...

- **Zastavit stránku**
Zastaví automatické otáčení podstránek.
- **Dvojitá obrazovka / Celá obrazovka**
Zobrazí TV kanál a teletext vedle sebe.
- **Přehled teletextu T.O.P.**
Otevře Tabulky stránek teletextu (T.O.P.).
- **Zvětšit**
Zvětší stránku teletextu pro pohodlnější čtení.
- **Odkrýt**
Zruší skrytí informací na stránce.
- **Opakování podstránek**
Opakuje dostupné podstránky.
- **Jazyk**
Přepne skupinu znaků, které teletext využívá ke správnému zobrazení.
- **Teletext 2.5**
Aktivuje Teletext 2.5, který nabízí více barev a lepší grafiku.

Nastavení teletextu

Jazyk teletextu

Některé společnosti poskytující digitální televizní vysílání mají k dispozici několik jazyků teletextu. Postup nastavení primárního a sekundárního jazyka teletextu . . .

- 1 - Stiskněte tlačítko **⚙**, vyberte možnost **Obecná nastavení** a stisknutím tlačítka **>** (vpravo) otevřete nabídku.
- 2 - Vyberte možnost **Jazyk > Primární teletext** nebo **Sekundární teletext** a stiskněte tlačítko **OK**.
- 3 - Vyberte preferované jazyky teletextu.
- 4 - Stisknutím tlačítka **<** (vlevo), v případě potřeby opakovaným, nabídku zavřete.

Teletext 2.5

Je-li Teletext 2.5 k dispozici, nabízí více barev a lepší grafiku. Teletext 2.5 se aktivuje jako standardní nastavení od výrobce.
Vypnutí Teletextu 2.5...

- 1 - Stiskněte tlačítko **TEXT**.
- 2 - Při zobrazeném teletextu stiskněte tlačítko **≡** **OPTIONS**.
- 3 - Vyberte možnost **Teletext 2.5 > Vypnuto**.
- 4 - Stisknutím tlačítka **<** (vlevo), v případě potřeby opakovaným, nabídku zavřete.

Interaktivní televize

Informace o iTV

Díky interaktivní televizi některé společnosti poskytující digitální vysílání kombinují běžný televizní pořad s informacemi nebo stránkami zábavy. Na některých stránkách můžete reagovat na pořad nebo hlasovat, nakupovat online nebo zaplatit za pořad služby Video-On-Demand.

HbbTV, MHEG, ...

Vysílací společnosti používají různé interaktivní televizní systémy: HbbTV (Hybrid Broadcast Broadband TV) nebo iTV (Interactive TV – MHEG). Interaktivní televizi se někdy říká digitální teletext nebo červené tlačítko. Každý systém je však jiný.

Další informace najdete na internetových stránkách příslušných vysílacích společností.

Co je potřeba

Interaktivní televize je k dispozici pouze na digitálních televizních kanálech. Chcete-li si plně vychutnat výhody interaktivní televize, potřebujete vysokorychlostní internetové připojení k televizoru.

HbbTV

Pokud televizní kanál nabízí stránky HbbTV, musíte nejdříve zapnout možnost HbbTV v nastavení televizoru, abyste mohli zobrazit stránky.

1 - Stiskněte tlačítko , vyberte možnost **Obecná nastavení** > **Pokročilá** > **HbbTV** a stiskněte tlačítko **OK**.

2 - Vyberte možnost **Zapnuto**.

3 - Stisknutím tlačítka , v případě potřeby opakovaným, nabídku zavřete.

Chcete-li zamezit přístupu na stránky HbbTV na konkrétním kanálu, můžete blokovat stránky HbbTV pouze pro tento kanál.

1 - Naladte kanál, na kterém chcete blokovat stránky HbbTV.

2 - Stiskněte tlačítko  **OPTIONS** a vyberte možnost **HbbTV na tomto kanálu**.

3 - Vyberte možnost **Vypnuto**.



Použití služby iTV

Otevření stránek iTV

Většina kanálů nabízejících vysílání HbbTV nebo iTV vás vyzve ke stisknutí červeného tlačítka  nebo tlačítka **OK**, kterým otevřete interaktivní program.

Procházení stránkami iTV

Na stránkách iTV se můžete pohybovat pomocí číselných tlačítek a tlačítka  **BACK**.

Video na stránkách iTV můžete přehrávat tlačítky  (Přehrát),  (Pozastavit) a  (Zastavit).

Digitální teletext (pouze Velká Británie)

Chcete-li otevřít digitální teletext, stiskněte tlačítko **TEXT**. Chcete-li jej zavřít, stiskněte tlačítko  **BACK**.

Zavření stránek iTV

Většina stránek iTV obsahuje informaci o tom, kterým tlačítkem je zavřete.

Chcete-li stránku iTV nuceně zavřít, přepněte na další televizní kanál a stiskněte tlačítko  **BACK**.

Informace o interaktivní televizi

Díky interaktivní televizi některé společnosti poskytující digitální vysílání kombinují běžný televizní pořad s informacemi nebo stránkami zábavy.

Poznámka:

- Tato funkce neumožňuje stahování souborů.
- Ne všechny televizní programy, reklamy a funkce jsou vybaveny skrytými titulky.
- Digitální obsah neumožňuje interakci.

Další informace najdete na internetových stránkách příslušných vysílacích společností.

Televizní průvodce

8.1

Co je potřeba

TV průvodce umožňuje zobrazit seznam aktuálních a naplánovaných televizních pořadů pro vaše kanály. V závislosti na tom, odkud pocházejí informace (data) TV průvodce se zobrazí analogové a digitální kanály nebo pouze digitální kanály. Informace TV průvodce nejsou nabízeny všemi kanály.

Televizor může shromažďovat informace TV průvodce pro kanály, které jsou v televizoru nainstalovány. Televizor nemůže shromažďovat informace TV průvodce pro kanály sledované z digitálního přijímače nebo dekodéru.

8.2

Data TV průvodce

TV průvodce přijímá informace (data) od vysílacích společností nebo z internetu. V některých regionech a u některých kanálů nemusí být informace pro TV průvodce dostupné. Televizor může shromažďovat informace TV průvodce pro kanály, které jsou v televizoru nainstalovány. Televizor nemůže shromažďovat informace TV průvodce pro kanály sledované z digitálního přijímače nebo dekodéru.



Televizor se dodává s položkou informace nastavenou na možnost **Z vysílače**.

Pokud informace TV průvodce pocházejí z internetu, TV průvodce může kromě seznamu digitálních kanálů zobrazit i seznam analogových kanálů. Nabídka TV průvodce také zobrazuje malé okno s aktuálním kanálem.

Ze sítě Internet

Pokud je televizor připojen k internetu, lze jej nastavit tak, aby přijímal informace TV průvodce z internetu.

Nastavení informací TV průvodce...

1 - Stiskněte tlačítko , vyberte možnost **Obecná nastavení** a stisknutím tlačítka  (vpravo) otevřete nabídku.

2 - Vyberte možnost **Pokročilé** > **TV průvodce** > **Z internetu** a stiskněte tlačítko **OK**.

3 - Stisknutím tlačítka  (vlevo), v případě potřeby opakovaným, nabídku zavřete.

Chybějící nahrávky

Pokud se zdá, že ze seznamu nahrávek některé nahrávky zmizely, mohly se změnit informace (data) TV průvodce. Nahrávky provedené s nastavením **Z vysílače** budou v seznamu

neviditelné, pokud přepnete nastavení na možnost **Z internetu** nebo opačně. Televizor se mohl automaticky přepnout na možnost **Z internetu**. Chcete-li nahrávky v seznamu nahrávek zpřístupnit, přepněte na nastavení, které bylo platné v době pořízení nahrávek.

8.3

Používání TV průvodce

Otevření TV průvodce

Chcete-li otevřít TV průvodce, stiskněte tlačítko  **TV GUIDE**. TV průvodce zobrazuje kanály pro vybraný tuner.

Opětovným stisknutím tlačítka  **TV GUIDE** průvodce zavřete.

Když TV průvodce otevřete poprvé, televizor prohledá všechny TV kanály a získá informace o pořadech. To může několik minut trvat. Data TV průvodce se ukládají do televizoru.

Naladění programu

Z TV průvodce můžete přepnout na aktuální pořad.

Chcete-li přepnout na pořad (kanál), vyberte pořad a stiskněte tlačítko **OK**.

Zobrazení podrobných informací o pořadu



Zobrazení podrobných informací o pořadu...

1 - Stiskněte tlačítko  **INFO**.

2 - Stisknutím tlačítka  **BACK** nabídku zavřete.

Změnit den

TV průvodce může zobrazit naplánované pořady pro nadcházející dny (maximálně až na 8 dní).

Pokud informace TV průvodce pocházejí od vysílací společnosti, můžete stisknutím tlačítka  **+** zobrazit plán pro jeden z následujících dní. Stisknutím tlačítka  **-** přejdete na předchozí den.

Případně můžete stisknout tlačítko  **OPTIONS** a vybrat možnost **Změnit den**.



Vyberte možnost **Předchozí den**, **Dnes** nebo **Další den** a stiskněte tlačítko **OK** a vyberte den programu.

TV průvodce může zobrazit naplánované pořady pro nadcházející dny (maximálně až na 8 dní).

Pokud informace TV průvodce pocházejí od vysílací společnosti, můžete stisknutím tlačítka  **+** zobrazit plán pro jeden z následujících dní. Stisknutím tlačítka

≡- přejdete na předchozí den.

Změna dne...

- 1 - Stiskněte tlačítko  TV GUIDE.
- 2 - Stiskněte tlačítko  OPTIONS.
- 3 - Vyberte možnost Změnit den, vyberte možnost Předchozí den, Dnes nebo Další den a stiskněte možnost OK.
- 4 - Stisknutím tlačítka  BACK nabídku zavřete.



1 - Stiskněte tlačítko  TV GUIDE a vyberte program s nastaveným nahráváním.

2 - Stiskněte barevné tlačítko  Vymazat záznam .

3 - Stisknutím tlačítka  BACK nabídku zavřete.

Nastavení připomínky



Máte možnost nastavit připomínky, které vás upozorní na zahájení pořadu prostřednictvím zprávy na obrazovce.

- Chcete-li nastavit připomínku, vyberte pořad v programu a stiskněte tlačítko  Nastavit připomínku. Pořad se označí ikonou hodin.
- Chcete-li připomínku zrušit, stisknutím tlačítka  provedte příkaz Smazat připomínku.
- Chcete-li zobrazit seznam všech nastavených připomínek, stiskněte tlačítko  OPTIONS a vyberte možnost Všechna připomenutí.

Vyhledání podle žánru



Jsou-li k dispozici informace, můžete vyhledat naplánované pořady podle žánru, podobně jako filmy, sport apod.

Vyhledání programu podle žánru...



- 1 - Stiskněte tlačítko  TV GUIDE.
- 2 - Stiskněte tlačítko  OPTIONS.
- 3 - Vyberte možnost Vyhledat podle žánru a stiskněte tlačítko OK.
- 4 - Vyberte požadovaný žánr a stiskněte tlačítko OK. Zobrazí se seznam nalezených pořadů.
- 5 - U vybraného programu můžete nastavit připomínku nebo naplánovat nahrávání.
- 6 - Stisknutím tlačítka  BACK nabídku zavřete.

Nastavení nahrávání

Nahrávání můžete nastavit v TV průvodci*.

Seznam nahrávání si zobrazíte tlačítkem  Záznamy . Program s nastaveným nahráváním je v TV průvodci označen před názvem ikonou  (červená tečka).

Nahrání programu...

- 1 - Stiskněte tlačítko  TV GUIDE a vyberte nadcházející nebo aktuální program.
- 2 - Stiskněte barevné tlačítko  Nahrát .
- 3 - Stisknutím tlačítka  BACK nabídku zavřete.

Zrušení nahrávání...

Pozastavení televize a nahrávání

Nahrávání

Co je potřeba

Můžete si nahrát digitální televizní vysílání a sledovat je později.

Podmínky nahrávání požadovaného televizního programu...

- připojený pevný disk USB naformátovaný na tomto televizoru
- digitální televizní kanály nainstalované v televizoru
- příjem informací o kanálu pro TV průvodce na obrazovce
- spolehlivé nastavení hodin televizoru. Pokud hodiny televizoru nastavíte ručně, nahrávání se nemusí zdařit.

Pokud využíváte funkci pozastavení televizního vysílání, nahrávání není možné.

Některé vysílací společnosti zajišťující digitální televizní vysílání nepovolují nahrávání kanálů.

Chcete-li získat další informace o instalaci pevného disku USB, stiskněte v **Nápovědě** barevné tlačítko **—** **Klíčová slova** a vyhledejte položku **Pevný disk USB, Instalace**.

Nahrávání programu

Spuštění nahrávání

Chcete-li nahrát sledovaný pořad, stiskněte tlačítko **●** (Nahrávání) na dálkovém ovladači. Nahrávání začne okamžitě.

Když chcete nahrávání zastavit, stiskněte tlačítko **■** (Zastavit).

Když jsou k dispozici data z TV průvodce, sledovaný program se nahraje od okamžiku stisknutí tlačítka nahrávání do skončení pořadu.

- Pokud přijímáte informace TV průvodce z internetu, můžete před potvrzením nahrávání upravit čas konce nahrávání v automaticky otevřeném okně.
- Pokud přijímáte informace TV průvodce od vysílací společnosti, nahrávání začne ihned. Čas ukončení nahrávání můžete upravit v nabídce **Nahrávky**.

Plánování nahrávání

Nahrávání připravovaného programu můžete naprogramovat na dnešek nebo na několik dní později (maximálně za 8 dní).

1 - Chcete-li naplánovat nahrávání, stiskněte možnost **☰ TV průvodce**.

Na stránce TV průvodce vyberte kanál a pořad, který chcete nahrát.

Na kanál v seznamu můžete rychle přejít zadáním jeho čísla.

Pořady kanálu můžete procházet stisknutím tlačítka **▶** (vpravo) nebo **◀** (vlevo).

Chcete-li změnit datum v seznamu, stiskněte tlačítko **☰ OPTIONS** a vyberte možnost **Změnit den**. V seznamu vyberte libovolný den a stiskněte tlačítko **OK**. Pokud TV průvodce pochází z internetu, můžete vybrat datum na horní straně stránky a stisknout tlačítko **OK**.

2 - Když je označen pořad, stiskněte možnost **— Nahrát**. Televizor přidá na konci programu určitou časovou rezervu. V případě potřeby můžete časovou rezervu zvýšit.

3 - Vyberte možnost **Plán** a stiskněte tlačítko **OK**. Nahrávání programu bude naplánováno. Pokud dojde k překrývání plánovaných nahrávek, automaticky se zobrazí výstraha.

Naplánujete-li nahrávání pořadu během vaší nepřítomnosti, nezapomeňte nechat televizor v pohotovostním režimu a pevný disk USB zapnutý.

Seznam nahrávek

Chcete-li zobrazit seznam nahrávek a naplánovaných nahrávek, stiskněte tlačítko **🏠 Domů**, vyberte možnost **Nástroje > 📺 Nahrávky** a stiskněte tlačítko **OK**.

V seznamu můžete vybrat nahrávku ke sledování, odebrat nahrané programy, upravit koncový aktuální čas nahrávky nebo zkontrolovat volné místo na disku. Pokud TV průvodce pochází z internetu, můžete v seznamu naplánovat také nahrávku, pro kterou sami nastavíte počáteční a koncový čas, protože časované nahrávání není propojeno s pořadem. Chcete-li nastavit časované nahrávání, vyberte možnost **Naplánovat nahrávání** v horní části stránky a vyberte možnost **OK**. Nastavte kanál, datum a časový rámeček. Chcete-li nahrávání potvrdit, vyberte možnost **Plán** a stiskněte tlačítko **OK**.

Zrušení naplánovaného nahrávání

Vyberte naplánované nahrávání, stiskněte možnost **— Odebrat** a stiskněte tlačítko **OK**.





Specifické vlastnosti

- Během nahrávání programu lze sledovat dříve nahraný program.
- Během nahrávání nelze přepínat televizní kanály.
- Během nahrávání nelze pozastavit televizní vysílání.
- Chcete-li nahrávat, musejí mít vysílací společnosti spolehlivé nastavení hodin. Pokud hodiny televizoru nastavíte ručně, nahrávání se nemusí zdařit.
- Popis zvuku (zvukový komentář) pro zrakově postižené nelze nahrávat.
- Je možné nahrát digitální (DVB) titulky kanálu. Nelze nahrávat titulky pocházející ze služeb teletextu. Chcete-li ověřit, zda jsou k dispozici digitální (DVB) titulky, naladte televizní kanál, stiskněte tlačítko  **OPTIONS** a výběrem možnosti **Jazyk titulků** otevřete seznam titulků. Je možné nahrát pouze jazyk titulků, před nímž se nachází ikona **DVB**.

Sledování nahrávky

Sledování nahrávky. . .

1 - Stiskněte tlačítko  **Domů**, vyberte možnost **Nástroje** >  **Nahrávky** a stiskněte tlačítko **OK**.

2 - V seznamu vyberte nahrávku a stisknutím tlačítka  (**Přehrát**) spustíte přehrávání. Můžete používat tlačítka  (**Vpřed**),  (**Zpět**),  (**Pozastavit**) nebo  (**Zastavit**) na dálkovém ovladači.

Vypršená platnost nahrávky

Vysílací společnosti mohou omezit počet dnů, kdy lze nahrávku sledovat. U nahrávky v seznamu se může zobrazovat počet dnů do doby, než vyprší její platnost.

Nezdařené nahrávání

Pokud vysílací společnost neumožní vytvoření naplánované nahrávky nebo došlo k přerušení vysílání, je nahrávka označena jako **Nezdařilo se**.

Odstranění nahrávky

Chcete-li pořízenou nahrávku odstranit, vyberte ji ze seznamu, stiskněte tlačítko  **Odebrat** a stiskněte tlačítko **OK**.

Chcete-li získat další informace, stiskněte tlačítko  **Klíčová slova** a vyhledejte položku **Nahrát program**.

9.2

Pozastavení televizního vysílání

Televizní vysílání můžete pozastavit a obnovit jeho sledování později. Pozastavit lze pouze digitální televizní kanály. Pro záznam vysílání do vyrovnávací paměti je nutné připojit pevný disk USB. Vysílání lze pozastavit maximálně na 90 minut. Chcete-li získat další informace, stiskněte tlačítko  **Klíčová slova** a vyhledejte položku **Pevný disk USB**.

Pozastavení nebo obnovení vysílání

Chcete-li pozastavit televizní vysílání, stiskněte tlačítko  (**Pozastavit**). Na obrazovce se krátce zobrazí indikátor průběhu.

Indikátor průběhu lze opět zobrazit dalším stisknutím tlačítka  (**Pozastavit**).

Chcete-li obnovit sledování, stiskněte tlačítko  (**Přehrát**). Ikona na obrazovce informuje, že sledujete pozastavené vysílání.

Návrat k aktuálnímu televiznímu vysílání



Chcete-li přepnout zpět na aktuální televizní vysílání, stiskněte tlačítko  (**Zastavit**).

V okamžiku, kdy přepnete na digitální kanál, začne pevný disk USB nahrávat vysílání do vyrovnávací paměti. Když přepnete na jiný digitální kanál, vysílání nového kanálu se uloží do vyrovnávací paměti a vysílání předchozího kanálu se vymaže. Když přepnete na připojené zařízení (přehrávač disků Blu-ray nebo na digitální přijímač), pevný disk USB nahrávání do vyrovnávací paměti zastaví a vysílání se vymaže. Také při přepnutí televizoru do pohotovostního režimu je veškeré zaznamenané vysílání vymazáno.

Během nahrávání pořadu na pevný disk USB nelze televizní vysílání pozastavit.



Okamžité přehrávání

Při sledování televizního vysílání z digitálního TV kanálu můžete snadno spustit okamžité přehrávání vysílání.

Chcete-li přehrát posledních 10 sekund televizního vysílání, stiskněte tlačítko  (**Pozastavit**) a poté tlačítko  (**Vlevo**).

Tlačítko  můžete stisknout opakovaně, dokud nedojdete na začátek nahrávky vysílání ve vyrovnávací paměti nebo nevyčerpáte maximální časový rozsah.

Indikátor průběhu

Se zobrazeným indikátorem průběhu můžete pomocí tlačítek  (**Posun zpět**) nebo  (**Posun vpřed**) nastavit, kdy chcete pozastavené vysílání obnovit. Opakovaným stisknutím těchto tlačítek měníte

rychlost posunu.

Hlavní nabídka

Informace o nabídce Domů

Kanály

Tento řádek obsahuje všechny kanály.

Zdroje

Tento řádek obsahuje dostupné zdroje v tomto televizoru.

Nástroje

Tento řádek obsahuje funkce televizoru, které má uživatel k dispozici.

Rychlá nastavení

Tento řádek obsahuje nastavení, která má uživatel k dispozici.

Otevření hlavní nabídky

Chcete-li otevřít hlavní nabídku a otevřít položku...

- 1 - Stiskněte tlačítko **Domů** .
- 2 - Vyberte požadovanou položku a stisknutím tlačítka **OK** ji otevřete nebo spustíte.
- 3 - Pokud žádnou položku spouštět nechcete, stisknutím tlačítka **← BACK** hlavní nabídku zavřete.

Nástroje

Smart TV

Otevření stránky Smart TV.

Internet

Otevření internetového prohlížeče.

TV průvodce

Chcete-li získat další informace z **Nápovědy**, stiskněte barevné tlačítko **— Klíčová slova** a vyhledejte položku **TV průvodce**.

Nahrávání

Chcete-li získat další informace z **Nápovědy**, stiskněte barevné tlačítko **— Klíčová slova** a vyhledejte položku **Nahrávání**.

Kanál

Zobrazení seznamu kanálů.

Aktualizace softwaru

Chcete-li získat další informace z **Nápovědy**, stiskněte barevné tlačítko **— Klíčová slova** a vyhledejte položku **Aktualizace softwaru**.

Ukázky

Podívejte se na Demo Me – ukázku pro tento televizor.

Procházení nabídky Net TV

Zobrazení dostupného obsahu Net TV.

BBC Catal

Zobrazení obsahu stanice BBC Catal.

BBC News

Zobrazení obsahu zpravodajské stanice BBC.

BBC iPlayer

Zobrazení obsahu přehrávače BBC iPlayer.

BBC Sport

Zobrazení obsahu stanice BBC Sport.

Netflix

Pokud máte předplatné služby Netflix, můžete službu Netflix v tomto televizoru používat. Televizor musí být připojen k internetu.

Aplikaci Netflix otevřete stisknutím tlačítka **NETFLIX**. Aplikaci Netflix lze spustit přímo z pohotovostního režimu televizoru.

www.netflix.com



Zdroje

13.1

Přepnutí na zařízení

V seznamu Zdroje můžete přepnout na jedno z připojených zařízení. Přepnutím na tuner umožníte sledování televizního vysílání, otevření obsahu jednotky Flash USB nebo sledování nahraného obsahu z pevného disku USB. Můžete přepnout zdroj na připojená zařízení a sledovat jejich program, na digitální přijímač nebo přehrávač disků Blu-ray.

Přepnutí na připojené zařízení...

- 1 - Stisknutím tlačítka  **SOURCES** otevřete nabídku Zdroje.
- 2 - Vyberte položku v seznamu zdrojů a stiskněte tlačítka **OK**. Televizor zobrazí program nebo obsah zařízení.
- 3 - Dalším stisknutím tlačítka  **SOURCES** nabídku zavřete.

Přehrávání stisknutím jednoho tlačítka

Když je televizor v pohotovostním režimu, můžete přepnout na přehrávač disků dálkovým ovladačem televizoru.



Chcete-li zapnout přehrávač disků i televizor z pohotovostního režimu a ihned spustit přehrávání disku, stiskněte tlačítka  (přehrát) na dálkovém ovladači televizoru. Zařízení musí být připojeno kabelem HDMI a jak v televizoru, tak v zařízení musí být zapnuta funkce HDMI CEC.

13.2

Možnosti televizního vstupu

Některá zařízení televizního vstupu nabízejí specifická nastavení.

Nastavení možností specifického televizního vstupu...

- 1 - Stiskněte tlačítka  **SOURCES**.
- 2 - V seznamu vyberte televizní vstup a stiskněte tlačítka **OK**.
- 3 - Stiskněte tlačítka  **OPTIONS**. Zde můžete nastavit možnosti pro vybraný televizní vstup.
- 4 - Dalším stisknutím tlačítka  **OPTIONS** nabídku Možnosti zavřete.

Jaké možnosti můžete nastavit...

Ovládací prvky



Pomocí této možnosti můžete ovládat televizní vstup dálkovým ovladačem televizoru. Zařízení musí být připojeno kabelem HDMI a jak v televizoru, tak v zařízení musí být zapnuta funkce HDMI CEC.

Informace o zařízení

Otevřením této možnosti zobrazíte informace o připojeném zařízení.

13.3

Vyhledat připojení

Chcete-li znovu vyhledat připojení a aktualizovat nabídku Zdroje, stiskněte možnost  **Vyhledat připojení**. (Je-li v dolní části obrazovky k dispozici tlačítka .)

13.4



Hra nebo počítač

Typ zařízení určuje styl obrazu a zvuku, hodnoty rozlišení a další specifika. Ideální nastavení se nastaví automaticky.

U některých typů zařízení není volba možností tak jednoznačná. Herní konzole může mít vestavěný přehrávač disků Blu-ray, ale je nastaven typ zařízení Přehrávač, protože většinou konzoli používáte k přehrávání disků. U takových zařízení můžete dočasně přepínat ideální nastavení na herní režim. Nebo můžete také přepnout na ideální nastavení pro připojený počítač.

Když v nabídce Zdroje přepnete na připojené zařízení, můžete použít pouze nastavení **Hra nebo počítač**. Pro vybrané zařízení se uloží nastavení Hra nebo počítač.

Ruční přepnutí ideálních nastavení pro hry nebo počítač...

- 1 - Stiskněte tlačítka , vyberte možnost **Obraz > Pokročilé** a stiskněte tlačítka **OK**.
- 2 - Vyberte možnost **Hra, Počítač nebo Vypnuto**.
- 3 - Stisknutím tlačítka  (vlevo) se můžete vrátit o jeden krok zpět, stisknutím tlačítka  **BACK** nabídku zavřete.

Po skončení hraní nezapomeňte toto nastavení přepnout zpět na hodnotu **Vypnuto**.

Internet

14.1

Spuštění aplikace Internet

V televizoru můžete procházet internet. Můžete zobrazit jakoukoli internetovou stránku, ale většina z nich není upravena pro prohlížení na televizní obrazovce.



- Některé moduly plug-in (například pro zobrazení stránek nebo videí) nejsou v televizoru dostupné.
- Nemůžete odesílat a stahovat soubory.
- Internetové stránky se zobrazují postupně a na celou obrazovku.

Spouštění prohlížeče Internet...

1 - Stiskněte možnosti  Domů > Nástroje a stiskněte tlačítko OK.

2 - Vyberte možnost  Internet a stiskněte tlačítko OK.

3 - Zadejte internetovou adresu a stiskněte tlačítko OK.

4 - Chcete-li zavřít internet, stiskněte tlačítko  Domů nebo  EXIT.





Videa, fotografie a hudba

Z připojení USB

Můžete zobrazit fotografie nebo přehrávat hudbu z připojené jednotky USB Flash nebo pevného disku USB.

Když je televizor zapnutý, připojte jednotku USB Flash nebo pevný disk USB k jednomu z konektorů USB. Televizor rozpozná zařízení a zobrazí seznam mediálních souborů.

Pokud se seznam souborů nezobrazí automaticky...

- 1 - Stiskněte tlačítko  SOURCES, vyberte možnost  USB a stiskněte tlačítko OK.
- 2 - Vyberte možnost  Zařízení USB a stisknutím tlačítka  (vpravo) vyberte požadované zařízení USB.
- 3 - Soubory ve složkách můžete procházet podle toho, jak jste si je na disku uspořádali.
- 4 - K ukončení přehrávání videí, fotografií nebo hudby slouží tlačítko  EXIT.

Varování

Jestliže se pokusíte pozastavit nebo nahrávat pořad s připojeným pevným diskem USB, televizor zobrazí dotaz, zda chcete naformátovat pevný disk USB. Tímto formátováním dojde k odstranění všech aktuálních souborů z pevného disku USB.

Z počítače

Pokud jsou televizor a počítač ve stejné síti, můžete prostřednictvím televizoru procházet a přehrávat soubory uložené v počítači.

V počítači je třeba nainstalovat software serveru médií, jako je například Twonky™, aby bylo možné sdílet soubory s televizorem. Televizor zobrazí vaše soubory a složky tak, jak jsou uspořádány v počítači. Chcete-li procházet soubory v počítači, stiskněte tlačítko  SOURCES, vyberte možnost Procházet síť a stiskněte tlačítko OK.

Lišta nabídek a třídění





Když je zařízení USB připojené, televizor třídí soubory podle typu. Přejděte na lištu nabídek a vyberte typ souboru, který hledáte.

Pokud procházíte soubory z počítače, je možné je procházet pouze tak, jak jsou uspořádány v počítači.

Lišta nabídek

Přejděte na lištu nabídek a vyberte typ souboru, který chcete sledovat nebo přehrávat.

Vyberte

možnost  Fotografie ,  Hudba nebo  Videa . Případně můžete otevřít zobrazení  Složky a najít soubor procházením složek.

Řazení









Chcete-li procházet fotografie podle data, měsíce, roku nebo v abecedním pořadí podle názvu, stiskněte možnost  Řadit .

Chcete-li procházet hudbu podle alba, interpreta, žánru nebo v abecedním pořadí podle názvu, stiskněte možnost  Řadit .

Videa se řadí v abecedním pořadí.

Přehrávání videí

Přehrávání videozáznamů

- Chcete-li přehrát video, na liště nabídek vyberte možnost  Videa , vyberte video a stiskněte tlačítko OK.
- Pokud je ve stejné složce několik videí, stisknutím možnosti  Přehrát vše přehrajete všechna videa v této složce.
- Chcete-li přejít na další nebo předchozí video, stiskněte tlačítko  + nebo  - .
- Chcete-li video pozastavit, stiskněte tlačítko OK. Pokračovat můžete opětovným stisknutím tlačítka OK.
- Chcete-li se ve videu posunout o 10 sekund vpřed nebo vzad, stiskněte tlačítko  nebo .
- Chcete-li provést posun vzad nebo rychlý posun vpřed, stiskněte tlačítko  nebo . Stisknutím těchto tlačítek několikrát za sebou zvýšíte rychlost – 2x, 4x, 8x, 16x, 32x.
- Chcete-li přehrávání videa zastavit, stiskněte tlačítko  (Zastavit).

Info

Chcete-li zobrazit informace o videu (pozici v přehrávání, délka, název, datum apod.), vyberte video a stiskněte tlačítko  INFO .

Opětovným stisknutím tlačítka informace skryjete.

Možnosti videa

Stisknutím tlačítka  OPTIONS během přehrávání videa můžete...

- **Titulky** – Pokud jsou titulky dostupné, můžete je nastavit na hodnotu **Zapnuto**, **Vypnuto** nebo **Zapnuto bez zvuku**.
- **Náhodně** – Přehraje soubory v náhodném pořadí.
- **Opakovat** – Přehraje všechna videa ve složce jednou nebo stále dokola.



15.5

Zobrazení fotografií

Zobrazení fotografií

Chcete-li zobrazit fotografie, vyberte na liště nabídek možnost  **Fotografie**, vyberte miniaturu fotografie a stiskněte tlačítko **OK**.

Pokud je ve stejné složce několik fotografií, vyberte některou fotografii a stisknutím možnosti  **Prezentace** spustíte prezentaci všech fotografií v této složce.

Chcete-li přejít na další nebo předchozí fotografii, stiskněte tlačítko  + nebo  - .

Chcete-li zastavit prezentaci nebo zavřít fotografii, stiskněte možnost  (Zastavit).





Info

Chcete-li zobrazit informace o fotografii (velikost, datum vytvoření, cesta k souboru apod.), vyberte fotografii a stiskněte tlačítko  **INFO**.
Opětovným stisknutím tlačítka informace skryjete.

Prezentace s hudbou

Můžete zároveň přehrávat prezentaci fotografií a hudbu. Hudbu musíte spustit před spuštěním prezentace fotografií.

Přehrávání hudby na pozadí prezentace...

- 1 - Vyberte skladbu nebo složku se skladbami a stiskněte tlačítko **OK**.
- 2 - Stisknutím tlačítka  **INFO** skryjete seznam prohlížeče.
- 3 - Stiskněte tlačítko  **BACK**.
- 4 - Pomocí navigačních šipek vyberte složku s fotografiemi.
- 5 - Vyberte složku s fotografiemi a stiskněte tlačítko  **Přehrát vše**.
- 6 - Když chcete prezentaci zastavit, stiskněte tlačítko  **BACK**.

Možnosti prohlížení fotografií









Stisknutím tlačítka  OPTIONS se zobrazenou fotografií můžete...

- **Náhodně** – Přehraje soubory v náhodném pořadí.
- **Opakovat** – Přehraje prezentaci jednou nebo stále dokola.
- **Rychlost prezentace** – Nastavuje rychlost prezentace.
- **Přechod prezentace** – Nastavuje styl přechodu snímků.

15.6

Přehrávání hudby

Přehrávání hudby

- Chcete-li přehrávat hudbu, vyberte na liště nabídek možnost  **Hudba**, vyberte skladbu a stiskněte tlačítko **OK**.
- Pokud je ve stejné složce několik skladeb, stisknutím možnosti  **Přehrát vše** přehrajete všechny skladby v této složce.
- Chcete-li přejít na další nebo předchozí skladbu, stiskněte tlačítko  + nebo  - .
- Chcete-li hudbu pozastavit, stiskněte tlačítko **OK**. Pokračovat můžete opětovným stisknutím tlačítka **OK**.
- Chcete-li se ve skladbě posunout o 10 sekund vpřed nebo o 10 sekund vzad, stiskněte tlačítko  nebo .
- Chcete-li provést posun vzad nebo vpřed, stiskněte tlačítko  nebo . Stisknutím těchto tlačítek několikrát za sebou zvýšíte rychlost – 2x, 4x, 8x, 16x, 32x.
- Chcete-li přehrávání hudby zastavit, stiskněte tlačítko  (Zastavit).

Info

Chcete-li zobrazit informace o skladbě (název, interpret, délka apod.), vyberte skladbu a stiskněte tlačítko  **INFO**.
Opětovným stisknutím tlačítka informace skryjete.

Možnosti přehrávání hudby

Možnosti přehrávání hudby...

- **Náhodně** – Přehraje soubory v náhodném pořadí.
- **Opakování** – Přehraje všechny skladby ve složce jednou nebo stále dokola.

Chytré telefony a tablety

Aplikace Philips TV Remote App

Nová aplikace Philips TV Remote App pro chytré telefony a tablety je novým kamarádem vaší televize.

S aplikací TV Remote App jste pánem médií kolem vás. Můžete odesílat fotografie, hudbu nebo videa na velkou obrazovku televizoru nebo můžete sledovat jakýkoli svůj televizní kanál živě na tabletu nebo telefonu. V TV průvodci najdete pořad, který chcete sledovat, a sledujte ho v telefonu nebo v televizoru. Telefon nebo tablet s aplikací TV Remote App můžete používat jako dálkový ovladač.

Aplikaci Philips TV Remote App si můžete kdykoli stáhnout ze svého oblíbeného obchodu s aplikacemi.

Aplikace Philips TV Remote App je k dispozici pro systémy iOS a Android a je bezplatná.

Wi-Fi Smart Screen

Chcete-li sledovat televizní kanály na chytrém telefonu nebo tabletu prostřednictvím aplikace Philips TV Remote App, musíte zapnout funkci Wi-Fi Smart Screen. Chcete-li získat další informace, stiskněte v **Nápovědě** barevné tlačítko **—** **Klíčová slova** a vyhledejte položku **Wi-Fi Smart Screen**.

Miracast

Informace o funkci Wi-Fi Miracast

Díky funkci Wi-Fi Miracast™ si můžete v televizoru prohlížet snímky nebo přehrávat hudbu či videa z mobilního zařízení. Mobilní zařízení by mělo být v dosahu televizoru, což obvykle znamená ve stejné místnosti.

Zkontrolujte, zda mobilní zařízení podporuje funkci Miracast.

Váš televizor je zařízení s certifikací **Wi-Fi CERTIFIED Miracast™**. Funkce Miracast™ umožňuje bezdrátově sledovat sdílenou obrazovku chytrého telefonu, tabletu nebo počítače na televizní obrazovce. Můžete streamovat videa (zvuk a obraz), sdílet fotografie nebo cokoli jiného z obrazovky tohoto zařízení. Není třeba připojovat zařízení k domácí síti. Televizor

i zařízení musí mít certifikaci **Wi-Fi CERTIFIED Miracast™** a musí mít zapnutou funkci Miracast.

Funkce Miracast v tomto televizoru podléhá protokolu HDCP a nedokáže zobrazovat prémiový obsah chráněný proti kopírování, který je odeslán ze zařízení. Maximální podporované rozlišení videa je 720p u 2,4GHz připojení Wi-Fi a 1080p u 5GHz připojení Wi-Fi.

Chcete-li získat další informace o certifikaci **Wi-Fi CERTIFIED Miracast™**, přejděte na adresu www.wi-fi.org

Wi-Fi®, logo **Wi-Fi CERTIFIED**, logo **Wi-Fi** jsou registrované ochranné známky společnosti **Wi-Fi Alliance**. **Wi-Fi CERTIFIED Miracast™**, **Miracast™** jsou ochranné známky společnosti **Wi-Fi Alliance**.

Zapnutí funkce Miracast

Zkontrolujte, zda je funkce Wi-Fi Miracast zapnuta.

- 1 - Stiskněte tlačítko , vyberte možnost **Síť** a stisknutím tlačítka **▶** (vpravo) otevřete nabídku.
- 2 - Vyberte možnost **Wi-Fi Miracast** a stiskněte tlačítko **OK**.
- 3 - Vyberte možnost **Zapnuto** a stiskněte tlačítko **OK**.
- 4 - Stisknutím tlačítka **◀** (vlevo), v případě potřeby opakovaným, nabídku zavřete.

Sdílení obrazovky na televizoru

Postup pro sdílení obrazovky chytrého telefonu, tabletu nebo počítače na televizoru...

- 1 - Zapněte televizor.
- 2 - V nabídce nastavení v zařízení nastavte vysílání nebo zrcadlení displeje. Miracast používá funkci **Wi-Fi Direct™**.
- 3 - V zařízení vyhledejte dostupná zařízení Miracast a vyberte televizor, k němuž se chcete připojit.
- 4 - V televizoru potvrďte požadavek na připojení. Můžete být požádáni o zadání kódu PIN ze zařízení do televizoru – zadejte čísla pomocí číselných tlačítek na dálkovém ovladači. Další možnost je, že budete požádáni o zadání kódu PIN v zařízení. Po navázání připojení televizor zobrazí obrazovku zařízení.
- 5 - V zařízení vyberte videa, fotografie nebo soubory, které chcete sledovat na televizoru.

* Funkce Miracast je podporována funkcí **WiDi 3.5** a novější.

Příslušná síť **Wi-Fi** (například „DIRECT_název_televizoru“) se může zobrazit i v seznamu dostupných sítí v dalších zařízeních, například v notebooku. Připojení však mohou využít pouze zařízení s funkcí **Wi-Fi Miracast**.

Ukončení sdílení



Sdílení obrazovky televizoru nebo mobilního zařízení můžete kdykoli ukončit.

Ze zařízení

Pomocí aplikace, kterou jste použili ke spuštění funkce Miracast, můžete odpojit a zastavit sledování obrazovky zařízení na televizoru. Televizor se přepne zpět na poslední vybraný pořad.

Z televizoru

Chcete-li zastavit sledování obrazovky zařízení na televizoru, můžete: . .

- stisknutím tlačítka  **EXIT** spustit sledování televizního vysílání,
- stisknutím tlačítka  **HOME** spustit další aktivitu na televizoru,
- stisknutím tlačítka  **SOURCES** otevřít nabídku Zdroj a vybrat připojené zařízení.

Blokování zařízení

Když poprvé přijmete žádost ze zařízení, můžete zařízení blokovat. Tato žádost a všechny budoucí žádosti z tohoto zařízení budou ignorovány.



Blokování zařízení...

Vyberte možnost **Blokování...** a stiskněte tlačítko **OK**.

Odblokování všech zařízení

Všechna dříve připojená i blokována zařízení jsou uložena v seznamu připojení funkce Wi-Fi Miracast. Pokud tento seznam vymažete, všechna blokována zařízení budou odblokována.

Odblokování všech blokových zařízení...

- 1 - Stiskněte tlačítko , vyberte možnost **Síť** a stiskněte tlačítko **OK**.
- 2 - Vyberte možnost **Resetovat připojení Wi-Fi Miracast** a stiskněte tlačítko **OK**. Seznam bude vymazán.
- 3 - Stisknutím tlačítka  (vlevo), v případě potřeby opakovaným, nabídku zavřete.

Blokování dříve připojeného zařízení

Chcete-li blokovat zařízení, které jste předtím připojili, je nejprve nutné vymazat seznam připojení funkce Wi-Fi Miracast. Pokud tento seznam vymažete, bude třeba znovu potvrdit nebo blokovat připojení pro každé zařízení.

Zpoždění obrazovky

Normální zpoždění při sdílení obrazovky pomocí funkce Miracast je přibližně 1 sekunda. Zpoždění však může být delší, pokud používáte starší zařízení s menším výkonem procesoru.

16.3

MHL

Tento televizor je kompatibilní se standardem MHL™.

Máte-li mobilní zařízení kompatibilní s MHL, můžete ho kabelem MHL připojit k televizoru. Po připojení kabelu MHL můžete vysílat obraz mobilního zařízení do televizoru. Baterie mobilního zařízení se zároveň bude nabíjet. Připojení MHL je ideální pro sledování filmů a delší hraní her z mobilního zařízení na obrazovce televizoru.

Nabíjení

Když je kabel MHL připojen a televizor je zapnutý (není v pohotovostním režimu), připojené mobilní zařízení se nabíjí.

Kabel MHL

Pro připojení mobilního zařízení k televizoru potřebujete kabel MHL (HDMI / Micro USB). K připojení mobilního zařízení můžete potřebovat další adaptér. K připojení kabelu MHL k televizoru použijte připojení **HDMI 4 MHL**.



MHL, Mobile High-Definition Link a logo MHL jsou ochranné známky nebo registrované ochranné známky společnosti MHL, LLC.

V nabídce **Nápověda** stiskněte možnost  **Klíčová slova** a vyhledejte položku **HDMI MHL**, kde získáte další informace.

16.4

Smart TV

Informace o službě Smart TV

Připojte tento televizor k internetu a objevte nový televizní svět. Můžete vytvořit kabelové připojení k routeru nebo se připojit bezdrátově prostřednictvím Wi-Fi.

Když je televizor připojen k domácí síti, je možné na televizoru zobrazit fotografie z chytrého telefonu,

přehrávat videa uložená v počítači nebo ovládat televizor pomocí tabletu.

Když je televizor připojen k internetu, můžete sledovat půjčené video z online video obchodu, přečíst si online TV průvodce nebo nahrát oblíbený televizní pořad na pevný disk USB. Aplikace Smart TV poskytnou další zábavu v nejrůznějších formách a také praktické služby.

Co je potřeba

Chcete-li si vychutnat **Aplikace Smart TV**, je nutné připojit televizor k routeru s vysokorychlostním (širokopásmovým) připojením k internetu. Pro připojení k internetu můžete použít domácí síť. Počítač není třeba.

Chcete-li získat další informace, stiskněte tlačítko **— Klíčová slova** a vyhledejte položku **Síť**.

Tip

Chcete-li snáze zadávat text nebo procházet internetové stránky, zvažte připojení USB klávesnice a USB myši k televizoru.

Chcete-li získat další informace, stiskněte tlačítko **— Klíčová slova** a vyhledejte položku **USB klávesnice** nebo **USB myš**.

Nastavení Smart TV

Při prvním nastavení služby Smart TV je potřeba nakonfigurovat připojení. Přečtěte si podmínky, vyjádřete souhlas a poté pokračujte. Pokud službu Smart TV nastavit nechcete, stiskněte tlačítko **← BACK**.

Rodičovský zámek

Uzamknutí aplikací určených pro dospělé starší 18 let.
..

- 1 - Zapněte rodičovský zámek služby Smart TV: vyberte možnost **Povolit** a stiskněte tlačítko **OK**.
- 2 - Zadejte odemkací kód PIN podle vlastní volby.
- 3 - Potvrďte kód PIN.

Aplikace pro dospělé starší 18 let jsou nyní zamknuty. Chcete-li spustit některou aplikaci, vyberte ji a stiskněte tlačítko **OK**. Televizor vás požádá o zadání kódu obsahujícího čtyři číslice.

Aplikace Smart TV

Otevření služby Smart TV

Úvodní stránka služby Smart TV představuje vaše spojení s internetem. Funkce Online TV vám umožní půjčovat si filmy online, číst noviny, sledovat videa a poslouchat hudbu, nakupovat online nebo sledovat televizní programy, kdykoli se vám to hodí.

Provedete to otevřením nabídky Aplikace – Internetové weby, které jsou přizpůsobeny pro televizor. Když je televizor připojený k internetu, můžete otevřít službu Smart TV.

Otevření služby Smart TV

Chcete-li otevřít úvodní stránku služby Smart TV, stiskněte možnost **Smart TV**. Případně můžete stisknout tlačítko **Domů > Nástroje**, vybrat možnost **Smart TV** a stisknout tlačítko **OK**.

Televizor se připojí k internetu a otevře úvodní stránku služby Smart TV. To může trvat několik sekund.

Zavření služby Smart TV

Chcete-li zavřít úvodní stránku služby Smart TV, stiskněte tlačítko **Domů** a vyberte jinou činnost.

Společnost TP Vision Europe B.V. nese odpovědnost za obsah a kvalitu obsahu od poskytovatelů služeb.

Úvodní stránka služby Smart TV

- 1 - Nyní v televizi
- 2 - Vaše aplikace
- 3 - Galerie aplikací
- 4 - Internet
- 5 - Doporučené aplikace
- 6 - Hledat
- 7 - Barevná ovládací tlačítka

Vaše aplikace

Aplikace se spouštějí z úvodní stránky služby Smart TV. Pokud se na úvodní stránce zatím žádné aplikace nenacházejí, můžete je přidat z nabídky App gallery (Galerie aplikací).

Galerie aplikací

V App Gallery (Galerie aplikací) naleznete všechny dostupné aplikace.

Internet

Aplikace Internet slouží k otevření sítě World Wide Web v televizoru.



V televizoru můžete zobrazit jakoukoli internetovou stránku, ale většina z nich není upravena pro prohlížení na televizní obrazovce.

- Některé moduly plug-in (například pro zobrazení stránek nebo videí) nejsou v televizoru dostupné.
- Internetové stránky se zobrazují postupně a na celou obrazovku.

Doporučené aplikace



V tomto okně společnost Philips představuje řadu doporučených aplikací pro vaši zemi, aplikace pro službu Online TV nebo výběr filmů k zapůjčení z videoobchodů. Tyto položky můžete vybrat a otevřít v okně Doporučené aplikace.

Hledat

Možnost Hledat umožňuje vyhledat příslušné aplikace v App Gallery (Galerie aplikací). Zadejte klíčové slovo do textového pole, vyberte možnost  a stisknutím tlačítka  začnete vyhledávat. K vyhledávání můžete zadat názvy, tituly, žánry a klíčová slova popisu. Případně je možné nechat textové pole prázdné a vyhledávat nejoblíbenější vyhledávání nebo klíčová slova pro celou řadu kategorií. V seznamu nalezených klíčových slov vyberte klíčové slovo a stisknutím tlačítka  vyhledejte položky pomocí klíčového slova.

Otevření aplikace

Chcete-li otevřít aplikaci, je nutné ji nejprve přidat do seznamu na úvodní stránce služby Smart TV. Do svého seznamu můžete přidávat aplikace z Galerie aplikací.

Seznam aplikací na úvodní stránce služby Smart TV může mít několik stránek. Na další nebo předchozí stránku přejdete pomocí kláves se šipkami. Případně můžete stisknout tlačítka  + (další strana) nebo  - (předchozí strana).

Otevření aplikace

Otevření aplikace. . .

1 – Stiskněte možnost  Domů >  Nástroje >  Smart TV .



2 – Na úvodní stránce vyberte ikonu aplikace a stiskněte tlačítka .

V aplikaci se můžete stisknutím tlačítka  BACK přesunout o 1 krok nebo stránku zpět.

Zavření aplikace



Chcete-li zavřít aplikaci a vrátit se na úvodní stránku služby Smart TV, stiskněte tlačítka  Smart TV .

Nové načtení aplikace

Pokud se aplikace nenačetla správně, stiskněte tlačítka  OPTIONS a výběrem možnosti  Znovu načíst znovu načtete stránku.

Zvětšení

Zvětšení stránky aplikace. . .



1 – Stiskněte tlačítka  OPTIONS a vyberte možnost  Zvětšit stránku.

2 – Zvětšení nastavte pomocí posuvníku.

3 – Do normálního zobrazení se vrátíte obnovením nastavení posuvníku.

Zobrazení informací o zabezpečení

Máte možnost zkontrolovat úroveň zabezpečení na stránce aplikace.

Na stránce aplikací stiskněte tlačítka  OPTIONS a vyberte možnost  Informace o zabezpečení. Pokud se vedle animace načítání v dolní části obrazovky zobrazuje zámek , přenos je zabezpečený.

Zpětná vazba k aplikacím

Vyberte aplikaci a stisknutím tlačítka  Zpětná vazba vyberte tlačítka „líbí“ nebo „nelíbí“ a pošlete nám návrh nebo poznámku. Můžete také nahlásit poruchu aplikace.



Správa aplikací

V seznamu aplikací na úvodní stránce služby Smart TV lze. . .

• Odebrat aplikaci

Chcete-li odebrat aplikaci ze seznamu, vyberte ikonu aplikace a stiskněte tlačítka  Odebrat . Aplikace je stále k dispozici v nabídce App gallery (Galerie aplikací).

• Přesunout aplikaci

Chcete-li změnit pozici aplikace v seznamu, vyberte ikonu aplikace, stiskněte možnost  Přesunout a pomocí kurzorových kláves změňte pozici aplikace. Stisknutím tlačítka  OK pozici potvrďte.

• Zamknout aplikaci

Chcete-li zamknout aplikaci, vyberte ikonu aplikace a stiskněte tlačítka  Zámek .

Pokud aplikaci zamknete, je nutné zadat čtyřmístný číselný kód PIN nastavený jako rodičovský zámek během konfigurace služby Smart TV. V seznamu se zamknuté aplikace označují ikonou zámku .

Chcete-li zamknout aplikaci, vyberte ikonu aplikace a stiskněte tlačítka  Odemknout . Pro odemknutí je nutné zadat čtyřmístný číselný kód PIN.

Galerie aplikací

Otevřete možnost  App Gallery v nabídce Smart TV a budete moci procházet aplikace, sbírku přizpůsobených webových stránek pro použití v televizoru.

Najděte si aplikaci pro videa YouTube, národní noviny, online fotoalbum atd. Existují aplikace pro půjčení videa z online videoobchodu a aplikace pro sledování programů, které jste zmeškali. Pokud v nabídce App gallery (Galerie aplikací) nenaleznete to, co hledáte, zkuste štěstí na síti a surfujte po internetu na televizoru.

Aplikace pro půjčená videa

Díky aplikacím video obchodu ve službě Smart TV si můžete půjčit oblíbený film z online videoobchodu. Můžete jej bezpečně zaplatit kreditní kartou.

Půjčování filmu

- 1 - V seznamu aplikací otevřete aplikaci obchodu Video Store nebo vyberte doporučené video na úvodní stránce služby Smart TV.
- 2 - Vyberte film.
- 3 - Zaplatte online.
- 4 - Videokanály Můžete používat tlačítka ► (Přehrát) a || (Pozastavit).

Ve většině video obchodů budete požádáni o vytvoření účtu pro přihlášení.

Streamování videa

Tento televizor umožňuje sledovat půjčené filmy odesílané ve formátu streamování videa. Na film se můžete začít dívat téměř okamžitě. Možná budete potřebovat pevný disk USB k ukládání vyrovnávací paměti videa. Máte-li připojen pevný disk USB, můžete si stáhnout filmy k zapůjčení z videopůjčoven, které nabízejí pouze stahování filmů. Stažený půjčený film můžete pozastavit nebo restartovat. Informace o době trvání zapůjčení filmů vám poskytne příslušný video obchod.

Datové přenosy na internetu



Streamování nebo stahování mnoha videí může vést k překročení vašeho měsíčního limitu pro stahování dat z internetu.

Online TV

Aplikace služby Online TV na úvodní stránce služby Smart TV* umožňuje sledovat televizní pořady, které jste zmeškali, nebo sledovat televizní pořady v době, kdy se vám to nejlépe hodí.

Otevření služby Online TV

Otevření aplikace Online TV. . .

- 1 - Stiskněte možnost  Smart TV .
- 2 - Na úvodní stránce vyberte ikonu služby  Online TV a stiskněte tlačítka OK.
- 3 - Vyberte na stránce pořad a stisknutím tlačítka OK zahajte sledování. Můžete používat tlačítka ► (Přehrát) a || (Pozastavit).

Seznam podle vysílacích společností



Chcete-li zobrazit pořady služby Online TV uspořádané podle vysílacích společností, stiskněte možnost  **Všechny vysílací společnosti** . Vyberte vysílací společnost a stiskněte tlačítka OK.

* Pokud je ve vaší oblasti k dispozici.

Multi View

Když používáte aplikaci Smart TV nebo internet, můžete současně sledovat aktuální televizní kanál. Režim **Multi view** otevře vedle obrazovky Smart TV ještě malou obrazovku pro televizní kanál.

Postup otevření zobrazení Multi view...

- 1 - Tlačítkem  SMART TV otevřete aplikaci Smart TV.
- 2 - Tlačítkem  MULTI VIEW otevřete malou obrazovku.
- 3 - Stisknutím tlačítka  + nebo  - nastavíte požadovaný televizní kanál na malé obrazovce.

Resetování aplikace Smart TV

Chcete-li resetovat připojení ke službě Smart TV, vymažte paměť internetu v televizoru. Vymažete svou registraci služeb Philips Smart TV a nastavení rodičovského hodnocení, své přihlašovací údaje k aplikacím video obchodu, všechny oblíbené televizní aplikace služby Smart TV, internetové záložky a historii.

Vymazání internetové paměti...

- 1 - Stiskněte tlačítka , vyberte možnost **Sít** a stisknutím tlačítka ► (vpravo) otevřete nabídku.
- 2 - Vyberte možnost **Vymazat internetovou paměť** a stiskněte tlačítka OK.
- 3 - Pro potvrzení vyberte možnost **OK**.
- 4 - Stisknutím tlačítka ◀ (vlevo), v případě potřeby opakovaným, nabídku zavřete.

Multi room

17.1

Informace o funkci Multi Room

S funkcí Multi Room můžete sledovat televizní program, který pochází z jiného televizoru ve vaší domácnosti. Program je streamován z jednoho televizoru do druhého. Můžete například streamovat program do televizoru, který nemá připojení k anténě nebo nemá vlastní kartu Smart Card. Můžete také streamovat nahraný program z televizoru s připojeným pevným diskem.

Televizor, ze kterého je program do jiného televizoru streamován, musí být zapnutý a musí na něm být naladěný příslušný kanál nebo zapnuto přehrávání požadovaného programu.

Při streamování televizního programu pomocí funkce Multi Room je rozlišení obrazu omezeno maximálně na 720p. Rozhlasové kanály streamovat nelze. Některé vysílací společnosti své programy chrání a streamování u nich neumožňují.

17.2

Co je potřeba



Aby bylo možné streamovat program z jednoho televizoru do jiného, musí tento program pocházet z digitálního vysílání.

Oba televizory musí být připojeny k domácí bezdrátové síti. Chcete-li získat další informace, stiskněte tlačítko  **Klíčová slova** a vyhledejte položku **Bezdrátová síť**.

Oba televizory Philips také musí mít modelové číslo končící na číslici 8 nebo vyšší – tzn. například xxXXXxx8. U starších televizorů může být nutná aktualizace softwaru na nejnovější verzi. Informace o aktualizaci softwaru naleznete v příslušné kapitole nápovědy daného televizoru.

Ujistěte se, že oba televizory mají zapnuto nastavení **Zapnout pomocí funkce Wi-Fi (WoWLAN)** v nabídce nastavení televizoru.

Kontrola nastavení u tohoto televizoru...

- 1 - Stiskněte tlačítko , vyberte možnost **Síť** a stisknutím tlačítka  (vpravo) otevřete nabídku.
- 2 - Vyberte možnost **Zapnout přes Wi-Fi (WoWLAN)** a stiskněte tlačítko **OK**.
- 3 - Vyberte možnost **Zapnuto** a stiskněte tlačítko **OK**.
- 4 - Stisknutím tlačítka  (vlevo), v případě potřeby

opakovaným, nabídku zavřete.

17.3

Používání funkce Multi room

První použití





Když funkci Multi room spouštíte poprvé, zapněte oba televizory.

Jakmile tento televizor naváže připojení s druhým televizorem, druhý televizor se automaticky objeví v nabídce **Procházet síť**, i když je v pohotovostním režimu.

Streamování televizního kanálu

Funkce Multi Room umožňuje sledovat aktuální televizní kanál nebo otevřít seznam kanálů druhého televizoru. Vyberete-li kanál ze seznamu, druhý televizor rovněž přepne na vybraný kanál. Je-li druhý televizor vybaven vestavěným satelitním tunerem s nainstalovanými kanály nebo připojeným pevným diskem (HDD) s nahrávkami*, můžete je také sledovat na tomto televizoru. Kanály nelze přepínat v době, kdy druhý televizor nahrává, je v režimu Pozastavení televizního vysílání nebo právě používá aplikaci Skype.

Postup sledování televizního kanálu z druhého televizoru . . .

- 1 – Zkontrolujte, zda je druhý televizor v pohotovostním režimu* nebo je zapnutý.
- 2 – Zapněte tento televizor, stiskněte tlačítko  **SOURCE**, vyberte možnost **Procházet síť** a stiskněte tlačítko **OK**.
- 3 – Není-li televizor ještě připojen k vaší domácí síti, automaticky se zahájí instalace sítě. Pokud je televizor již k síti připojen, pokračujte krokem 4.
- 4 – V nabídce **Procházet síť** vyberte název druhého televizoru a stiskněte tlačítko **OK**. Máte-li doma několik televizorů, pravděpodobně bude vhodné změnit název druhého televizoru. To můžete provést přímo na dotčeném televizoru.
- 5 – Vyberte, co chcete z druhého televizoru sledovat . . .
 - chcete-li sledovat aktuální kanál na druhém televizoru, vyberte možnost **Aktuální kanál** a stiskněte tlačítko **OK**.
 - chcete-li otevřít seznam kanálů druhého televizoru, vyberte možnost **Sledování TV** a stiskněte tlačítko  (vpravo).
 - chcete-li otevřít seznam satelitních kanálů druhého televizoru, vyberte možnost **Sledovat satelit** a stiskněte tlačítko  (vpravo).
 - chcete-li otevřít seznam nahrávek* druhého televizoru, vyberte možnost **Sledovat nahrávky** a stiskněte tlačítko  (vpravo).

· kanály můžete přepínat tlačítky **≡ +** a **≡ -** . Kanály nelze přepínat v době, kdy druhý televizor nahrává, je v režimu Pause TV nebo právě používá aplikaci Skype.

* Chcete-li zapnout druhý televizor z pohotovostního režimu nebo sledovat jeho nahrávky z připojeného pevného disku, musí typové číslo obou televizorů končit číslicí osm nebo vyšší, např. xxXXXxxx8 nebo xxXXXxxx9.

Síťový název televizoru

Pokud se ve vaší domácí síti nachází více televizorů, můžete jim přidělit jedinečné názvy.

Změna názvu televizoru...

- 1 - Stiskněte tlačítko **⚙**, vyberte možnost **Síť** a stisknutím tlačítka **➤** (vpravo) otevřete nabídku.
- 2 - Vyberte možnost **Název televizní sítě** a stiskněte tlačítko **OK**.
- 3 - Zadejte název pomocí klávesnice na obrazovce.
- 4 - Výběrem možnosti **Hotovo** potvrďte změnu.
- 5 - Stisknutím tlačítka **◀** (vlevo), v případě potřeby opakovaným, nabídku zavřete.

Nastavení

18.1

Rychlá nastavení

Nastavení Eco

Chcete-li získat další informace z **Nápovědy**, stiskněte barevné tlačítko **— Klíčová slova** a vyhledejte položku **Nastavení Eco**.

Styl obrazu

Chcete-li získat další informace z **Nápovědy**, stiskněte barevné tlačítko **— Klíčová slova** a vyhledejte položku **Styl obrazu**.

Formát obrazu

Chcete-li získat další informace z **Nápovědy**, stiskněte barevné tlačítko **— Klíčová slova** a vyhledejte položku **Formát obrazu**.

Styl zvuku

Chcete-li získat další informace z **Nápovědy**, stiskněte barevné tlačítko **— Klíčová slova** a vyhledejte položku **Styl zvuku**.

Hlasitost sluchátek

Chcete-li získat další informace z **Nápovědy**, stiskněte barevné tlačítko **— Klíčová slova** a vyhledejte položku **Hlasitost sluchátek**.

Reproduktory

Chcete-li získat další informace z **Nápovědy**, stiskněte barevné tlačítko **— Klíčová slova** a vyhledejte položku **Reproduktory televizoru**.

Hodiny

Chcete-li získat další informace z **Nápovědy**, stiskněte barevné tlačítko **— Klíčová slova** a vyhledejte položku **Hodiny**.

Časovač

Chcete-li získat další informace z **Nápovědy**, stiskněte barevné tlačítko **— Klíčová slova** a vyhledejte položku **Časovač**.

18.2

Obraz

Styl obrazu

Výběr stylu

Chcete-li snadno upravit obraz, můžete vybrat některý přednastavený Styl obrazu.

- 1 - Během sledování televizního kanálu stiskněte tlačítko **⚙**.
- 2 - Vyberte možnost **Obraz > Styl obrazu** a vyberte jeden ze stylů v seznamu.
- 3 - Stisknutím tlačítka **◀** (vlevo), v případě potřeby opakovaným, nabídku zavřete.

Dostupné styly...

- **Osobní** – předvolby obrazu nastavené během prvního spuštění.
- **Jasně** – ideální pro sledování za denního světla
- **Přirozené** – nastavení přirozeného obrazu
- **Standardní** – neoptimalnější spotřeba energie (tovární nastavení)
- **Film** – ideální pro sledování filmů
- **Fotografické** – ideální pro prohlížení fotografií

Přizpůsobení stylu



Pokud upravíte nastavení obrazu, například **barvu** nebo **kontrast**, nastavení bude uloženo do aktuálně vybraného Stylu obrazu. Každý styl si tak můžete přizpůsobit podle svého. Nastavení pro jednotlivá připojená zařízení může uložit pouze styl **Osobní**, a to do nabídky **Zdroje**.

Obnovení stylu

Daný styl uloží vámi provedené změny. Doporučujeme upravovat nastavení obrazu pouze pro styl **Osobní**. Nabídka **Styl obrazu – Osobní** umí

uložit individuální nastavení pro každé jednotlivé připojené zařízení z nabídky Zdroj.



Obnovení nastavení stylu na výchozí hodnoty...

- 1 - Během sledování televizního kanálu stiskněte tlačítko .
- 2 - Vyberte možnost **Obraz > Styl obrazu** a vyberte styl obrazu, který chcete obnovit.
- 3 - Stiskněte barevné tlačítko  **Obnovit styl** a stiskněte tlačítko **OK**. Styl bude obnoven na původní nastavení.
- 4 - Stisknutím tlačítka  (vlevo), v případě potřeby opakovaným, nabídku zavřete.

Doma nebo v obchodě

Je-li možnost **Styl obrazu** přepnuta zpět na hodnotu **Jasně** pokaždé, když zapnete televizor, znamená to, že je umístění televizoru nastaveno na hodnotu **Obchod**. Jde o nastavení určené k propagaci v obchodě.

Nastavení televizoru pro domácí použití...







- 1 - Stiskněte tlačítko , vyberte možnost **Obecná nastavení** a stisknutím tlačítka  (vpravo) otevřete nabídku.
- 2 - Vyberte možnost **Umístění > Domů** a stiskněte tlačítko **OK**.
- 3 - Stisknutím tlačítka  (vlevo), v případě potřeby opakovaným, nabídku zavřete.

Nastavení obrazu

Barva

Možnost **Barva** umožňuje upravit sytost barvy obrazu.



Nastavení barvy...



- 1 - Stiskněte tlačítko , vyberte možnost **Obraz** a stisknutím tlačítka  (vpravo) otevřete nabídku.
- 2 - Vyberte možnost **Barva** a stiskněte tlačítko  (vpravo).
- 3 - Pomocí šipek  (nahoru) nebo  (dolů) upravte hodnotu.
- 4 - Stisknutím tlačítka  (vlevo), v případě potřeby opakovaným, nabídku zavřete.

Kontrast

Možnost **Kontrast** umožňuje upravit kontrast obrazu.

Nastavení kontrastu...

- 1 - Stiskněte tlačítko , vyberte možnost **Obraz** a stisknutím tlačítka  (vpravo) otevřete nabídku.
- 2 - Vyberte možnost **Kontrast** a stiskněte tlačítko  (vpravo).







3 - Pomocí šipek  (nahoru) nebo  (dolů) upravte hodnotu.

4 - Stisknutím tlačítka  (vlevo), v případě potřeby opakovaným, nabídku zavřete.

Ostrost

Možnost **Ostrost** umožňuje upravit úroveň ostrosti jemných detailů obrazu.

Nastavení ostrosti...

- 1 - Stiskněte tlačítko , vyberte možnost **Obraz** a stisknutím tlačítka  (vpravo) otevřete nabídku.
- 2 - Vyberte možnost **Ostrost** a stiskněte tlačítko  (vpravo).
- 3 - Pomocí šipek  (nahoru) nebo  (dolů) upravte hodnotu.
- 4 - Stisknutím tlačítka  (vlevo), v případě potřeby opakovaným, nabídku zavřete.



Pokročilá nastavení obrazu

Hra nebo počítač

Když připojíte nějaké zařízení, televizor rozpozná jeho typ a přiřadí mu odpovídající typový název. Tento typový název můžete podle potřeby změnit. Je-li nastaven správný typový název zařízení, televizor při nastavení tohoto zařízení v nabídce Zdroj automaticky přepne na odpovídající optimální nastavení.

Pokud máte herní konzoli s vestavěným přehrávačem disků Blu-ray, můžete nastavit její typ na Disk Blu-ray. V nabídce **Hra nebo počítač** pak můžete přepnout na optimální herní nastavení ručně. Když se pak vrátíte ke sledování televize, nezapomeňte nastavení **Hra nebo počítač** opět vypnout.

Ruční přepnutí ideálních nastavení pro hry nebo počítač...

- 1 - Stiskněte tlačítko , vyberte možnost **Obraz > Pokročilé** a stiskněte tlačítko **OK**.
- 2 - Vyberte možnost **Hra, Počítač** nebo **Vypnuto**.
- 3 - Stisknutím tlačítka  (vlevo) se můžete vrátit o jeden krok zpět, stisknutím tlačítka  **BACK** nabídku zavřete.

Nastavení barev

Vylepšení barev

Možnost **Zvýšení sytosti barev** umožňuje zlepšit intenzitu barev a detaily v jasných barvách.

Nastavení úrovně...

- 1 - Stiskněte tlačítko , vyberte možnost **Obraz** a stisknutím tlačítka **>** (vpravo) otevřete nabídku.
- 2 - Vyberte možnost **Pokročilé > Barva > Vylepšení barev** a stiskněte tlačítko **OK**.
- 3 - Vyberte možnost **Maximum, Střední, Minimum** nebo **Vypnuto**.
- 4 - Stisknutím tlačítka **<** (vlevo), v případě potřeby opakovaným, nabídku zavřete.

Teplota barev

Možnost **Teplota barev** umožňuje nastavit obraz na předem nastavenou teplotu barev nebo vybrat volbu **Vlastní**, takže budete moci nastavit teplotu sami pomocí možnosti **Vlastní teplota barev**. Teplota barev a **Vlastní teplota barev** jsou nastavení určená pro odborné uživatele.

Výběr předvolby...

- 1 - Stiskněte tlačítko , vyberte možnost **Obraz** a stisknutím tlačítka **>** (vpravo) otevřete nabídku.
- 2 - Vyberte možnost **Pokročilé > Barva > Teplota barev** a stiskněte tlačítko **OK**.
- 3 - Vyberte možnost **Normální, Teplá** nebo **Studená**. Chcete-li nastavit teplotu barev sami, vyberte možnost **Vlastní**.
- 4 - Stisknutím tlačítka **<** (vlevo), v případě potřeby opakovaným, nabídku zavřete.

Osobní teplota barev

Prostřednictvím možnosti **Vlastní teplota barev** můžete nastavit teplotu barev sami. Chcete-li nastavit vlastní teplotu barev, nejprve vyberte možnost **Vlastní** v nabídce **Teplota barev**. **Vlastní teplota barev** je nastavení určené pro odborné uživatele.

Nastavení vlastní teploty barev...

- 1 - Stiskněte tlačítko , vyberte možnost **Obraz** a stisknutím tlačítka **>** (vpravo) otevřete nabídku.
- 2 - Vyberte možnost **Pokročilé > Barva > Vlastní teplota barev** a stiskněte tlačítko **OK**.
- 3 - Pomocí šipek **▲** (nahoru) nebo **▼** (dolů) upravte hodnotu. Zkratka WP označuje bílý bod a zkratka BL označuje úroveň černé. Můžete také vybrat jednu z předvoleb v této nabídce.
- 4 - Stisknutím tlačítka **<** (vlevo), v případě potřeby opakovaným, nabídku zavřete.

Nastavení kontrastu

Režimy kontrastu

Možnost **Režim kontrastu** umožňuje nastavit úroveň, při níž lze snížit spotřebu energie ztlumením intenzity jasu obrazovky. Zvolte nejlepší spotřebu energie nebo obraz s největší intenzitou jasu.

Nastavení úrovně...

- 1 - Stiskněte tlačítko , vyberte možnost **Obraz** a stisknutím tlačítka **>** (vpravo) otevřete nabídku.
- 2 - Vyberte možnost **Pokročilé > Kontrast > Režim kontrastu** a stiskněte tlačítko **OK**.
- 3 - Vyberte možnost **Standardní, Nejlepší napájení, Nejlepší obraz** nebo **Vypnuto**.
- 4 - Stisknutím tlačítka **<** (vlevo), v případě potřeby opakovaným, nabídku zavřete.

Dynamický kontrast

Možnost **Dynamický kontrast** umožňuje nastavit úroveň, při které televizor automaticky vylepší detaily v tmavých, středně tmavých a světlých oblastech obrazu.

Nastavení úrovně...

- 1 - Stiskněte tlačítko , vyberte možnost **Obraz** a stisknutím tlačítka **>** (vpravo) otevřete nabídku.
- 2 - Vyberte možnost **Pokročilé > Kontrast > Dynamický kontrast** a stiskněte tlačítko **OK**.
- 3 - Vyberte možnost **Maximum, Střední, Minimum** nebo **Vypnuto**.
- 4 - Stisknutím tlačítka **<** (vlevo), v případě potřeby opakovaným, nabídku zavřete.

Jas

Možnost **Jas** umožňuje nastavit úroveň jasu obrazového signálu. Jas je nastavení určené pro odborné uživatele. Uživatelům, kteří nepatří mezi odborníky, doporučujeme upravovat jas pomocí nastavení **Kontrast**.

Nastavení úrovně...

- 1 - Stiskněte tlačítko , vyberte možnost **Obraz** a stisknutím tlačítka **>** (vpravo) otevřete nabídku.
- 2 - Vyberte možnost **Pokročilé > Kontrast > Jas** a stiskněte tlačítko **OK**.
- 3 - Pomocí šipek **▲** (nahoru) nebo **▼** (dolů) upravte hodnotu.
- 4 - Stisknutím tlačítka **<** (vlevo), v případě potřeby opakovaným, nabídku zavřete.

Kontrast videa

Možnost **Kontrast videa** umožňuje snížit rozsah kontrastu videa.

Nastavení úrovně...

- 1 - Stiskněte tlačítko , vyberte možnost **Obraz** a stisknutím tlačítka **>** (vpravo) otevřete nabídku.
- 2 - Vyberte možnost **Pokročilé > Kontrast > Kontrast videa** a stiskněte tlačítko **OK**.
- 3 - Pomocí šipek **▲** (nahoru) nebo **▼** (dolů) upravte hodnotu.
- 4 - Stisknutím tlačítka **<** (vlevo), v případě potřeby opakovaným, nabídku zavřete.

Gama

Možnost **Gama** umožňuje nastavit nelineární nastavení svítivosti a kontrastu obrazu. Gama je nastavení určené pro odborné uživatele.

Nastavení úrovně...

- 1 - Stiskněte tlačítko , vyberte možnost **Obraz** a stisknutím tlačítka **>** (vpravo) otevřete nabídku.
- 2 - Vyberte možnost **Pokročilé > Kontrast > Gamma** a stiskněte tlačítko **OK**.
- 3 - Pomocí šipek **▲** (nahoru) nebo **▼** (dolů) upravte hodnotu.
- 4 - Stisknutím tlačítka **<** (vlevo), v případě potřeby opakovaným, nabídku zavřete.

Nastavení ostrosti

Ultra Resolution

Možnost **Ultra Resolution** umožňuje zapnout vynikající ostrost v okrajích linií a obrysech.

Vypnutí nebo zapnutí...

- 1 - Stiskněte tlačítko , vyberte možnost **Obraz** a stisknutím tlačítka **>** (vpravo) otevřete nabídku.
- 2 - Vyberte možnost **Pokročilé > Ostrost > Ultra Resolution** a stiskněte tlačítko **OK**.
- 3 - Vyberte možnost **Zapnuto** nebo **Vypnuto**.
- 4 - Stisknutím tlačítka **<** (vlevo), v případě potřeby opakovaným, nabídku zavřete.

Redukce šumu

Možnost **Redukce šumu** umožňuje filtrovat a redukovat úroveň šumu v obrazu.

Nastavení redukce šumu...

- 1 - Stiskněte tlačítko , vyberte možnost **Obraz** a stisknutím tlačítka **>** (vpravo) otevřete nabídku.

2 - Vyberte možnost **Pokročilé > Ostrost > Redukce šumu** a otevřete nabídku stisknutím tlačítka **>** (vpravo).

3 - Vyberte možnost **Maximum, Střední, Minimum** nebo **Vypnuto**.

4 - Stisknutím tlačítka **<** (vlevo), v případě potřeby opakovaným, nabídku zavřete.

Redukce MPEG artefaktů

Možnost **Redukce MPEG artefaktů** umožňuje vyhladit digitální přechody v obrazu. Artefakty MPEG se většinou zobrazují jako malé bloky nebo zubaté okraje v obrazech.

Redukce artefaktů MPEG...

- 1 - Stiskněte tlačítko , vyberte možnost **Obraz** a stisknutím tlačítka **>** (vpravo) otevřete nabídku.
- 2 - Vyberte možnost **Pokročilé > Ostrost > Redukce artefaktů MPEG** a otevřete nabídku stisknutím tlačítka **>** (vpravo).
- 3 - Vyberte možnost **Maximum, Střední, Minimum** nebo **Vypnuto**.
- 4 - Stisknutím tlačítka **<** (vlevo), v případě potřeby opakovaným, nabídku zavřete.

Nastavení pohybu

Natural Motion

Funkce **Natural Motion** umožňuje odstranit trhavé pohyby, které jsou obvyklé u filmů na televizoru. Díky funkci **Natural Motion** jsou všechny pohyby hladké a plynulé.

Úprava trhavých pohybů...

- 1 - Stiskněte tlačítko , vyberte možnost **Obraz** a stisknutím tlačítka **>** (vpravo) otevřete nabídku.
- 2 - Vyberte možnost **Pokročilé > Pohyb > Natural Motion** a stiskněte tlačítko **OK**.
- 3 - Vyberte možnost **Maximum, Střední, Minimum** nebo **Vypnuto**.
- 4 - Stisknutím tlačítka **<** (vlevo), v případě potřeby opakovaným, nabídku zavřete.

Formát obrazu

Nastavení vyplnění obrazovky

Pokud obraz nevyplňuje celou obrazovku a nahoře a dole nebo po stranách se zobrazují černé pruhy, můžete jej upravit, aby se zobrazoval na celé obrazovce.

Výběr jednoho ze základních nastavení pro vyplnění celé obrazovky...

- 1 - Stiskněte tlačítko , vyberte možnost **Obraz** a stisknutím tlačítka **>** (vpravo) otevřete nabídku.
- 2 - Vyberte možnost **Formát obrazu** a stiskněte tlačítko **>** (vpravo).
- 3 - Vyberte možnost **Vyplnit obrazovku**, **Přizpůsobit obrazovce** nebo **Širokoúhlá obrazovka** a stiskněte tlačítko **OK**.
- 4 - Stisknutím tlačítka **<** **BACK** nabídku zavřete.

- **Vyplnit obrazovku** – automaticky zvětší obraz tak, aby vyplnil obrazovku. Zkreslení obrazu je minimální, titulky jsou viditelné. Nevhodné pro počítač. U některých extrémních formátů obrazu se mohou přesto objevit černé pruhy.
- **Přizpůsobit obraz** – automaticky přiblíží obraz, aby bez zkreslení vyplňoval obrazovku. Mohou být vidět černé pruhy. Nevhodné pro počítač.

Pokročilý

Pokud tato dvě základní nastavení k požadovanému naformátování obrazu nestačí, můžete vyzkoušet pokročilá nastavení. V nabídce pokročilých nastavení obraz naformátujete na obrazovku ručně.

Obraz můžete podle potřeby přibližovat, roztahovat a posouvat a zobrazit ho tak požadovaným způsobem – například s dobře viditelnými titulky nebo rolovacím textovým bannery. Pokud naformátujete obraz na konkrétní zdroj (například na připojenou herní konzoli), můžete si při příštím připojení tohoto zdroje nastavení znovu vyvolat. Televizor si ukládá poslední nastavení pro jednotlivé typy připojení.

Ruční formátování obrazu...

- 1 - Stiskněte tlačítko , vyberte možnost **Obraz** a stisknutím tlačítka **>** (vpravo) otevřete nabídku.
- 2 - Vyberte možnost **Formát obrazu** a stiskněte tlačítko **>** (vpravo).
- 3 - Vyberte možnost **Pokročilé** a stiskněte tlačítko **OK**.
- 4 - Pomocí možností **Posun**, **Zvětšení**, **Roztáhnout** nebo **Původní** upravte obraz. Výběrem možnosti **Zpět** se vrátíte k nastavení obrazu, které platilo v okamžiku otevření nabídky **Formát obrazu**.
 - **Poslední nastavení** – Výběrem se vrátíte k poslednímu nastavení.
 - **Posun** – Výběrem šipek obraz posunete. Posouvat

můžete pouze zvětšený obraz.

- **Zvětšení** – Výběrem šipek obraz přiblížíte.
- **Roztáhnout** – Výběrem šipek obraz svíse nebo vodorovně roztáhnete.
- **Původní** – Zobrazí původní formát vstupního obrazu. Jedná se o formát 1:1 (pixel na pixel). Pokročilý režim pro vstup HD nebo počítač.
- **Zrušit** – Výběrem se vrátíte k formátu před započítím úprav.

18.3

Zvuk

Styl zvuku

Výběr stylu

Chcete-li snadno upravit zvuk, můžete vybrat předvolbu nastavení v nabídce **Styl zvuku**.

- 1 - Během sledování televizního kanálu stiskněte tlačítko .
- 2 - Vyberte možnost **Zvuk** a otevřete nabídku stisknutím tlačítka **>** (vpravo).
- 3 - Vyberte možnost **Styl zvuku** a vyberte jeden ze stylů v seznamu.
- 4 - Stisknutím tlačítka **<** (vlevo), v případě potřeby opakovaným, nabídku zavřete.

Dostupné styly...

- **Osobní** – předvolby zvuku nastavené během prvního spuštění.
- **Původní** – neutrální nastavení zvuku
- **Film** – ideální pro sledování filmů
- **Hudba** – ideální pro poslech hudby
- **Hra** – ideální pro hraní her



- **Zprávy** – ideální pro řeč

Obnovení stylu

Když vyberete styl zvuku, můžete upravit libovolné nastavení zvuku v nabídce **Nastavení > Zvuk...**

Daný styl uloží vámi provedené změny. Doporučujeme provádět změny zvuku pouze u stylu **Osobní**. Nabídka **Styl zvuku** – **Osobní** umí uložit individuální nastavení pro každé jednotlivé připojené zařízení z nabídky **Zdroj**.

Obnovení nastavení stylu na výchozí hodnoty...

- 1 - Během sledování televizního kanálu stiskněte tlačítko .
- 2 - Vyberte možnost **Zvuk** a otevřete nabídku stisknutím tlačítka **>** (vpravo).
- 3 - Vyberte možnost **Styl zvuku** a vyberte styl zvuku, který chcete obnovit.
- 4 - Stiskněte barevné tlačítko  **Obnovit styl**. Styl

bude obnoven na původní nastavení.
5 - Stisknutím tlačítka ◀ (vlevo), v případě potřeby opakovaným, nabídku zavřete.

Nastavení zvuku

Basy

Možnost **Basy** umožňuje upravit úroveň nízkých tónů zvuku.

Nastavení úrovně...

- 1 - Stiskněte tlačítko ⚙, vyberte možnost **Zvuk** a stisknutím tlačítka ▶ (vpravo) otevřete nabídku.
- 2 - Vyberte možnost **Basy** a stiskněte tlačítko ▶ (vpravo).
- 3 - Pomocí šipek ▲ (nahoru) nebo ▼ (dolů) upravte hodnotu.
- 4 - Stisknutím tlačítka ◀ (vlevo), v případě potřeby opakovaným, nabídku zavřete.

Výšky

Možnost **Výšky** umožňuje upravit úroveň vysokých tónů zvuku.

Nastavení úrovně...

- 1 - Stiskněte tlačítko ⚙, vyberte možnost **Zvuk** a stisknutím tlačítka ▶ (vpravo) otevřete nabídku.
- 2 - Vyberte možnost **Výšky** a stiskněte tlačítko ▶ (vpravo).
- 3 - Pomocí šipek ▲ (nahoru) nebo ▼ (dolů) upravte hodnotu.
- 4 - Stisknutím tlačítka ◀ (vlevo), v případě potřeby opakovaným, nabídku zavřete.

Režim Surround

Možnost **Prostorový režim** umožňuje nastavit zvukové efekty reproduktorů televizoru.

Nastavení režimu prostorového zvuku...

- 1 - Stiskněte tlačítko ⚙, vyberte možnost **Zvuk** a stisknutím tlačítka ▶ (vpravo) otevřete nabídku.
- 2 - Vyberte možnost **Prostorový režim** a otevřete nabídku stisknutím tlačítka ▶ (vpravo).
- 3 - Vyberte možnost **Stereo** nebo **Incredible Surround**.
- 4 - Stisknutím tlačítka ◀ (vlevo), v případě potřeby opakovaným, nabídku zavřete.

Pokročilá nastavení zvuku

Automatická úprava hlasitosti

Možnost **Automatická úprava hlasitosti** umožňuje nastavit televizor tak, aby automaticky vyrovnával náhlé rozdíly hlasitosti. Obvykle k nim dochází na počátku vysílání reklam nebo v případě přepínání kanálů.

Vypnutí nebo zapnutí...

- 1 - Stiskněte tlačítko ⚙, vyberte možnost **Zvuk** a stisknutím tlačítka ▶ (vpravo) otevřete nabídku.
- 2 - Vyberte možnost **Pokročilé** a otevřete nabídku stisknutím tlačítka ▶ (vpravo).
- 3 - Vyberte možnost **Automatická úprava hlasitosti** a otevřete nabídku stisknutím tlačítka ▶ (vpravo).
- 4 - Vyberte možnost **Zapnuto** nebo **Vypnuto**.
- 5 - Stisknutím tlačítka ◀ (vlevo), v případě potřeby opakovaným, nabídku zavřete.

Hlasitost Delta

Možnost **Hlasitost Delta** umožňuje nastavit televizor tak, aby automaticky vyrovnával náhlé rozdíly hlasitosti.

Nastavení hodnoty...

- 1 - Stiskněte tlačítko ⚙, vyberte možnost **Zvuk** a stisknutím tlačítka ▶ (vpravo) otevřete nabídku.
- 2 - Vyberte možnost **Pokročilé** a otevřete nabídku stisknutím tlačítka ▶ (vpravo).
- 3 - Vyberte možnost **Hlasitost Delta** a otevřete nabídku stisknutím tlačítka ▶ (vpravo).
- 4 - Pomocí šipek ▲ (nahoru) nebo ▼ (dolů) upravte hodnotu.
- 5 - Stisknutím tlačítka ◀ (vlevo), v případě potřeby opakovaným, nabídku zavřete.

TV reproduktory

Zvuk televizoru můžete odesílat do připojeného zvukového zařízení – systému domácího kina nebo audiosystému.

Můžete si vybrat, kde chcete zvuk televizoru slyšet a způsob, jak jej chcete ovládat.

- Vyberete-li možnost **TV reproduktory** > **Vypnuto**, trvale vypínáte TV reproduktory.
- Vyberete-li možnost **TV reproduktory** > **Zapnuto**, TV reproduktory budou vždy zapnuté.

Je-li audio zařízení připojeno pomocí konektoru HDMI CEC, můžete použít jedno z nastavení funkce EasyLink.

- Pokud vyberete možnost **EasyLink**, televizor odesílá zvuk do audiozařízení. Když zařízení přehrává zvuk, televizor vypne reproduktory televizoru.

· Vyberete-li možnost **Automatický start EasyLink**, televizor přepne na audiozařízení, odešle zvuk televizoru do zařízení a vypne reproduktory televizoru.

Pokud vyberete možnost **EasyLink** nebo **Automatické spuštění EasyLink**, můžete v případě potřeby přepnout na reproduktory televizoru.

Nastavení reproduktorů televizoru...

- 1 - Stiskněte tlačítko , vyberte možnost **Zvuk** a stisknutím tlačítka **>** (vpravo) otevřete nabídku.
- 2 - Vyberte možnost **Pokročilé** a otevřete nabídku stisknutím tlačítka **>** (vpravo).
- 3 - Vyberte možnost **TV reproduktory** a otevřete nabídku stisknutím tlačítka **>** (vpravo).
- 4 - Vyberte možnost **Zapnuto**, **Vypnuto**, **EasyLink**, nebo **Automatické spuštění EasyLink**.
- 5 - Stisknutím tlačítka **<** (vlevo), v případě potřeby opakovaným, nabídku zavřete.

Přímé přepnutí na reproduktory...

- 1 - Při sledování televizoru stiskněte tlačítko .
- 2 - Vyberte možnost **Rychlá nastavení > Reproduktory** a vyberte možnost **TV** nebo **Zesilovač (audio systém)**.
- 3 - Stisknutím tlačítka **<** (vlevo), v případě potřeby opakovaným, nabídku zavřete.

Technologie Clear Sound

Možnost **Funkce Clear Sound** slouží k vylepšení zvuku řeči. Je ideální pro zpravodajské pořady. Vylepšení řeči lze zapnout nebo vypnout.

Vypnutí nebo zapnutí...

- 1 - Stiskněte tlačítko , vyberte možnost **Zvuk** a stisknutím tlačítka **>** (vpravo) otevřete nabídku.
- 2 - Vyberte možnost **Pokročilé > Funkce Clear sound** a stiskněte tlačítko **OK**.
- 3 - Vyberte možnost **Zapnuto** nebo **Vypnuto** a poté stiskněte **OK**.
- 4 - Stisknutím tlačítka **<** (vlevo), v případě potřeby opakovaným, nabídku zavřete.

Formát výstupu zvuku

Chcete-li získat další informace, stiskněte v **Nápovědě** barevné tlačítko  **Klíčová slova** a vyhledejte položku **Formát výstupu zvuku**.

Vyrovnaní výstupu zvuku

Chcete-li získat další informace, stiskněte v **Nápovědě** barevné tlačítko  **Klíčová slova** a vyhledejte položku **Vyrovnaní výstupu zvuku**.

HDMI 1 – ARC

Vypnutí nebo zapnutí...

- 1 - Stiskněte tlačítko , vyberte možnost **Zvuk** a stisknutím tlačítka **>** (vpravo) otevřete nabídku.
- 2 - Vyberte možnost **Pokročilé > HDMI 1 – ARC** a stiskněte tlačítko **OK**.
- 3 - Vyberte možnost **Zapnuto** nebo **Vypnuto** a poté stiskněte **OK**.
- 4 - Stisknutím tlačítka **<** (vlevo), v případě potřeby opakovaným, nabídku zavřete.

Zpoždění výstupu zvuku

Nastavíte-li ve svém systému domácího kina možnost **Zpoždění zvukového výstupu** za účelem synchronizace zvuku a obrazu, je nutné vypnout možnost **Zpoždění audiovýstupu** na televizoru.

Vypnutí zpoždění audiovýstupu...

- 1 - Stiskněte tlačítko , vyberte možnost **Zvuk** a stisknutím tlačítka **>** (vpravo) otevřete nabídku.
- 2 - Vyberte možnost **Pokročilé > Zpoždění výstupu zvuku** a stiskněte tlačítko **OK**.
- 3 - Vyberte možnost **Vypnuto**.
- 4 - Stisknutím tlačítka **<** (vlevo), v případě potřeby opakovaným, nabídku zavřete.

Chcete-li získat další informace, stiskněte v **Nápovědě** barevné tlačítko  **Klíčová slova** a vyhledejte položku **Zpoždění výstupu zvuku**.

Synchronizace zvukového výstupu

Pokud nelze nastavit zpoždění v systému domácího kina, můžete nastavit zpoždění na televizoru pomocí možnosti **Synchronizace audiovýstupu**.

Synchronizace zvuku televizoru...





- 1 - Stiskněte tlačítko , vyberte možnost **Zvuk** a stisknutím tlačítka **>** (vpravo) otevřete nabídku.
- 2 - Vyberte možnost **Pokročilé > Synchronizace výstupu zvuku** a stiskněte tlačítko **OK**.
- 3 - Pomocí posuvníku nastavte zpoždění zvuku a stiskněte tlačítko **OK**.
- 4 - Stisknutím tlačítka **<** (vlevo), v případě potřeby opakovaným, nabídku zavřete.

Chcete-li získat další informace, stiskněte v **Nápovědě** barevné tlačítko  **Klíčová slova** a vyhledejte položku **Synchronizace zvukového výstupu**.

Hlasitost sluchátek



Možnost **Hlasitost sluchátek** umožňuje samostatně nastavit hlasitost pro připojená sluchátka.

Nastavení hlasitosti...

- 1 - Stiskněte tlačítko , vyberte možnost **Zvuk** a stisknutím tlačítka  (vpravo) otevřete nabídku.
- 2 - Vyberte možnost **Hlasitost sluchátek** a stiskněte tlačítko **OK**.
- 3 - Pomocí šipek  (nahoru) nebo  (dolů) upravte hodnotu.
- 4 - Stisknutím tlačítka  (vlevo), v případě potřeby opakovaným, nabídku zavřete.

Umístění televizoru

Toto nastavení je součástí úvodní instalace a je zvolena buď hodnota **Na podstavci** nebo **Na stěně**. Pokud jste od té doby umístění televizoru změnili, upravte příslušným způsobem toto nastavení pro dosažení co nejlepší reprodukce zvuku.

- 1 - Stiskněte tlačítko , vyberte možnost **Zvuk** a stisknutím tlačítka  (vpravo) otevřete nabídku.
- 2 - Vyberte možnost **Umístění televize** a stiskněte tlačítko **OK**.
- 3 - Klikněte na možnost **Na podstavci** nebo **Na stěně**.
- 4 - Stisknutím tlačítka  (vlevo), v případě potřeby opakovaným, nabídku zavřete.

18.4

Nastavení Eco



Úspora energie

Položka **Nastavení Eco**  sdružuje nastavení, která pomáhají chránit životní prostředí.

Úspora energie

Pokud vyberete možnost **Úspora energie**, televizor automaticky přepne na nastavení **Styl obrazu – Standardní**, které představuje nejoptimálnější nastavení obrazu z hlediska spotřeby energie.



Nastavení režimu úspory energie...

- 1 - Stiskněte tlačítko , vyberte možnost **Nastavení Eco** a stisknutím tlačítka  (vpravo) otevřete nabídku.
- 2 - Vyberte možnost **Úspora energie**. **Styl obrazu** se automaticky přepne na hodnotu **Standardní**.
- 3 - Stisknutím tlačítka  (vlevo), v případě potřeby opakovaným, nabídku zavřete.

Obrazovka vypnuta

Pokud pouze posloucháte hudbu, můžete vypnout obrazovku televizoru, a šetřit tak energii.

Vypnutí obrazovky televizoru...

- 1 - Stiskněte tlačítko , vyberte možnost **Nastavení Eco** a stisknutím tlačítka  (vpravo) otevřete nabídku.
- 2 - Vyberte možnost **Vypnout obrazovku**.
- 3 - Stisknutím tlačítka  (vlevo), v případě potřeby opakovaným, nabídku zavřete.





Chcete-li obrazovku znovu zapnout, stiskněte libovolné tlačítko na dálkovém ovladači.

Časovač vypnutí

Když televizor přijímá signál vysílání, ale vy po dobu 4 hodin nestisknete žádné tlačítko dálkového ovladače, televizor se z důvodu úspory energie automaticky vypne. Televizor se také automaticky vypne v případě, že po dobu 10 minut nepřijme ani televizní signál, ani žádný signál z dálkového ovladače.

Používáte-li televizor jako monitor nebo ke sledování televize používáte digitální přijímač (set top box) a nepoužíváte dálkový ovladač televizoru, deaktivujte funkci automatického vypnutí.

Deaktivace časovače vypnutí ...

- 1 - Stiskněte tlačítko , vyberte možnost **Nastavení Eco** a stisknutím tlačítka  (vpravo) otevřete nabídku.
- 2 - Vyberte možnost **Časovač vypnutí** a stiskněte tlačítko **OK**.
- 3 - Pomocí šipek  (nahoru) nebo  (dolů) upravte hodnotu. Hodnota **0** automatické vypnutí deaktivuje.
- 4 - Stisknutím tlačítka  (vlevo), v případě potřeby opakovaným, nabídku zavřete.

Chcete-li získat další informace o ekologických nastaveních televizoru, stiskněte v **Nápovědě** barevné tlačítko  **Klíčová slova** a vyhledejte položku **Nastavení Eco**.

18.5

Obecná nastavení

Jazyky

V nabídce **Nápověda**, stiskněte tlačítko **—** **Klíčová slova** a vyhledáním možnosti **Nastavení jazyka** zobrazte další informace.

Hodiny

V nabídce **Nápověda**, stiskněte tlačítko **—** **Klíčová slova** a vyhledáním možnosti **Nastavení hodin** zobrazte další informace.

Časovač

Chcete-li získat další informace z **Nápovědy**, stiskněte barevné tlačítko **—** **Klíčová slova** a vyhledejte položku **Časovač**.

Časovač vypnutí

Chcete-li získat další informace z **Nápovědy**, stiskněte barevné tlačítko **—** **Klíčová slova** a vyhledejte položku **Časovač vypnutí**.

EasyLink (digitální sběrnice mezi audio video zařízeními)

EasyLink (digitální sběrnice mezi audio video zařízeními)

Úplné vypnutí funkce EasyLink...

- 1 - Stiskněte tlačítko **⚙**, vyberte možnost **Obecná nastavení** a stisknutím tlačítka **➤** (vpravo) otevřete nabídku.
- 2 - Vyberte možnost **EasyLink**, stiskněte tlačítko **➤** (vpravo) a potom znovu vyberte možnost **EasyLink**.
- 3 - Vyberte možnost **Vypnuto**.
- 4 - Stisknutím tlačítka **◀** (vlevo), v případě potřeby opakovaným, nabídku zavřete.

Dálkové ovládání EasyLink

Postup vypnutí dálkového ovládání EasyLink...

- 1 - Stiskněte tlačítko **⚙**, vyberte možnost **Obecná nastavení** a stisknutím tlačítka **➤** (vpravo) otevřete nabídku.
- 2 - Vyberte možnost **EasyLink > Dálkové ovládání EasyLink**, a stiskněte tlačítko **OK**.
- 3 - Vyberte možnost **Vypnuto**.

4 - Stisknutím tlačítka **◀** (vlevo), v případě potřeby opakovaným, nabídku zavřete.

HDMI Ultra HD

Tento televizor dokáže zobrazovat signály Ultra HD. Některá zařízení – připojená se standardem HDMI – televizor s funkcí Ultra HD nerozpoznají a nemusí správně fungovat, případně je na nich zkreslený obraz či zvuk. Aby nedocházelo u takového zařízení k závadám, je možné nastavit kvalitu signálu na úroveň, kterou zařízení dokáže zpracovat. Jestliže zařízení nepoužívá signály Ultra HD, je možné pro dané připojení HDMI signál Ultra HD vypnout.

Nastavení **UHD 4:4:4/4:2:2** umožňuje signály UHD YCbCr 4:4:4 / 4:2:2. Nastavení **UHD 4:2:0** umožňuje signály UHD YCbCr 4:2:0.

Nastavení kvality signálu...

- 1 - Stiskněte tlačítko **⚙**, vyberte možnost **Obecná nastavení** a stisknutím tlačítka **➤** (vpravo) otevřete nabídku.
- 2 - Vyberte možnost **HDMI Ultra HD > HDMI 3 a 4** a stiskněte tlačítko **OK**.
- 3 - Vyberte možnost **UHD 4:4:4/4:2:2**, **UHD 4:2:0** nebo **UHD vypnuto** a stiskněte tlačítko **OK**.
- 4 - Stisknutím tlačítka **◀** (vlevo), v případě potřeby opakovaným, nabídku zavřete.

Nastavení klávesnice USB

Chcete-li nainstalovat klávesnici USB, zapněte televizor a připojte klávesnici USB k jednomu z konektorů **USB** na televizoru. Když televizor poprvé rozpozná klávesnici, můžete vybrat své rozvržení klávesnice a svou volbu vyzkoušet. Pokud jako první vyberete azbuku nebo řeckou klávesnici, můžete vybrat sekundární rozložení klávesnice s latinkou.

Postup změny rozložení klávesnice později, po provedení prvotního nastavení...

- 1 - Stiskněte tlačítko **⚙**, vyberte možnost **Obecná nastavení** a stisknutím tlačítka **➤** (vpravo) otevřete nabídku.
- 2 - Vyberte možnost **Nastavení klávesnice USB** a stiskněte tlačítko **OK**, čímž spustíte nastavení klávesnice.

Nastavení myši

Nastavení rychlosti pohybu USB myši...

1 - Stiskněte tlačítko , vyberte možnost **Obecná nastavení** a stisknutím tlačítka **>** (vpravo) otevřete nabídku.

2 - Vyberte možnost **Nastavení myši** a stisknutím tlačítka **OK** spusťte nastavení rychlosti myši.

Doma nebo v obchodě

Pokud je televizor umístěn v obchodě, můžete nastavit, aby zobrazoval propagační pruh pro obchody. **Styl obrazu** se automaticky nastaví na možnost **Jasně**. **Časovač vypnutí** je neaktivní.

Nastavení televizoru na umístění v obchodě...

1 - Stiskněte tlačítko , vyberte možnost **Obecná nastavení** a stisknutím tlačítka **>** (vpravo) otevřete nabídku.

2 - Vyberte možnost **Umístění > Obchod** a stiskněte tlačítko **OK**.

3 - Stisknutím tlačítka **<** (vlevo), v případě potřeby opakovaným, nabídku zavřete.

Pokud televizor používáte doma, nastavte jej na domácí použití.

Konfigurace pro obchody

Je-li televizor nastaven do režimu **Obchod**, můžete nastavit dostupnost konkrétní ukázky pro použití v prodejně.

1 - Stiskněte tlačítko , vyberte možnost **Obecná nastavení** a stisknutím tlačítka **>** (vpravo) otevřete nabídku.

2 - Vyberte možnost **Konfigurace obchodu** a otevřete nabídku stisknutím tlačítka **>** (vpravo).

3 - Vyberte možnost **reklamní banner** a vyberte možnost **Komerční reklamní banner** nebo **Propagační banner** jako v ukázce v obchodě.

4 - Stisknutím tlačítka **<** (vlevo), v případě potřeby opakovaným, nabídku zavřete.

Televizní průvodce

Další informace získáte v nabídce **Nápověda** stisknutím barevného tlačítka  **Klíčová slova** a vyhledáním položky **TV průvodce, data a informace**.

Loga kanálů

V některých zemích může televizor zobrazovat loga kanálů.

Pokud tato loga zobrazovat nechcete, můžete je vypnout.

Vypnutí loga...

1 - Stiskněte tlačítko , vyberte možnost **Obecná nastavení** a stisknutím tlačítka **>** (vpravo) otevřete nabídku.

2 - Vyberte možnost **Loga kanálů** a stisknutím tlačítka **>** (vpravo) otevřete nabídku.

3 - Vyberte možnost **Vypnuto** a stiskněte tlačítko **OK**.

4 - Stisknutím tlačítka **<** (vlevo), v případě potřeby opakovaným, nabídku zavřete.

HbbTV

Pokud televizní kanál nabízí stránky HbbTV, musíte nejdříve zapnout možnost HbbTV v nastavení televizoru, abyste mohli zobrazit stránky.

1 - Stiskněte tlačítko , vyberte možnost **Obecná nastavení** a stisknutím tlačítka **>** (vpravo) otevřete nabídku.

2 - Vyberte možnost **HbbTV** a stiskněte tlačítko **OK**.

3 - Vyberte možnost **Zapnuto** nebo **Vypnuto**.

4 - Stisknutím tlačítka **<** (vlevo), v případě potřeby opakovaným, nabídku zavřete.

Chcete-li zamezit přístupu na stránky HbbTV na konkrétním kanálu, můžete blokovat stránky HbbTV pouze pro tento kanál.

1 - Naladte kanál, na kterém chcete blokovat stránky HbbTV.

2 - Stiskněte tlačítko  **OPTIONS**, vyberte možnost **Hbb TV na tomto kanálu** a stiskněte tlačítko **OK**.

3 - Vyberte možnost **Vypnuto** a stiskněte tlačítko **OK**.

Tovární nastavení

V televizoru můžete obnovit původní (tovární) nastavení.

Přepnutí na původní nastavení...

1 - Stiskněte tlačítko , vyberte možnost **Obecná nastavení** a stisknutím tlačítka **>** (vpravo) otevřete nabídku.

2 - Vyberte možnost **Tovární nastavení** a stiskněte tlačítko **OK**.

3 - Stisknutím tlačítka **<** (vlevo), v případě potřeby opakovaným, nabídku zavřete.

Přinstalace televizoru

Můžete znovu nainstalovat celý televizor. Všechna nastavení televizoru budou přinstalována.

Provedení instalace celého televizoru...

1 - Stiskněte tlačítko , vyberte možnost **Obecná nastavení** a vyberte možnost **Přinstalovat televizor**.

2 - Postupujte podle pokynů na obrazovce. Instalace může několik minut trvat.

Kopie seznamu kanálů

Chcete-li získat další informace z **Nápovědy**, stiskněte barevné tlačítko  **Klíčová slova** a vyhledejte položku **Kopie seznamu kanálů, kopírování**.



Kopie seznamu satelitů

Chcete-li získat další informace z **Nápovědy**, stiskněte barevné tlačítko  **Klíčová slova** a vyhledejte položku **Kopie seznamu kanálů, kopírování**.

Nastavení služby CAM

Zapnutí profilu operátora

Zapnutí profilu operátora pro modul CI+ CAM pro snadnou instalaci a aktualizaci kanálů...

1 - Stiskněte tlačítko , vyberte možnost **Obecná nastavení** a stisknutím tlačítka  (vpravo) otevřete nabídku.



2 - Vyberte možnost **Profil operátora modulu CAM** a stiskněte tlačítko **OK**.

3 - Vyberte možnost **Povolit** a stiskněte tlačítko **OK**.

4 - Stisknutím tlačítka  (vlevo), v případě potřeby opakovaným, nabídku zavřete.

Zobrazení názvu profilu modulu CAM

Zobrazení názvu profilu připojené karty modulu CAM...

1 - Stiskněte tlačítko , vyberte možnost **Obecná nastavení** a stisknutím tlačítka  (vpravo) otevřete nabídku.

2 - Vyberte možnost **Název profilu modulu CAM** a stiskněte tlačítko **OK**.

3 - Stisknutím tlačítka  (vlevo), v případě potřeby opakovaným, nabídku zavřete.

Univerzální přístup

Chcete-li získat další informace, stiskněte v **Nápovědě** barevné tlačítko  **Klíčová slova** a vyhledejte položku **Univerzální přístup**.

Dětský zámek

Rodičovské hodnocení

Nastavení minimálního věku pro sledování programů s hodnocením...

1 - Stiskněte tlačítko , vyberte možnost **Rodičovský zámek** a stisknutím tlačítka  (vpravo) otevřete nabídku.



2 - Vyberte možnost **Rodičovské hodnocení** a vyberte jeden z věků uvedených na seznamu.

3 - Stisknutím tlačítka  (vlevo), v případě potřeby opakovaným, nabídku zavřete.

Nastavení kódu / změna kódu

Kód PIN rodičovského zámku se používá k zamykání a odemykání kanálů a programů.

Nastavení nebo změna aktuálního zámku...

1 - Stiskněte tlačítko , vyberte možnost **Rodičovský zámek** a stisknutím tlačítka  (vpravo) otevřete nabídku.

2 - Vyberte možnost **Nastavit kód** nebo **Změnit kód** a stiskněte tlačítko **OK**.



3 - Zadejte čtyřciferný kód podle vlastního výběru. Pokud je kód již nastaven, zadejte aktuální kód rodičovského zámku a poté dvakrát zadejte nový kód.

4 - Stisknutím tlačítka  (vlevo), v případě potřeby opakovaným, nabídku zavřete.

Nový kód je nastaven.

Zapomněli jste svůj kód PIN rodičovského zámku?

Pokud svůj kód PIN zapomenete, můžete aktuální kód přepsat a zadat nový kód.

1 - Stiskněte tlačítko , vyberte možnost **Rodičovský zámek** a stisknutím tlačítka  (vpravo) otevřete nabídku.

2 - Vyberte možnost **Změnit kód** a stiskněte tlačítko **OK**.

3 - Zadejte hlavní kód **8888**.

4 - Nyní zadejte nový kód PIN rodičovského zámku a zadejte jej ještě jednou pro potvrzení.

5 - Stisknutím tlačítka  (vlevo), v případě potřeby opakovaným, nabídku zavřete.

Nový kód je nastaven.

Kód PIN modulu CAM

Chcete-li získat další informace z **Nápořevdy**, stiskněte barevné tlačítko **—** **Klíčová slova** a vyhledejte položku **Kód PIN modulu CAM**.

18.6

Hodiny a jazyk

Jazyk nabídky

Postup změny jazyka nabídek a zpráv televizoru...

1 - Stiskněte tlačítko **⚙**, vyberte možnost **Obecná nastavení** > **Jazyk** > **Jazyk nabídky** a stiskněte tlačítko **OK**.

2 - Vyberte požadovaný jazyk.

3 - Stisknutím tlačítka **◀** (vlevo), v případě potřeby opakovaným, nabídku zavřete.

Předvolby jazyka

Nastavení jazyka zvuku

Digitální TV kanály mohou pro jeden pořad vysílat zvuk s několika mluvenými jazyky. Můžete nastavit preferovaný primární a sekundární jazyk zvuku. Pokud je k dispozici zvuk v jednom z těchto jazyků, televizor na něj přepne.

Pokud není k dispozici žádný z preferovaných jazyků, můžete vybrat jiný dostupný jazyk zvuku.

Nastavení primárního a sekundárního jazyka zvuku...

1 - Stiskněte tlačítko **⚙**, vyberte možnost **Obecná nastavení** > **Jazyky** > **Primární zvuk** nebo **Sekundární zvuk** a stiskněte tlačítko **OK**.

2 - Vyberte požadovaný jazyk.

3 - Stisknutím tlačítka **◀** (vlevo), v případě potřeby opakovaným, nabídku zavřete.

Výběr jazyka zvuku, když není k dispozici žádný z preferovaných jazyků...

1 - Stiskněte tlačítko **≡** **OPTIONS**.

2 - Vyberte možnost **Jazyk zvuku** a vyberte jazyk zvuku, který chcete dočasně použít.

Titulky

Zapnutí

Chcete-li zapnout titulky, stiskněte tlačítko **SUBTITLE**.

U titulků můžete nastavit možnost **Zapnuto**, **Vypnuto** nebo **Zapnuto bez zvuku**.

Nebo, chcete-li automaticky zobrazit titulky

v případě, že vysílaný program není v jazyku uloženém v rámci nastavení televizoru, vyberte možnost **Automaticky**. Při tomto nastavení se titulky budou zobrazovat také při ztlumení televizoru.

Nastavení jazyka titulků

Digitální kanály mohou pro jeden pořad nabízet několik jazyků titulků. Můžete nastavit preferovaný primární a sekundární jazyk titulků. Pokud budou k dispozici titulky v jednom z těchto jazyků, televizor vybrané titulky zobrazí.

Pokud nejsou k dispozici titulky v žádném z preferovaných jazyků, můžete vybrat jiný dostupný jazyk titulků.

Nastavení primárního a sekundárního jazyka titulků...

1 - Stiskněte tlačítko **⚙**, vyberte možnost **Obecná nastavení** > **Jazyky** > **Primární titulky** nebo **Sekundární titulky** a stiskněte tlačítko **OK**.

2 - Vyberte požadovaný jazyk.

3 - Stisknutím tlačítka **◀** (vlevo), v případě potřeby opakovaným, nabídku zavřete.

Výběr jazyka titulků, když není k dispozici žádný z preferovaných jazyků...

1 - Stiskněte tlačítko **≡** **OPTIONS**.

2 - Vyberte možnost **Jazyk titulků** a vyberte jazyk, který chcete dočasně použít.

Titulky z teletextu

Pokud sledujete analogové kanály, je nutné nastavit titulky u jednotlivých kanálů ručně.

1 - Přepněte na kanál a stisknutím tlačítka **TEXT** otevřete teletext.

2 - Zadejte číslo stránky pro titulky, obvykle **888**.

3 - Opětovným stisknutím tlačítka **TEXT** teletext zavřete.

Pokud během sledování tohoto analogového kanálu v nabídce Titulky vyberete možnost **Zapnuto**, titulky se zobrazí (pokud jsou k dispozici).

Chcete-li zjistit, který kanál je analogový nebo digitální, přepněte na daný kanál a tlačítkem **≡** **OPTIONS** otevřete **Informace o kanálu**.

Jazyky teletextu

Stránky teletextu

Chcete-li otevřít teletext, stiskněte během sledování televizních kanálů tlačítko **TEXT**.

Chcete-li teletext zavřít, znovu stiskněte

tlačítko **TEXT**.

Výběr stránky teletextu

Postup výběru stránky . . .

- 1 - Zadejte číslo stránky pomocí číselných tlačítek.
- 2 - Pohybujte se pomocí kurzorových kláves.
- 3 - Stisknutím barevného tlačítka vyberte jedno z barevně označených témat v dolní části obrazovky.

Podstránky teletextu

Číslo stránky teletextu může obsahovat několik podstránek. Číslo podstránek se zobrazují v pruhu vedle čísla hlavní stránky.

Chcete-li vybrat podstránku, stiskněte tlačítko **←** nebo **→**.

Přehled teletextu Stránky teletextu

Některé vysílací společnosti nabízejí tabulky stránek teletextu (T.O.P.).

Otevře Tabulky stránek teletextu Chcete-li v teletextu otevřít tabulky stránek teletextu, stiskněte tlačítko **≡** **OPTIONS** a vyberte možnost **Přehled teletextu**

Oblíbené stránky

Televizor vytváří seznam 10 naposledy otevřených stránek teletextu. Můžete je snadno znovu otevřít ve sloupci Oblíbené stránky teletextu.

- 1 - V teletextu vyberte hvězdičku v levém horním rohu obrazovky a zobrazte sloupec s oblíbenými stránkami.
 - 2 - Pomocí tlačítek **▼** (dolů) a **▲** (nahoru) vyberte číslo stránky a otevřete stránku stisknutím tlačítka **OK**.
- Seznam můžete vymazat pomocí možnosti **Vymazat oblíbené stránky**.

Hledání na teletextu

Lze vybrat slovo a vyhledat v teletextu všechny výskyty daného slova.

- 1 - Otevřete stránku teletextu a stiskněte tlačítko **OK**.
- 2 - Pomocí kurzorových kláves vyberte slovo nebo číslo.
- 3 - Znovu stiskněte tlačítko **OK**: ihned přejdete na další výskyt tohoto slova nebo čísla.
- 4 - Opětovným stisknutím tlačítka **OK** přejdete na následující výskyt.
- 5 - Vyhledávání ukončíte opakovaným stisknutím tlačítka **▲** (nahoru) tak dlouho, až nebude označen žádný výběr.

Teletext z připojeného zařízení

Některá zařízení, která přijímají televizní kanály, mohou také nabízet teletext.

Postup otevření teletextu z připojeného zařízení . . .

- 1 - Stiskněte tlačítko **➡** vyberte zařízení a stiskněte tlačítko **OK**.

- 2 - Během sledování kanálu na daném zařízení stiskněte tlačítko **≡** **OPTIONS**, vyberte možnost **Zobrazení tlačítek zařízení**, vyberte tlačítko **≡** a stiskněte tlačítko **OK**.
- 3 - Stisknutím tlačítka **←** **BACK** skryjete tlačítka zařízení.
- 4 - Chcete-li teletext ukončit, znovu stiskněte tlačítko **←** **BACK**.

Digitální teletext (pouze Velká Británie)

Někteří poskytovatelé digitálního vysílání nabízejí na svých digitálních televizních kanálech digitální teletext nebo interaktivní televizní kanály. Tyto služby zahrnují běžný teletext s výběrem a procházením prostřednictvím číselných a barevných tlačítek a kurzorových kláves.

Chcete-li digitální teletext ukončit, stiskněte tlačítko **←** **BACK**.

Možnosti teletextu

Stisknutím tlačítka **≡** **OPTIONS** v teletextu otevřete nabídku možností...

- **Zastavit stránku**
Zastaví automatické otáčení podstránek.
- **Dvojitá obrazovka / Celá obrazovka**
Zobrazí TV kanál a teletext vedle sebe.
- **Přehled teletextu T.O.P.**
Otevře Tabulky stránek teletextu (T.O.P.).
- **Zvětšit**
Zvětší stránku teletextu pro pohodlnější čtení.
- **Odkrýt**
Zruší skrytí informací na stránce.
- **Opakování podstránek**
Opakuje dostupné podstránky.
- **Jazyk**
Přepne skupinu znaků, které teletext využívá ke správnému zobrazení.
- **Teletext 2.5**
Aktivuje Teletext 2.5, který nabízí více barev a lepší grafiku.

Nastavení teletextu

Jazyk teletextu

Některé společnosti poskytující digitální televizní vysílání mají k dispozici několik jazyků teletextu. Postup nastavení primárního a sekundárního jazyka teletextu . . .

- 1 - Stiskněte tlačítko **⚙**, vyberte možnost **Obecná nastavení > Jazyk > Primární text** nebo **Sekundární text** a stiskněte tlačítko **OK**.
 - 2 - Vyberte preferované jazyky teletextu.
 - 3 - Stisknutím tlačítka **←** (vlevo), v případě potřeby opakovaným, nabídku zavřete.
- Teletext 2.5

Je-li Teletext 2.5 k dispozici, nabízí více barev a lepší grafiku. Teletext 2.5 se aktivuje jako standardní nastavení od výrobce.

Vypnutí Teletextu 2.5...

- 1 - Stiskněte tlačítko **TEXT**.
- 2 - Při zobrazeném teletextu stiskněte tlačítko **≡** **OPTIONS**.
- 3 - Vyberte možnost **Teletext 2.5 > Vypnuto**.
- 4 - Stisknutím tlačítka **◀** (vlevo), v případě potřeby opakovaným, nabídku zavřete.

Hodiny

Datum a čas

Automatické

V některých zemích digitální vysílání nevysílá informace o koordinovaném světovém čase (UTC). Změna letního času může být ignorována a televizor může zobrazovat nesprávný čas.

Pokud nahráváte pořady naplánované v TV průvodci, doporučujeme, abyste čas a datum ručně neměnili. V některých zemích a u některých poskytovatelů služeb je nastavení **Hodiny** skryto, aby nedošlo k nesprávnému nastavení času.

Postup automatické opravy nastavení hodin televizoru...

- 1 - Stiskněte tlačítko **⚙**, vyberte možnost **Obecná nastavení > Hodiny > Automatický režim hodin** a vyberte možnost **Podle země**.
- 2 - Vyberte možnost **Letní čas** a zvolte příslušné nastavení.
- 3 - Stisknutím tlačítka **◀** (vlevo), v případě potřeby opakovaným, nabídku zavřete.

Ruční

Postup ručního nastavení hodin televizoru...

- 1 - Stiskněte tlačítko **⚙**, vyberte možnost **Obecná nastavení > Hodiny > Automatický režim hodin** a vyberte možnost **Ruční**.
- 2 - Vyberte možnost **Datum a Čas** a upravte hodnoty.
- 3 - Stisknutím tlačítka **◀** (vlevo), v případě potřeby opakovaným, nabídku zavřete.

Časové pásmo

Postup nastavení časového pásma...

- 1 - Stiskněte tlačítko **⚙**, vyberte možnost **Obecná nastavení > Hodiny > Časové pásmo** a stiskněte tlačítko **OK**.
- 2 - Vyberte některé z časových pásem.

3 - Stisknutím tlačítka **◀** (vlevo), v případě potřeby opakovaným, nabídku zavřete.

Ruční posun času

Úprava posunu času...

- 1 - Stiskněte tlačítko **⚙**, vyberte možnost **Obecná nastavení > Hodiny > Ruční úprava posunu času** a stiskněte tlačítko **OK**.
- 2 - Pomocí šipek **▲** (nahoru) nebo **▼** (dolů) upravte hodnotu.
- 3 - Stisknutím tlačítka **◀** (vlevo), v případě potřeby opakovaným, nabídku zavřete.

18.7

Univerzální přístup

Zapnutí

Je-li aktivní režim **Univerzální přístup**, mohou televizor používat i lidé se sluchovým nebo zrakovým postižením.

Zapnutí

Pokud jste možnost **Univerzální přístup** nezapnuli během instalace, můžete ji zapnout v nabídce **Univerzální přístup**.

Zapnutí funkce usnadnění...

- 1 - Stiskněte tlačítko **⚙**, vyberte možnost **Univerzální přístup** a stisknutím tlačítka **▶** (vpravo) otevřete nabídku.
- 2 - Vyberte možnost **Univerzální přístup** o jeden krok dále.
- 3 - Vyberte možnost **Zapnuto** a stiskněte tlačítko **OK**.
- 4 - Stisknutím tlačítka **◀** (vlevo), v případě potřeby opakovaným, nabídku zavřete.

Zapnutím možnosti **Univerzální přístup** se do nabídky **Možnosti** přidá možnost **Univerzální přístup**.

Problémy se sluchem

Některé digitální televizní kanály vysílají zvláštní zvuk a titulky přizpůsobené pro sluchově postižené osoby. Když zapnete funkci **Sluchově postižení**, televizor na tento speciální zvuk nebo titulky automaticky přepne (pokud jsou k dispozici). Než zapnete funkci **Sluchově postižení**, je nutné nejprve zapnout režim **Univerzální přístup**.

Postup zapnutí funkce **Sluchově postižení**...

- 1 - Stiskněte tlačítko **⚙**, vyberte možnost **Univerzální přístup** a stisknutím tlačítka **▶** (vpravo) otevřete nabídku.

2 - Vyberte možnost **Sluchově postižení** a otevřete nabídku stisknutím tlačítka **>** (vpravo).

3 - Vyberte možnost **Zapnuto** a stiskněte tlačítko **OK**.

4 - Stisknutím tlačítka **<** (vlevo), v případě potřeby opakovaným, nabídku zavřete.

Postup zapnutí funkce **Sluchově postižení** během sledování televizoru...

1 - Během sledování televizního kanálu stiskněte tlačítko **≡ OPTIONS**, vyberte možnost **Univerzální přístup** a stiskněte tlačítko **OK**.

2 - Vyberte možnost **Sluchově postižení** a nastavte hodnotu **Zapnuto**.

Dostupnost jazyka zvuku pro sluchově postižené ověříte stisknutím tlačítka **≡ OPTIONS**, výběrem možnosti **Jazyk zvuku** a vyhledáním jazyka zvuku s ikonou **🗣️**.

Pokud se v nabídce Možnosti položka **Dostupnost** nezobrazuje, zapněte funkci **Univerzální přístup** v nabídce **Nastavení**.

Chcete-li získat další informace, stiskněte v **Nápovědě** barevné tlačítko **—** **Klíčová slova** a vyhledejte položku **Univerzální přístup**.

Zvukový komentář

Zapnutí

Digitální televizní kanály mohou vysílat speciální zvukový komentář popisující děj na obrazovce. Aby bylo možné zapnout zvuk a efekty pro zrakově postižené osoby, je nutné nejprve zapnout možnost **Zvukový komentář**.

A ještě než budete moci zapnout možnost **Zvukový komentář**, je nutné aktivovat režim **Univerzální přístup** v nabídce nastavení.

Při použití možnosti **Zvukový komentář** je k normální zvukové stopě přidán komentář vypravěče.

Zapnutí komentáře (je-li k dispozici)...

Postup zapnutí **zvukového komentáře**...

1 - Stiskněte tlačítko **⚙️**, vyberte možnost **Univerzální přístup** a stisknutím tlačítka **>** (vpravo) otevřete nabídku.

2 - Vyberte možnost **Zvukový komentář** a otevřete nabídku stisknutím tlačítka **>** (vpravo).

3 - V dalším kroku vyberte opět možnost **Zvukový komentář**.

4 - Vyberte možnost **Zapnuto** a stiskněte tlačítko **OK**.

5 - Stisknutím tlačítka **<** (vlevo), v případě potřeby opakovaným, nabídku zavřete.

Postup zapnutí **zvukového komentáře** během sledování televizoru...

1 - Během sledování televizního kanálu stiskněte tlačítko **≡ OPTIONS**, vyberte možnost **Univerzální přístup** a stiskněte tlačítko **OK**.

2 - Vyberte možnost **Zvukový komentář** a vyberte možnost **Zapnuto**.

Můžete zkontrolovat, zda je k dispozici zvukový komentář.

V nabídce Možnosti vyberte položku **Jazyk zvuku** a vyhledejte jazyk zvuku označený ikonou **🗣️**.

Reproduktory/sluchátka

V nabídce **Reproduktory / sluchátka** si můžete nastavit, kde chcete zvukový komentář slyšet.

V nabídce jsou reproduktory televizoru, sluchátka nebo obě možnosti současně.

Nastavení reproduktorů nebo sluchátek...

1 - Stiskněte tlačítko **⚙️**, vyberte možnost **Univerzální přístup** a stisknutím tlačítka **>** (vpravo) otevřete nabídku.

2 - Vyberte možnost **Zvukový komentář > Reproduktory / sluchátka** a stiskněte tlačítko **OK**.

3 - Vyberte možnost **Reproduktory, Sluchátka** nebo **Reproduktory + sluchátka** a stiskněte tlačítko **OK**.

4 - Stisknutím tlačítka **<** (vlevo), v případě potřeby opakovaným, nabídku zavřete.

Smíšená hlasitost

Je možné smíchat hlasitost normálního zvuku se zvukovým komentářem.

Postup smíšení hlasitosti...

1 - Stiskněte tlačítko **⚙️**, vyberte možnost **Univerzální přístup** a stisknutím tlačítka **>** (vpravo) otevřete nabídku.

2 - Vyberte možnost **Zvukový komentář > Smíšená hlasitost** a stiskněte tlačítko **OK**.

3 - Pomocí šipek **▲** (nahoru) nebo **▼** (dolů) upravte hodnotu.

4 - Stisknutím tlačítka **<** (vlevo), v případě potřeby opakovaným, nabídku zavřete.

Zvukový efekt

Některé zvukové komentáře mohou obsahovat zvláštní zvukové efekty, například stereo nebo postupné vytrácení zvuku.

Zapnutí **zvukových efektů** (je-li tato funkce k dispozici)...

1 - Stiskněte tlačítko **⚙️**, vyberte možnost **Univerzální přístup** a stisknutím tlačítka **>** (vpravo) otevřete nabídku.

2 - Vyberte možnost **Zvukový komentář > Zvukové**

efekty a stiskněte tlačítko **OK**.

3 - Stisknutím tlačítka **◀** (vlevo), v případě potřeby opakovaným, nabídku zavřete.

Řeč

Zvukový komentář může obsahovat také titulky pro vyslovovaná slova.

Přepnutí na tyto titulky (jsou-li k dispozici) . . .

1 - Stiskněte tlačítko **⚙**, vyberte možnost **Univerzální přístup** a stisknutím tlačítka **▶** (vpravo) otevřete nabídku.

2 - Vyberte možnost **Zvukový komentář > Řeč** a stiskněte tlačítko **OK**.

3 - Vyberte možnost **Popisný nebo Titulky** a stiskněte tlačítko **OK**.

4 - Stisknutím tlačítka **◀** (vlevo), v případě potřeby opakovaným, nabídku zavřete.

Sítě

Chcete-li získat další informace, stiskněte v **Nápovědě** barevné tlačítko  **Klíčová slova** a vyhledejte položku **Sítě** s dalšími informacemi o připojení televizoru k síti.

Nastavení předvoleb

Instalace antény/kabelu

Aktualizace kanálů



Automatická aktualizace kanálu

Pokud přijímáte digitální kanály, můžete televizor nastavit tak, aby automaticky aktualizoval seznam v případě výskytu nových kanálů. Případně můžete aktualizaci kanálů spustit sami.

Automatická aktualizace kanálu



Televizor kanály jednou denně (v 6:00) aktualizuje a uloží nové kanály. Nové kanály se ukládají do Seznamu všech kanálů, ale také do Seznamu nových kanálů. Prázdné kanály jsou odebrány. V případě nalezení nových kanálů nebo aktualizace či odstranění stávajících kanálů se při spuštění televizoru zobrazí zpráva. Aby mohla automatická aktualizace proběhnout, musí být televizor v pohotovostním režimu.

Postup vypnutí zprávy zobrazované při zapnutí televizoru . . .

- 1 - Stiskněte tlačítko , vyberte možnost **Instalace antény/kabelu** a stiskněte tlačítko **OK**.
- 2 - Je-li třeba, zadejte kód PIN.
- 3 - Vyberte možnost **Automatická aktualizace kanálů** a stiskněte tlačítko **OK**.
- 4 - Vyberte možnost **Vypnuto** a stiskněte tlačítko **OK**.
- 5 - Stisknutím tlačítka  **BACK** nabídku zavřete.

V případě nalezení nových kanálů nebo aktualizace či odstranění stávajících kanálů se při spuštění televizoru zobrazí zpráva. Pokud nechcete, aby tato zpráva zobrazovala po každé aktualizaci kanálů, můžete ji vypnout.

Vypnutí zprávy...

- 1 - Stiskněte tlačítko , vyberte možnost **Instalace antény/kabelu** a stiskněte tlačítko **OK**.
- 2 - Je-li třeba, zadejte kód PIN.
- 3 - Vyberte možnost **Zpráva o aktualizaci kanálu** a stiskněte tlačítko **OK**.
- 4 - Vyberte možnost **Vypnuto** a stiskněte tlačítko **OK**.
- 5 - Stisknutím tlačítka  **BACK** nabídku zavřete.



V některých zemích se automatická aktualizace kanálů provádí během sledování televize nebo v libovolném okamžiku, kdy je televizor

v pohotovostním režimu.

Ruční aktualizace kanálů

Aktualizaci kanálů můžete kdykoli spustit sami.

Spuštění ruční aktualizace kanálů...

- 1 - Stiskněte tlačítko , vyberte možnost **Instalace antény/kabelu** a stiskněte tlačítko **OK**.
- 2 - Je-li třeba, zadejte kód PIN.
- 3 - Vyberte možnost **Hledat kanály** a stiskněte tlačítko **OK**.
- 4 - Vyberte možnost **Spustit nyní** a stiskněte tlačítko **OK**.
- 5 - Vyberte možnost **Aktualizace kanálů** a stiskněte tlačítko **OK**.
- 6 - Stisknutím tlačítka  **BACK** nabídku zavřete.



Opakovaná instalace kanálů

Opětovná instalace všech kanálů

Všechny kanály můžete nainstalovat znovu, aniž byste změnili ostatní nastavení televizoru.

Je-li nastaven kód PIN, bude třeba před opakovanou instalací kanálů tento kód zadat.

Provedení opětovné instalace kanálů...

- 1 - Stiskněte tlačítko , vyberte možnost **Instalace antény/kabelu** a stiskněte tlačítko **OK**.
- 2 - Je-li třeba, zadejte kód PIN.
- 3 - Vyberte možnost **Hledat kanály** a stiskněte tlačítko **OK**.
- 4 - Vyberte možnost **Spustit nyní** a stiskněte tlačítko **OK**.
- 5 - Vyberte možnost **Opětovná instalace všech kanálů**, vyberte možnost **Další** a stiskněte tlačítko **OK**.
- 6 - Vyberte zemi, ve které se nacházíte, a stiskněte tlačítko **OK**.
- 7 - Vyberte možnost **Anténa (DVB-T)** nebo **Kabel (DVB-C)**.
- 8 - Vyberte možnost **Spustit** a aktualizujte kanály stisknutím tlačítka **OK**. Může to trvat několik minut.
- 9 - Stisknutím tlačítka  **BACK** nabídku zavřete.

Přeinstalace televizoru

Můžete znovu nainstalovat celý televizor. Všechna nastavení televizoru budou přeinstalována.

Provedení instalace celého televizoru...

- 1 - Stiskněte tlačítko , vyberte možnost **Obecná nastavení** > **Reinstalace televizoru** a stiskněte tlačítko **OK**.
- 2 - Je-li třeba, zadejte kód PIN.

- 3 - Vyberte možnost **Ano** a potvrďte ji tlačítkem **OK**.
- 4 - Celý televizor se kompletně přeinstaluje. Všechna nastavení se resetují a nainstalované kanály se nahradí. Instalace může trvat několik minut.
- 5 - Stisknutím tlačítka **← BACK** nabídku zavřete.

DVB-T nebo DVB-C

Nastavení DVB

Přístup k nastavením DVB

- 1 - Stiskněte tlačítko **⚙**, vyberte možnost **Instalace antény/kabelu** a stiskněte tlačítko **OK**.
- 2 - Je-li třeba, zadejte kód PIN.
- 3 - Vyberte možnost **Hledat kanály** a stiskněte tlačítko **OK**.
- 4 - Vyberte možnost **Spustit nyní** a stiskněte tlačítko **OK**.
- 5 - Vyberte možnost **Opětovná instalace všech kanálů**, vyberte možnost **Další** a stiskněte tlačítko **OK**.
- 6 - Vyberte zemi, ve které se nacházíte, a stiskněte tlačítko **OK**.
- 7 - Vyberte možnost **Kabel (DVB-C)**.
- 8 - Vyberte možnost **Spustit vyhledávání kanálů** nebo vyberte možnost **Nastavení pro Nastavení DVB-C**.
- 9 - Stisknutím tlačítka **← BACK** nabídku zavřete.

Režim síťové frekvence

Pokud chcete rychle vyhledat kanály metodou **Rychlé prohledávání** dostupnou pod položkou **Prohledávání frekvence**, vyberte možnost **Automaticky**. Televizor použije jednu z předdefinovaných síťových frekvencí (nebo HC – Identifikační kanál), které používá většina poskytovatelů kabelových služeb ve vaší zemi.

Pokud jste pro vyhledávání kanálů obdrželi konkrétní „síťovou frekvenci“, vyberte možnost **Ručně**.

Síťová frekvence

Pokud je položka **Režim síťové frekvence** nastavena na hodnotu **Ručně**, můžete zde zadat hodnotu síťové frekvence, kterou jste obdrželi od poskytovatele kabelových služeb. Hodnotu zadejte pomocí číselných tlačítek.

Prohledávání frekvence

Vyberte metodu vyhledávání kanálů. Můžete vybrat rychlejší metodu **Rychlé prohledávání** a použít předdefinovaná nastavení používaná většinou poskytovatelů kabelových služeb ve vaší zemi.

Pokud tato metoda nevyhledá žádné kanály nebo pokud některé kanály chybí, můžete vybrat rozšířenou metodu **Plné vyhledávání**. Vyhledání a instalace kanálů touto metodou trvá déle.

Velikost frekvenčního kroku

Televizor vyhledává kanály v krocích po **8 MHz**.

Pokud tato metoda nevyhledá žádné kanály nebo pokud některé kanály chybí, můžete vyhledávat v menších krocích po **1 MHz**. Vyhledání a instalace kanálů v krocích po 1 MHz trvá déle.

Digitální kanály

Pokud víte, že poskytovatel kabelových služeb nenabízí digitální kanály, můžete vyhledávání digitálních kanálů vynechat.

Analogové kanály

Pokud víte, že poskytovatel kabelových služeb nenabízí analogové kanály, můžete vyhledávání analogových kanálů vynechat.

Volně dostupné / Kódované

Máte-li předplatné a modul CAM (Conditional Access Module – modul podmíněného přístupu) pro placené televizní služby, vyberte možnost **Volně dostupné + kódované**. Pokud jste si nepředplatili televizní kanály nebo služby, můžete vybrat možnost **Pouze bezplatné kanály**.

Chcete-li získat další informace, stiskněte v **Nápovědě** barevné tlačítko **■ Klíčová slova** a vyhledejte položku **CAM, Conditional Access Module**.

Kvalita příjmu

Můžete kontrolovat kvalitu a sílu signálu digitálního kanálu. Máte-li vlastní anténu, můžete změnit její polohu a pokusit se o zlepšení příjmu.

Kontrola kvality příjmu digitálního kanálu...

- 1 - Naladte požadovaný kanál.
- 2 - Stiskněte tlačítko **⚙**, vyberte možnost **Instalace antény/kabelu** a stiskněte tlačítko **OK**. Je-li třeba,

zadejte kód PIN.

3 - Vyberte možnost **Digitální: Test příjmu** a stiskněte tlačítko **OK**.

Digitální frekvence je zobrazena pro daný kanál. Je-li příjem nekvalitní, můžete změnit polohu antény. Chcete-li znovu zkontrolovat kvalitu signálu této frekvence, vyberte možnost **Hledání** a stiskněte tlačítko **OK**.

Chcete-li sami zadat konkrétní digitální frekvenci, zadejte ji pomocí číselných tlačítek dálkového ovladače. Případně můžete vybrat frekvenci, umístit šipky na číslo pomocí **◀** a **▶** a změnit číslo pomocí **▲** a **▼**. Chcete-li zkontrolovat frekvenci, vyberte možnost **Vyhledávání** a stiskněte tlačítko **OK**.

Pokud pro příjem kanálů využíváte přijímač DVB-C, je k dispozici možnost **Režim přenosové rychlosti**. Pro Režim přenosové rychlosti vyberte možnost **Automatický**, pokud vám poskytovatel neposkytl konkrétní hodnotu přenosové rychlosti. Chcete-li tuto hodnotu zadat, použijte číselná tlačítka.

Ruční instalace

Analogové televizní kanály lze postupně nainstalovat ručně.

Ruční instalace analogových kanálů...

1 - Stiskněte tlačítko **⚙**, vyberte možnost **Instalace antény/kabelu** a stiskněte tlačítko **OK**. Je-li třeba, zadejte kód PIN.

2 - Vyberte možnost **Analogový: Ruční instalace** a stiskněte tlačítko **OK**.

• **Systém**

Chcete-li nastavit systém televizoru, vyberte možnost **Systém**.

Vyberte zemi nebo region, ve kterém se právě nacházíte, a stiskněte tlačítko **OK**.

• **Vyhledat kanál**

Najděte kanál výběrem možnosti **Vyhledat kanál** a stiskněte tlačítko **OK**. Při hledání kanálu můžete sami zadat frekvenci nebo nechat televizor, aby kanál vyhledal. Stiskněte tlačítko **▶** (vpravo), vyberte možnost **Vyhledat** a stiskněte tlačítko **OK**. Kanál se vyhledá automaticky. Nalezený kanál se zobrazí na obrazovce. Pokud je příjem slabý, stiskněte tlačítko **Vyhledat** znovu. Chcete-li kanál uložit, vyberte možnost **Hotovo** a stiskněte tlačítko **OK**.

• **Jemné ladění**

Chcete-li doladit kanál, vyberte možnost **Jemné ladění** a stiskněte tlačítko **OK**. Jemné ladění provedete tlačítky **▲** nebo **▼**.

Chcete-li nalezený kanál uložit, vyberte možnost

Hotovo a stiskněte tlačítko **OK**.

• **Skladování**

Můžete uložit kanál pod aktuálním číslem kanálu nebo pod novým číslem kanálu.

Vyberte možnost **Uložit tento kanál** nebo **Uložit jako nový kanál** a stiskněte tlačítko **OK**. Krátce se zobrazí číslo nového kanálu.

Tyto kroky lze opakovat, dokud nenajdete všechny dostupné analogové televizní kanály.

20.2

Instalace satelitu

Informace o instalaci satelitu

Tento televizor má dva vestavěné satelitní tunery DVB-S / DVB-S2.

Až 4 satelity

V tomto televizoru můžete nainstalovat až 4 satelity (4 LNB). Na počátku instalace vyberte přesný počet satelitů, které chcete instalovat. Tím se instalace urychlí.

Unicable

Pro připojení antény k televizoru můžete použít systém Unicable. Možnost Unicable vyberte na začátku instalace pro 1 nebo pro 2 satelity.

Jednotka MDU (Multi-Dwelling-Unit)

Vestavěné satelitní tunery podporují jednotky MDU na satelitech Astra a Digiturk na satelitu Eutelsat. Jednotka MDU na satelitu Türksat není podporována.

Spuštění instalace

Před spuštěním instalace zkontrolujte, zda je satelitní anténa správně nasměrovaná.

Spuštění instalace satelitu...

1 - Stiskněte tlačítko **⚙**, vyberte možnost **Instalace satelitu** a stiskněte tlačítko **OK**. Je-li třeba, zadejte kód PIN.

2 - Vyberte možnost **Vyhledávání satelitů** a stiskněte tlačítko **OK**.

3 - Vyberte možnost **Vyhledat** a stiskněte tlačítko **OK**. Televizor vyhledá satelity.

4 - Vyberte možnost **Instalovat** a stiskněte tlačítko **OK**. Televizor zobrazí aktuální nastavení instalace satelitu.

Pokud toto nastavení chcete změnit, vyberte možnost **Nastavení**.

Pokud toto nastavení změnit nechcete, vyberte možnost **Vyhledat**. Přejděte ke kroku 5.

5 - V nabídce **Systém instalace** vyberte počet satelitů, které chcete nainstalovat, nebo nastavte některý ze systémů Unicable. Vyberete-li možnost Unicable, můžete u každého tuneru nastavit číslo a frekvenci uživatelského pásma. V některých zemích můžete v nabídce **Další nastavení** upravit i určitá expertní nastavení jednotlivých konvertorů LNB.

6 - Televizor vyhledá satelity dostupné ve směru vaší antény. To může trvat několik minut. Je-li nalezen satelit, na obrazovce se zobrazí jeho název a síla příjmu.

7 - Když televizor nalezne požadované satelity, vyberte možnost **Instalovat**.

8 - Pokud satelit nabízí **Balíčky kanálů**, televizor dostupné balíčky zobrazí. Vyberte potřebný balíček. Některé balíčky

nabízejí **Rychlou** nebo **Kompletní instalaci** obsažených kanálů; vyberte tedy jednu z možností. Televizor nainstaluje satelitní kanály a rozhlasové stanice.

9 - Uložte nastavení satelitu a nainstalované kanály a rozhlasové stanice zvolením možnosti **Dokončit**.

Nastavení instalace satelitu

Nastavení instalace satelitu jsou předem nastavena pro jednotlivé státy. Nastavení určuje způsob, jak televizor vyhledává a instaluje satelity a satelitní kanály. Nastavení můžete kdykoli změnit.

Změna nastavení instalace satelitu...

1 - Spustte instalaci satelitu.

2 - Na obrazovce, ze které spouštíte vyhledávání satelitů, vyberte možnost **Nastavení** a stiskněte tlačítko **OK**.

3 - Vyberte počet satelitů, které chcete nainstalovat, nebo nastavte některý ze systémů Unicable. Vyberete-li možnost Unicable, můžete u každého tuneru nastavit číslo a frekvenci uživatelského pásma.

4 - Po dokončení vyberte tlačítko **Další** a stiskněte tlačítko **OK**.

5 - Stiskněte v nabídce **Nastavení** barevné tlačítko **Hotovo**, vrátíte se na obrazovku, z níž můžete spustit vyhledávání satelitů.

Naváděcí transpondér a LNB

V některých zemích můžete upravit expertní nastavení jednotlivých konvertorů a LNB. Tato nastavení použijte pouze v případech, kdy se normální instalace nedaří. Máte-li nestandardní satelitní vybavení, můžete v těchto nastaveních změnit standardní nastavení. Někteří poskytovatelé služeb vám sdělí hodnoty pro transpondér nebo LNB, které zde můžete zadat.

Satelitní moduly CAM

Pokud ke sledování satelitních kanálů používáte modul CAM (Conditional Access Module) s kartou Smart Card, doporučujeme provádět instalaci satelitu s modulem CAM zasunutým do televizoru.

Většina modulů CAM se používá k dekódování kanálů.

Moduly CAM nové generace (CI+ 1.3 s profilem operátora) umí nainstalovat všechny satelitní kanály do televizoru samy. Modul CAM vás k instalaci příslušných satelitů a kanálů vyzve. Tyto moduly CAM dokáží kanály nainstalovat a dekódovat a zároveň se starají i o pravidelné aktualizace.

Balíčky kanálů

Informace o balíčcích kanálů

Satelity mohou nabízet balíčky kanálů, které zahrnují bezplatné kanály (nekódované) a nabízejí výběr vhodný pro danou zemi. Některé satelity nabízejí předplacené balíčky – soubor kanálů, za které platíte.

Pokud si zvolíte předplacený balíček, televizor vás může požádat o výběr **Rychlé** nebo **Úplné** instalace. Vyberte možnost **Pouze kanály satelitních operátorů**, pokud chcete instalovat pouze kanály z balíčku, nebo vyberte možnost **Všechny satelitní kanály** pro instalaci balíčku i všech ostatních dostupných kanálů. Pro předplacené balíčky doporučujeme rychlou instalaci. Máte-li další satelity, které nejsou součástí vašeho předplaceného balíčku, doporučujeme kompletní instalaci. Všechny nainstalované kanály se uloží do seznamu kanálů **Všechny**.

Nastavení Unicable

Systém Unicable

Pro připojení antény k televizoru můžete použít jednokabelový systém, systém MDU nebo systém Unicable. Jednokabelový systém využívá k připojení satelitní antény ke všem satelitním přijímačům v systému jeden kabel. Jednokabelový systém se obvykle používá v bytových domech. Pokud používáte systém Unicable, televizor vás během instalace požádá o přiřazení čísla uživatelského pásma a příslušné frekvence. V tomto televizoru lze pomocí systému Unicable nainstalovat 1 nebo 2 satelity.

Pokud po instalaci systému Unicable zaznamenáte, že chybějí nějaké kanály, mohla ve stejnou chvíli v systému Unicable probíhat jiná instalace. Zopakujte instalaci a chybějící kanály se znovu objeví.

Číslo uživatelského pásma

V systému Unicable musí být každý připojený satelitní tuner očíslován (např. 0, 1, 2, 3 atd.).

Dostupná uživatelská pásma a jejich čísla naleznete v přepínači systému Unicable. Pro termín Uživatelské pásmo se někdy používá zkratka UB (User band). Existují přepínače systému Unicable, které nabízejí 4 nebo 8 uživatelských pásem. Pokud v nastavení vyberete možnost Unicable, televizor vás požádá o přiřazení jedinečného čísla uživatelského pásma pro každý vestavěný satelitní tuner. Satelitní tuner nesmí mít stejné číslo uživatelského pásma jako jiný satelitní tuner v systému Unicable.

Uživatelská pásmová frekvence

Kromě čísla uživatelského pásma potřebuje vestavěný satelitní přijímač frekvenci vybraného čísla uživatelského pásma. Tyto frekvence se většinou zobrazují vedle čísla uživatelského pásma v přepínači systému Unicable.

Přidání satelitu

K aktuální satelitní instalaci můžete přidat další satelit. Nainstalované satelity a jejich kanály zůstanou nezměněny. Někteří poskytovatelé satelitních služeb neumožňují přidání satelitu.

Na další satelit je třeba pohlížet jako na doplněk. Nejde o vaše hlavní předplatné satelitu ani o hlavní satelit, z něhož používáte balíček kanálů. Typicky byste přidali 4. satelit, pokud již máte nainstalovány 3 satelity. Pokud již máte nainstalovány 4 satelity, mohli byste zvážit nejprve odebrání jednoho satelitu, aby bylo možné přidat nový satelit.

Nastavení

Pokud máte aktuálně nainstalován pouze 1 nebo 2 satelity, nemusí vám aktuální nastavení instalace umožnit přidání doplňkového satelitu. Pokud potřebujete změnit nastavení instalace, je nutné znovu provést kompletní instalaci satelitů. Je-li nutná změna nastavení, nelze použít možnost **Přidat satelit**.

Přidání satelitu...

- 1 - Stiskněte tlačítko , vyberte možnost **Instalace satelitu** a stiskněte tlačítko **OK**.
- 2 - Vyberte možnost **Vyhledávání satelitů** a stiskněte tlačítko **OK**.
- 3 - Vyberte možnost **Přidat satelit** a stiskněte tlačítko **OK**. Zobrazí se aktuální satelity.
- 4 - Vyberte možnost **Přidat** a stiskněte tlačítko **OK**. Televizor vyhledá nové satelity.
- 5 - Pokud televizor našel jeden nebo více satelitů, vyberte možnost **Instalovat** a stiskněte tlačítko **OK**.

Televizor nainstaluje kanály nalezených satelitů.
6 - Chcete-li uložit kanály a rádiové stanice, vyberte možnost **Dokončit** a stiskněte tlačítko **OK**.

Odebrání satelitu

Ze své aktuální instalace satelitů můžete odebrat jeden nebo více satelitů. Odeberete satelit i jeho kanály. Někteří poskytovatelé satelitních služeb odebrání satelitu neumožňují.

Odebrání satelitu...

- 1 - Stiskněte tlačítko , vyberte možnost **Instalace satelitu** a stiskněte tlačítko **OK**.
- 2 - Vyberte možnost **Vyhledávání satelitů** a stiskněte tlačítko **OK**.
- 3 - Vyberte možnost **Odebrat satelit** a stiskněte tlačítko **OK**. Zobrazí se aktuální satelity.
- 4 - Pomocí kurzorových kláves vyberte satelit, který chcete odebrat.
- 5 - Tlačítkem **OK** požadovaný satelit označte. Označení zrušíte opětovným stisknutím tlačítka **OK**.
- 6 - Vyberte možnost **Odebrat** a potvrďte ji stisknutím tlačítka **OK**. Označené satelity budou odebrány.
- 7 - Vyberte možnost **Konec** a stisknutím tlačítka **OK** zavřete možnost Odebrání satelitu.

Ruční instalace

Ruční instalace je určena pro odborné uživatele.

Ruční instalaci můžete použít k rychlému přidání nových kanálů ze satelitního transpondéru. Musíte znát frekvenci a polarizaci transpondéru. Televizor nainstaluje všechny kanály daného transpondéru. Pokud byl transpondér nainstalován již dříve, všechny jeho kanály – bývalé i nové – se přesunou na konec seznamu kanálů **Všechny**.

Ruční instalaci lze použít v případě, že je třeba změnit počet satelitů. Pokud je třeba tento úkon, je nutné provést kompletní instalaci pomocí možnosti **Instalovat satelity**.

Instalace transpondéru...

- 1 - Stiskněte tlačítko , vyberte možnost **Instalace satelitu** a stiskněte tlačítko **OK**.
- 2 - Vyberte možnost **Ruční instalace** a otevřete nabídku stisknutím tlačítka **➤** (vpravo).
- 3 - Máte-li nainstalován více než 1 satelit, vyberte možnost **LNB**, pro který chcete přidat kanály.
- 4 - Nastavte potřebnou hodnotu **Polarizace**. Pokud nastavíte možnost **Režim přenosové rychlosti** na hodnotu **Ruční**, můžete zadat přenosovou rychlost pod položkou **Přenosová rychlost ručně**.
- 5 - Pomocí šipek **▲** (nahoru) nebo **▼** (dolů) upravte frekvenci a potom vyberte možnost **Hotovo**.
- 6 - Vyberte možnost **Vyhledat** a stiskněte tlačítko **OK**. Síla signálu se zobrazí na obrazovce.

- 7 - Chcete-li kanály z nového transpondéru uložit, vyberte možnost **Uložit** a stiskněte tlačítko **OK**.
- 8 - Stisknutím tlačítka **◀** (vlevo), v případě potřeby opakovaným, nabídku zavřete.

Postup změny pořadí a názvu kanálů.

U satelitních kanálů můžete změnit pořadí a přejmenovat je.

Změna pořadí

Měnit pořadí kanálů lze pouze v seznamu **Oblíbené**. Další informace o změně pořadí a názvu kanálů stisknutím tlačítka **■** **Klíčová slova** a vyhledáním možnosti **Satelit**, změna pořadí a názvu kanálů.

Přejmenování kanálů

Kanály v seznamu kanálů lze přejmenovat.

1 – Vyberte kanál, který chcete přejmenovat, z jednoho ze seznamů kanálů – **Všechny**, **Oblíbené**, **Rádio** nebo **Nové**.

2 – Stiskněte tlačítko **■** **Přejmenovat**. Můžete zadat text přímo pomocí klávesnice dálkového ovladače nebo otevřít klávesnici na obrazovce.

S použitím klávesnice na obrazovce

- Chcete-li otevřít klávesnici na obrazovce, umístěte kurzor do textového pole názvu a stiskněte tlačítko **OK**.
- Chcete-li odstranit znak před kurzorem, stiskněte klávesu **⬅** **Backspace**.
- Chcete-li zadat znak, vyberte znak kurzorovými klávesami a stiskněte tlačítko **OK**.
- Chcete-li vybrat velká písmena, stiskněte klávesu **■**.
- Chcete-li vybrat čísla nebo speciální znaky, stiskněte klávesu **■**.
- Až budete hotovi, zavřete klávesnici na obrazovce stisknutím tlačítka **◀** **BACK**.
- Chcete-li přejmenování dokončit, vyberte možnost **Hotovo** a stiskněte tlačítko **OK**.

Naváděcí transpondér a LNB

V některých zemích můžete upravit expertní nastavení jednotlivých konvertorů a LNB. Tato nastavení použijte pouze v případech, kdy se normální instalace nedaří. Máte-li nestandardní satelitní vybavení, můžete v těchto nastaveních změnit standardní nastavení. Někteří poskytovatelé služeb vám sdělí hodnoty pro transpondér nebo LNB, které zde můžete zadat.

Napájení LNB

Ve výchozím nastavení je Napájení LNB zapnuto.

Tón 22 kHz

Ve výchozím nastavení je Tón nastaven na hodnotu

Automaticky.

Nízká frekvence lokálního oscilátoru / Vysoká frekvence lokálního oscilátoru

Frekvence lokálního oscilátoru jsou nastaveny na standardní hodnoty. Tyto hodnoty upravujte pouze v případě, že používáte netradiční vybavení, které vyžaduje odlišné nastavení.

Problémy

Televizor nemůže najít požadované satelity nebo instaluje stejné satelity dvakrát

- Zkontrolujte, zda je na počátku instalace nastaven správný počet satelitů. Můžete televizor nastavit tak, aby vyhledal jeden, dva nebo 3/4 satelity.

LNB s duální hlavou nedokáže nalézt druhý satelit

- Pokud televizor nalezne jeden satelit, ale nemůže nalézt druhý, otočte o několik stupňů anténu. Nasměrujte anténu tak, aby přijímala nejsilnější signál z prvního satelitu. Na obrazovce zkontrolujte ukazatel síly signálu prvního satelitu. Když je první satelit nastaven na nejsilnější signál, vyberte možnost **Hledat znovu** a vyhledejte druhý satelit.
- Ujistěte se, že jsou v možnostech nastaveny Dva satelity.

Změna nastavení instalace můj problém nevyřešila

- Všechna nastavení, satelity a kanály se ukládají teprve na konci instalace, když dokončujete postup.

Všechny satelitní kanály zmizely

- Pokud používáte systém Unicable, zkontrolujte, zda jste v nastavení systému Unicable nastavili pro každý vestavěný satelitní tuner jedinečné číslo uživatelského pásma. Mohlo by se stát, že stejné číslo uživatelského pásma používá jiný satelitní tuner v daném systému Unicable.

Některé satelitní kanály zřejmě zmizely ze seznamu kanálů

- Pokud se zdá, že některé kanály zmizely nebo nejsou na svém místě, vysílací společnost mohla změnit umístění těchto kanálů v transpondéru. Chcete-li obnovit pozice kanálů v seznamu kanálů, zkuste aktualizovat balíček kanálů.

Nelze odebrat satelit

- Předplacené balíčky neumožňují odebrání satelitu. Chcete-li odebrat satelit, je nutné znovu provést kompletní instalaci a vybrat jiný balíček.

Někdy je příjem nekvalitní

- Zkontrolujte, zda je satelitní anténa řádně připevněna. Silný vítr s ní může pohybovat.
- Příjem může být zhoršen sněhem a deštěm.

Kopie seznamu kanálů

Úvod

Možnost Kopie seznamu kanálů je určena prodejcům a odborným uživatelům. V některých zemích umožňuje funkce Kopie seznamu kanálů kopírovat pouze satelitní kanály.



Díky možnosti Kopie seznamu kanálů lze zkopírovat kanály nainstalované v jednom televizoru do jiného televizoru Philips téže řady. Kopie seznamu kanálů ušetří čas při hledání kanálů, protože do televizoru se načte předdefinovaný seznam kanálů. Je třeba použít jednotku USB Flash s kapacitou nejméně 1 GB.

Podmínky

- Oba televizory jsou ze stejné modelové řady.
- Oba televizory mají stejný typ hardwaru. Typ hardwaru zkontrolujete na typovém štítku na zadní straně televizoru. Obvykle je označen Q . . . LA
- Oba televizory mají kompatibilní verze softwaru.



Aktuální verze softwaru

Kontrola aktuální verze softwaru televizoru...

- 1 - Stiskněte tlačítko , vyberte možnost **Aktualizace softwaru** a stisknutím tlačítka  (vpravo) otevřete nabídku.
- 2 - Vyberte možnost **Informace o aktuálním softwaru** a stiskněte tlačítko **OK**.
- 3 - Zobrazí se verze, poznámky k verzi a datum vytvoření. Je-li k dispozici číslo Netflix ESN, zobrazí se také.
- 4 - Stisknutím tlačítka  (vlevo), v případě potřeby opakovaným, nabídku zavřete.

Kopírování seznamu kanálů

Kopírování seznamu kanálů...

- 1 - Zapněte televizor. Televizor by měl mít nainstalovány kanály.
- 2 - Připojte jednotku USB Flash.
- 3 - Stiskněte tlačítko , vyberte možnost **Obecná nastavení** > **Kopie seznamu kanálů** a stiskněte tlačítko **OK**.
- 4 - Vyberte možnost **Kopírovat na USB** a stiskněte tlačítko **OK**. Aby mohlo kopírování proběhnout, můžete být požádáni o zadání kódu PIN rodičovského zámku.
- 5 - Po dokončení kopírování jednotku USB Flash odpojte.
- 6 - Stisknutím tlačítka  (vlevo), v případě potřeby opakovaným, nabídku zavřete.

Nyní můžete zkopírovaný seznam kanálů přenést do jiného televizoru Philips.

Odeslání seznamu kanálů

Do televizoru, který ještě není nainstalován

Podle toho, zda je váš televizor již nainstalován nebo ne, je třeba použít různé způsoby odeslání seznamu kanálů.



Do televizoru, který ještě není nainstalován

- 1 - Zapojením zástrčky spusťte instalaci a vyberte jazyk a zemi. Přeskočte možnost vyhledání kanálů. Dokončete instalaci.
- 2 - Připojte do televizoru jednotku USB Flash se seznamem kanálů.
- 3 - Chcete-li spustit nahrání seznamu kanálů, stiskněte tlačítko , vyberte možnost **Obecná nastavení** a stiskněte tlačítko **OK**.
- 4 - Vyberte možnost **Kopie seznamu kanálů** > **Kopírovat do televizoru** a stiskněte tlačítko **OK**. Je-li třeba, zadejte kód PIN.
- 5 - Televizor vás informuje, zda se seznam kanálů do televizoru zkopíroval úspěšně. Odpojte jednotku USB Flash.

Do již nainstalovaného televizoru

Podle toho, zda je váš televizor již nainstalován nebo ne, je třeba použít různé způsoby odeslání seznamu kanálů.

Do již nainstalovaného televizoru

- 1 - Ověřte nastavení země televizoru. (Pokyny k ověření nastavení najdete v kapitole Znovu instalovat všechny kanály. Projděte uvedeným postupem k nastavení země. Stisknutím tlačítka  **BACK** můžete instalaci zrušit.) Pokud je země nastavena správně, pokračujte zde uvedeným krokem 2.
- Pokud není správně nastavena země, je nutné spustit opětovnou instalaci. Přečtěte si kapitolu Opětovná instalace všech kanálů a spusťte instalaci. Vyberte správnou zemi a přeskočte hledání kanálů. Dokončete instalaci. Po skončení se vraťte ke kroku 2.
- 2 - Připojte do televizoru jednotku USB Flash se seznamem kanálů.
- 3 - Chcete-li spustit nahrání seznamu kanálů, stiskněte tlačítko , vyberte možnost **Obecná nastavení** a stiskněte tlačítko **OK**.
- 4 - Vyberte možnost **Kopie seznamu kanálů** > **Kopírovat do televizoru** a stiskněte tlačítko **OK**. Je-li třeba, zadejte kód PIN.
- 5 - Televizor vás informuje, zda se seznam kanálů do televizoru zkopíroval úspěšně. Odpojte jednotku USB Flash.

Software

Aktualizace softwaru

Aktualizace z internetu

Je-li televizor připojen k internetu, může se zobrazovat zpráva od společnosti TP Vision vyzývající k aktualizaci softwaru televizoru. To vyžaduje vysokorychlostní (širokopásmové) internetové připojení.

Pokud se tato zpráva zobrazí, doporučujeme provést aktualizaci.

Vyberte možnost **Aktualizovat**. Postupujte podle pokynů na obrazovce.

Nové aktualizace si také můžete vyhledat sami. Vyhledání aktualizace. . .

1 - Stiskněte tlačítko , vyberte možnost **Aktualizovat software** > **Vyhledat aktualizace** a stiskněte tlačítko **OK**.

2 - Vyberte možnost **Internet** a stiskněte tlačítko **OK**. Postupujte podle pokynů na obrazovce.

Po dokončení aktualizace se televizor sám automaticky vypne a zase zapne.

Vyčkejte, dokud se televizor znovu nezapne.

Aktualizace ze zařízení USB

Může se stát, že bude nutné provést aktualizaci softwaru televizoru. Pro nahrání softwaru do televizoru potřebujete počítač s vysokorychlostním připojením k internetu a jednotku USB Flash. Použijte paměťové zařízení USB s volným místem 512 MB. Zkontrolujte, zda je vypnuta ochrana proti kopírování.

1 - **Spuštění aktualizace v televizoru**

Stiskněte tlačítko , vyberte možnost **Aktualizovat software** > **Vyhledat aktualizace** a stiskněte tlačítko **OK**.

Vyberte možnost **USB** a stiskněte tlačítko **OK**.

2 - **Identifikace televizoru**

Zasuňte paměťové zařízení USB do jednoho z konektorů USB na televizoru.

Vyberte možnost **Spustit** a stiskněte tlačítko **OK**. Na paměťové zařízení USB bude zapsán identifikační soubor.

3 - **Stažení softwaru televizoru**

Zasuňte paměťové zařízení USB do počítače.

Na paměťovém zařízení USB najdete soubor **update.htm** a dvakrát na něj klikněte.

Klikněte na možnost **Odeslat ID**.

Je-li k dispozici nový software, stáhněte soubor .zip.

Po stažení soubor rozbalte a zkopírujte soubor **autorun.upg** do paměťového zařízení USB.

Tento soubor neumísťte do složky.

4 - **Aktualizace softwaru televizoru**

Znovu zasuňte paměťové zařízení USB do televizoru.

Aktualizace se spustí automaticky.

Televizor se na 10 sekund vypne a poté znovu zapne. Vyčkejte na její dokončení.

Přitom. . .

- nepoužívejte dálkový ovladač
- neodpojujte paměťové zařízení USB od televizoru.

Dojde-li během aktualizace k výpadku proudu, neodpojujte paměťové zařízení USB od televizoru. Po obnovení napájení bude aktualizace pokračovat.

Na konci aktualizace se na obrazovce zobrazí zpráva **Operace byla úspěšná**. Odeberte paměťové zařízení USB a stiskněte tlačítko  na dálkovém ovladači.

Přitom. . .

- netiskněte dvakrát tlačítko 
 - netiskněte vypínač napájení na televizoru
- Televizor se na 10 sekund vypne a poté znovu zapne. Vyčkejte na její dokončení.

Software televizoru je aktualizovaný. Nyní můžete televizor opět používat.

Chcete-li zabránit náhodné aktualizaci softwaru televizoru, odstraňte z paměťového zařízení USB soubor **autorun.upg**.

Verze softwaru

Zobrazení aktuální verze softwaru televizoru...

1 - Stiskněte tlačítko , vyberte

možnost **Aktualizace softwaru** > **Informace o aktuálním softwaru** a stiskněte tlačítko **OK**.

2 - Zobrazí se verze softwaru – **Verze vydání**. Je-li k dispozici číslo Netflix ESN, zobrazí se také.

3 - Stisknutím tlačítka  (vlevo), v případě potřeby opakovaným, nabídku zavřete.

Místní aktualizace

Pro prodejce a odborné uživatele...



1 - Stiskněte tlačítko , vyberte možnost **Aktualizace softwaru** > **Místní aktualizace** a stiskněte tlačítko **OK**.

2 - Postupujte podle pokynů na obrazovce.

3 - Stisknutím tlačítka  (vlevo), v případě potřeby opakovaným, nabídku zavřete.

Vyhledávání aktualizací OAD

Vyhledání bezdrátové aktualizace softwaru...

- 1 - Stiskněte tlačítko , vyberte možnost **Aktualizace softwaru** > **Vyhledávání aktualizací OAD** a stiskněte tlačítko **OK**.
- 2 - Vyberte možnost **Spustit nyní**. Postupujte podle pokynů na obrazovce.
- 3 - Stisknutím tlačítka  (vlevo), v případě potřeby opakovaným, nabídku zavřete.

SOFTWARE. Philips offers no support for this software. The preceding does not affect your warranties and statutory rights regarding any Philips product(s) you purchased. It only applies to this source code made available to you.

Software s otevřeným zdrojovým kódem

Tento televizor obsahuje software s otevřeným zdrojovým kódem. TTP Vision Europe B.V. tímto nabízí, že na vyžádání poskytne úplnou kopii odpovídajícího zdrojového kódu pro autorskými právy chráněné balíčky softwaru s otevřeným zdrojovým kódem, které jsou použity v tomto výrobku a u kterých takovou nabídku vyžadují příslušné licence.

Tato nabídka platí až tři roky po nákupu výrobku a vztahuje se na kohokoli, kdo obdrží toto sdělení. Chcete-li získat zdrojový kód, kontaktujte nás prosím (anglicky) na adrese . . .

Intellectual Property Dept.
TP Vision Europe B.V.
Prins Bernhardplein 200
1097 JB Amsterdam
The Netherlands

Open source license

About open source license

Acknowledgements and License Texts for any open source software used in this Philips TV.

This is a document describing the distribution of the source code used on the Philips TV, which fall either under the GNU General Public License (the GPL), or the GNU Lesser General Public License (the LGPL), or any other open source license. Instructions to obtain source code for this software can be found in the user manual.

PHILIPS MAKES NO WARRANTIES WHATSOEVER, EITHER EXPRESS OR IMPLIED, INCLUDING ANY WARRANTIES OF MERCHANTABILITY OR FITNESS FOR A PARTICULAR PURPOSE, REGARDING THIS

Vlastnosti

22.1

Ochrana životního prostředí

Energetický štítek EU

Energetický štítek EU vás informuje o třídě úspory energie tohoto výrobku. Čím je třída úspory energie výrobku ekologičtější, tím méně energie spotřebuje. Na štítku naleznete informace o třídě úspory energie, průměrné spotřebě energie výrobku a průměrné spotřebě energie za 1 rok. Hodnoty o spotřebě energie výrobku najdete také na webových stránkách společnosti Philips pro vaši zemi na adrese www.philips.com/TV

Informace o produktu

43PUx6101

- Třída energetické účinnosti: A+
- Velikost viditelné obrazovky: 108 cm / 43"
- Spotřeba energie v zapnutém režimu (W): 47 W
- Roční spotřeba energie (kWh) *: 68 kWh
- Spotřeba energie v pohotovostním režimu (W) **: 0,30 W
- Spotřeba energie ve vypnutém režimu (W): N/A
- Rozlišení displeje (pixely): 3840 x 2160p

49PUx6101

- Třída energetické účinnosti: A+
- Velikost viditelné obrazovky: 123 cm / 49"
- Spotřeba energie v zapnutém režimu (W): 66 W
- Roční spotřeba energie (kWh) *: 96 kWh
- Spotřeba energie v pohotovostním režimu (W) **: 0,30 W
- Spotřeba energie ve vypnutém režimu (W): N/A
- Rozlišení displeje (pixely): 3840 x 2160p

55PUx6101

- Třída energetické účinnosti: A+
- Velikost viditelné obrazovky: 139 cm / 55"
- Spotřeba energie v zapnutém režimu (W): 62 W
- Roční spotřeba energie (kWh) *: 91 kWh
- Spotřeba energie v pohotovostním režimu (W) **: 0,30 W
- Spotřeba energie ve vypnutém režimu (W): N/A
- Rozlišení displeje (pixely): 3840 x 2160p

* Roční spotřeba energie v kWh: vychází ze spotřeby energie televizoru, který je v provozu 4 hodiny denně, 365 dní v roce. Skutečná spotřeba energie závisí na způsobu využívání televizoru.

** Je-li televizor vypnutý dálkovým ovladačem a není aktivní žádná funkce.

Likvidace produktu

Likvidace starého výrobku a baterií

Tento výrobek je navržen a vyroben z materiálů a komponentů nejvyšší kvality, které je možné recyklovat a opětovně použít.



Pokud je výrobek označen tímto symbolem přeškrtnutého kontejneru, znamená to, že podléhá směrnici EU 2012/19/ES.



Zjistěte si informace o místním systému sběru tříděného odpadu elektrických a elektronických výrobků.

Dodržujte místní směrnice a staré výrobky nelikvidujte spolu s běžným odpadem domácnosti. Správnou likvidací starého výrobku předcházíte případným nepříznivým důsledkům na životní prostředí a lidské zdraví.

Výrobek obsahuje baterie podléhající směrnici EU 2006/66/ES, které nelze odkládat do běžného komunálního odpadu.



Informujte se o místních směrnicích týkajících se sběru baterií, protože správnou likvidací starého výrobku předcházíte případným nepříznivým důsledkům na životní prostředí a lidské zdraví.

22.2

Spotřeba

Technické údaje výrobku se mohou bez předchozího upozornění změnit. Další podrobnosti o technických údajích výrobku naleznete na webové stránce www.philips.com/support

Spotřeba

- Nepájení ze sítě: AC 220–240 V +/-10 %
- Okolní teplota: 5 °C až 35 °C
- Funkce úspory energie: Režim Eco, Vypnutí obrazu (pro rádio), Časovač automatického vypnutí, nabídka Nastavení Eco.

Chcete-li získat informace o spotřebě energie, přečtěte si kapitulu Informace o produktu .

Příkon uvedený na typovém štítku výrobku udává spotřebu energie výrobku při normálním použití v domácnosti (IEC 62087 Ed.2). Maximální příkon uvedený v závorce slouží pro stanovení elektrické bezpečnosti (IEC 60065 Ed. 7.2).

22.3

Příjem

- Vstup antény: Koaxiální vstup 75 ohmů (IEC75)
- Pásmo tuneru: Hyperband, S-Channel, UHF, VHF
- DVB: DVB-T2, DVB-C (kabel) QAM
- Přehrávání analogového videa: SECAM, PAL
- Přehrávání digitálního videa: MPEG2 SD/HD (ISO/IEC 13818-2), MPEG4 SD/HD (ISO/IEC 14496-10)
- Přehrávání digitálního zvuku (ISO/IEC 13818-3)
- Vstup satelitní antény: 75 Ohmů typ F
- Rozsah vstupní frekvence: 950 až 2150 MHz
- Rozsah vstupní úrovně: 25 až 65 dBm
- DVB-S/S2 QPSK, přenosová rychlost 2 až 45 M symbolů, SCPC a MCPC
- LNB: DiSEqC 1.0, podpora 1 až 4 LNB, volba polarity 14/18 V, volba pásma 22 kHz, režim Tone Burst, el. proud LNB max. 300 mA

22.4

Typ obrazovky

Úhlopříčka obrazovky

- 43PUx6101 : 108 cm / 43"
- 49PUx6101 : 123 cm / 49"
- 55PUx6101 : 139 cm / 55"

Rozlišení displeje

- 3840 x 2160p

22.5

Rozlišení vstupu obrazu

Videoformáty

Rozlišení – Obnovovací frekvence

- 480i – 60 Hz
- 480p – 60 Hz
- 576i – 50 Hz
- 576p – 50 Hz
- 720p – 50 Hz, 60 Hz
- 1080i – 50 Hz, 60 Hz
- 1080p – 24 Hz, 25 Hz, 30 Hz
- 2160p – 24 Hz, 25 Hz, 30 Hz, 50 Hz, 60 Hz

Počítačové formáty

Rozlišení (mimo jiné)

- 640 x 480p – 60 Hz
- 800 x 600p – 60 Hz
- 1024 x 768p – 60 Hz

- 1280 x 768p – 60 Hz
- 1360 x 765p – 60 Hz
- 1360 x 768p – 60 Hz
- 1280 x 1024p – 60 Hz
- 1920 x 1080p – 60 Hz
- 3840 x 2160p – 24 Hz, 25 Hz, 30 Hz, 50 Hz, 60 Hz

22.6

Rozměry a hmotnost

43PUx6101

- bez stojanu:
Šířka 968,2 mm – výška 575,7 mm – hloubka 81,8 mm – hmotnost ± 9,25 kg

- se stojanem:
Šířka 968,2 mm – výška 623,3 mm – hloubka 201,8 mm – hmotnost ± 9,73 kg

49PUx6101

- bez stojanu:
Šířka 1099,2 mm – výška 631,9 mm – hloubka 86,7 mm – hmotnost ± 11,03 kg

- se stojanem:
Šířka 1099,2 mm – výška 699,7 mm – hloubka 210,5 mm – hmotnost ± 11,85 kg

55PUx6101

- bez stojanu:
Šířka 1239,2 mm – výška 724,7 mm – hloubka 87,9 mm – hmotnost ± 15,5 kg

- se stojanem:
Šířka 1239,2 mm – výška 779,4 mm – hloubka 228,8 mm – hmotnost ± 16 kg

22.7

Možnosti připojení

Boční strana televizoru

- Vstup HDMI 3 in
- Vstup HDMI 4 in – MHL
- USB 2
- USB 3
- 1x slot Common Interface: CI+ CAM
- Sluchátka – stereofonní minikonektor 3,5 mm

Zadní část televizoru

- Vstup zvuku (DVI na HDMI) – stereofonní minikonektor 3,5 mm
- Konektor SCART: Audio L/R, CVBS vstup, RGB
- CVBS/Y Pb Pr: CVBS/Y Pb Pr, Audio L/R

Dolní část televizoru

- HDMI 1 in – ARC
- Vstup HDMI 2 in
- USB 1
- Výstup zvuku – optický Toslink
- Síť LAN – RJ45
- Anténa (75 ohmů)
- Satelitní tuner

Zvuk

- HD Stereo
- Výstupní výkon (RMS): 16 W
- Dolby® Digital Plus
- DTS 2.0 + výstup Digital out™

Zařízení vyhovuje kritériím výkonu A pro ESD. Pokud se zařízení kvůli elektrostatickému výboji neobnoví v režimu sdílení souborů, je vyžadován zásah uživatele.

Multimédia

Připojení

- USB 2,0 / USB 3.0
- Ethernet LAN RJ-45
- Wi-Fi 802.11b/g/n (vestavěné)

Podporované systémy souborů USB

- FAT 16, FAT 32, NTFS

Formáty přehrávání

- Formáty: 3GP, AVCHD, AVI, MPEG-PS, MPEG-TS, MPEG-4, Matroska (MKV), Quicktime (MOV, M4V, M4A), Windows Media (ASF/WMV/WMA)
- Video kodeky: MPEG-1, MPEG-2, MPEG-4 Part 2, MPEG-4 Part 10 AVC (H.264), VC-1, WMV9
- Audio kodeky: AAC, HE-AAC (v1/v2), AMR-NB, Dolby Digital, Dolby Digital Plus, DTS 2.0 + Digital Out™, MPEG-1/2/2.5 Layer I/II/III (včetně MP3), WMA (v2 až v9.2), WMA Pro (v9/v10)
- Titulky:
 - Formáty: SAMI, SubRip (SRT), SubViewer (SUB), MicroDVD (TXT), mplayer2 (TXT), TMLayer (TXT)
 - Kódování znaků: UTF-8, střední Evropa a východní Evropa (Windows-1250), azbuka (Windows-1251), řečtina (Windows-1253), turečtina (Windows-1254), západní Evropa (Windows-1252)
- Obrazové kodeky: JPEG
- Omezení:
 - Maximální podporovaná celková přenosová rychlost pro soubor média je 30 Mb/s.
 - Maximální podporovaná přenosová rychlost videa pro soubor média je 20 Mb/s.
 - MPEG-4 AVC (H.264) podporováno do High Profile @ L4.1.
 - VC-1 podporováno do Advanced Profile @ L3.

Certifikace Wi-Fi

Tento televizor podporuje zařízení s certifikací Miracast.

Podporovaný software serveru médií (DMS)

- Můžete použít libovolný software mediálního serveru s certifikací DLNA V1.5 (třída DMS).
- Můžete používat aplikaci Philips TV Remote na mobilních zařízeních (iOS a Android).

Výkon se může lišit v závislosti na možnostech použitého mobilního zařízení a softwaru.

Předpisy ESD

Nápověda a podpora

23.1

Zaregistrujte svůj televizor



Zaregistrujte si svůj televizor a využijte celou řadu výhod zahrnujících plnou podporu (včetně stahování), privilegovaného přístupu k informacím o nových výrobcích, exkluzivních nabídek a slev, možnosti vyhrát ceny i účasti ve zvláštních průzkumech týkajících se nových výrobků na trhu.

Přejděte na webové stránky www.philips.com/welcome

23.2

Používání nápovědy

Otevření nápovědy

Modrým tlačítkem  můžete Nápovědu otevřít přímo. Nápověda se otevře na stránce, která nejlépe odpovídá právě prováděné činnosti nebo volbě v televizoru. Stisknutím barevného tlačítka  **Klíčová slova** se zobrazí abecední seznam témat.

Chcete-li nápovědu číst jako knihu, vyberte možnost **Knih**.

Než provedete pokyny Nápovědy, Nápovědu zavřete. Nápovědu zavřete stisknutím barevného tlačítka  **Zavřít**.

U některých činností, jako je například Teletext, mají barevná tlačítka specifické funkce a nemohou otevřít Nápovědu.

Nápověda k televizoru v tabletu, chytrém telefonu nebo počítači

Aby se vám delší pokyny nebo postupy prováděly lépe, můžete si Nápovědu stáhnout ve formátu PDF a číst ji v chytrém telefonu, v tabletu nebo na počítači. Z počítače si také můžete příslušnou stránku Nápovědy vytisknout.

Chcete-li si stáhnout Nápovědu (uživatelskou příručku), přejděte na webové stránky www.philips.com/support

Odstraňování problémů

Zapnutí a dálkový ovladač

Televizor se nezapne

- Odpojte napájecí kabel ze zásuvky. Před opětovným zapojením minutu vyčkejte.
- Zkontrolujte, zda je napájecí kabel správně zapojen.

Vrzání při spuštění nebo vypnutí

Když televizor zapnete, vypnete nebo přepnete do pohotovostního režimu, můžete z jeho těla slyšet vrzavý zvuk. Jedná se o normální zvuk, který je způsobem přirozeným rozpínáním a smršťováním těla přístroje při zahřívání a ochlazování. Výkon televizoru není žádným způsobem ovlivněn.

Televizor nereaguje na dálkový ovladač

Po spuštění se televizor chvíli aktivuje. Během této doby nereaguje na dálkový ovladač ani na tlačítka na přístroji. Jedná se o normální chování.

Pokud televizor nereaguje na dálkový ovladač ani později, můžete funkci dálkového ovladače zkontrolovat pomocí fotoaparátu mobilního telefonu. Zapněte fotoaparát telefonu a namířte dálkový ovladač do objektivu. Při stisknutí libovolného tlačítka dálkového ovladače byste ve fotoaparátu měli vidět bliknutí infračervené diody. Pokud tomu tak je, ovladač funguje a je třeba zkontrolovat televizor. Jestliže bliknutí nezaznamenáte, dálkový ovladač může být rozbitý nebo může mít slabé baterie. Tato metoda kontroly nefunguje u dálkových ovladačů, které jsou s televizorem bezdrátově spárovány.

Po zobrazení úvodní obrazovky Philips se televizor přepne zpět do pohotovostního režimu

Když je televizor v pohotovostním režimu, zobrazí se úvodní obrazovka Philips a televizor se vrátí zpět do pohotovostního režimu. Jedná se o normální chování. Pokud televizor odpojíte od napájení a znovu jej připojíte, při dalším spuštění se zobrazí úvodní obrazovka. Chcete-li ukončit pohotovostní režim televizoru, stiskněte tlačítka na dálkovém ovladači nebo na televizoru.

Kontrolka pohotovostního režimu bliká

Odpojte napájecí kabel ze zásuvky. Před opětovným zapojením 5 minut vyčkejte. Pokud blikání neustává, kontaktujte TV oddělení péče o zákazníky společnosti Philips.

Kanály

Během instalace nebyly nalezeny žádné digitální kanály

Zkontrolujte technické údaje a ověřte, zda váš televizor podporuje standard DVB-T nebo DVB-C ve vaší zemi.

Zkontrolujte, zda jsou správně zapojeny všechny kabely a zda je vybrána správná síť.

V seznamu nejsou zobrazeny dříve nainstalované kanály

Zkontrolujte, zda jste vybrali správný seznam kanálů.

Obraz

Obraz chybí nebo je zkreslený

- Zkontrolujte, zda je k televizoru správně připojena anténa.
- Zkontrolujte, zda je jako zdroj vybráno správné zařízení.
- Zkontrolujte připojení externího zařízení nebo zdroje.

Je slyšet zvuk, ale obraz chybí

- Zkontrolujte, zda je obraz správně nastaven.

Nekvalitní příjem antény

- Zkontrolujte, zda je k televizoru správně připojena anténa.
- Kvalitu příjmu mohou ovlivnit reproduktory, neuzemněná zvuková zařízení, neonové osvětlení nebo vysoké budovy a jiné velké objekty. Pokuste se zlepšit kvalitu obrazu přesměrováním antény nebo umístěním zařízení z dosahu televizoru.
- Je-li špatný příjem pouze u některého kanálu, zkuste jej doladit.

Nekvalitní obraz ze zařízení

- Zkontrolujte, zda je zařízení správně připojeno.
- Zkontrolujte, zda je obraz správně nastaven.

Nastavení obrazu se po chvíli změní

Zkontrolujte, zda je možnost **Umístění** nastavena na hodnotu **Doma**. Nastavení v tomto režimu je možné upravovat a ukládat.

Zobrazuje se komerční reklama

Zkontrolujte, zda je možnost **Umístění** nastavena na hodnotu **Doma**.

Obraz neodpovídá obrazovce

Přejděte na jiný formát obrazu.

Formát obrazů se u jednotlivých kanálů mění

Vyberte jiný formát obrazu než Automatický.

Obraz je ve špatné pozici

Signál obrazu z některých zařízení nemusí přesně odpovídat obrazovce. Zkontrolujte výstupní signál

z připojeného zařízení.

Obraz z počítače není stabilní

Zkontrolujte, zda počítač používá podporované rozlišení a obnovovací frekvenci.

Zvuk

Zvuk chybí nebo je špatné kvality

Pokud televizor nezaznamená žádný zvukový signál, automaticky vypne výstup zvuku. Nejedná se o závadu.

- Zkontrolujte, zda je zvuk správně nastaven.
- Zkontrolujte, zda jsou všechny kabely řádně připojeny.
- Zkontrolujte, zda není hlasitost ztlumena.
- Zkontrolujte, zda je výstup zvuku televizoru připojen na výstup zvuku systému domácího kina. Zvuk by měl být slyšet z reproduktorů systému HTS.
- U některých zařízení je třeba ručně aktivovat výstup zvuku HDMI. Pokud je zvuk HDMI aktivován, ale stále nic neslyšíte, zkuste změnit digitální formát zvuku zařízení na PCM (Pulse Code Modulation). Pokyny naleznete v příručce k danému zařízení.

HDMI a USB

Rozhraní HDMI

- Upozorňujeme, že podpora připojení HDCP (High-bandwidth Digital Content Protection) může způsobit, že při zobrazování obsahu ze zařízení HDMI může dojít k prodlevě.
- Pokud televizor nerozpozná zařízení HDMI a nezobrazí žádný obraz, přepněte zdroj na jiné zařízení a poté zpět na požadované zařízení.
- Pokud je obraz nebo zvuk ze zařízení připojeného přes HDMI zkreslený, ověřte, zda by změna nastavení **HDMI Ultra HD** mohla problém vyřešit. Více informací získáte stisknutím barevného tlačítka **—** **Klíčová slova** a vyhledáním položky **HDMI Ultra HD**.
- Pokud dochází k přerušovaným poruchám zvuku, zkontrolujte výstupní nastavení zařízení HDMI.
- Používáte-li adaptér HDMI na DVI nebo kabel HDMI na DVI, připojte další audio kabel ke vstupu audio (pouze mini jack), je-li k dispozici.

HDMI EasyLink nefunguje

- Zkontrolujte, zda jsou vaše zařízení HDMI kompatibilní s funkcí HDMI-CEC. Funkce EasyLink je možné použít pouze u zařízení, která podporují funkci HDMI-CEC.

Nezobrazuje se ikona zvuku

- Když je připojené zvukové zařízení HDMI-CEC a vy nastavujete hlasitost zvuku v zařízení dálkovým ovladačem, takové chování je normální.

Nezobrazují se fotografie, videa a hudba ze zařízení

USB

- Zkontrolujte, zda je úložné zařízení USB nastaveno jako kompatibilní s normou pro velkokapacitní paměťová zařízení (informace jsou uvedeny v dokumentaci k danému zařízení).
- Zkontrolujte, zda je úložné zařízení USB kompatibilní s televizorem.
- Zkontrolujte, zda televizor podporuje příslušný formát obrazu a zvuku.

Trhané přehrávání souborů ze zařízení USB

- Přenos z úložného zařízení USB může být omezen přenosovou rychlostí do televizoru. Důsledkem může být nízká kvalita přehrávání.

Síť Wi-Fi a Internet

Síť Wi-Fi nebyla nalezena nebo je rušena

- Mikrovlnné trouby, telefony DECT nebo jiná zařízení Wi-Fi 802.11b/g/n v blízkosti bezdrátové sítě mohou způsobovat rušení sítě.
- Zkontrolujte, zda brány firewall v síti umožňují bezdrátový přístup k televizoru.
- Pokud vám bezdrátová síť doma nefunguje správně, zkuste nainstalovat kabelovou síť.

Internet nefunguje

- Je-li připojení k routeru v pořádku, zkontrolujte připojení routeru k internetu.

Připojení k počítači a internetu jsou pomalá

- Informace o dosahu v budově, přenosové rychlosti a jiných faktorech kvality signálu naleznete v uživatelské příručce bezdrátového routeru.
- Pro router použijte vysokorychlostní (širokopásmové) připojení k internetu.

DHCP

- Jestliže se připojení nezdaří, můžete zkontrolovat nastavení DHCP (Dynamic Host Configuration Protocol) routeru. Hodnota DHCP by měla být nastavena na Zapnuto.

Nesprávný jazyk nabídky

Nesprávný jazyk nabídky

Změňte jazyk zpět na váš jazyk.

Postup změny jazyka nabídek a zpráv televizoru...

1 - Stiskněte tlačítko , vyberte možnost **Obecná nastavení** > **Jazyk** > **Jazyk nabídky** a stiskněte tlačítko **OK**.

2 - Vyberte požadovaný jazyk.

3 - Stisknutím tlačítka , v případě potřeby opakovaným, nabídku zavřete.

23.4

Nápověda online

Chcete-li vyřešit jakýkoli problém související s televizorem Philips, můžete se obrátit na naši online podporu. Můžete si přitom vybrat svůj jazyk a zadat číslo modelu výrobku.

Přejděte na webové stránky www.philips.com/support.

Na webových stránkách podpory naleznete telefonní číslo pro kontaktování podpory ve vaší zemi a také odpovědi na časté otázky (FAQ). V některých zemích můžete chatovat s našimi spolupracovníky a položit otázku přímo nebo prostřednictvím e-mailu. Nový software nebo příručku televizoru můžete stáhnout pro přečtení k počítači.

23.5

Péče o zákazníky / Opravy

Podporu nebo informace ohledně opravy můžete získat na telefonní lince střediska péče o zákazníky ve vaší zemi. Telefonní číslo naleznete v tištěné dokumentaci dodané s televizorem. Nebo navštivte naše webové stránky www.philips.com/support.

Číslo modelu televizoru a sériové číslo

Pravděpodobně budete požádáni o zadání čísla modelu výrobku a sériového čísla. Tato čísla naleznete na štítku na obalu nebo na zadní či spodní části televizoru.

Varování

Nesnažte se televizor opravovat sami. Mohlo by dojít k vážnému zranění, nevratnému poškození televizoru a ke ztrátě záruky.

Bezpečnost a péče

24.1

Bezpečnost

Důležité

Před použitím televizoru si pečlivě přečtěte všechny bezpečnostní pokyny. Je-li škoda způsobena nedodržením pokynů, záruka se stává neplatnou.

Zajistěte televizor před přepadnutím

Televizor vždy zajistěte dodávaným držákem na stěnu, aby nepřepadl. Držák namontujte a televizor k němu připojte i v případě, že televizor umístíte na podlahu.

Pokyny pro montáž naleznete ve Stručném návodu k rychlému použití, jenž byl dodán spolu s televizorem. Pokud jste tento návod ztratili, můžete si jej stáhnout z webových stránek www.philips.com. Při hledání Stručného návodu k rychlému použití ke stažení použijte typové číslo výrobku.

Nebezpečí požáru nebo úrazu elektrickým proudem

- Televizor nikdy nevystavujte působení deště nebo vody. Do blízkosti televizoru nikdy neumisťujte nádoby s kapalinami, například vázy. Pokud se kapaliny rozlijí na televizor nebo do něho vniknou, televizor ihned odpojte od síťové zásuvky. Před použitím požádejte o kontrolu televizoru středisko péče o zákazníky společnosti Philips.
- Nikdy televizor, dálkový ovladač ani baterie nevystavujte nadměrnému teplu. Nikdy je neumisťujte do blízkosti hořících svíček, otevřeného ohně či jiných tepelných zdrojů, a to včetně přímého slunečního světla.
- Nikdy nevkládejte žádné předměty do ventilačních otvorů nebo jiných otvorů na televizoru.
- Nikdy nepokládejte těžké předměty na napájecí kabel.
- Při zapojování do zástrček nepoužívejte sílu. Uvolněné zástrčky mohou způsobit jiskření nebo požár. Zajistěte, aby nedocházelo k napínání napájecího kabelu při otáčení televizní obrazovky.
- Chcete-li televizor odpojit od síťového napájení, je nutné vytáhnout zástrčku televizoru. Při odpojování napájení vždy tahejte za zástrčku, nikdy ne za kabel. Zajistěte, aby zástrčka, napájecí kabel i zásuvka byla neustále zcela přístupná.

Nebezpečí zranění nebo poškození televizoru

- Ke zvedání a přenášení televizoru s hmotností převyšující 25 kg jsou třeba dvě osoby.
- Pokud chcete televizor umístit na podstavec, použijte pouze dodaný podstavec. Podstavec pevně připevněte k televizoru. Televizor umístěte na hladký rovný povrch, který udrží hmotnost televizoru a podstavce.
- Při připevňování na zeď zkontrolujte, zda držák bezpečně udrží hmotnost televizoru. Společnost TP Vision nenes žádnou odpovědnost za nesprávné připevnění na zeď, které se stane příčinou nehody, zranění nebo škod.
- Části tohoto výrobku jsou vyrobeny ze skla. Při manipulaci postupujte opatrně, aby nedošlo ke zranění nebo škodám.

Nebezpečí poškození televizoru!

Před připojením televizoru k síťové zásuvce se ujistěte, že napájecí napětí odpovídá hodnotě vytištěné na zadní straně televizoru. Jestliže je napětí odlišné, nikdy televizor nepřipojujte k síťové zásuvce.

Nebezpečí poranění dětí

Postupujte podle těchto opatření, abyste zabránili převrhnutí televizoru a případnému následnému poranění dětí:

- Nikdy televizor neumisťujte na povrch pokrytý látkou nebo jiným materiálem, který lze stáhnout.
- Ujistěte se, že žádná část televizoru nepřesahuje přes okraj montážního povrchu.
- Nikdy televizor neumisťujte na vysoký nábytek, např. na knihovnu, bez ukotvení nábytku a televizoru ke zdi nebo vhodné opoře.
- Poučte děti o nebezpečí hrozcím při pokusu vylézt na nábytek k televizoru.

Nebezpečí spolknutí baterií!

Dálkový ovladač může obsahovat knoflíkové baterie, který by malé děti mohly snadno spolknout. Dbejte, aby tyto baterie byly vždy mimo dosah dětí.

Nebezpečí přehřívání

Televizor nikdy neinstalujte do uzavřeného prostoru. Po všech stranách televizoru ponechejte vždy volný prostor nejméně 10 cm (z důvodu zajištění proudění vzduchu). Zkontrolujte, zda ventilační otvory na televizoru nezakrývají závěsy nebo jiné předměty.

Bouřky

Před bouřkou odpojte televizor ze zásuvky a antény.

Během bouřky se nedotýkejte žádné části televizoru, napájecího kabelu ani anténního kabelu.

Nebezpečí poškození sluchu

Nepoužívejte sluchátka při vysoké hlasitosti po delší dobu.

Nízké teploty

Při převozu televizoru při teplotě nižší než 5 °C jej před připojením k síťové zásuvce rozbalte a počkejte, dokud nedosáhne pokojové teploty.

Vlhkost

Jen zřídka může vlivem působení teploty a vlhkosti dojít k nepatrné kondenzaci uvnitř skleněné přední části televizoru (u některých modelů). Abyste tomu zabránili, nevystavujte televizor přímému slunečnímu záření, horku nebo extrémní vlhkosti. Jestliže dojde ke kondenzaci, sama zmizí po spuštění televizoru na několik hodin.

Vlhkost způsobená kondenzací nenaruší příjem televizoru ani nezpůsobí žádnou poruchu.

24.2

Péče o obrazovku

- Nikdy se obrazovky nedotýkejte a dbejte, abyste ji nepromáčkli, neodřeli či do ní nenarazili žádným předmětem.

- Před čištěním odpojte televizor od elektrické sítě.

- Televizor a rám očistěte měkkým vlhkým hadříkem a jemně je otřete. Při čištění televizoru nikdy nepoužívejte takové látky, jako je například alkohol, chemikálie nebo čisticí prostředky pro domácnost.

- Abyste zabránili deformacím a vyblednutí barev, otřete kapky vody co nejdříve.

- Vyhýbejte se pokud možno statickým obrazům.

Statické obrazy jsou obrazy, které zůstávají na obrazovce delší dobu. Statické obrazy jsou nabídky na obrazovce, černé pruhy, zobrazení času apod.

Musíte-li statické obrazy používat, snižte kontrast a jas obrazovky, abyste ji chránili před poškozením.

Podmínky použití

2016 © TP Vision Europe B.V. Všechna práva vyhrazena.

Tento produkt uvedla na trh společnost TP Vision Europe B.V. by TP Vision Europe B.V. nebo jedna z jeho dceřiných společností, které se v tomto dokumentu označují jako TP Vision, což je výrobce daného produktu. Společnost TP Vision je poskytovatelem záruky na televizor, k němuž byla přibalena tato příručka. Philips a emblém štítu Philips jsou registrované ochranné známky společnosti Koninklijke Philips N.V.

Technické údaje se mohou změnit bez předchozího upozornění. Ochranné známky jsou majetkem společnosti Koninklijke Philips N.V nebo příslušných vlastníků. Společnost TP Vision si vyhrazuje právo kdykoli výrobky měnit, aniž by vznikla povinnost odpovídajícím způsobem upravit dříve dodané zboží.

Tištěné materiály dodávané společně s televizorem a příručka uložená v paměti televizoru nebo stažená z webových stránek Philips www.philips.com/support jsou považovány za dostatečný návod k používání systému.

Jsme přesvědčeni o přiměřenosti materiálu v této příručce s ohledem na zamýšlené použití systému. Pokud dojde k použití výrobku nebo jeho jednotlivých modulů či procesů k jiným než zde uvedeným účelům, je třeba získat potvrzení o jejich platnosti a vhodnosti. Společnost TP Vision zaručuje, že samotný materiál nenaruší žádné patenty USA. Žádná jiná záruka není poskytována, ani ji nelze vyvozovat. Společnost TP Vision neodpovídá za žádné chyby v obsahu tohoto dokumentu ani za problémy vzniklé v důsledku obsahu v tomto dokumentu. Chyby ohlášené společností Philips budou co nejdříve opraveny a publikovány na jejich webových stránkách podpory.

Podmínky záruky: Nebezpečí zranění, poškození televizoru nebo zneplatnění záruky!

Nikdy se nepokoušejte opravit televizor sami.

Televizor i příslušenství používejte vždy v souladu se záměrem výrobce. Varovný symbol na zadní straně televizoru upozorňuje na riziko úrazu elektrickým proudem. Nikdy nesundávejte kryt televizoru.

V případě potřeby servisu nebo oprav vždy kontaktujte TV podporu zákazníků společnosti Philips. Telefonní číslo naleznete v tištěné dokumentaci dodané s televizorem. Můžete se také podívat na naše webové stránky www.philips.com/support a vybrat požadovanou zemi. Jakékoli operace, které jsou v této příručce výslovně zakázány, a úpravy nebo montážní postupy, které v této příručce nejsou doporučeny nebo schváleny, budou mít za následek zneplatnění záruky.

Pixelová charakteristika

Tento LCD/LED výrobek obsahuje vysoký počet barevných pixelů. Ačkoli míra efektivních pixelů dosahuje hodnoty 99,999 % nebo více, mohou se na obrazovce neustále objevovat černé tečky nebo jasné světelné body (červené, zelené nebo modré). Jedná se o strukturální vlastnost displeje (nevybočující z průmyslových standardů), nikoli o závadu.

Prohlášení o shodě CE

Tento výrobek splňuje základní požadavky a další příslušná ustanovení směrnice 2006/95/ES (nízké napětí), 2004/108/ES (EMC) a 2011/65/EU (ROHS).

Soulad se standardy EMP

Společnost TP Vision vyrábí a prodává mnoho výrobků určených pro spotřebitele. Tyto výrobky mají obecnou vlastnost vysílat a přijímat elektromagnetické signály, stejně jako veškerá elektronická zařízení. Jedním z hlavních obchodních principů společnosti TP Vision je přijímat u výrobků veškerá nezbytná opatření na ochranu zdraví a bezpečnosti v souladu se všemi příslušnými právními požadavky a standardy EMF (elektrická, magnetická a elektromagnetická pole) platnými v době výroby výrobku.

Společnost TP Vision se zavázala vyvíjet, vyrábět a prodávat výrobky, které nemají nepříznivé účinky na zdravotní stav. Společnost TP Vision potvrzuje, že pokud jsou její výrobky řádně používány k účelu, k jakému byly vyrobeny, je jejich používání podle nejnovějších vědeckých důkazů bezpečné. Společnost TP Vision se aktivně podílí na vývoji mezinárodních standardů EMF a bezpečnostních norem. Tato činnost společnosti TP Vision umožňuje předvídat další vývoj v oblasti standardizace, který tak dokáže rychle zapracovat do svých výrobků.

Autorská práva

26.1

MHL

MHL, Mobile High-Definition Link a logo MHL jsou ochranné známky nebo registrované ochranné známky společnosti MHL, LLC.



26.2

Ultra HD

Logo DIGITALEUROPE UHD Display je ochranná známka společnosti DIGITALEUROPE.



26.3

Rozhraní HDMI

Označení HDMI a HDMI High-Definition Multimedia Interface a logo HDMI jsou ochranné známky nebo registrované ochranné známky společnosti HDMI Licensing LLC v USA a dalších zemích.



26.4

Dolby Digital Plus

Vyrobeno na základě licence od společnosti Dolby Laboratories. Dolby a symbol dvojitého D jsou ochranné známky společnosti Dolby Laboratories.



26.5

DTS 2.0 + výstup Digital Out™

Vyrobeno na základě licence dle amerických patentů č: 5,956,674; 5,974,380; 6,487,535 a dalších vydaných a dosud nevyřízených amerických a celosvětových patentů. DTS, symbol a DTS společně se symbolem jsou registrované ochranné známky a DTS 2.0+Digital Out je ochranná známka společnosti DTS, Inc. Výrobek obsahuje software. © DTS, Inc. Všechna práva vyhrazena.



26.6

DTVi

Značka a logo DTVi jsou registrované značky univerzity Pontifical Catholic University v Riu de Janeiru (PUC-Rio) a univerzity Federal University of Paraíba (UFPB).

26.7

Java

Java a ochranné známky odvozené od známky Java jsou registrované ochranné známky společnosti Oracle a jejich přidružených společností v USA a dalších zemích.

26.8

Microsoft

Windows Media

Windows Media je registrovaná ochranná známka nebo ochranná známka společnosti Microsoft Corporation v USA anebo dalších zemích.



Microsoft PlayReady

Vlastníci obsahu používají technologii pro přístup k obsahu Microsoft PlayReady™, která chrání jejich duševní vlastnictví včetně obsahu podléhajícího autorským právům.

Toto zařízení využívá technologii PlayReady pro přístup k obsahu chráněnému pomocí technologie PlayReady nebo technologie WMDRM. Pokud se zařízení nepodaří správně uplatnit omezení používání obsahu, mohou vlastníci obsahu požadovat od společnosti Microsoft, aby zrušila schopnost zařízení využívat obsah chráněný technologií PlayReady. Zrušení by nemělo ovlivnit nechráněný obsah ani obsah chráněný pomocí jiných technologií přístupu. Vlastníci obsahu od vás mohou požadovat upgrade technologie PlayReady pro přístup k jejich obsahu. Pokud upgrade odmítnete, nebudete moci přistupovat k obsahu vyžadujícímu upgrade.

26.12

Jiné ochranné známky

Všechny další registrované a neregistrované ochranné známky jsou vlastnictvím náležitých vlastníků.

26.9

Wi-Fi Alliance

Wi-Fi®, logo Wi-Fi CERTIFIED, logo Wi-Fi jsou registrované ochranné známky společnosti Wi-Fi Alliance.



26.10

Kensington

Kensington a Micro Saver jsou registrované ochranné známky společnosti ACCO World Corporation v USA. Žádost o registraci je podána i v dalších zemích světa.



26.11

Software MHEG

Autorská práva v softwaru MHEG (dále označován jako „Software“) obsaženém v tomto televizoru (dále označován jako „tento výrobek“) vám umožňují využívat interaktivní funkce televizoru, které vlastní společnost S&T CLIENT SYSTEMS LIMITED (dále označována jako „Vlastník“). Máte povoleno používat Software pouze ve spojení s tímto výrobkem.

Rejstřík

A

Anténa, Ruční instalace 73
Audio Out – optický, tipy 15
Automatická aktualizace kanálu 71
Automatická úprava hlasitosti 59
Automatické vypnutí 25

B

Barva 55
Barvy, teplota barev 56
Barvy, vlastní teplota barev 56
Barvy, zvýšení sytosti barev 55
Basy 59
Bezdrátová síť 8
Bezpečnostní pokyny 86

C

CAM, Conditional Access Module 16
CI+ 16
Clear Sound 60

D

Dálkový ovladač a baterie 28
Digitální teletext 33
DMR, Digital Media Renderer 10
DVB (digitální vysílání) 72
DVD přehrávač 19

E

EasyLink (digitální sběrnice mezi audio video zařízeními) 13
EasyLink, dálkové ovládání 14
EasyLink, zapnutí a vypnutí 14
Evropské ekologické označení Ecolabel 80

F

Formát obrazu 58
Formát obrazu, pokročilý 58
Formát obrazu, základní 58
Formát výstupu zvuku 18
Fotoaparát, připojení 23
Fotografie, videa a hudba 45
Funkce EasyLink, nastavení 14
Funkce WoWLAN 9

G

Galerie aplikací 50
Gama 57

H

HbbTV 34
HDMI MHL 12
HDMI Ultra HD 62
HDMI, ARC 12
Herní konzole, připojení 20
Hlasitost sluchátek 61
Hra nebo počítač 43
Hra nebo počítač, nastavení 55

I

Incredible Surround 59
Informace o produktu 80
Instalace síť 8
Instalace televizoru 71

Interaktivní televize 34
Interaktivní TV, informace 34

I

iTV 34

J

Jazyk textu, Primární 33
Jazyk textu, Sekundární 33
Jazyk titulků 31
Jazyk titulků, Primární 31
Jazyk titulků, Sekundární 31
Jazyk zvuku 32
Jazyk zvuku, Primární 32
Jazyk zvuku, Sekundární 32

K

Kabel, Ruční instalace 73
Kabelová síť 9
Kanál 29
Kanál, automatická aktualizace kanálů 71
Kanál, Instalace antény 71
Kanál, instalace kabelu 71
Kanál, instalace satelitu 73
Kanál, možnosti 31
Kanál, opětovná instalace 71
Kanál, přepnutí na kanál 30
Kanál, Rozhlasové stanice 29
Kanál, ruční aktualizace kanálů 71
Kanál, Seznam kanálů 29
Kanál, Seznam kanálů, filtrování 29
Kanál, Seznam kanálů, informace 29
Kanál, Seznam kanálů, otevření 29
Kanál, televizní průvodce 35
Kanál, vhodnost podle věku 31
Kód PIN modulu CAM 16
Klávesnice USB 22
Klávesnice USB, připojení 22
Kontaktování společnosti Philips 85
Kontrast 55
Kontrast podsvícení 55
Kontrast, dynamický kontrast 56
Kontrast, Gama 57
Kontrast, kontrast videa 57
Kontrast, režim kontrastu 56
Kopie seznamu kanálů 77
Kopie seznamu kanálů, kopírování 77
Kopie seznamu kanálů, nahrání 77
Kvalita příjmu 72

L

Likvidace produktu 80
Likvidace televizoru a baterií 80
Loga kanálů 63

M

Média 45
Médiální soubory, z disku USB 45
Médiální soubory, z počítače nebo zařízení NAS 45
Miracast™, zapnutí 47
Motion, Natural Motion 57
Možnosti kanálu 31

Zaregistrujte svůj výrobek 83
Zhoršený sluch 67
Zpoždění výstupu zvuku 18
Zpráva o aktualizaci kanálu 71
Zrakově postižení 68
Zvuk, automatická úprava hlasitosti 59
Zvuk, basy 59
Zvuk, Clear Sound 60
Zvuk, hlasitost sluchátek 61
Zvuk, prostorový režim 59
Zvuk, výšky 59
Zvukový komentář 68

Č

Časovač 25
Časovač vypnutí 25



www.philips.com/support

Հայաստան - Armenia
Հաճախորդների սպասարկում
0 800 01 004
փոխանցված 0,03€/ min

Azərbaycan - Azerbaijan
Müştəri xidmətləri
088 220 00 04
Köçürüldü zəng edin 0,17€/min

България
Грижа за клиента
02 4916 273
(Национален номер)

België/Belgique
Klantenservice/
Service Consommateurs
02 700 72 62
(0.15€/min.)

Bosna i Hercegovina
Potpora potrošačima
033 941 251
(Lokalni poziv)

Republika Srbija Potpora
potrošačima
011 321 6840
(Lokalni poziv)

Česká republika
Zákaznická podpora
228 880 895
(Místní tarif)

Danmark
Kundeservice
3525 8314

Deutschland
Kundendienst
069 66 80 10 10
(Zum Festnetzstarif Ihres
Anbieters)

Ελλάδα
Τμήμα καταναλωτών
2111983028
(Διεθνής κλήση)

Eesti
Klienditugi
668 30 61
(Kohalikud kõned)

España
Atención al consumidor
913 496 582
(0,10€ + 0,08€/min.)

France
Service Consommateurs
01 57 32 40 50
(coût d'un appel local sauf
surcoût éventuel selon opérateur
réseau)

Hrvatska
Potpora potrošačima
01 777 66 01
(Lokalni poziv)

Indonesia
Consumer Care
0800 133 3000

Ireland
Consumer Care
015 24 54 45
(National Call)

Italia
Servizio Consumatori
0245 28 70 14
(Chiamata nazionale)

Қазақстан Республикасы
байланыс орталығы
810 800 2000 00 04
(стационарлық нөмірлерден
Қазақстан Республикасы бойынша
қоңырау шалу тегін)

Latvija
Klientu atbalsts
6616 32 63
(Vietēlais tarifs)

Lietuva
Klientų palaikymo tarnyba
8 521 402 93
(Vietinai tarifais)

Luxembourg
Service Consommateurs
2487 11 00
(Appel nat./ (Nationale Ruf)

Magyarország
Ügyfélszolgálat
(061) 700 81 51
(Belföldi hívás)

Malaysia
Consumer Care
1800 220 180

Nederland
Klantenservice
0900 202 08 71
(1€/gesprek)

Norge
Forbrukerstotte
22 97 19 14

Österreich
Kundendienst
0150 284 21 40
(0,05€/Min.)

Республика Беларусь
Контакт Центр
8 10 (800) 2000 00 04
(бесплатный звонок по
Республике Беларусь со
стационарных номеров)

Российская Федерация
Контакт Центр
8 (800) 220 00 04
(бесплатный звонок по России)

Polska
Wsparcie Klienta
22 397 15 04
(Połączenie lokalne)

Portugal
Assistência a clientes
800 780 068
(0,03€/min. – Móvel 0,28€/min.)

România
Serviciul Clienti
031 630 00 42
(Tarif local)

Schweiz/Suisse/Svizzera
Kundendienst/Service
Consommateurs/Servizio
Consumatori
0848 000 291
(0,04 CHF/Min)

Slovenija
Skrb za potrošnike
01 88 88 312
(Lokalni klic)

Slovensko
Zákaznická podpora
02 332 154 93
(vnútroštátny hovor)

Suomi
Finland Kuluttajapalvelu
09 88 62 50 40

Sverige
Kundtjänst
08 57 92 90 96

Türkiye
Tüketici Hizmetleri
0 850 222 44 66

Україна
Служба підтримки
споживачів
0-800-500-480
(дзвінки зі стаціонарних і
мобільних телефонів у межах
України безкоштовні)

Кыргызстан
Байланыш борбору
810 800 2000 00 04

United Kingdom
Consumer Care
020 79 49 03 19
(5p/min BT landline)



All registered and unregistered trademarks are property of their respective owners. Specifications are subject to change without notice. Philips and the Philips' shield emblem are trademarks of Koninklijke Philips N.V. and are used under license from Koninklijke Philips N.V. 2016 © TP Vision Europe B.V. All rights reserved.

philips.com