

Nikon

DIGITÁLNÍ FOTOAPARÁT



D5300

Návod k použití

Děkujeme vám za zakoupení digitální jednoboké zrcadlovky Nikon. Abyste mohli plně využít všech vlastností fotoaparátu, přečtěte si důkladně celý návod k obsluze a uložte jej tak, aby byl k dispozici všem případným uživatelům přístroje.

Orientace v návodu

Informace o hledaných tématech můžete nalézt pomocí následujících kapitol:

 Obsah	 i	 Chybová hlášení	 256
 Řešení možných problémů	 251	 Rejstřík	 283

Použité symboly a konvence

Pro snazší vyhledání potřebných informací jsou použity následující symboly a konvence:



Tento symbol znamená upozornění – označuje informace, které byste si měli přečíst před zahájením práce s fotoaparátem, aby nedošlo k jeho poškození.



Tento symbol označuje poznámky – informace, které byste si měli přečíst před zahájením práce s fotoaparátem.



Tento symbol označuje odkazy na jiné stránky v tomto návodu.

Položky menu, volitelné možnosti a zprávy zobrazované na monitoru fotoaparátu jsou uvedeny **tučně**.

Nastavení fotoaparátu

Popisy v tomto návodu předpokládají použití výchozích nastavení.

Nápověda

Nápovědu k položkám menu a dalším tématům zobrazíte pomocí integrované funkce nápovědy ve fotoaparátu. Podrobnosti viz strana 8.

Pro vaši bezpečnost

Před prvním použitím fotoaparátu si přečtěte pokyny uvedené v kapitole „Pro vaši bezpečnost“ (📖 viii–xiv).

Obsah

Pro vaši bezpečnost	viii
Upozornění	xi
Data o poloze	xv
Bezdrátové sítě	xvi











Úvod 1





Seznámení s fotoaparátem	1
Tělo fotoaparátu	1
Volič expozičních režimů	3
Hledáček	4
Monitor	5
Obrazovka informací	6
Menu fotoaparátu: Přehled	8
První kroky	11

Fotografování metodou „zaměř a stiskni“ (režimy ^{AUTO} a) 19

Vytvoření kompozice snímků v hledáčku	20
Zobrazení snímků	22
Mazání nepotřebných snímků	22
Vytvoření kompozice snímků na monitoru	24
Zobrazení snímků	26
Mazání nepotřebných snímků	26
Záznam videosekvencí	27
Zobrazení videosekvencí	28
Mazání nepotřebných videosekvencí	29









Přizpůsobení nastavení fotografovanému motivu (Motivové programy) 30

Volič expozičních režimů	31
 Portrét	31
 Krajina	31
 Děti	31
 Sporty	32
 Makro	32
Ostatní motivy	33
 Noční portrét	33
 Noční krajina	33
 Párty/interiér	34
 Pláž/sníh	34
 Západ slunce	34
 Úsvit/soumrak	35

 Portrét zvířat.....	35
 Světlo svíčky.....	35
 Kvetoucí příroda.....	36
 Podzimní barvy.....	36
 Jídlo.....	36

Speciální efekty

37

 Noční vidění.....	37
 Barevná skica.....	38
 Efekt dětského fotoaparátu.....	38
 Efekt miniatury.....	38
 Selektivní barva.....	39
 Silueta.....	39
 High-key.....	39
 Low-key.....	40
 Malba HDR.....	40
Možnosti dostupné v režimu živého náhledu.....	41

Fotografování pro pokročilé

45

Výběr snímacího režimu.....	45
Sériové snímání.....	46
Tichá expozice.....	48
Samospoušť.....	49
Zaostřování (fotografování s použitím hledáčku).....	51
Volba způsobu zaostřování: Zaostřovací režimy.....	51
Volba způsobu výběru zaostřovacích polí: Režimy činnosti zaostřovacích polí.....	53
Výběr zaostřovacího pole.....	55
Blokování zaostření.....	55
Manuální zaostřování.....	57
Kvalita a velikost obrazu.....	59
Kvalita obrazu.....	59
Velikost obrazu.....	61
Použití vestavěného blesku.....	62
Režimy s automatickým vyklopením blesku.....	62
Režimy s manuálním vyklopením blesku.....	64
Citlivost ISO.....	67
Intervalové snímání.....	68
Fotografování s dálkovým ovládním.....	70
Použití volitelného dálkového ovládní ML-L3.....	70
Obnovení výchozích nastavení.....	72

Data o poloze.....	74
Vložení dat o poloze do snímků a videosekvencí.....	74
Záznam protokolů dat o poloze	76
Mazání protokolů	78
Možnosti GPS	79

Režimy P, S, A a M

82

Čas závěrky a clona.....	82
Režim P (Programová automatika)	84
Režim S (Clonová automatika).....	85
Režim A (Časová automatika)	86
Režim M (Manuální expoziční režim)	87
Dlouhé expozice (pouze režim M)	88
Expozice.....	90
Měření expozice.....	90
Expoziční paměť	91
Korekce expozice.....	92
Korekce zábleskové expozice	93
Zachování detailů ve světlech a stínech	94
Active D-Lighting	94
Vysoký dynamický rozsah (HDR).....	96
Vícenásobná expozice.....	98
Vyvážení bílé barvy.....	101
Jemné vyvážení bílé barvy	103
Manuální nastavení	104
Bracketing.....	108
Předvolby Picture Control.....	111
Výběr předvolby Picture Control.....	111
Úprava parametrů předvoleb Picture Control.....	112
Tvorba uživatelských předvoleb Picture Control	115
Sdílení uživatelských předvoleb Picture Control.....	117

Živý náhled

118

Vytvoření kompozice snímků na monitoru	118
Zaostřování v režimu živého náhledu	119
Zobrazení v režimu živého náhledu	122

Záznam a zobrazení videosekvencí

126

Záznam videosekvencí.....	126
Nastavení videa.....	128
Zobrazení videosekvencí.....	130

Úprava videosekvencí	131
Oříznutí videosekvencí	131
Ukládání vybraných snímků.....	134

Přehrávání a mazání

135

Přehrávání jednotlivých snímků.....	135
Informace o snímku	136
Přehrávání náhledů snímků.....	140
Přehrávání podle kalendáře.....	141
Pohled na snímek zblízka: Zvětšení výřezu snímku	142
Ochrana snímků před vymazáním.....	143
Hodnocení snímků	144
Hodnocení jednotlivých snímků	144
Hodnocení více snímků současně	145
Mazání snímků	146
Přehrávání jednotlivých snímků, přehrávání náhledů snímků a přehrávání podle kalendáře	146
Menu přehrávání.....	147
Prezentace.....	149
Možnosti prezentace	150

Propojení

151

Instalace softwaru ViewNX 2	151
Použití softwaru ViewNX 2	153
Kopírování snímků do počítače	153
Zobrazení snímků	154
Tisk snímků.....	156
Připojení tiskárny	156
Tisk jednotlivých snímků.....	157
Tisk více snímků současně.....	159
Vytvoření tiskové objednávky DPOF: Tisková objednávka.....	162
Zobrazení snímků na televizoru	164
Zařízení se standardním rozlišením	164
Zařízení s vysokým rozlišením.....	165

Wi-Fi

167

Možnosti nabízené sítěmi Wi-Fi.....	167
Přístup k fotoaparátu.....	168
WPS (pouze Android)	169
Zadání kódu PIN (pouze Android)	170
SSID (Android a iOS).....	171

Výběr snímků pro přenos	173
Výběr jednotlivých snímků pro přenos	173
Výběr více snímků pro přenos	174

Menu fotoaparátu

175

▣ Menu přehrávání: <i>Práce se snímky</i>	175
Přehrávaná složka	175
Možnosti zobraz. pro přehráv.	176
Kontrola snímků	176
Otočení na výšku	176
📷 Menu fotografování: <i>Možnosti pro fotografování</i>	177
Reset menu fotografování	177
Složka pro ukládání	178
Záznam ve formátu NEF (RAW)	178
Automatická korekce zkreslení	179
Barevný prostor	179
Redukce šumu pro dlouhé exp.	179
Redukce šumu pro vys. ISO	180
Nastavení citlivosti ISO	180
Optická redukce vibrací	181
🔧 Uživatelské funkce: <i>Jemné doladění nastavení fotoaparátu</i>	182
Reset uživatelských funkcí	183
a: Automatické zaostřování	184
a1: Volba priority v režimu AF-C	184
a2: Počet zaostřovacích polí	184
a3: Vestavěné pom. světlo AF	185
a4: Dálkoměr	185
b: Expozice	186
b1: Krok nastavení expozice (EV)	186
c: Časovače/expoziční paměť	186
c1: Tlačítko spouště jako AE-L	186
c2: Časovače autom. vypnutí	186
c3: Samospoušť	187
c4: Aktivita dálk. ovládání (ML-L3)	187
d: Snímání/indikace	187
d1: Pípnutí	187
d2: Zobraz. mřížky v hledáčku	188
d3: Zobrazení citlivosti ISO	188
d4: Pořadí čísel souborů	188
d5: Opožděné spuštění závěrky	189
d6: Vytisknout datum	190
e: Bracketing/blesk	192
e1: Zábl. režim vestav. blesku	192
e2: Nastavení bracketingu	192

f: Ovládací prvky	193
f1: Funkce tlačítka Fn	193
f2: Funkce tlačítka AE-L/AF-L	194
f3: Obrácené otáčení voliče	194
f4: Bez paměťové karty?	194
f5: Obrácení indikací	194
 Menu nastavení: <i>Nastavení fotoaparátu</i>	195
Formátování paměťové karty	196
Jas monitoru	196
Formát obrazovky informací	197
Autom. obrazovka informací	199
Ref. snímek pro odstr. prachu	199
Redukce blikání obrazu	200
Časové pásmo a datum	201
Jazyk (Language)	201
Automatické otáčení snímků	202
Komentář ke snímku	202
Videovýstup	202
Dálkové ovládání	203
Přenos pomocí Eye-Fi	204
Splňované standardy	204
Verze firmwaru	204
 Menu retušování: <i>Tvorba retušovaných kopií snímků</i>	205
Tvorba retušovaných kopií snímků	206
D-Lighting	207
Korekce efektu červených očí	207
Oříznutí snímků	208
Monochromatické	208
Filtrové efekty	209
Vyvážení barev	210
Prolínání snímků	211
Zpracování snímků NEF (RAW)	213
Změna velikosti snímku	214
Rychlé vylepšení	215
Vyrovnání	215
Korekce zkreslení	215
Rybí oko	216
Omalovánky	216
Barevná skica	216
Korekce perspektivy	217
Efekt miniatury	218
Selektivní barva	219
Porovnání snímků vedle sebe	221
 Poslední nastavení/  Moje menu	222
Výběr menu	222
 Poslední nastavení	222
 Moje menu	223

Kompatibilní objektivy	226
Kompatibilní objektivy s vestavěným CPU	226
Kompatibilní objektivy bez CPU	228
Volitelné blesky	232
Blesky kompatibilní se systémem kreativního osvětlení (CLS)	232
Další příslušenství	236
Schválené typy paměťových karet	238
Připojení konektoru pro připojení síťového zdroje a síťového zdroje	239
Péče o fotoaparát	240
Skladování	240
Čištění	240
Čištění obrazového snímače	241
Péče o fotoaparát a baterii: Upozornění	245
Péče o fotoaparát	245
Péče o baterii	246
Dostupná nastavení	248
Řešení možných problémů	251
Baterie/Indikace	251
Fotografování (Všechny režimy)	251
Fotografování (P, S, A, M)	253
Přehrávání	253
Data o poloze	255
Wi-Fi (bezdrátové sítě)	255
Různé	255
Chybová hlášení	256
Specifikace	259
Sady s objektivy	266
AF-P DX NIKKOR 18–55 mm f/3,5–5,6G VR a AF-P DX NIKKOR 18–55 mm f/3,5–5,6G ..	266
AF-S DX NIKKOR 18–55 mm f/3,5–5,6G VR II	271
AF-S DX NIKKOR 18–140 mm f/3,5–5,6G ED VR	275
Kapacita paměťových karet	281
Výdrž baterie	282
Rejstřík	283

Pro vaši bezpečnost









Aby nedošlo k poškození produktu Nikon případně k poranění vlastního či jiných osob, pozorně si přečtěte před zahájením práce se zařízením všechny následující bezpečnostní pokyny. Bezpečnostní pokyny uschovejte na místě, které je dostupné všem, kdo budou produkt používat.

Možné následky, ke kterým by mohlo vést neuposlechnutí pokynů zde uvedených, jsou označeny tímto symbolem:



Tento symbol označuje varování. Před použitím tohoto produktu společnosti Nikon si přečtěte všechna varování, abyste zabránili případným úrazům.

■ VAROVÁNÍ

-  **Nenechte svítit slunce do objektivu**
Při fotografování objektů v protisvětle dbejte na to, aby bylo slunce mimo záběr. Sluneční paprsky v záběru nebo v jeho těsné blízkosti – soustředěné optikou soustavou objektivu – mohou způsobit požár.
-  **Nikdy se nedívejte hledáčkem fotoaparátu přímo do slunce**
Pozorování slunce nebo jiného silného světelného zdroje hledáčkem fotoaparátu může způsobit trvalé poškození zraku.
-  **Použití voliče dioptrické korekce hledáčku**
Nastavujete-li při pohledu do hledáčku dioptrickou korekci, dejte pozor, abyste si prstem náhodně neporanili oko.
-  **V případě poruchy přístroj ihned vypněte**
Zaznamenáte-li, že z přístroje nebo síťového zdroje (volitelné příslušenství) vychází neobvyklý zápach či kouř, odpojte síťový zdroj a vyjměte z přístroje baterii (dejte pozor, abyste se přitom nepopálili). Další provoz přístroje může vést ke zranění. Po vyjmutí baterie nechte přístroj zkontrolovat v autorizovaném servisním středisku Nikon.
-  **Nepoužívejte přístroj v blízkosti hořlavých plynů**
Elektronické vybavení nepoužívejte v blízkosti hořlavých plynů, protože by mohlo dojít k požáru nebo výbuchu.
-  **Vybavení uchovávejte mimo dosah dětí**
Nebudete-li dbát tohoto upozornění, může dojít k úrazu dítěte. Dále si pamatujte, že malé součástky představují potenciální riziko udušení. Dojde-li k polknutí jakékoli součásti vybavení dítětem, ihned vyhledejte lékařskou pomoc.
-  **Přístroj nerozebírejte**
Kontakt s interními součástmi produktu může vést k úrazu. V případě poruchy světe opravu produktu výhradně kvalifikovanému technikovi. Dojde-li k otevření těla přístroje nárazem nebo jinou nehodou, vyjměte baterii a/nebo odpojte síťový zdroj a nechte přístroj zkontrolovat v autorizovaném servisním středisku Nikon.
-  **Popruh fotoaparátu nikdy nezavěšujte okolo krku dětí**
Popruh zavěšený okolo krku malého dítěte může způsobit jeho úškrcení.
-  **Nedotýkejte se dlouhodobě fotoaparátu, baterie nebo nabíječky v době, kdy je zařízení zapnuté nebo se používá**
Některé části zařízení se mohou zahřívat. Ponechání zařízení dlouhodobě v přímém kontaktu s pokožkou může vést k nízkoteplotním popáleninám.

⚠ Výrobek neponechávejte na místech, kde by mohl být vystaven příliš vysokým teplotám, jako například v uzavřeném automobilu nebo na přímém slunečním světle

Nebudete-li dbát tohoto upozornění, může dojít k poškození výrobku nebo požáru.

⚠ Nemiňte bleskem na řidiče motorových vozidel

Nebudete-li dbát tohoto upozornění, může dojít k dopravní nehodě.

⚠ Při práci s bleskem dodržujte bezpečnostní pravidla

- Použití blesku fotoaparátu v těsné blízkosti lidské pokožky nebo jiných objektů může způsobit popálení/požár.
- Použití blesku v blízkosti očí objektu může způsobit dočasné oslepení. Blesk by se neměl nacházet ve vzdálenosti menší než 1 metr od objektu. Zvláštní opatrnosti je třeba dbát při fotografování nemluvnat.

⚠ Zabraňte kontaktu s tekutými krystaly

Dojde-li k poškození monitoru, dejte pozor, abyste se neporanili střepy z krycího skla a vyvarujte se styku pokožky, očí, nebo úst s tekutými krystaly.

⚠ Nepřenášejte stativy s přípevnými objektivy či fotoaparáty

Mohli byste klopýtnout nebo nedopatřením někoho uhodit a způsobit zranění.

⚠ Při manipulaci s bateriemi dodržujte bezpečnostní pravidla

Baterie mohou při nesprávné manipulaci vytéct, přehřát se, prasknout nebo vzplanout. Při manipulaci s bateriemi určenými pro tento výrobek dodržujte následující opatření:

- Používejte výhradně baterie určené pro tento fotoaparát.
- Baterii nezkratujte ani nerozebírejte.
- Nevystavujte baterii nebo fotoaparát, ve kterém je vložena, silnému mechanickému namáhání.
- Před výměnou baterie se přesvědčte, že je produkt vypnutý. Používáte-li síťový zdroj, ujistěte se, že je odpojený.
- Nepokoušejte se vložit baterii horní stranou dolů ani převráceně.

- Baterii nevystavujte otevřenému ohni ani nadměrným teplotám.
- Zabraňte ponoření baterie do vody nebo jejímu namočení.
- Během přepravy použijte krytku kontaktů baterie. Baterie nepřepravujte ani neukládejte společně s kovovými předměty, jako jsou řetízky na krk nebo sponky do vlasů.
- Zcela vybité baterie mají tendenci vytéct. Abyste zamezili poškození přístroje, neponechávejte vybitou baterii v přístroji.
- Pokud baterii nepoužíváte, nasadte krytku kontaktů a baterii uložte na chladném, suchém místě.
- Bezprostředně po použití resp. při dlouhodobé práci s přístrojem napájeným baterií může dojít k ohřátí baterie. Než vyjmete baterii, vypněte fotoaparát a nechte baterii vychladnout.
- Zaznamenáte-li na baterii jakékoli změny, např. změnu barvy nebo deformace, ihned ji přestaňte používat.

 **Při práci s rychlonabíječkou dodržujte bezpečnostní pokyny**

- Zařízení udržujte v suchu. Nedodržení tohoto upozornění může vést k požáru nebo úrazu elektrickým proudem.
- Nezkraťujte kontakty nabíječky. Nedodržení tohoto pokynu může vést k přehřátí nebo poškození nabíječky.
- Prach na kovových částech síťové zástrčky nebo v jejím okolí odstraňte suchým hadrem. Další použití by mohlo být příčinou požáru.
- Nepřibližujte se k nabíječce v době bouřky. Nedodržení tohoto upozornění může vést k úrazu elektrickým proudem.
- Zásuvky elektrické sítě ani nabíječky se nedotýkejte vlhkými rukama. Nedodržení tohoto upozornění může vést k úrazu elektrickým proudem.
- Nepoužívejte rychlonabíječku v kombinaci s cestovními adaptéry, transformátory ani s proudovými měniči (ze stejnosměrného na střídavý proud). Nedodržení tohoto upozornění může vést k poškození nebo přehřátí produktu a způsobit požár.

 **Používejte vhodné typy kabelů**

Pro zajištění shody s parametry produktu použijte k připojování fotoaparátu k jiným zařízením pomocí vstupních a výstupních konektorů výhradně značkové kabely Nikon, dodávané pro tento účel.

 **Disky CD-ROM**

Disky CD-ROM obsahující software nebo návody by neměly být přehrávány na příslušenství pro zvukové disky CD. Přehrávání disků CD-ROM na přehrávači určeném pro zvukové disky CD může vést k poškození přehrávače nebo ke ztrátě sluchu.

 **Postupujte podle pokynů leteckého a nemocničního personálu**

Před vstupem na palubu letadla vyjměte karty Eye-Fi, zakažte funkci Wi-Fi a vyberte možnost **Vypnuto** v položce **Data o poloze > Záznam dat o poloze**; během startu a přistání a ve všech dalších případech, kdy k tomu budete vyzváni leteckým nebo nemocničním personálem, fotoaparát vypněte. Rádiové vlny vyzařované zařízením mohou narušovat činnost leteckých navigačních přístrojů a lékařských přístrojů.

Upozornění

- Žádná část návodů dodávaných s tímto výrobkem nesmí být reprodukována, kopírována, šířena, ukládána v zálohovacích systémech nebo v jakékoli formě překládána do jiné řeči bez předchozího písemného svolení společnosti Nikon.
- Společnost Nikon si vyhrazuje právo kdykoli bez předchozího upozornění změnit vzhled a specifikaci hardwaru a softwaru popsaných v těchto návodech.
- Společnost Nikon nenese odpovědnost za škody vzniklé v důsledku použití přístroje.
- Přestože bylo vynaloženo maximální úsilí k dosažení správnosti a úplnosti informací obsažených v těchto návodech, uvítáme, sdělíte-li veškerá zjištění o nesrovnalostech nebo chybějících informacích regionálnímu zastoupení společnosti Nikon (adresa je uvedena samostatně).

Upozornění pro zákazníky v Evropě

VAROVÁNÍ

POKUD JE POUŽÍVÁN NESPRÁVNÝ TYP BATERIÍ, HROZÍ NEBEZPEČÍ VÝBUCHU. POUŽITÉ BATERIE LIKVIDUJTE PODLE MÍSTNĚ PLATNÝCH ZÁKONŮ.

Tento symbol značí, že elektrické a elektronické vybavení nepatří do komunálního odpadu.



Následující informace jsou určeny pouze uživatelům v evropských zemích:

- Likvidace tohoto výrobku se provádí v rámci tříděného odpadu na příslušném sběrném místě. Výrobek nedávejte do běžného komunálního odpadu.
- Třídění odpadu a recyklace napomáhají ochraně přírodních zdrojů a předcházejí negativním vlivům na lidské zdraví a životní prostředí, ve které by mohla vyústit nesprávná likvidace odpadu.
- Další informace ohledně nakládání s odpadními produkty Vám poskytne dodavatel nebo místní úřad.

Tento symbol na baterii značí, že baterie nepatří do komunálního odpadu.



Následující informace jsou určeny pouze uživatelům v evropských zemích:

- Likvidace veškerých baterií, bez ohledu na to, zda jsou označeny tímto symbolem či nikoli, se provádí v rámci tříděného odpadu na příslušném sběrném místě. Nelikvidujte baterie společně s běžným komunálním odpadem.
- Další informace ohledně nakládání s odpadními produkty Vám poskytne dodavatel nebo místní úřad.

Poznámka týkající se zákazu kopírování nebo reprodukce

Vezměte na vědomí, že prosté vlastnictví materiálů, které byly digitálně kopírovány nebo reprodukovány prostřednictvím skeneru, digitálního fotoaparátu nebo jiného zařízení, může být trestné podle zákona.

• Položky, na které se vztahuje zákonný zákaz kopírování nebo reprodukce

Nekopírujte ani nereprodukuje papírové peníze, mince, cenné papíry, státní dluhopisy, a to ani v případě, že jsou kopie a reprodukce označeny razítkem „Vzorek“.

Je zakázáno kopírovat nebo reprodukovat papírové peníze, mince nebo cenné papíry vydané jinými státy.

Bez předchozího písemného souhlasu vlády je zakázáno i kopírování a reprodukování nepoužitých poštovních známek a pohlednic vydaných státem.

Je zakázáno kopírovat nebo reprodukovat známky vydané státem nebo certifikované dokumenty uvedené v příslušném zákoně.

• Upozornění týkající se některých druhů kopií a reprodukcí

Vládními výnosy a platnými zákony země je zakázáno kopírování a rozmnožování cenných papírů vydaných soukromými společnostmi (akcie, směnky, šeky, dárkové kupóny atd.), dopravních legitimací a jízdenek, s výjimkou minimálního množství pracovních kopií pro vnitřní potřebu firmy. Zakázáno je rovněž kopírování a reprodukování cestovních pasů, licencí vydaných veřejnými institucemi a soukromými skupinami, identifikačních karet a lístků, jako jsou povolenky nebo stravenky.

• Ochrana autorských práv

Kopírování a reprodukce autorských děl jako jsou knihy, hudební díla, obrazy, dřevoryty, grafické listy, mapy, kresby, filmy a snímky jsou zakázány v souladu s národními i mezinárodními normami autorského práva. Produkt nepoužívejte za účelem vytváření nelegálních kopií nebo k porušování autorských práv.

Likvidace paměťových zařízení

Vezměte na vědomí, že smazáním snímků nebo zformátováním paměťových karet nedojde k úplnému zničení obrazových dat. Vymazané soubory lze někdy pomocí běžně dostupného softwaru obnovit z vyřazených paměťových zařízení, což představuje potenciální zneužití osobních dat. Zajištění a ochrana těchto dat je výhradně v odpovědnosti uživatele.

Před likvidací paměťového zařízení nebo změnou jeho vlastníka vyberte možnost **Vypnuto** v položce **Data o poloze > Záznam dat o poloze** (☐ 74) v menu nastavení a odstraňte všechna data pomocí běžně dostupného softwaru pro mazání dat, případně zařízení naformátujte a posléze zcela zaplňte neutrálními snímky neobsahujícími soukromé informace (např. snímky prázdné oblohy). Nezapomeňte rovněž nahradit veškeré snímky vybrané pro manuální nastavení vyvážení bílé barvy (☐ 104). Chcete-li z paměťové karty vymazat data protokolů, vyberte položku **Data o poloze > Seznam protokolů** a vymažte všechny protokoly postupem popsáním na straně 78. Nastavení Wi-Fi lze resetovat na výchozí hodnoty výběrem položky **Wi-Fi > Nastavení sítě > Reset nastavení sítě** v menu nastavení. Při fyzické likvidaci paměťových zařízení je nutno dbát na pravidla ochrany zdraví.

AVC Patent Portfolio License

TENTO PRODUKT JE LICENCOVÁN V RÁMCI LICENCE AVC PATENT PORTFOLIO LICENSE PRO SOUKROMÉ A NEKOMERČNÍ POUŽITÍ ZÁKAZNÍKEM KE (i) KÓDOVÁNÍ VIDEO PODLE STANDARDU AVC („AVC VIDEO“) A/NEBO K (ii) DEKÓDOVÁNÍ AVC VIDEO, KTERÉ BYLO ZAKÓDOVÁNO ZÁKAZNÍKEM V RÁMCI SOUKROMÉ A NEKOMERČNÍ ČINNOSTI A/NEBO KTERÉ BYLO ZÍSKÁNO OD POSKYTOVATELE LICENCOVANÉHO K POSKYTOVÁNÍ AVC VIDEO. LICENCE NENÍ UDĚLENA ANI NESMÍ BÝT VYVOZOVÁNA PRO ŽÁDNÉ JINÉ POUŽITÍ. DALŠÍ INFORMACE LZE ZÍSKAT OD ORGANIZACE MPEG LA, L.L.C. Viz <http://www.mpegla.com>.

Používejte výhradně značkové elektronické příslušenství Nikon

Fotoaparáty Nikon jsou navrženy tak, aby odpovídaly nejvyšším standardům a obsahují komplexní elektronické obvody. Pouze značkové elektronické příslušenství Nikon (včetně nabíječek, baterií, síťových zdrojů a zábleskového příslušenství), certifikované speciálně pro použití s tímto digitálním fotoaparátem Nikon, bylo konstruováno a schváleno pro provoz naplňující provozní a bezpečnostní požadavky těchto elektronických obvodů.

Použití elektronického příslušenství jiných značek může vést k poškození fotoaparátu a být důvodem pro zánik záruky. Použití dobijecích lithium-iontových baterií třetích výrobců, které nejsou opatřeny hologramem společnosti Nikon (viz obrázek vpravo), může být překážkou normálnímu provozu fotoaparátu nebo způsobit přehřátí, vznícení, prasknutí nebo vytečení baterie.

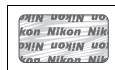

Další informace o značkovém příslušenství Nikon Vám poskytne autorizovaný prodejce výrobků Nikon.

✓ Používejte výhradně značkové příslušenství Nikon

Pouze značkové příslušenství společnosti Nikon, certifikované k použití s digitálním fotoaparátem Nikon, bylo navrženo a vyrobeno s ohledem na dané bezpečnostní a provozní požadavky přístroje. POUŽITÍ PŘÍSLUŠENSTVÍ JINÝCH VÝROBCŮ MŮŽE VÉST K POŠKOZENÍ FOTOAPARÁTU A K ZÁNIKU ZÁRUKY.

✓ Než budete pořizovat snímky z důležité události

Než se pustíte do pořizování snímků z důležité události (jako je svatba), nebo než odjedete na dovolenou, pořídte několik zkušebních snímků a ujistěte se, že fotoaparát pracuje správně. Společnost Nikon nenese odpovědnost za škody nebo ztráty způsobené poruchou výrobku.

✓ Celoživotní vzdělávání

Součástí závazku společnosti Nikon zajistit trvalou podporu a informace k produktům jsou i průběžně aktualizované informace, dostupné na následujících stránkách:

- **Pro uživatele v USA:** <http://www.nikonusa.com/>
- **Pro uživatele v Evropě a Africe:** <http://www.europe-nikon.com/support/>
- **Pro uživatele v Asii, Oceánii a na Středním východě:** <http://www.nikon-asia.com/>

Na těchto stránkách najdete nejnovější informace o produktech, tipy, odpovědi na často kladené otázky (FAQ) a obecné rady o digitální fotografii a zpracování obrazu. Další informace můžete získat u regionálního zastoupení společnosti Nikon. Kontaktní informace najdete na následující adrese: <http://imaging.nikon.com/>

Data o poloze

Protokoly dat o poloze: Data o poloze jsou zaznamenávána do snímků při výběru možnosti **Zapnuto** v položce **Data o poloze** > **Záznam dat o poloze** (☐ 74). Pokud je navíc vybrána možnost **Spustit** v položce **Data o poloze** > **Tvorba protokolu** > **Protokol dat o poloze** v menu nastavení (☐ 76), pokračuje fotoaparát v zaznamenávání dat o poloze do protokolu i po vypnutí. Rádiové vlny produkované zařízením mohou ovlivňovat činnost lékařských zařízení a leteckých navigačních systémů; v situacích, kdy je používání satelitních navigačních zařízení zakázáno – například v nemocnicích nebo letadlech – nezapomeňte vybrat možnost **Vypnuto** v položce **Záznam dat o poloze** a vypnout fotoaparát.

Sdílení dat o poloze: Mějte na paměti, že z dat o poloze uložených v protokolech nebo ve snímcích je možné získat adresy a další osobní údaje. Při sdílení snímků a protokolů o poloze, resp. při umísťování snímků na Internet a další místa, kde mohou být prohlíženy třetí stranou, dbejte patřičné opatrnosti. Informace o vymazání dat o poloze před likvidací fotoaparátu nebo paměťových karet viz část „Likvidace paměťových zařízení“ (☐ xiii).

Navigace: Zeměpisná poloha, nadmořská výška a další data o poloze poskytovaná zařízením jsou pouze přibližná a nejsou určena pro vyměřování nebo navigaci. Při použití výrobku během venkovních aktivit, jako je horolezectví nebo turistika, mějte při sobě odpovídající mapy a/nebo další navigační zařízení.

Omezení použití: Funkce záznamu dat o poloze nemusí pracovat očekávaným způsobem v některých zemích nebo regionech včetně (k listopadu 2013) Číny a míst v blízkosti čínských hranic. V některých zemích včetně Číny je zakázáno neautorizované používání satelitní navigace a dalších zařízení poskytujících data o poloze; před cestováním si zjistěte potřebné informace v cestovní kanceláři, na ambasádě nebo na informačních webových stránkách pro turisty v zemi, kterou chcete navštívit. V místech, kde je zakázáno používání navigačních zařízení, vyberte možnost **Vypnuto** v položce **Záznam dat o poloze**.

Bezdrátové sítě

Tento výrobek obsahuje šifrovací software vyvinutý ve Spojených státech, podléhá kontrole úřadu pro kontrolu exportu Spojených států a nesmí být exportován ani reexportován do zemí, u kterých Spojené státy uplatňují obchodní embargo. Obchodnímu embargu aktuálně podléhají následující země: Kuba, Írán, Severní Korea, Súdán a Sýrie.

Upozornění pro zákazníky v Evropě

Společnost Nikon tímto prohlašuje, že fotoaparát D5300 vyhovuje základním požadavkům a dalším souvisejícím ustanovením směrnice 1999/5/EC. Prohlášení o shodě je k dispozici prostřednictvím odkazu http://imaging.nikon.com/support/pdf/DoC_D5300.pdf



Zabezpečení

I když je jednou z výhod tohoto výrobku možnost snadného připojení k bezdrátovým sítím v dosahu pro snadnou výměnu dat, může v případě neaktivního zabezpečení dojít k následujícímu:

- Krádež dat: třetí strany se zločinnými úmysly mohou zachytit bezdrátové přenosy dat a odcizit ID uživatele, heslo a další osobní údaje.
- Neautorizovaný přístup: neoprávnění uživatelé mohou získat přístup k síti a upravovat data nebo provádět jiné zločinné aktivity. Mějte na paměti, že vzhledem k charakteru bezdrátových sítí mohou specializované útoky umožnit neautorizovaný přístup i v případě aktivace zabezpečení.

Úvod

Seznámení s fotoaparátem

Věnujte trochu času seznámení s ovládacími prvky a indikacemi fotoaparátu. Tuto část si je výhodné označit pro snadný návrat a vyhledání potřebných informací během čtení dalších částí návodu.

Tělo fotoaparátu

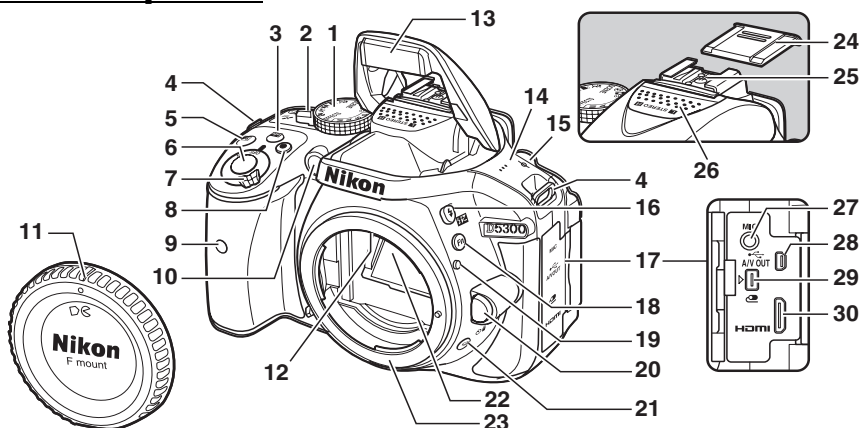

1	Volič expozičních režimů.....	3	12	Kontakty CPU	23	Upevňovací bajonet.....	13, 58	
2	Přepínač živého náhledu Živý náhled.....	24, 118	13	Vestavěný blesk	62	24	Krytka sáněk pro upevnění příslušenství	
	Videosekvence	27, 126	14	Reproduktor	2	25	Sáňky pro upevnění příslušenství (volitelných blesků)	232
3	Tlačítko (informace).....	6, 123	15	Značka obrazové roviny (⇨)	58	26	Stereofonní mikrofon.....	128
4	Očka pro upevnění popruhu fotoaparátu	11	16	Tlačítko /	93	27	Konektor pro externí mikrofon	129
5	Tlačítko	92		Zábleskové režimy	62, 64	28	Konektor USB a A/V Propojení fotoaparátu s počítačem	153
	Korekce expozice	92		Korekce zábleskové expozice	93		Propojení fotoaparátu s tiskárnou	156
	Nastavení clony	87	17	Krytka konektorů			Propojení fotoaparátu s televizorem	164
	Korekce zábleskové expozice	93	18	Tlačítko Fn Použití tlačítka Fn	193	29	Konektor pro připojení příslušenství.....	237
6	Tlačítko spouště	21	19	Montážní značka	13	30	Minikonektor HDMI	165
7	Hlavní vypínač.....	2	20	Tlačítko aretace bajonetu	18			
8	Tlačítko záznamu videosekvence	28, 126	21	Tlačítko / /	45			
9	Infráčervený přijímač pro dálkové ovládání ML-L3 (přední).....	70		Sériové snímání	46			
10	Pomocné světlo AF	52, 185		Samospoušť.....	49			
	Kontrolka samospouště.....	49		Dálkové ovládání	70			
	Světlo předblesku proti červeným očím	63, 65	22	Zrcadlo	243			
11	Krytka těla							

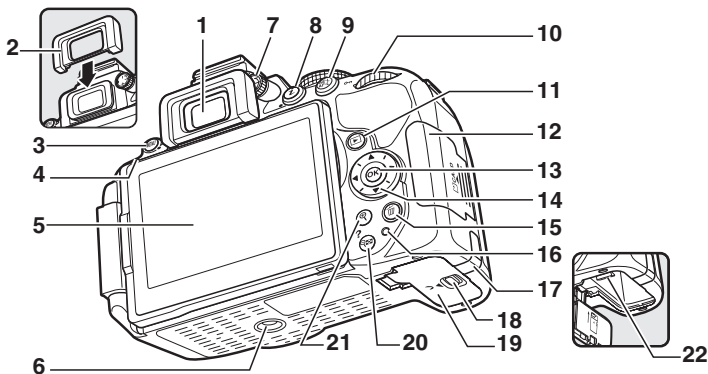

<p>1 Okulár hledáčku 4, 16, 50</p> <p>2 Gumová očníce 50</p> <p>3 Tlačítko MENU Menu 8, 175 Obnovení výchozích nastavení 72</p> <p>4 Infračervený přijímač pro dálkové ovládání ML-L3 (zadní) 70</p> <p>5 Monitor Zobrazení nastavení 6 Živý náhled 24, 118 Přehrávání jednotlivých snímků 22, 135</p> <p>6 Stativový závit</p> <p>7 Volič dioptrické korekce hledáčku 16</p>	<p>8 Tlačítko z Změna nastavení na obrazovce informací 7 Hodnocení snímků, retušování snímků, úprava videosekvencí a výběr snímků pro přenos na chytré zařízení 135 Obnovení výchozích nastavení 72</p> <p>9 Tlačítko z/z Použití tlačítka z (z) 56, 194 Ochrana snímků před vymazáním 143</p> <p>10 Příkazový volič</p> <p>11 Tlačítko z Přehrávání 22, 135</p> <p>12 Krytka slotu pro paměťovou kartu 12, 17</p> <p>13 Tlačítko OK (OK) 9</p>	<p>14 Multifunkční volič 9</p> <p>15 Tlačítko z Mazání snímků během přehrávání 22, 146</p> <p>16 Kontrolka přístupu na paměťovou kartu 21, 118</p> <p>17 Krytka průchodky kabelu konektoru pro připojení volitelného síťového zdroje 239</p> <p>18 Aretace krytky prostoru pro baterii 12, 17</p> <p>19 Krytka prostoru pro baterii 12, 17</p> <p>20 Tlačítko z/z Náhledy 140 Zmenšení výřezu snímku 142 Nápověda 8</p> <p>21 Tlačítko z Zvětšení výřezu snímku 142</p> <p>22 Aretace baterie 12, 17</p>
---	--	---

✓ Reprodaktor

Mikrofon ani reproduktor neumísťte v blízkosti magnetických zařízení. Nedodržení tohoto upozornění může nepříznivě ovlivnit data uložená na magnetických zařízeních.

✓ Hlavní vypínač

Fotoaparát zapnete otočením hlavního vypínače, jak ilustruje obrázek.

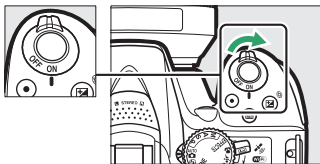

Fotoaparát vypnete otočením hlavního vypínače, jak ilustruje obrázek.

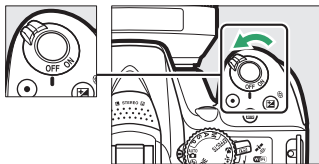

Volič expozičních režimů

Fotoaparát nabízí výběr z následujících expozičních režimů:

Režimy P, S, A a M

Pro úplnou kontrolu nad nastaveními fotoaparátu si vyberte některý z těchto režimů.

- **P**— Programová automatika (☞ 84)
- **S**— Clonová automatika (☞ 85)
- **A**— Časová automatika (☞ 86)
- **M**— Manuální expoziční režim (☞ 87)

Speciální efekty

Tyto režimy umožňují používat při fotografování speciální efekty.

- 🌃 Noční vidění (☞ 37)
- 🎨 Barevná skica (☞ 38, 41)
- 🧒 Efekt dětského fotoaparátu (☞ 38, 42)
- 🏠 Efekt miniatury (☞ 38, 42)
- 🖌️ Selektivní barva (☞ 39, 43)
- 🌑 Silueta (☞ 39)
- 🏠 High-key (☞ 39)
- 🌑 Low-key (☞ 40)
- 📺 Malba HDR (☞ 40)

Automatické režimy

Tyto režimy zvolte, chcete-li pořizovat snímky jednoduchým způsobem „zaměř a stiskni“.

- 📷 ^{AUTO} Režim Auto (☞ 19)
- ⚡ Rež. Auto (vypnutý blesk) (☞ 19)

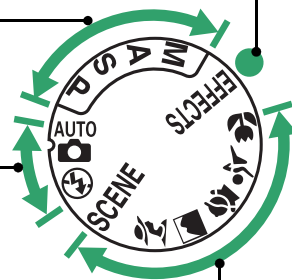



Motivové programy

Fotoaparát automaticky optimalizuje nastavení v závislosti na motivovém programu vybraném pomocí voliče expozičních režimů. Motivový program zvolte podle fotografované kompozice.

- 👤 Portrét (☞ 31)
- 🏞️ Krajina (☞ 31)
- 🧒 Děti (☞ 31)
- 🏃 Sporty (☞ 32)
- 🌸 Makro (☞ 32)
- SCENE Další motivové programy (☞ 33)

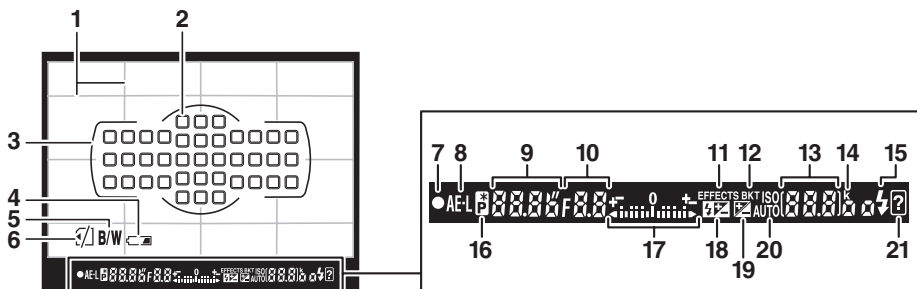
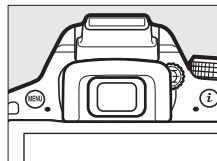
Hledáček



<p>1 Pomocná mřížka (zobrazuje se při výběru možnosti Zapnuto v uživatelské funkci d2) 188</p> <p>2 Zaostřovací pole 55</p> <p>3 Značky oblasti činnosti automatického zaostřování16, 20</p> <p>4 Varovná indikace nízké kapacity baterie 17</p> <p>5 Indikace monochromatického režimu (zobrazuje se v režimu , resp. při použití předvolby Picture Control Monochromatické nebo předvolby Picture Control založené na předvolbě Monochromatické) 37, 111</p> <p>6 Indikace „Není vložena paměťová karta“ 12</p> <p>7 Indikace zaostření21, 57</p> <p>8 Indikace expoziční paměti 91</p> <p>9 Čas závěrky 83</p>	<p>10 Clona (clonové číslo) 83</p> <p>11 Indikace režimu speciálních efektů 37</p> <p>12 Indikace bracketingu 108</p> <p>13 Počet zbývajících snímků 15 Počet snímků zbývajících do zaplnění vyrovnávací paměti 47 Indikace měření vyvážení bílé barvy 104 Hodnota korekce expozice 92 Hodnota korekce zábleskové expozice 93 Citlivost ISO 67, 188 Indikace režimu PC</p> <p>14 „k“ (zobrazuje se, pokud je v paměti prostor pro více než 1000 snímků) 15</p>	<p>15 Indikace připravenosti k záblesku 23</p> <p>16 Indikace flexibilního programu 84</p> <p>17 Indikace expozice 87 Zobrazení korekce expozice 92 Elektronický dálkoměr 185</p> <p>18 Indikace korekce zábleskové expozice 93</p> <p>19 Indikace korekce expozice 92</p> <p>20 Indikace automatické regulace citlivosti ISO 180</p> <p>21 Varovná indikace 256</p>
--	---	---

Poznámka: Indikace jsou z ilustračních důvodů zobrazeny všechny současně.

Hledáček

Čas odezvy a jas zobrazení v hledáčku se mohou měnit v závislosti na okolní teplotě.

Monitor

Monitor lze níže vyobrazeným způsobem vyklápět a otáčet.

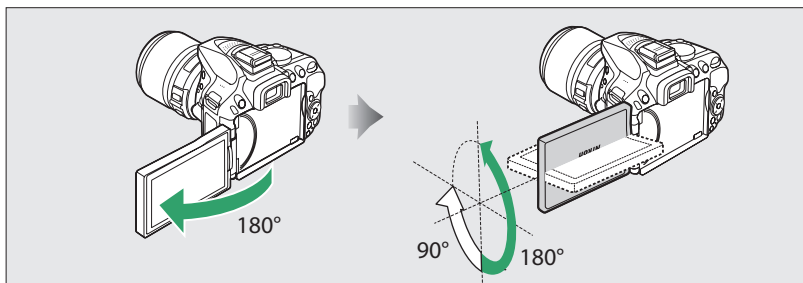

Normální použití

Monitor vyklápněte, otočte jej zobrazovačem k sobě a znovu přitiskněte směrem k tělu fotoaparátu. Tato poloha se doporučuje pro normální fotografování.

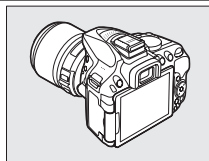

Snímky z pohledu

Za pomoci živého náhledu určete kompozici snímků s fotoaparátem umístěným u země.

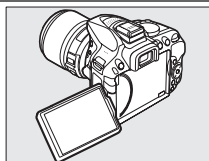

Snímky z nadhledu

Za pomoci živého náhledu určete kompozici snímků s fotoaparátem umístěným nad hlavou.

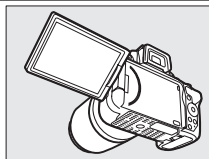

Autoportréty

Toto nastavení použijte pro autoportréty v režimu živého náhledu. Monitor zobrazuje zrcadlový obraz záběru, který se bude nacházet na výsledném snímku.

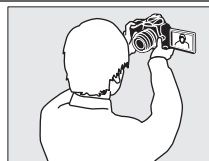
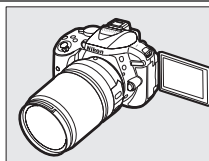

Použití monitoru

Monitor otáčejte opatrně v rozmezí zobrazených limitů. *Nepoužívejte sílu.* Nebudete-li dbát těchto upozornění, může dojít k poškození propojení mezi monitorem a tělem fotoaparátu. Abyste uchránili monitor před poškozením v době, kdy fotoaparát nebudete používat, sklopte monitor zpět zobrazovačem k tělu fotoaparátu.

Obrazovka informací

Zobrazení nastavení: Chcete-li zobrazit obrazovku informací, stiskněte tlačítko **Info**.

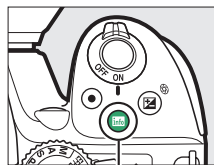

Tlačítko **Info**

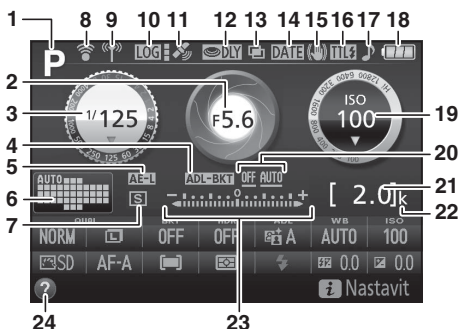

<p>1 Expoziční režim auto/ auto (vypnutý blesk) 19 Motivové programy 30 Speciální efekty 37 Režimy P, S, A a M 82</p> <p>2 Clona (clonové číslo) 83 Zobrazení clony 83</p> <p>3 Čas závěrky 83 Zobrazení času závěrky 83</p> <p>4 Indikace bracketingu 108</p> <p>5 Indikace expoziční paměti 91</p> <p>6 Indikace automatické volby zaostřovacích polí 53 Indikace 3D sledování objektu 53 Zaostřovací pole 55</p> <p>7 Snímací režim 45</p> <p>8 Indikace připojení Eye-Fi 204</p> <p>9 Indikace připojení Wi-Fi 172</p> <p>10 Indikace záznamu dat o poloze do protokolu 77</p>	<p>11 Indikace signálu ze satelitů 75</p> <p>12 Opožděné spuštění závěrky 189</p> <p>13 Indikace vícenásobné expozice 100</p> <p>14 Indikace tisku data 190</p> <p>15 Indikace redukce vibrací 18, 181</p> <p>16 Indikace režimu řízení záblesku 192 Indikace korekce zábleskové expozice pro volitelné blesky 235</p> <p>17 Indikace zvukové signalizace 187</p> <p>18 Indikace stavu baterie 17</p> <p>19 Citlivost ISO 67 Zobrazení citlivosti ISO 67, 181 Indikace automatické regulace citlivosti ISO 180</p> <p>20 Úroveň bracketingu ADL 109</p>	<p>21 Počet zbývajících snímků 15 Indikace měření vyvážení bílé barvy 104 Indikace režimu PC</p> <p>22 „k“ (zobrazuje se, pokud je v paměti prostor pro více než 1000 snímků) 15</p> <p>23 Indikace expozice 87 Indikace korekce expozice 92 Indikace průběhu bracketingu 110</p> <p>24 Symbol nápovědy 256</p>
--	---	---

Poznámka: Indikace jsou z ilustračních důvodů zobrazeny všechny současně.

Změna nastavení: Chcete-li změnit nastavení ve spodní části obrazovky, stisknete tlačítko **i**, potom vyberete položky pomocí multifunkčního voliče a stisknutím tlačítka **OK** zobrazíte volitelná nastavení pro vybranou položku.

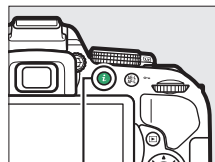

Tlačítko **i**

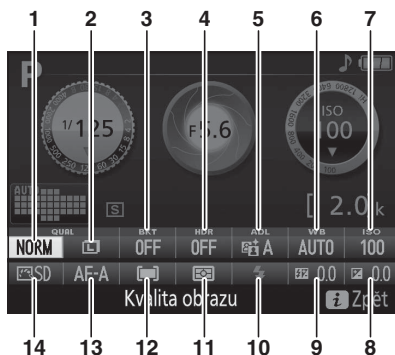

1 Kvalita obrazu59	6 Vyvážení bílé barvy 101	12 Režim činnosti zaostřovacích polí 53, 120
2 Velikost obrazu61	7 Citlivost ISO 67	13 Zaostřovací režim51, 119
3 Bracketing 109	8 Korekce expozice92	14 Předvolba Picture Control111
4 Funkce HDR (vysoký dynamický rozsah)96	9 Korekce zábleskové expozice93	
5 Funkce Active D-Lighting94	10 Zábleskový režim63, 65	
	11 Měření expozice90	

 Vypnutí monitoru

Chcete-li z monitoru odstranit provozní informace, stisknete tlačítko **INFO** nebo namáčkněte tlačítko spouště do poloviny. Není-li provedena žádná operace po dobu přibližně 8 s, monitor se vypne (informace o volbě doby zpoždění pro vypnutí monitoru viz **Časovače autom. vypnutí** na straně 186).

Menu fotoaparátu: Přehled



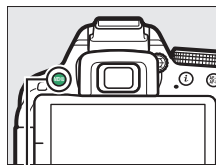



K většině volitelných možností pro fotografování, přehrávání a nastavení lze přistupovat prostřednictvím menu fotoaparátu. Chcete-li zobrazit menu, stiskněte tlačítko MENU.



Tlačítko MENU

Karty menu

K dispozici jsou následující menu:

- : **Přehrávání** (☐ 175)
- : **Fotografování** (☐ 177)
- : **Uživatelské funkce** (☐ 182)
- : **Nastavení** (☐ 195)
- : **Retušování** (☐ 205)
- : **Poslední Nastavení** nebo **Moje Menu** (výchozí nastavení je **POSLEDNÍ NASTAVENÍ**; ☐ 222)

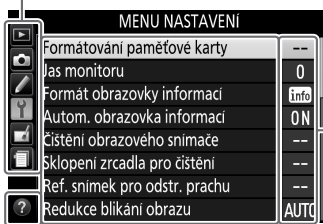





Aktuální nastavení jsou označena symboly.

Položky menu

Položky v aktuálně vybraném menu.



Popis aktuálně vybrané položky nebo menu lze zobrazit stisknutím tlačítka  (?). Stisknutím tlačítek  a  lze procházet zobrazené informace. Opětovným stisknutím tlačítka  (?) se zobrazení vrátí do menu.

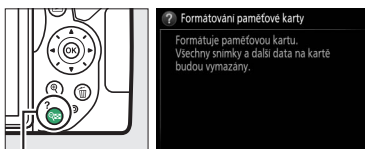

Tlačítko  (?)

4 Umístěte kurzor do vybraného menu.

Stisknutím tlačítka ► umístěte kurzor do vybraného menu.

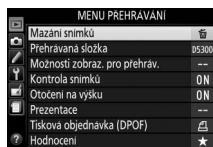

5 Vyberte položku menu.

Stisknutím tlačítek ▲ a ▼ vyberte položku menu.

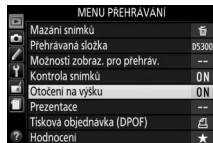

6 Zobrazte volitelné možnosti.

Stisknutím tlačítka ► zobrazte možnosti pro vybranou položku menu.

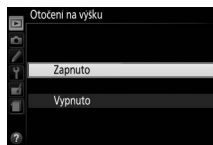

7 Vyberte možnost.

Stisknutím tlačítek ▲ a ▼ vyberte požadovanou možnost.

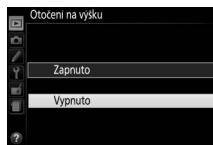

8 Potvrďte výběr.

Stisknutím tlačítka ⊕ potvrďte výběr zvolené možnosti. Chcete-li se vrátit zpět bez provedení výběru, stiskněte tlačítko MENU.



Věnujte pozornost následujícím bodům:

- Položky menu zobrazené šedě nejsou momentálně k dispozici.
- Ačkoliv má stisknutí tlačítka ► obecně stejný účinek jako stisknutí tlačítka ⊕, jsou situace, ve kterých lze provést výběr pouze stisknutím tlačítka ⊕.
- Chcete-li opustit menu a vrátit se do režimu fotografování, namáčkněte tlačítko spouště do poloviny (☐ 21).

První kroky

Před vložením nebo vyjmutím baterie či paměťové karty vždy vypněte fotoaparát.

1 Nasadte popruh.

Vyobrazeným způsobem nasadte popruh. Zopakujte totéž pro druhé očko.

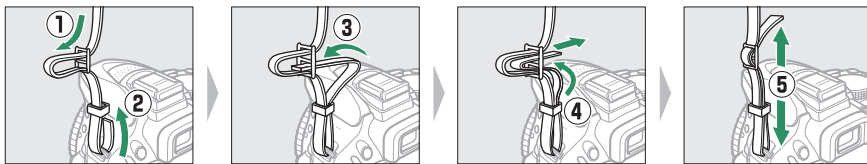

2 Nabijte baterii.

Pokud je součástí dodávky zásuvkový adaptér, vyklopte síťovou vidlici a nasadte adaptér způsobem vyobrazeným níže vlevo. Zkontrolujte, jestli je adaptér zcela nasazený. Vložte baterii a zapojte nabíječku do elektrické sítě. Vybitá baterie se zcela nabije přibližně za hodinu a 50 minut.

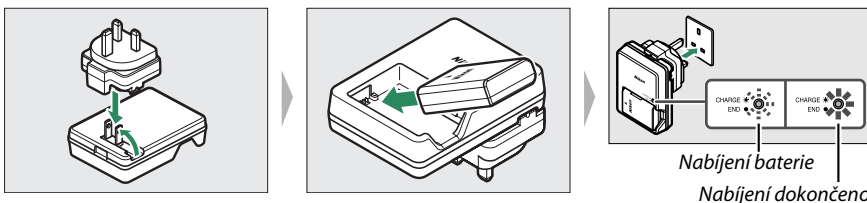

✓ Během nabíjení

Během nabíjení nehýbejte s nabíječkou, ani se nedotýkejte baterie. Nebudete-li dbát tohoto upozornění, může ve velmi ojedinělých případech dojít k situaci, kdy nabíječka indikuje dokončení nabíjení v okamžiku pouze částečného nabití baterie. Vyměňte a opět vložte baterii pro opětovné zahájení nabíjení.

3 Vložte baterii a paměťovou kartu.

Baterii vložte ve vyobrazené orientaci tak, aby došlo ke stisknutí oranžové aretace baterie ke straně. Aretace zajistí baterii po jejím zasunutí až na doraz do těla fotoaparátu.

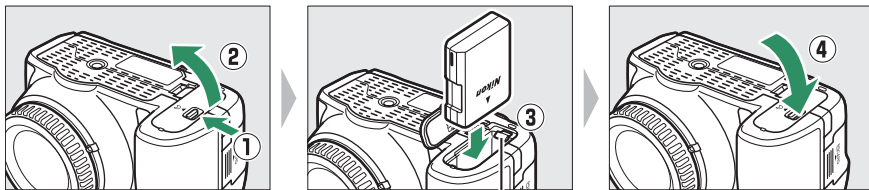

Aretace baterie

Zasuňte paměťovou kartu tak daleko do slotu, až zaklapne do aretované polohy.

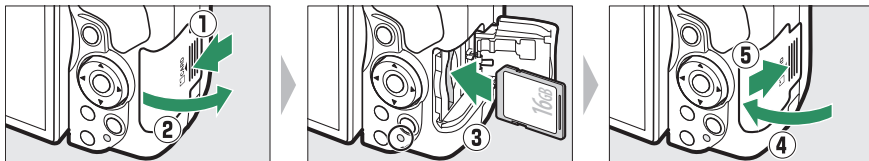

✓ Spínač ochrany proti zápisu

Paměťové karty SD jsou vybaveny spínačem ochrany proti zápisu, který slouží jako ochrana před náhodnou ztrátou dat. Pokud je spínač v poloze „lock“ (zakázaný zápis), nelze paměťovou kartu formátovat a nelze ukládat ani mazat snímky (při pokusu o spuštění závěrky se ozve pípnutí). Pro odaretování paměťové karty posuňte spínač do polohy „write“ (zápis).

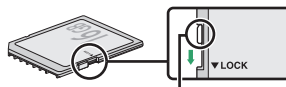

Spínač ochrany proti zápisu

✓ Paměťové karty

- Paměťové karty mohou být po použití horké. Při vyjímání paměťových karet z fotoaparátu proto buďte opatrní.
- Před vložením nebo vyjmutím paměťové karty vypněte fotoaparát. Během formátování nebo ukládání, mazání či kopírování dat do počítače nevyjímajte paměťovou kartu z fotoaparátu, nevypínejte fotoaparát a neodpojujte ani nevyjímajte zdroj energie. Nebudete-li dbát tohoto upozornění, může dojít ke ztrátě dat či k poškození fotoaparátu nebo karty.
- Nedotýkejte se kontaktů karty prsty ani kovovými předměty.
- Kartu neohýbejte, nenechte spadnout ani ji nevystavujte silnému mechanickému namáhání.
- Nepůsobte silou na pouzdro karty. Nedodržení tohoto upozornění může vést k poškození karty.
- Kartu nevystavujte působení vody, horka, vysokého stupně vlhkosti nebo přímého slunečního záření.
- Paměťové karty neformátujte pomocí počítače.

4 Nasadte objektiv.

Pokud je z fotoaparátu sejmутý objektiv nebo krytka těla, je nutné chránit tělo přístroje před vnikáním prachu.

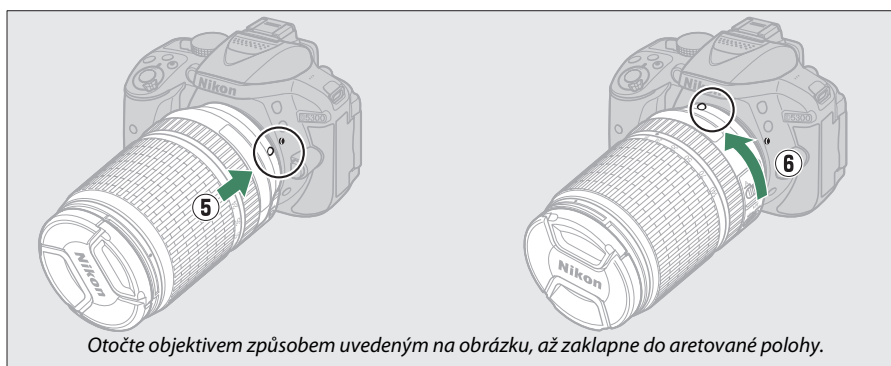
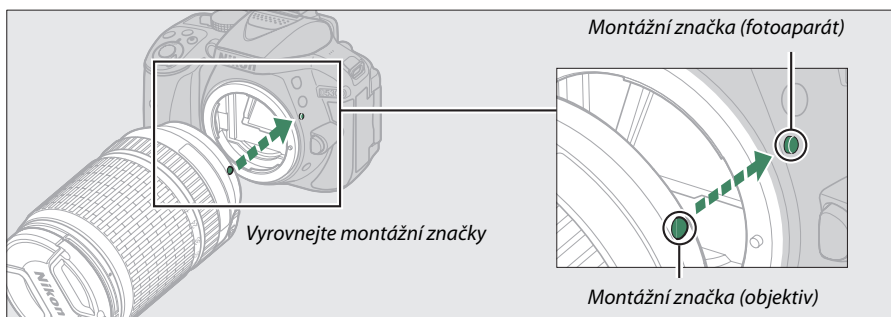
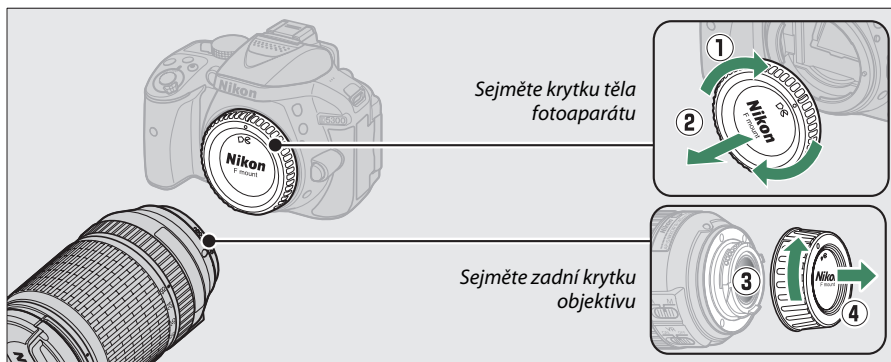

Před fotografováním nezapomeňte sejmout krytku objektivu.

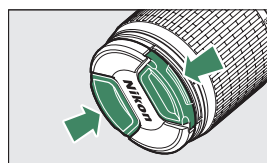

5 Otevřete monitor.

Otevřete monitor vyobrazeným způsobem. *Nepoužívejte sílu.*

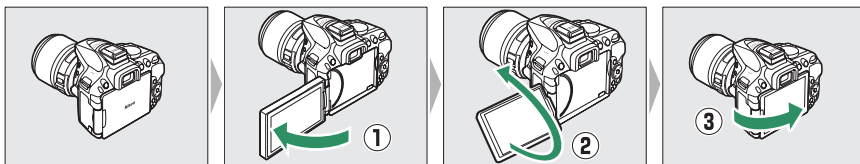

6 Zapněte fotoaparát.

Zobrazí se dialog pro volbu jazyka.

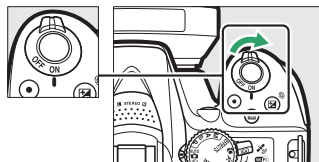

Objektivy vybavené tlačítkem teleskopického tubusu objektivu

Před použitím fotoaparátu odaretujte a vysuňte tubus objektivu zoomovým kroužkem. Podržte stisknuté tlačítko teleskopického tubusu objektivu (1) a otáčejte zoomovým kroužkem vyobrazeným způsobem (2).

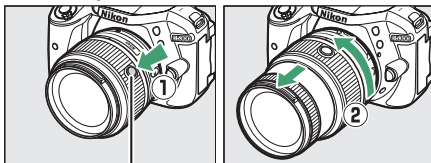

Tlačítko teleskopického tubusu objektivu

Se zasunutým tubusem objektivu nelze fotografovat; zobrazí-li se chybové hlášení jako výsledek zapnutí fotoaparátu se zasunutým tubusem objektivu, otáčejte zoomovým kroužkem, dokud chybové hlášení nezmizí.

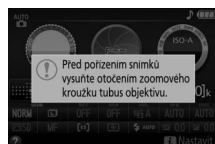

7 Vyberte požadovaný jazyk a nastavte hodiny fotoaparátu.

Pomocí multifunkčního voliče a tlačítka **OK** vyberte jazyk a nastavte hodiny fotoaparátu.

Pohyb kurzoru nahoru

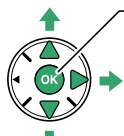

Tlačítko **OK**: potvrzení výběru položky

Potvrzení výběru položky nebo zobrazení vnořeného menu

Pohyb kurzoru dolů

- 

Výběr jazyka
- 

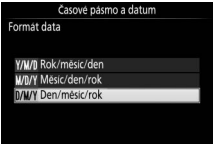
Výběr časového pásma
- 

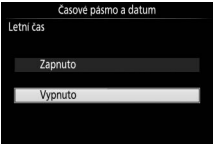
Výběr formátu data
- 

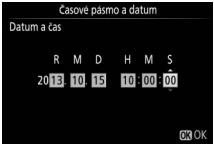
Výběr nastavení letního času
- 

Nastavení data a času (pamatujte si, že fotoaparát využívá 24hodinový režim)

8 Zkontrolujte stav baterie a počet zbývajících snímků.

Stiskněte tlačítko **Info** a zkontrolujte stav baterie a počet zbývajících snímků. V případě počtu zbývajících snímků jsou hodnoty nad 1000 indikovány v tisících označených písmenem „k“.

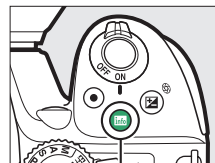

Tlačítko **Info**

Indikace stavu baterie (17)



Počet zbývajících snímků

9 Zaostřete hledáček.

Po sejmutí krytky objektivu otáčejte voličem dioptrické korekce hledáčku, dokud nevidíte ostře zobrazené značky oblasti činnosti automatického zaostřování na matnici v hledáčku. Během manipulace s voličem za současného pohledu do hledáčku dávejte pozor, abyste si neporanili oko prstem nebo nehtem.

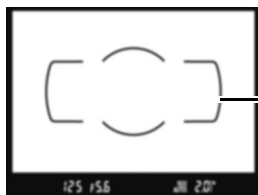

Rozostřený hledáček

Značky oblasti
činnosti
automatického
zaostřování

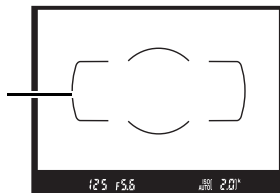

Zaostřený hledáček

Nabíjení baterie







Přečtěte si a dodržujte varování a upozornění uvedená na stranách viii–x a 245–247 tohoto návodu. Baterii nabíjejte v místnosti při okolní teplotě 5 °C–35 °C. Baterii nepoužívejte při okolní teplotě pod 0 °C a nad 40 °C; nebudete-li dbát tohoto upozornění, může dojít k poškození baterie nebo ke snížení její výkonnosti. Pohybuje-li se teplota baterie v rozmezí 0 °C až 15 °C nebo 45 °C až 60 °C, může dojít ke snížení kapacity baterie a k prodloužení doby nabíjení. Baterie se nebude nabíjet, pokud je její teplota nižší než 0 °C nebo vyšší než 60 °C. Pokud během nabíjení rychle bliká (cca osmkrát za sekundu) kontrolka **CHARGE (NABÍJENÍ)**, zkontrolujte, jestli se teplota pohybuje v přípustném rozmezí, a vyjměte a znovu vložte baterii. Pokud problém přetrvává, přestaňte nabíječku a baterii okamžitě používat a odneste je k prodejci či do autorizovaného servisu Nikon.

Nabíječku používejte výhradně k nabíjení kompatibilních baterií. Nepoužívanou nabíječku odpojte od elektrické sítě.

Indikace stavu baterie

Zkontrolujte stav baterie na obrazovce informací (pokud je kapacita baterie nízká, zobrazí se varování rovněž v hledáčku). Nezobrazí-li se při stisknutí tlačítka  obrazovka informací, je baterie vybitá a je třeba ji nabít.



Obrazovka informací	Hledáček	Popis
	—	Baterie je plně nabitá.
	—	Baterie je částečně vybitá.
		Baterie je téměř vybitá. Připravte si náhradní plně nabitou baterii nebo se připravte na nabíjení baterie.
 (bliká)	 (bliká)	Baterie je vybitá. Nabijte baterii.

Vyjmutí baterie

Chcete-li vyjmout baterii, vypněte fotoaparát a otevřete krytku prostoru pro baterii. Stisknutím aretace baterie ve směru vyobrazeném šipkou uvolníte baterii a poté ji ručně vyjměte.



Formátování paměťových karet

Pokud paměťovou kartu používáte ve fotoaparátu poprvé nebo poté, co byla formátována v jiném zařízení, vyberte položku **Formátování paměťové karty** v menu nastavení a podle pokynů na obrazovce kartu naformátujte ( 196). *Pozor, tento postup trvale vymaže veškerá data obsažená na kartě.* Než budete pokračovat, přesvědčte se, že máte všechny snímky a další data, které chcete uchovat, bezpečně zkopírovány do počítače.

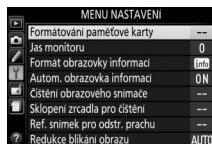

Vyjmutí paměťové karty

Poté, co se ujistíte, že kontrolka přístupu na paměťovou kartu nesvítí, vypněte fotoaparát, otevřete krytku slotu pro paměťovou kartu a stisknutím kartu povysuňte (1). Poté lze kartu ručně vyjmout (2).

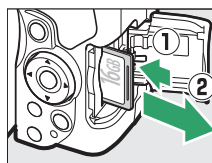

Přepínače A-M, M/A-M a A/M-M

Při použití automatického zaostřování v kombinaci s objektivem vybaveným přepínačem režimů **A-M** posuňte přepínač do polohy **A** (pokud je objektiv vybavený přepínačem **M/A-M** nebo **A/M-M**, vyberte režim **M/A** nebo **A/M**). Informace o dalších objektivích, které lze používat na tomto fotoaparátu, viz strana 226.



Redukce vibrací (VR)

Redukci vibrací lze povolit výběrem možnosti **Zapnuto** v poloze **Optická redukce vibrací** v menu fotografování (☐ 181), pokud objektiv podporuje tuto možnost, nebo posunutím spínače redukce vibrací objektivu do polohy **ON**, pokud je objektiv vybaven spínačem redukce vibrací. Když je redukce vibrací zapnutá, zobrazuje se na obrazovce informace indikace redukce vibrací.



Sejmutí objektivu

Před sejmutím nebo výměnou objektivu se přesvědčte, že je fotoaparát vypnutý. Chcete-li sejmout objektiv, stiskněte a podržte tlačítko aretace bajonetu (1) a současně otáčejte objektivem po směru hodinových ručiček (2). Po sejmutí objektivu nasadte krytky objektivu a krytku těla fotoaparátu.

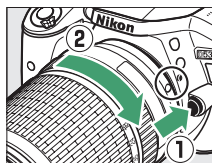

Zasunutí objektivů vybavených tlačítkem teleskopického tubusu objektivu

Chcete-li zasunout objektiv v době, kdy fotoaparát nepoužíváte, podržte stisknuté tlačítko teleskopického tubusu objektivu (1) a otočte vyobrazeným způsobem zoomový kroužek do polohy „L“ (lock) (2). Objektiv zasuňte rovněž před sejmutím z fotoaparátu, přičemž dávejte pozor, abyste během snímání nebo nasazování objektivu nestiskli tlačítko teleskopického tubusu objektivu.

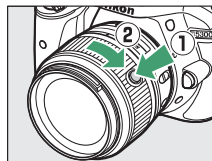



Hodiny fotoaparátu

Hodiny fotoaparátu nejsou tak přesné jako většina náramkových a domácích hodin. Proto je pravidelně porovnávejte s přesnějšími měřiči času a podle potřeby je seřídte.



Baterie hodin

Hodiny fotoaparátu jsou napájeny nezávislým dobíjecím zdrojem energie, který se podle potřeby nabíjí, když je ve fotoaparátu vložena hlavní baterie. Tři dny nabíjení postačí k napájení hodin po dobu přibližně jednoho měsíce. Zpráva informující o nenastavených hodinách fotoaparátu po jeho zapnutí znamená, že je baterie hodin vybitá a hodiny byly resetovány. Nastavte správné hodnoty data a času.

Fotografování metodou „zaměř a stiskni“ (režimy a)

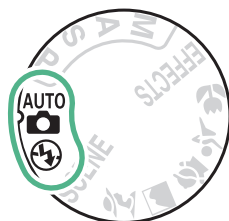
Tato část popisuje fotografování a záznam videosekvencí v režimech  a , automatických režimech typu „zaměř a stiskni“, ve kterých je většina nastavení prováděna automaticky fotoaparátem v závislosti na snímacích podmínkách.



Než budete pokračovat, zapněte fotoaparát a nastavte volič expozičních režimů do polohy  nebo  (jediný rozdíl mezi oběma režimy je ten, že v režimu  nepracuje blesk).

Volič expozičních režimů

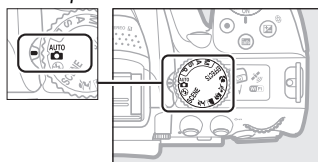

Fotografování s využitím hledáčku



Fotografování	20
Zobrazení snímků	22
Mazání snímků	22

Živý náhled



Fotografování	24
Zobrazení snímků	26
Mazání snímků	26



Záznam videosekvencí	27
Zobrazení videosekvencí	28
Mazání videosekvencí	29

Vytvoření kompozice snímků v hledáčku

1 Připravte si fotoaparát.

Při tvorbě kompozice snímků v hledáčku uchopte grip fotoaparátu pravou rukou a levou rukou podepřete tělo přístroje nebo objektiv.



Při tvorbě kompozice snímků v portrétní orientaci (na výšku) držte fotoaparát způsobem uvedeným na obrázku vpravo.

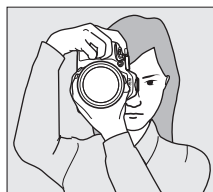

2 Vytvořte kompozici snímku.

Hlavní objekt umístěte v hledáčku tak, aby se nacházel uvnitř oblasti vymezené značkami oblasti činnosti automatického zaostřování.

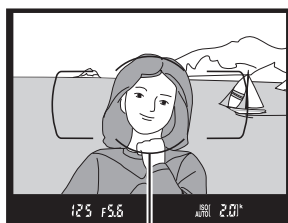

Značky oblasti činnosti automatického zaostřování

Použití objektivu se zoomem

Před zaostřením nastavte otáčením zoomového kroužku ohniskovou vzdálenost a vytvořte kompozici snímku. Pomocí zoomového kroužku zvětšíte objekt tak, aby vyplnil větší část plochy snímku, nebo rozšířte záběr, aby se zvětšila plocha viditelná na konečném snímku (pro zvětšení objektu zvolte na stupnici ohniskových vzdáleností objektivu delší ohniskovou vzdálenost, pro rozšíření záběru zvolte kratší ohniskovou vzdálenost).

Zvětšení

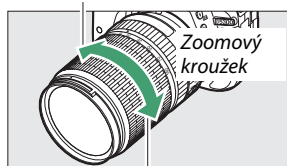

Rozšíření záběru

Pokud je objektiv vybavený tlačítkem teleskopického tubusu objektivu (☐ 14), stiskněte a držte tlačítko a současně otáčejte zoomovým kroužkem, dokud nedojde k vysunutí objektivu a zmizení chybového hlášení vyobrazeného vpravo. Poté nastavte zoom pomocí zoomového kroužku.

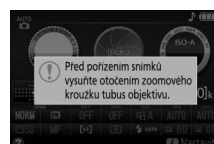

3 Namáčkněte tlačítko spouště do poloviny.

Namáčkněte tlačítko spouště do poloviny pro zaostření (pokud je fotografovaný objekt špatně osvětlený, může se vyklopit vestavěný blesk a spustit pomocné světlo AF). Po dokončení zaostřování zazní pípnutí (pokud se objekt pohybuje, pípnutí nemusí zaznít) a v hledáčku se zobrazí aktivní zaostřovací pole a indikace zaostření (●).

Indikace zaostření	Popis
●	Zaostřeno na objekt.
● (bliká)	Fotoaparát není schopen automaticky zaostřit. Viz strana 52.



Zaostřovací pole

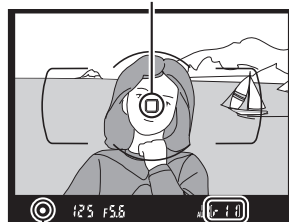

Indikace
zaostření

Kapacita
vyrovnávací paměti

4 Exponujte.

Plynule domáčkněte tlačítko spouště zbytek jeho chodu až na doraz pro expozici snímku. Rozsvítí se kontrolka přístupu na paměťovou kartu a pořízený snímek se na několik sekund zobrazí na monitoru. *Dokud kontrolka přístupu na paměťovou kartu nezhasne a zaznamenávání snímku neskončí, nevyjímajte paměťovou kartu a neodpojujte ani nevyjímejte zdroj energie.*

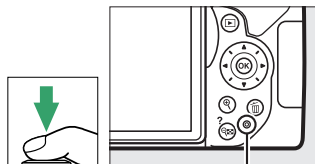

Kontrolka přístupu na
paměťovou kartu



Tlačítko spouště

Fotoaparát je vybaven dvoupolohovým tlačítkem spouště. Fotoaparát zaostří při namáčknutí tlačítka spouště do poloviny. Chcete-li pořídit snímek, stiskněte tlačítko spouště zbývající část jeho chodu až na doraz.

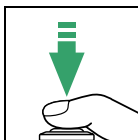
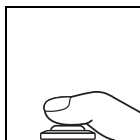

Zaostření: namáčknutí do
poloviny

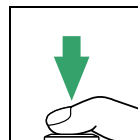

Expozice: stisknutí až na doraz



Namáčknutím tlačítka spouště do poloviny se rovněž ukončí přehrávání a připraví fotoaparát k okamžitému použití.

Zobrazení snímků

Snímek se zobrazí na monitoru stisknutím tlačítka .



Tlačítka 

Další snímky se zobrazí stisknutím tlačítek  a .



Mazání nepotřebných snímků

Zobrazte snímek, který chcete vymazat.

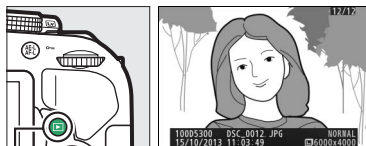

Tlačítka 

Stiskněte tlačítka ; zobrazí se dialog pro potvrzení.

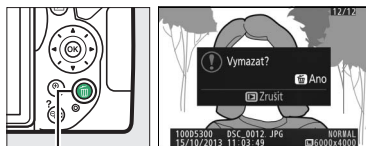

Tlačítka 

Pro vymazání snímku stiskněte znovu tlačítka .

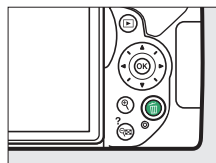

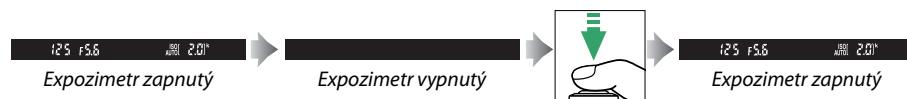

Časovač pohotovostního režimu

Není-li po dobu přibližně 8 s provedena žádná operace, informace v hledáčku a na obrazovce informací se vypnou z důvodu snížení spotřeby energie. Pro opětovnou aktivaci indikace namáčkněte tlačítko spouště do poloviny. Doba zpoždění před automatickým doběhnutím časovače pohotovostního režimu lze vybrat pomocí uživatelské funkce c2 (**Časovače autom. vypnutí**;  186).



Vestavěný blesk

Pokud je třeba pro dosažení správné expozice v režimu  doplňkové osvětlení, vyklopí se při namáčknutí tlačítka spouště do poloviny automaticky vestavěný blesk fotoaparátu ( 62). Pokud je blesk vyklopený do pracovní polohy, lze pořizovat snímky pouze v případě zobrazení indikace připravenosti k záblesku (). Není-li zobrazena indikace připravenosti k záblesku, blesk se nabíjí; v takovém případě krátce sejměte prst z tlačítka spouště a zkuste tlačítko stisknout znovu.

Pokud blesk nepoužíváte, stiskněte jej opatrně dolů k tělu fotoaparátu, až zaklapne do transportní polohy.

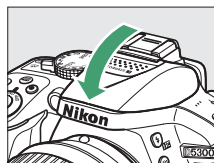
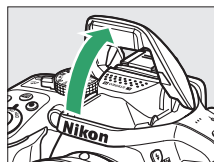

Vytvoření kompozice snímků na monitoru

1 Otočte přepínač živého náhledu.

Na monitoru fotoaparátu se zobrazí aktuální záběr objektivu (živý náhled).

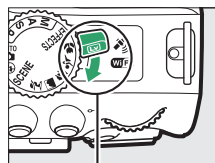

Přepínač živého náhledu

2 Připravte si fotoaparát.

Uchopte grip fotoaparátu pravou rukou a levou rukou podepřete tělo přístroje nebo objektiv.



Při tvorbě kompozice snímků v portrétní orientaci (na výšku) držte fotoaparát způsobem uvedeným na obrázku vpravo.



3 Zaostřete.

Namáčkněte tlačítko spouště do poloviny. Během zaostřování bliká zaostřovací pole zeleně. Pokud je fotoaparát schopen zaostřit, zaostřovací pole se zobrazí zeleně; pokud fotoaparát není schopen zaostřit, bliká zaostřovací pole červeně.



Zaostřovací pole

4 Exponujte.

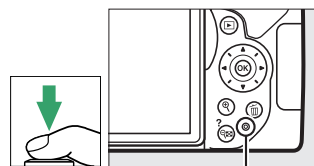

Stiskněte tlačítko spouště zbývající část jeho chodu až na doraz. Vypne se monitor a během záznamu snímku bliká kontrolka přístupu na paměťovou kartu. *Dokud kontrolka přístupu na paměťovou kartu nezasvítí, nezhasne a zaznamenávání snímku neskončí, nevyjímajte paměťovou kartu a neodpojujte ani nevyjímajte zdroj energie.* Po dokončení zaznamenávání se pořízený snímek zobrazí na několik sekund na monitoru. Pro ukončení živého náhledu otočte přepínačem živého náhledu.



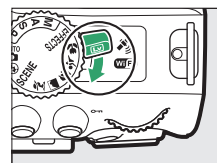







Kontrolka přístupu na paměťovou kartu



Automatický výběr programu (automatická volba motivových programů)

Pokud je v režimu  nebo  vybrán režim živého náhledu, tak fotoaparát v případě, že je aktivní automatické zaostřování, automaticky analyzuje fotografovaný objekt a vybírá odpovídající expoziční režim. Vybraný režim se zobrazí na monitoru.



	Portrét	Portréty osob
	Krajina	Snímky krajín a měst
	Makro	Objekty blízko fotoaparátu
	Noční portrét	Portréty na tmavém pozadí
	Režim Auto	Objekty, které odpovídají režimům  a  , nebo takové, které nespádají do výše zmíněných kategorií
	Rež. Auto (vypnutý blesk)	

Živý náhled



Další informace o fotografování v režimu živého náhledu viz strana 118.

Zobrazení snímků

Snímek se zobrazí na monitoru stisknutím tlačítka .



Tlačítko 

Další snímky se zobrazí stisknutím tlačítek  a .



Mazání nepotřebných snímků

Zobrazte snímek, který chcete vymazat.



Tlačítko 

Stiskněte tlačítko ; zobrazí se dialog pro potvrzení.

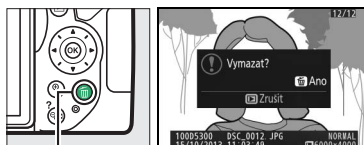

Tlačítko 

Pro vymazání snímku stiskněte znovu tlačítko .

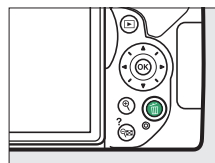

Záznam videosekvencí

Videosekvence lze zaznamenávat v režimu živého náhledu.

- 1 Otočte přepínač živého náhledu.**
Na monitoru se zobrazí aktuální záběr objektivu.

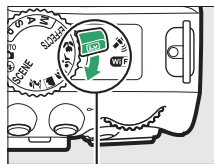

Přepínač živého náhledu

- 2 Připravte si fotoaparát.**
Uchopte grip fotoaparátu pravou rukou a levou rukou podepřete tělo přístroje nebo objektiv.

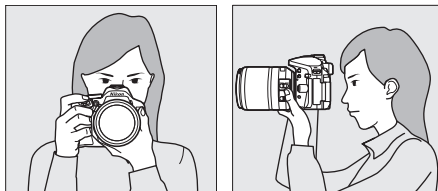

- 3 Zaostřete.**
Namáčknutím tlačítka spouště do poloviny zaostřete.



Zaostřovací pole

4 Spustíte záznam.

Stisknutím tlačítka záznamu videosekvence zahajete záznam. Na monitoru se zobrazí indikace záznamu a dostupná doba záznamu.

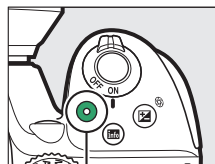

Tlačítko záznamu videosekvence

Indikace záznamu

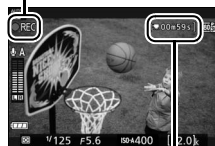



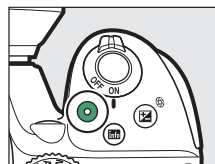

Zbývající čas

5 Ukončete záznam.

Pro ukončení záznamu stiskněte znovu tlačítko záznamu videosekvence. Pro ukončení živého náhledu otočte přepínačem živého náhledu.



Zobrazení videosekvencí

Stisknutím tlačítka  spustíte přehrávání a poté posunujte mezi snímky, dokud se nezobrazí videosekvence (označená symbolem ). Stisknutím tlačítka  spustíte přehrávání a stisknutím tlačítka  nebo  přehrávání ukončíte. Další informace viz strana 130.

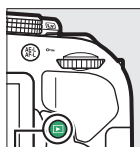

Tlačítko 



Záznam videosekvencí

Podrobnější informace o záznamu videosekvencí viz strana 126.

Mazání nepotřebných videosekvencí

Zobrazte videosekvenci, kterou chcete vymazat (videosekvence jsou označeny symbolem .

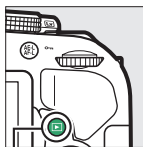

Tlačítko 



Stiskněte tlačítko ; zobrazí se dialog pro potvrzení.

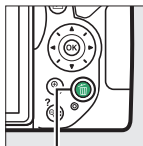

Tlačítko 



Pro vymazání videosekvence stiskněte znovu tlačítko .

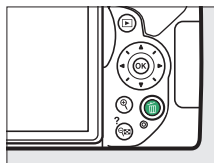



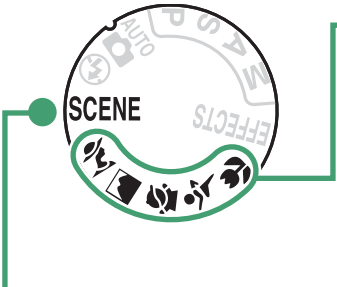

Přizpůsobení nastavení fotografovanému motivu (Motivové programy)

Fotoaparát nabízí množství motivových programů. Výběrem motivového programu dojde k automatické optimalizaci nastavení fotoaparátu pro vybraný motiv, což zjednodušuje tvůrčí fotografování na pouhý výběr motivového programu, vytvoření kompozice snímku a pořízení snímku postupem popsaným na straně 19.









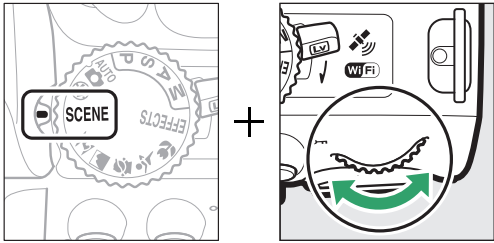



Pomocí voliče expozičních režimů lze zvolit následující motivové programy.

	Portrét
	Krajina
	Děti
	Sporty
	Makro

Otočením voliče expozičních režimů do polohy **SCENE** a otáčením příkazového voliče lze vybírat následující motivové programy zobrazované na monitoru.



	Noční portrét
	Noční krajina
	Párty/interiér
	Pláž/sníh
	Západ slunce
	Úsvit/soumrak
	Portrét zvířat
	Světlo svíčky
	Kvetoucí příroda
	Podzimní barvy
	Jídlo



Krátké časy závěrky zmrazí pohyb u dynamických sportovních scén a hlavní objekt jasně vyvstane do popředí.

 **Poznámka**

Vestavěný blesk a pomocné světlo AF se vypnou.



Program vhodný k fotografování květů, hmyzu a jiných malých objektů zblízka (pro zaostření na velmi malé vzdálenosti lze použít makroobjektiv).

Ostatní motivy

Otočením voliče expozičních režimů do polohy **SCENE** a otáčením příkazového voliče lze vybírat následující motivové programy zobrazované na monitoru.



Volič expozičních režimů

Příkazový volič

Monitor

Noční portrét

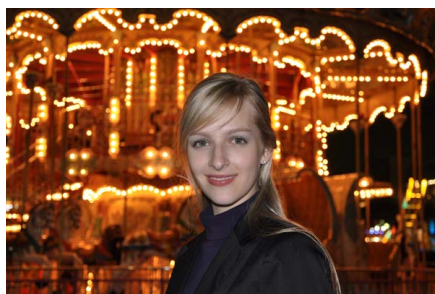

Program vhodný pro dosažení přirozeného expozičního vyvážení mezi hlavním objektem a pozadím u portrétů pořizovaných za nízké hladiny osvětlení.

Noční krajina

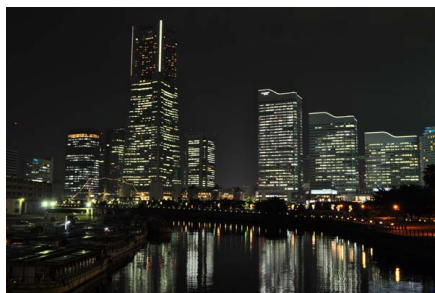

Tento program potlačuje šum a výskyt nepřírodných barev při fotografování nočních krajin včetně pouličního osvětlení a neonových reklam.

Poznámka

Vestavěný blesk a pomocné světlo AF se vypnou.

Párty/interiér



Tento program zachycuje světelnou atmosféru osvětlených interiérů. Je vhodný pro společenské události a další motivy v interiérech.

Pláž/sníh



Tento program zachycuje jas sluncem osvětlených vodních ploch a sněžných nebo písčinych plání.

Poznámka

Vestavěný blesk a pomocné světlo AF se vypnou.

Západ slunce



Tento program zachovává syté barvy při západech a východech slunce.

Poznámka

Vestavěný blesk a pomocné světlo AF se vypnou.

Úsvit/soumrak



Tento program zachovává barvy pozorovatelné za slabého osvětlení před východem a po západu slunce.

Poznámka

Vestavěný blesk a pomocné světlo AF se vypnou.

Portrét zvířat



Tento program je určený pro portrétování aktivních zvířat.

Poznámka

Pomocné světlo AF se vypne.

Světlo svíčky



Tento program je vhodný pro fotografování při světle svíček.

Poznámka

Vestavěný blesk se vypne.

Kvetoucí příroda



Tento program je vhodný pro fotografování lánů květin, kvetoucích sadů a dalších krajinářských motivů obsahujících velké množství květů.

 **Poznámka**
Vestavěný blesk se vypne.

Podzimní barvy





Tento program zachycuje zářivě červené a žluté odstíny podzimních listů.

 **Poznámka**
Vestavěný blesk se vypne.

Jídlo



Tento program je vhodný pro získání barevných snímků pokrmů.





 **Poznámka**
Chcete-li fotografovat s bleskem, vyklopte stisknutím tlačítka  (BZ) blesk (☐ 64).





Zamezení rozmazání snímků

Abyste zamezili rozmazání snímků chvěním fotoaparátu při použití dlouhých časů závěrky, použijte stativ.

Speciální efekty

Při záznamu snímků lze použít speciální efekty.

 Noční vidění
 Barevná skica
 Efekt dětského fotoaparátu
 Efekt miniatury
 Selektivní barva

 Silueta
 High-key
 Low-key
 Malba HDR



Po otočení voliče expozičních režimů do polohy EFFECTS lze otáčením příkazového voliče vybírat a zobrazovat na monitoru následující efekty.



Noční vidění

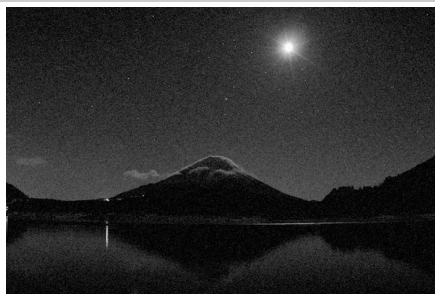

Tento efekt použijte za temna pro pořízení monochromatických snímků vysokými citlivostmi ISO.

Poznámka

Snímky mohou být ovlivněny obrazovým šumem ve formě náhodně rozmístěných jasně zbarvených pixelů, závoje nebo proužků. Automatické zaostřování je k dispozici pouze v režimu živého náhledu; není-li fotoaparát schopen zaostřit automaticky, lze použít manuální zaostřování. Vestavěný blesk a pomocné světlo AF se vypnou.

Barevná skica



Fotoaparát rozpozná a vybarví obrysy pro získání efektu barevné skici. Výsledný účinek lze vybrat s pomocí živého náhledu (☐ 41).

Poznámka

Videosekvence pořízené v tomto režimu se přehrávají jako prezentace vytvořené ze sérií statických snímků.

Efekt dětského fotoaparátu



Tento režim vytváří snímky a videosekvence, které vypadají, jako kdyby byly pořízeny dětským fotoaparátem. Výsledný účinek lze vybrat s pomocí živého náhledu (☐ 42).

Efekt miniaturní



Tato položka vytváří snímky, které vypadají jako snímky miniaturních modelů. Nejlepší výsledky poskytuje u snímků, které byly pořízeny z výrazného nadhledu. Videosekvence pořízené s využitím efektu miniaturní se přehrávají vysokou frekvencí, čímž dochází ke kompresi přibližně 45 minut záznamu pořízeného ve formátu 1920×1080/30p do videosekvence, která se přehrává přibližně tři minuty. Výsledný účinek lze upravit s pomocí živého náhledu (☐ 42).

Poznámka

Videosekvence jsou zaznamenávány němě. Vestavěný blesk a pomocné světlo AF se vypnou.

Selektivní barva



Všechny barvy kromě vybraných jsou zaznamenány černobíle. Výsledný účinek lze vybrat s pomocí živého náhledu (☞ 43).

 **Poznámka**
Vestavěný blesk se vypne.

Silueta



Siluety objektů na světlém pozadí.

 **Poznámka**
Vestavěný blesk se vypne.

High-key



Tento režim použijte pro fotografování jasných scén a získání světlých snímků, které budou působit, jako kdyby byly zalité světlem.

 **Poznámka**
Vestavěný blesk se vypne.

Lo Low-key



Režim vhodný pro získání tmavých snímků typu low-key, ze kterých vystupují pouze nejvyšší jasy.

Poznámka
Vestavěný blesk se vypne.







Malba HDR



Fotoaparát při každém stisknutí spouště pořídí dva snímky s různou expozicí a tyto snímky zkombinuje pro dosažení efektu malby zdůrazňujícího detaily a barvy.

Poznámka
Účinky tohoto efektu nelze předem zkontrolovat v režimu živého náhledu. Mějte na paměti, že požadovaných výsledků nemusí být dosaženo v případě, že se fotoaparát nebo objekt během expozice pohybuje. Během záznamu se zobrazuje zpráva a nelze pořizovat další snímky. Vestavěný blesk se vypne, zakáže se sériové snímání a videosekvence jsou zaznamenávány v režimu .

NEF (RAW)

Záznam snímků NEF (RAW) není k dispozici v režimech , , , ,  a . Snímky pořízené při použití možnosti NEF (RAW) nebo NEF (RAW)+JPEG v těchto režimech se zaznamenají jako snímky JPEG. Snímky JPEG pořízené při nastavení NEF (RAW)+JPEG se zaznamenají ve vybrané kvalitě JPEG, zatímco snímky pořízené při nastavení NEF (RAW) jsou zaznamenávány jako snímky jemné kvality.

Režimy a

Během záznamu videosekvencí není k dispozici automatické zaostřování. Sníží se obnovovací frekvence živého náhledu a snímací frekvence sériového snímání; použití automatického zaostřování při fotografování v režimu živého náhledu zruší náhled obrazu.

Zamezení rozmazání snímků

Abyste zamezili rozmazání snímků chvěním fotoaparátu při použití dlouhých časů závěrky, použijte stativ.

Možnosti dostupné v režimu živého náhledu

■ ■ Barevná skica

1 Aktivujte živý náhled.

Otočte přepínačem živého náhledu. Na monitoru se zobrazí aktuální záběr objektivu.

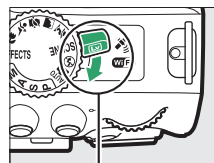

Přepínač živého náhledu

2 Nastavte požadované možnosti.

Stisknutím tlačítka **OK** se zobrazí možnosti vyobrazené vpravo. Stisknutím tlačítek **▲** a **▼** vyberte položku **Živost** nebo **Obrysy** a stisknutím tlačítek **◀** a **▶** změňte nastavení. Zvýšením živosti se zvýší sytost barev a snížením živosti se dosáhne vybledlého, monochromatického efektu za současného zesilování nebo zeslabování obrysů objektů. Zesílením obrysů objektů se dosáhne rovněž sytějších barev.

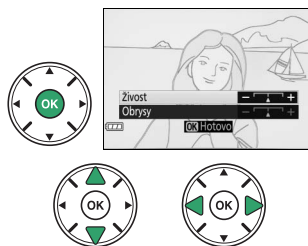

3 Stiskněte tlačítko **OK**.

Po dokončení procedury nastavení stiskněte tlačítko **OK** pro návrat. Chcete-li ukončit režim živého náhledu, otočte přepínačem živého náhledu. Vybrané nastavení zůstává účinné a je aplikováno při pořizování snímku s využitím hledáčku.

■ ■ **Efekt dětského fotoaparátu**

1 Aktivujte živý náhled.

Otočte přepínačem živého náhledu. Na monitoru se zobrazí aktuální záběr objektivu.

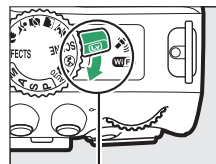

Přepínač živého náhledu

2 Nastavte požadované možnosti.

Stisknutím tlačítka **OK** se zobrazí možnosti vyobrazené vpravo. Stisknutím tlačítek **▲** a **▼** vyberte položku **Živost** nebo **Vinětace** a stisknutím tlačítek **◀** a **▶** změňte nastavení. Nastavením živosti lze zvýšit nebo snížit nasycení barev, nastavením vinětace lze zvolit úroveň vinětace.

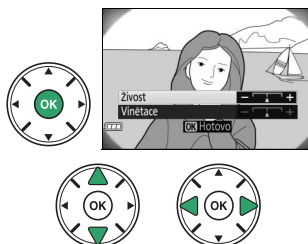

3 Stiskněte tlačítko **OK**.

Po dokončení procedury nastavení stiskněte tlačítko **OK** pro návrat. Chcete-li ukončit režim živého náhledu, otočte přepínačem živého náhledu. Vybrané nastavení zůstává účinné a je aplikováno při pořizování snímků s využitím hledáčku.

■ ■ **Efekt miniatury**

1 Aktivujte živý náhled.

Otočte přepínačem živého náhledu. Na monitoru se zobrazí aktuální záběr objektivu.

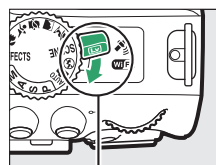

Přepínač živého náhledu

2 Umístěte zaostřovací pole.

Pomocí multifunkčního voliče umístěte zaostřovací pole do oblasti, která má být zobrazena ostře, a namáčknutím tlačítka spouště do poloviny zaostřete. Chcete-li dočasně skrýt možnosti efektu miniatury ze zobrazovače a zvětšit zobrazení na monitoru pro možnost přesného zaostření, stiskněte tlačítko . Zobrazení efektu miniatury se obnoví stisknutím tlačítka (?).



3 Zobrazte volitelné možnosti.

Stisknutím tlačítka zobrazte volitelné možnosti efektu miniatury.

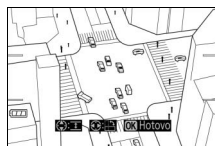

4 Nastavte požadované možnosti.

Stisknutím tlačítek a vyberte orientaci zaostřené oblasti a stisknutím tlačítek a nastavte její šířku.



5 Vraťte se k zobrazení živého náhledu.

Stisknutím tlačítka se vraťte k zobrazení živého náhledu. Chcete-li ukončit režim živého náhledu, otočte přepínačem živého náhledu. Vybrané nastavení zůstává účinné a je aplikováno při pořizování snímků s využitím hledáčku.

Selektivní barva

1 Aktivujte živý náhled.

Otočte přepínačem živého náhledu. Na monitoru se zobrazí aktuální záběr objektivu.

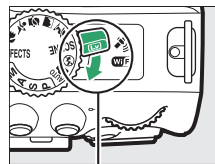

Přepínač živého náhledu

2 Zobrazte volitelné možnosti.

Stisknutím tlačítka zobrazte volitelné možnosti nastavení barev.



3 Vyberte barvu.

Zaměřte objekt tak, aby se nacházel v bílém čtverečku uprostřed obrazového pole, a stisknutím tlačítka ▲ vyberte barvu tohoto objektu jako barvu, která zůstane obsažena na výsledném snímku (fotoaparát může mít problémy s detekcí nenasyčených barev; vybírejte syté barvy). Chcete-li zvětšit střed obrazu pro možnost přesnějšího výběru barvy, stiskněte tlačítko 🔍. Obraz znovu zmenšíte stisknutím tlačítka ↻ (?).

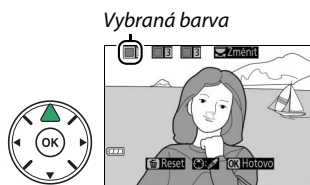

4 Vyberte barevný rozsah.

Stisknutím tlačítek ▲ a ▼ rozšíříte nebo zúžíte rozsah podobných barevných odstínů, které budou součástí výsledného snímku. K dispozici jsou hodnoty v rozmezí 1 až 7; pamatujte si, že při použití vyšších hodnot mohou být zahrnuty i barevné odstíny jiných barev.

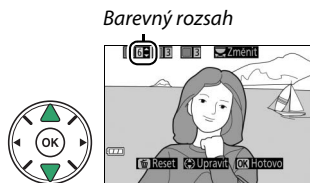

5 Vyberte další barvy.

Chcete-li vybrat další barvy, vyberte otáčením příkazového voliče jedno ze tří barevných polí v horní části obrazovky a opakováním kroků 3 a 4 vyberte další barvu. ▼ případě potřeby vyberte opakováním celého postupu třetí barvu. Chcete-li zrušit výběr barvy, stiskněte tlačítko ⌫ (Chcete-li odstranit všechny barvy, stiskněte a podržte tlačítko ⌫. Zobrazí se dialog pro potvrzení; vyberte možnost **Ano**).

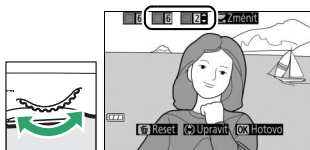



6 Vraťte se k zobrazení živého náhledu.

Stisknutím tlačítka ⊗ se vraťte k zobrazení živého náhledu. Při fotografování se zaznamenají barevně pouze objekty s vybranými barevnými odstíny; všechny ostatní barvy budou zaznamenány černobíle. Chcete-li ukončit režim živého náhledu, otočte přepínačem živého náhledu. Vybrané nastavení zůstává účinné a je aplikováno při pořizování snímků s využitím hledáčku.







Fotografování pro pokročilé

Výběr snímacího režimu



Chcete-li vybrat způsob spuštění závěrky (snímací režim), stiskněte tlačítko  (☺/📷), vyberte požadovanou možnost a stiskněte tlačítko .



Tlačítko  (☺/📷)

Režim	Popis
	Jednotlivé snímky: Fotoaparát při každém stisknutí tlačítka spouště pořídí jeden snímek.
	Pomalé sériové snímání: Fotoaparát pořizuje při podržení tlačítka spouště ve stisknuté poloze snímky pomalou snímací frekvencí (☐ 46).
	Rychlé sériové snímání: Fotoaparát pořizuje při podržení tlačítka spouště ve stisknuté poloze snímky rychlou snímací frekvencí (☐ 46).
	Tichá expozice: Stejný režim jako jednotlivé snímky, s tím rozdílem, že je potlačena hluchnost fotoaparátu (☐ 48).
	Samospoušť: Pořizování snímků se samospouští (☐ 49).
	Dávk. ovl. se zpožděním (ML-L3): Ke spuštění závěrky dojde po uplynutí 2 s od stisknutí tlačítka spouště na volitelném dálkovém ovládacím ML-L3 (☐ 70).
	Dávk. ovl. s rychl. reakcí (ML-L3): Ke spuštění závěrky dojde při stisknutí tlačítka spouště na volitelném dálkovém ovládacím ML-L3 (☐ 70).

Sériové snímání

V režimech  L (**Pomalé sériové snímání**) a  H (**Rychlé sériové snímání**) pořizuje fotoaparát po dobu stisknutí tlačítka spouště až na doraz plynule snímky.

1 Stiskněte tlačítko (☺/📷).



Tlačítko  (☺/📷)

2 Vyberte režim sériového snímání. Vyberte režim L (**Pomalé sériové snímání**) nebo H (**Rychlé sériové snímání**) a stiskněte tlačítko .

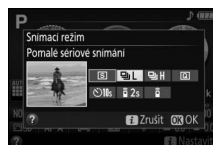

3 Zaostřete. Vytvořte kompozici snímku a zaostřete.



4 Exponujte. Fotoaparát pořizuje snímky po dobu stisknutí tlačítka spouště až na doraz.



Vyrovňovací paměť

Fotoaparát je vybaven vyrovnávací pamětí pro dočasné uložení snímků, která umožňuje pokračovat ve fotografování během ukládání snímků na paměťovou kartu. V jedné sérii lze pořídit až 100 snímků. V závislosti na stavu baterie a počtu snímků ve vyrovnávací paměti může trvat uložení snímků od několika sekund do několika minut. Dojde-li k vybití baterie v okamžiku, kdy jsou ve vyrovnávací paměti přítomné snímky, zablokuje se závěrka a snímky se uloží na paměťovou kartu.

Snímací frekvence

Informace o počtech snímků, které lze pořídit v režimech sériového snímání, viz strana 260. Snímací frekvence se může snižovat při zaplnění vyrovnávací paměti a při nízké kapacitě baterie.

Vestavěný blesk

Režimy sériového snímání nelze použít v kombinaci s vestavěným bleskem; otočte volič expozičních režimů do polohy  (□ 19) nebo vypněte blesk (□ 62).

Kapacita vyrovnávací paměti

Přibližný počet snímků, které lze při stávajícím nastavení uložit do vyrovnávací paměti, je zobrazen v místě indikace počtu snímků v hledáčku během stisknutí tlačítka spouště.



Tichá expozice

Tento režim vyberte, chcete-li snížit hlučnost fotoaparátu na minimum. Po dokončení zaostřování nezazní pípnutí.

1 Stiskněte tlačítko (🔇/🔊).

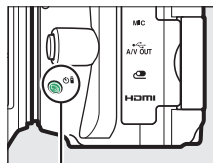

Tlačítko  (🔇/🔊)

2 Vyberte režim (Tichá expozice).

Vyberte režim  (Tichá expozice) a stiskněte tlačítko .



3 Stiskněte tlačítko spouště až na doraz.

Stiskněte tlačítko spouště až na doraz pro expozici snímku.



Samospoušť

Samospoušť lze použít při pořizování autoportrétů nebo skupinových snímků, na kterých má být přítomen rovněž fotograf. Před dalším postupem upevněte fotoaparát na stativ nebo jej položte na stabilní vodorovnou plochu.

1 Stiskněte tlačítko (☺/Ⓔ).

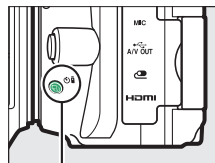

Tlačítko  (☺/Ⓔ)

2 Vyberte režim ☺ (Samospoušť).

Vyberte režim ☺ (Samospoušť) a stiskněte tlačítko .



3 Vytvořte kompozici snímku.



4 Exponujte.

Namáčkněte tlačítko spouště do poloviny pro zaostření a potom jej stiskněte zbývající část jeho chodu až na doraz. Začne blikat kontrolka samospouště a zazní zvuková signalizace (pípání). Dvě sekundy před expozicí snímku kontrolka přestane blikat a frekvence pípání se zrychlí. Ke spuštění závěrky dojde po uplynutí přibližně deseti sekund od spuštění samospouště.

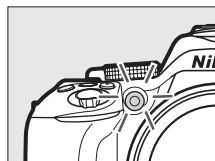

Pamatujte si, že časovač se nemusí spustit nebo nemusí dojít k expozici snímku v případě, kdy fotoaparát není schopen zaostřit, nebo v jiných situacích, kdy nelze spustit závěrku. Chcete-li zastavit časovač bez pořízení snímku, vypněte fotoaparát.

Zakryjte hledáček



Při fotografování bez pozorování obrazu v hledáčku sejměte z hledáčku gumovou očníci (1) a vyobrazeným způsobem nasadte dodávanou krytku okuláru hledáčku (2). Zabráníte tak vnikání světla do hledáčku a ovlivňování expozice.

Gumová očnice

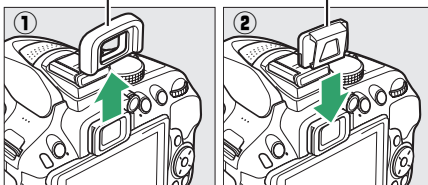
Krytka okuláru hledáčku



Použití vestavěného blesku

Před fotografováním s bleskem v režimech vyžadujících manuální vyklopení blesku stiskněte tlačítko  (12) pro vyklopení blesku do pracovní polohy a vyčkejte zobrazení indikace  v hledáčku (□ 23). Dojde-li k vyklopení blesku v okamžiku, kdy probíhá odpočítávání samospouště, fotografování se přeruší.

Uživatelská funkce c3 (Samospoušť)

Informace o době zpoždění samospouště a počtu pořizovaných snímků viz uživatelská funkce c3 (**Samospoušť**; □ 187).

Zaostřování (fotografování s použitím hledáčku)

Tato část popisuje možnosti zaostřování při tvorbě kompozice snímku pomocí hledáčku. Zaostřovat lze automaticky nebo manuálně (viz „Zaostřovací režimy“ níže). Uživatel může rovněž vybrat zaostřovací pole pro automatické nebo manuální zaostřování (☐ 55), resp. použít funkci blokování zaostření pro změnu kompozice snímku po zaostření (☐ 55).

Volba způsobu zaostřování: Zaostřovací režimy

K dispozici jsou následující zaostřovací režimy. Mějte na paměti, že režimy **AF-S** a **AF-C** jsou k dispozici pouze při použití expozičních režimů **P**, **S**, **A** a **M**.

Možnost	Popis
AF-A Autom. volba zaostřování	Fotoaparát automaticky vybere jednorázové zaostření pro statické objekty a kontinuální zaostřování pro pohyblivé objekty. Závěrku lze spustit pouze tehdy, pokud je fotoaparát schopen zaostřit.
AF-S Jednorázové zaostření	Pro statické objekty. Fotoaparát zaostří a zablokuje zaostření při namáčknutí tlačítka spouště do poloviny. Závěrku lze spustit pouze tehdy, pokud je fotoaparát schopen zaostřit.
AF-C Kontinuální zaostřování	Pro pohyblivé objekty. Fotoaparát trvale zaostřuje po dobu namáčknutí tlačítka spouště do poloviny. Ve výchozím nastavení lze spustit závěrku pouze tehdy, pokud je fotoaparát schopen zaostřit (☐ 184).
MF Manuální zaostřování	Manuální zaostřování (☐ 57).

- 1 Zobrazte dostupné zaostřovací režimy.**
Stiskněte tlačítko **i**, na obrazovce informací vyberte aktuální zaostřovací režim a stiskněte tlačítko **OK**.

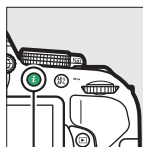

Tlačítko **i**



Obrazovka informací



- 2 Vyberte zaostřovací režim.**
Vyberte zaostřovací režim a stiskněte tlačítko **OK**.

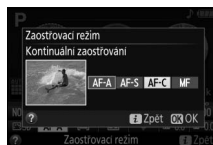

✔ Prediktivní zaostřování

Při použití zaostřovacího režimu **AF-C** a/nebo při výběru kontinuálního zaostřování v režimu **AF-A** aktivuje fotoaparát během namáčknutí tlačítka spouště do poloviny prediktivní zaostřování, pokud se fotografovaný objekt začne pohybovat směrem k přístroji. Tento režim umožňuje fotoaparátu doostřovat objekt a současně odhadovat výslednou vzdálenost, ve které se bude objekt nacházet v okamžiku spuštění závěrky.

✔ Kontinuální zaostřování

Při výběru možnosti **Zaostření** v uživatelské funkci a1 (**Volba priority v režimu AF-C**; □ 184) a nastavení fotoaparátu do režimu **AF-C**, resp. při výběru kontinuálního zaostřování v režimu **AF-A** dává fotoaparát vyšší prioritu odezvě zaostřování (má větší zaostřovací rozsah) než v režimu **AF-S** a závěrku lze spustit ještě před tím, než se zobrazí indikace zaostření.

✔ Dosažení dobrých výsledků při použití automatického zaostřování

Automatické zaostřování nemusí poskytovat dobré výsledky za níže uvedených podmínek. Nemí-li fotoaparát za těchto podmínek schopen zaostřit, zablokuje se závěrka nebo se zobrazí indikace zaostření (●), zazní zvukový signál správného zaostření a k expozici snímku dojde i v případě, že není zaostřeno na objekt. V těchto situacích zaostřete manuálně (□ 57) nebo použijte blokování zaostření (□ 55) pro zaostření na jiný objekt ve stejné vzdálenosti a následně změňte kompozici snímku na původně požadovanou.

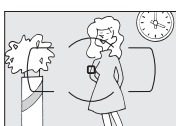

Mezi objektem a pozadím není žádný, nebo jen nepatrný kontrast.

Příklad: Objekt stejné barvy jako pozadí.

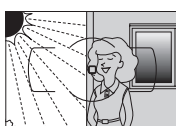

Zaostřovací pole obsahuje oblasti s velkými rozdíly jasu.

Příklad: Objekt umístěný z poloviny ve stínu.



Zaostřovací pole obsahuje objekty v různých vzdálenostech od fotoaparátu.

Příklad: Objekt uvnitř klece.

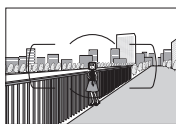

Objekty v pozadí se zdají být větší než fotografovaný objekt.

Příklad: Budova v obrazovém poli za objektem.



V objektu převažují pravidelné geometrické struktury.

Příklad: Žaluzie nebo řady oken v mrakodrapu.

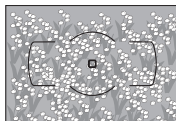

Objekt obsahuje mnoho jemných detailů.

Příklad: Záhon květin nebo jiné malé objekty či objekty s nedostatečnými rozdíly jasu.

✔ Pomocné světlo AF

Pokud objekt není dostatečně osvětlen, rozsvítí se při namáčknutí tlačítka spouště do poloviny automaticky pomocné světlo AF jako pomůcka pro automatické zaostřování (platí určitá omezení; □ 252). Mějte na paměti, že pomocné světlo se může při opakovaném použití v rychlém sledu ohřát a následně automaticky vypnout z důvodu ochrany světelného zdroje po určité době trvalého používání. Jeho normální funkce se obnoví po krátké prodávě.

Pomocné světlo AF

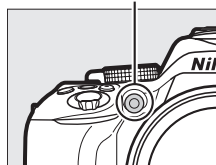

Volba způsobu výběru zaostřovacích polí: Režimy činnosti zaostřovacích polí

Režimy činnosti zaostřovacích polí určují způsob výběru zaostřovacích polí pro automatické zaostřování. Mějte na paměti, že režimy činnosti zaostřovacích polí [AF-] (dynamická volba zaostřovacích polí) a [3D] (3D sledování objektu) nejsou k dispozici při použití zaostřovacího režimu AF-S.

Možnost	Popis
[AF-] Jednotlivá zaostřovací pole	Pro statické objekty. Uživatel vybírá zaostřovací pole manuálně; fotoaparát zaostřuje pouze na objekt ve vybraném zaostřovacím poli.
[AF-]9 Dyn. vol. zaost. polí (9 polí)	Tuto možnost použijte u neustále se pohybujících objektů. Při použití zaostřovacích režimů AF-A a AF-C vybírá uživatel zaostřovací pole pomocí multifunkčního voliče (☐ 55), pokud však zaostřovaný objekt krátkodobě opustí oblast vybraného zaostřovacího pole, zaostří fotoaparát na základě informací z okolních zaostřovacích polí. Počet zaostřovacích polí se mění v závislosti na vybraném režimu:
[AF-]21 Dyn. vol. zaost. polí (21 polí)	<ul style="list-style-type: none"> • Dynamická volba zaostřovacích polí (9 polí): Tuto možnost vyberte v případě, kdy máte dostatek času na tvorbu kompozice snímku, a při fotografování objektů s předvídatelným pohybem (např. běžci nebo závodní automobily na okruhu).
[AF-]39 Dyn. vol. zaost. polí (39 polí)	<ul style="list-style-type: none"> • Dynamická volba zaostřovacích polí (21 polí): Tuto možnost vyberte v případě fotografování objektů s nepředvídatelným pohybem (např. při pořizování snímků z fotbalového zápasu). • Dynamická volba zaostřovacích polí (39 polí): Tuto možnost vyberte při fotografování objektů, které se rychle pohybují a je obtížné udržet je v záběru (např. letící ptáci).
[3D] 3D sledování objektu	Tuto možnost použijte u rychlých kompozic snímků s objekty, které se nepravidelně pohybují ze strany na stranu (např. hráči tenisu). Při použití zaostřovacích režimů AF-A a AF-C vybírá uživatel zaostřovací pole pomocí multifunkčního voliče (☐ 55). Pokud se objekt po zaostření pohne, použije fotoaparát 3D sledování objektu, vybere nové zaostřovací pole a udržuje zaostření objektu po dobu namáčknutí tlačítka spouště do poloviny.
[AF-] Aut. volba zaostř. polí	Fotoaparát automaticky rozpozná objekt a zvolí zaostřovací pole.

1 Zobrazte dostupné režimy činnosti zaostřovacích polí.

Stiskněte tlačítko **i**, na obrazovce informací vyberte aktuální režim činnosti zaostřovacích polí a stiskněte tlačítko **OK**.

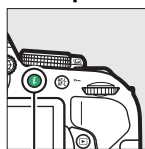

Tlačítko **i**



Obrazovka informací



2 Vyberte režim činnosti zaostřovacích polí. Vyberte možnost a stiskněte tlačítko .

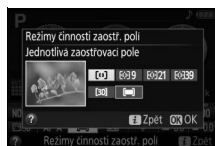

Režimy činnosti zaostřovacích polí

Výběr režimu činnosti zaostřovacích polí provedený při fotografování v jiných režimech, než **P**, **S**, **A** a **M**, je při výběru jiného expozičního režimu resetován.

3D sledování objektu

Pokud objekt opustí zorné pole hledáčku, sejměte prst z tlačítka spouště a vytvořte novou kompozici snímku s objektem ve vybraném zaostřovacím poli. Mějte na paměti, že při namáčknutí tlačítka spouště do poloviny se do paměti fotoaparátu uloží barvy v okolí zaostřovacího pole. Z toho důvodu nemusí systém 3D sledování objektu poskytovat očekávané výsledky u objektů, které mají stejnou barvu jako pozadí.

Výběr zaostřovacího pole

Při použití manuálního zaostřování nebo při kombinaci automatického zaostřování s jiným režimem činnosti zaostřovacích polí než **[M]** (**Aut. volba zaostř. polí**), můžete vybírat z 39 zaostřovacích polí a vytvářet kompozice snímků s hlavním objektem v prakticky libovolné části obrazového pole.

- 1 Vyberte jiný režim činnosti zaostřovacích polí než **[M]** (**Aut. volba zaostř. polí**; **[53]**).

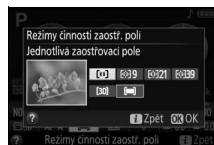

- 2 Vyberte zaostřovací pole.

Během činnosti expozimetru vyberte multifunkčním voličem za současného pohledu do hledáčku nebo na obrazovku informaci zaostřovací pole. Střední zaostřovací pole vyberete stisknutím tlačítka **[OK]**.

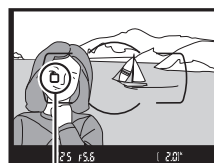

Zaostřovací pole



Blokování zaostření

Blokování zaostření lze použít ke změně kompozice snímku po zaostření v zaostřovacích režimech **AF-A**, **AF-S** a **AF-C** (**[51]**) a zaostřit tak na objekty, které se ve výsledné kompozici budou nacházet mimo oblast zaostřovacích polí. Není-li fotoaparát schopen zaostřit pomocí automatického zaostřování (**[52]**), lze zaostřit na jiný objekt ve stejné vzdálenosti jako původní objekt, použít blokování zaostření a změnit kompozici na původně požadovanou. Blokování zaostření pracuje nejlépe při použití jiného režimu činnosti zaostřovacích polí než **[M]** (**Aut. volba zaostř. polí**) (**[53]**).

- 1 Zaostřete.

Umístěte objekt do zóny vybraného zaostřovacího pole a namáčkněte tlačítko spouště do poloviny pro aktivaci zaostřování. Zkontrolujte, jestli se v hledáčku zobrazila indikace zaostření (●).



2 Zablokujte zaostření.

Zaostřovací režimy **AF-A** a **AF-C**: Během namáčknutí tlačítka spouště do poloviny (1) aktivujte stisknutím tlačítka AE-L (O) (2) blokování zaostření. Zaostření zůstává zablokované po dobu stisknutí tlačítka AE-L (O), a to i při následném sejmutí prstu z tlačítka spouště.

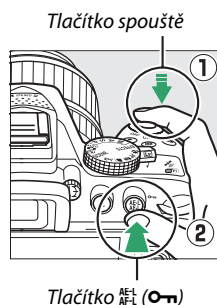

Zaostřovací režim **AF-S**: Blokování zaostření se automaticky aktivuje po zobrazení indikace zaostření a zůstává aktivní až do sejmutí prstu z tlačítka spouště. Zaostření lze zablokovat rovněž stisknutím tlačítka AE-L (O) (viz výše).

3 Změňte kompozici snímku a exponujte.

Zaostření zůstane v případě podržení tlačítka spouště namáčknutého do poloviny (**AF-S**) nebo v případě podržení tlačítka AE-L (O) ve stisknuté poloze zablokované a umožní tak pořídit sérii několika snímků se stejným zaostřením.

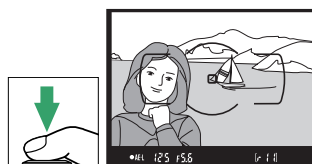

Je-li aktivní blokování zaostření, neměňte vzdálenost mezi fotoaparátem a objektem. Pohne-li se objekt, zaostřete znovu na novou vzdálenost.

Expoziční paměť

Stisknutím tlačítka AE-L (O) v kroku 2 se aktivuje rovněž expoziční paměť (□ 91).

Manuální zaostřování

Manuální zaostřování lze použít v případech, kdy automatické zaostřování není k dispozici nebo neposkytuje očekávané výsledky (☞ 52).

1 Vyberte manuální zaostřování.

Pokud je objektiv vybaven přepínačem zaostřovacích režimů A-M nebo M/A-M nebo A/M-M, posuňte přepínač do polohy M.

Přepínač
zaostřovacích
režimů A-M



Přepínač
zaostřovacích
režimů M/A-M



Není-li objektiv vybaven voličem zaostřovacích režimů, vyberte možnost **MF** (manuální zaostřování) v položce **Zaostřovací režim** (☞ 51).

2 Zaostřete.

Chcete-li zaostřit manuálně, otáčejte zaostřovacím kroužkem objektivu, dokud nevidíte obraz na číré matnici v hledáčku ostře. Expozici snímků lze provést kdykoli, tedy i v případě, kdy není zaostřeno.



■ Elektronický dálkoměr

Má-li použitý objektiv světelnost $f/5,6$ nebo vyšší, lze pro kontrolu správného zaostření části objektu ve zvoleném zaostřovacím poli použít indikaci zaostření v hledáčku (je možné vybrat libovolné z 39 zaostřovacích polí). Po umístění objektu do vybraného zaostřovacího pole namáčknete tlačítko spouště do poloviny a otáčejte zaostřovacím kroužkem objektivu, dokud se nezobrazí indikace zaostření (●).

Pamatujte si, že při fotografování objektů uvedených na straně 52 může v některých případech dojít k zobrazení indikace zaostření i v případě, že objekt není zaostřen; před expozicí snímku proto zkontrolujte zaostření v hledáčku.



Výběr manuálního zaostřování na fotoaparátu

Pokud objektiv podporuje zaostřovací režim M/A (automatické zaostřování s prioritou manuálního zaostření) nebo A/M (automatické zaostřování s možností manuální úpravy zaostření), lze aktivovat manuální zaostřování rovněž nastavením zaostřovacího režimu **MF** na fotoaparátu (manuální zaostřování; □ 51). Poté lze zaostřovat manuálně – bez ohledu na režim nastavený na objektivu.

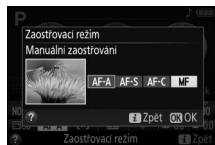

Pozice obrazové roviny

Pozice obrazové roviny je vyznačena značkou obrazové roviny na těle fotoaparátu. Vzdálenost mezi dosedací plochou bajonetu a obrazovou rovinou je 46,5 mm.

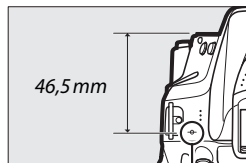

Značka obrazové roviny

Kvalita a velikost obrazu

Kvalita a velikost obrazu společně určují, jaké množství místa na paměťové kartě zabere každý snímek. Větší snímky s vyšší kvalitou obrazu lze tisknout ve větších formátech, ale vyžadují více paměti, což znamená, že se takovýchto snímků vejde na paměťovou kartu menší počet (☐ 281).

Kvalita obrazu

Určuje formát souboru a kompresní poměr (kvalitu obrazu).

Možnost	Typ souboru	Popis
NEF (RAW) + JPEG Jemný	NEF/JPEG	Jsou zaznamenány dva snímky: jeden snímek NEF (RAW) a jeden snímek JPEG v jemné kvalitě.
NEF (RAW) + JPEG Normální		Jsou zaznamenány dva snímky: jeden snímek NEF (RAW) a jeden snímek JPEG v normální kvalitě.
NEF (RAW) + JPEG Základní		Jsou zaznamenány dva snímky: jeden snímek NEF (RAW) a jeden snímek JPEG v základní kvalitě.
NEF (RAW)	NEF	Nezpracovaná data z obrazového snímače jsou ukládána přímo na paměťovou kartu. Po skončení fotografování lze u těchto snímků následně upravovat parametry, jako je například vyvážení bílé barvy nebo kontrast.
JPEG Jemný	JPEG	Záznam snímků JPEG při kompresním poměru přibližně 1 : 4 (jemná kvalita obrazu).
JPEG Normální		Záznam snímků JPEG při kompresním poměru přibližně 1 : 8 (normální kvalita obrazu).
JPEG Základní		Záznam snímků JPEG při kompresním poměru přibližně 1 : 16 (základní kvalita obrazu).

1 Zobrazte dostupná nastavení kvality obrazu.

Stiskněte tlačítko **i**, na obrazovce informací vyberte aktuální kvalitu obrazu a stiskněte tlačítko **OK**.

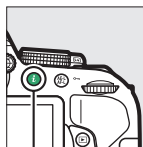

Tlačítko **i**



Obrazovka informací



2 Vyberte typ souboru.

Vyberte možnost a stiskněte tlačítko **OK**.



Snímky NEF (RAW)

Pamatujte si, že provedená volba neovlivní velikost obrazu u snímků ve formátu NEF (RAW). Při nastavení kvality obrazu NEF (RAW) nebo NEF (RAW) + JPEG není dostupný bracketing vyvážení bílé barvy (☐ 108), vysoký dynamický rozsah (HDR, ☐ 96) a tisk data na snímky (☐ 190).



Snímky NEF (RAW) lze prohlížet ve fotoaparátu nebo pomocí softwaru, jako je Capture NX 2 (dostupný samostatně; ☐ 236) či ViewNX 2 (součást dodávky). Pomocí položky **Zpracování snímků NEF (RAW)** v menu retušování lze vytvářet kopie snímků NEF (RAW) ve formátu JPEG (☐ 213).

NEF (RAW) + JPEG

Jsou-li ve fotoaparátu prohlíženy snímky pořízené v kvalitě NEF (RAW) + JPEG, zobrazí se pouze snímky JPEG. Jsou-li snímky pořízené při těchto nastaveních vymazány, vymažou se jak snímky NEF, tak i snímky JPEG.

Velikost obrazu

Určuje velikost obrazu snímků JPEG:

Velikost obrazu	Velikost (v pixelech)	Velikost výtisků (cm)*
 Velký (L)	6000 × 4000	50,8 × 33,9
 Střední (M)	4496 × 3000	38,1 × 25,4
 Malý (S)	2992 × 2000	25,3 × 16,9

* Přibližná velikost výtisků při 300 dpi. Velikosti výtisků v palcích odpovídají velikosti obrazu v pixelech dělené rozlišením tiskárny v bodech na palec (dpi; 1 palec = přibližně 2,54 cm).

- 1 Zobrazte dostupné velikosti obrazu.**
Stiskněte tlačítko **z**, na obrazovce informací vyberte aktuální velikost obrazu a stiskněte tlačítko **OK**.

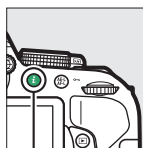

Tlačítko **z**



Obrazovka informací



- 2 Vyberte velikost obrazu.**
Vyberte možnost a stiskněte tlačítko **OK**.

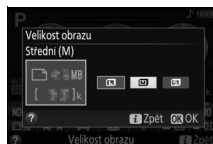

Použití vestavěného blesku

Fotoaparát podporuje celou řadu zábleskových režimů pro fotografování objektů osvětlených nedostatečně a objektů v protisvětle.

Režimy s automatickým vyklopením blesku

V režimech a se vestavěný blesk v případě potřeby automaticky vyklápí do pracovní polohy a odpaluje záblesky.

1 Vyberte zábleskový režim.

Stisknutím a podržením tlačítka a současným otáčením příkazového voliče se na obrazovce informací nastaví požadovaný zábleskový režim.

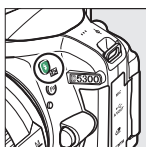

Tlačítko (Fn)



Příkazový volič



Obrazovka informací



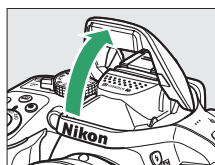

2 Exponujte.

Při namáčknutí tlačítka spouště do poloviny se v případě potřeby vyklápí blesk do pracovní polohy a při expozici snímku dojde k odpálení záblesku. *Pokud nedojde k automatickému vyklopení blesku, NEPOKOUŠEJTE SE jej vyklopit rukou. Nebudete-li dbát tohoto upozornění, může dojít k poškození blesku.*



■ ■ Zábleskové režimy

K dispozici jsou následující zábleskové režimy:

- **⚡AUTO** (automatická aktivace blesku): Pokud je osvětlení nedostatečné nebo se objekt nachází v protisvětle, dojde v případě potřeby při namáčknutí tlačítka spouště do poloviny k automatickému vyklopení blesku do pracovní polohy a k odpálení záblesku při expozici. Není k dispozici v režimu .
- **⚡👁️AUTO** (automatická aktivace blesku s redukcí efektu červených očí): Použijte pro portréty. Blesk se v případě potřeby automaticky vyklopí do pracovní polohy a dojde k odpálení záblesku, ale před odpálením záblesku se nejprve rozsvítí světlo předblesku proti červeným očím, aby se snížila patrnost efektu „červených očí“. Není k dispozici v režimu .
- **🔇** (vypnuto): K odpálení záblesku nedojde.
- **⚡👁️AUTO SLOW** (automatická aktivace blesku včetně synchronizace s dlouhými časy a redukce efektu červených očí): Stejný režim jako automatická aktivace blesku s redukcí efektu červených očí, s tím rozdílem, že pro získání správné expozice pozadí jsou využity dlouhé časy závěrky. Použijte u portrétů pořizovaných v noci nebo za nízké hladiny osvětlení. K dispozici v režimu .
- **⚡AUTO SLOW** (automatická aktivace blesku včetně synchronizace s dlouhými časy): Použijí se dlouhé časy závěrky pro získání správné expozice pozadí při fotografování v noci nebo za nízké hladiny osvětlení. K dispozici v režimu .



Obrazovka informací

Zábleskové režimy lze nastavovat rovněž na obrazovce informací.

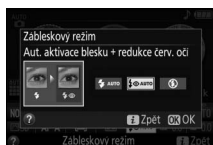



Režimy s manuálním vyklopením blesku

V režimech **P**, **S**, **A**, **M** a **tl** je třeba vyklopit blesk do pracovní polohy manuálně. Pokud blesk není vyklopený do pracovní polohy, nepracuje.

1 Vyklopte blesk.

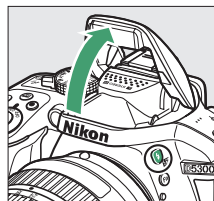
Stisknutím tlačítka  vyklopte blesk.



Tlačítko 

2 Vyberte zábleskový režim (pouze režimy **P**, **S**, **A** a **M**).

Stisknutím a podržením tlačítka  a současným otáčením příkazového voliče se na obrazovce informací nastaví požadovaný zábleskový režim.

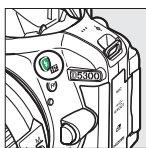

Tlačítko 

+

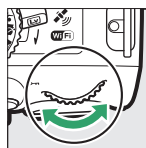

Příkazový volič









Obrazovka informací

3 Exponujte.

K odpálení záblesku dojde při každé expozici snímku.

■ ■ Zábleskové režimy

K dispozici jsou následující zábleskové režimy:

-  (doplňkový záblesk): Blesk odpaluje záblesk při každé expozici snímku.
-  (redukce efektu červených očí): Použijte pro portréty. Blesk odpaluje záblesk při každé expozici snímku, ale před odpálením záblesku se nejprve rozsvítí světlo předblesku proti červeným očím pro potlačení účinků efektu „červených očí“. Není k dispozici v režimu **¶**.
-  **SLOW** (redukce efektu červených očí včetně synchronizace s dlouhými časy): Stejný režim jako „redukce efektu červených očí“ výše, s tím rozdílem, že se automaticky prodlužují časy závěrky, aby se dosáhlo správné expozice pozadí v noci a za nízké hladiny osvětlení. Tento režim použijte v případech, kdy chcete, aby bylo správně exponované pozadí součástí portrétních snímků. Není k dispozici v režimech **S**, **M** a **¶**.
-  **SLOW** (synchronizace s dlouhými časy): Stejný režim jako výše uvedený „doplňkový záblesk“, s tím rozdílem, že se automaticky prodlužují časy závěrky, aby se dosáhlo správné expozice pozadí v noci nebo za nízké hladiny osvětlení. Tento režim použijte, pokud chcete správně expozičně zachytit objekt i pozadí. Není k dispozici v režimech **S**, **M** a **¶**.
-  **SLOW REAR** (synchronizace s dlouhými časy včetně synchronizace na druhou lamelu): Stejný režim jako „synchronizace na druhou lamelu“ níže, s tím rozdílem, že se automaticky prodlužují časy závěrky, aby se dosáhlo správné expozice pozadí v noci nebo za nízké hladiny osvětlení. Tento režim použijte, pokud chcete správně expozičně zachytit objekt i pozadí. Není k dispozici v režimech **S**, **M** a **¶**.
-  **REAR** (synchronizace na druhou lamelu): K odpálení záblesku dojde těsně před zavřením závěrky. Výsledkem je zachycení světelných stop pohyblivých zdrojů světla správně ve směru pohybu (níže vpravo). Není k dispozici v režimech **P**, **A** a **¶**.



Synchronizace na první lamelu



Synchronizace na druhou lamelu

Sklopení vestavěného blesku do transportní polohy

Chcete-li šetřit energii v době, kdy blesk nepoužíváte, stiskněte blesk jemně dolů, až zaklapne do aretované transportní polohy.

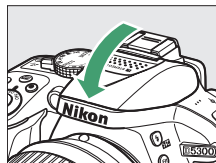













Vestavěný blesk

Informace o objektivěch kompatibilních s vestavěným bleskem viz strana 230. Abyste zamezili vinětaci, sejměte sluneční clonu objektivu. Nejkratší pracovní vzdálenost blesku je 0,6 m a blesk nelze používat v makrorozsahu příslušně vybavených objektivů se zoomem.

Po expozici několika snímků s bleskem po sobě může dojít ke krátkodobému zablokování spuštění závěrky z důvodu ochrany výbojky blesku. Blesk lze znovu použít po krátké prodlevě.

Časy závěrky dostupné v kombinaci s vestavěným bleskem

Při použití vestavěného blesku je dostupný rozsah časů závěrky omezen následujícím způsobem:

Režim	Čas závěrky	Režim	Čas závěrky
            P, A	$1/200-1/60$ s	S	$1/200-30$ s
	$1/200-1$ s	M	$1/200-30$ s, Bulb (B), Time (T)

V režimu  jsou při zapnuté redukci vibrací k dispozici časy závěrky v délce až $1/30$ s. Časy závěrky v délce až 30 s jsou k dispozici v režimech P a A při použití zábleskových režimů synchronizace s dlouhými časy, synchronizace na druhou lamelu + synchronizace s dlouhými časy a synchronizace s dlouhými časy + redukce efektu červených očí (☐ 65).

Clona, citlivost a pracovní rozsah blesku

Pracovní rozsah blesku se mění v závislosti na nastavení citlivosti (ekvivalent ISO) a clony.

Hodnoty clony v závislosti na citlivosti ISO								Přibližný pracovní rozsah
100	200	400	800	1600	3200	6400	12800	m
1,4	2	2,8	4	5,6	8	11	16	1,0-8,5
2	2,8	4	5,6	8	11	16	22	0,7-6,0
2,8	4	5,6	8	11	16	22	32	0,6-4,2
4	5,6	8	11	16	22	32	—	0,6-3,0
5,6	8	11	16	22	32	—	—	0,6-2,1
8	11	16	22	32	—	—	—	0,6-1,5
11	16	22	32	—	—	—	—	0,6-1,1
16	22	32	—	—	—	—	—	0,6-0,7

Citlivost ISO

Citlivost fotoaparátu k působení světla lze přizpůsobit množství dostupného světla. Čím vyšší je citlivost ISO, tím menší množství světla je nutné pro expozici a tím kratší časy závěrky nebo větší zaclonění lze použít. Obrazový šum (náhodně rozmístěné jasně zbarvené pixely, závoj nebo proužky) je pravděpodobnější při nastaveních v rozmezí Hi 0,3 (ekvivalent ISO 16 000) a Hi 1 (ekvivalent ISO 25 600). Výběr možnosti **Automaticky** umožní fotoaparátu nastavovat citlivost ISO automaticky podle aktuálních světelných podmínek; chcete-li použít automatickou regulaci citlivosti v režimech **P**, **S**, **A** a **M**, vyberte možnost **Automat. regulace citl. ISO** v položce **Nastavení citlivosti ISO** v menu fotografování (☰ 180).

Režim	Citlivost ISO
	Automaticky
P, S, A, M	100–12 800 v krocích po $\frac{1}{3}$ EV; Hi 0,3, Hi 0,7, Hi 1
Další provozní režimy	Automaticky; 100–12 800 v krocích po $\frac{1}{3}$ EV; Hi 0,3, Hi 0,7, Hi 1

1 Zobrazte dostupná nastavení citlivosti ISO.

Stiskněte tlačítko **i**, na obrazovce informací vyberte aktuální citlivost ISO a stiskněte tlačítko **OK**.

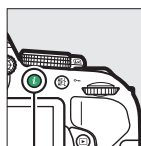

Tlačítko **i**



Obrazovka informací



2 Vyberte citlivost ISO.

Vyberte požadovanou možnost a stiskněte tlačítko **OK**.



Intervalové snímání

Fotoaparát je vybaven funkcí umožňující pořizovat snímky automaticky v předem nastavených intervalech.

✓ Před fotografováním

Před zahájením intervalového snímání pořídte zkušební snímek při aktuálním nastavení fotoaparátu a zkontrolujte výsledek na monitoru. Abyste zajistili zahájení fotografování v požadovanou dobu, zkontrolujte správné nastavení hodin fotoaparátu (☰ 201).

Doporučuje se použít stativ. Před zahájením fotografování upevněte fotoaparát na stativ. Abyste zamezili výpadku při přenosu dat, ujistěte se, že je baterie plně nabitá.

- 1 Vyberte položku Intervalové snímání.** Stisknutím tlačítka **MENU** zobrazte menu. V menu fotografování vyberte položku **Intervalové snímání** a stiskněte tlačítko **▶**.



Tlačítko MENU

- 2 Vyberte čas spuštění.** K dispozici jsou následující možnosti spuštění.

- **Chcete-li okamžitě zahájit fotografování**, vyberte možnost **Nyní** a stiskněte tlačítko **▶**. Fotografování se zahájí přibližně 3 s po dokončení nastavování; pokračujte krokem 3.
- **Chcete-li vybrat čas spuštění**, vyberte možnost **Čas spuštění** a stisknutím tlačítka **▶** zobrazte volitelné možnosti času spuštění vyobrazené vpravo. Stisknutím tlačítek **◀** a **▶** vyberte hodiny nebo minuty a stisknutím tlačítek **▲** a **▼** upravte nastavení. Pokračujte stisknutím tlačítka **▶**.

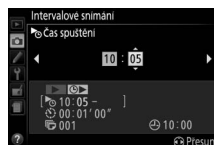
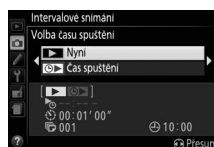

- 3 Vyberte interval.** Stisknutím tlačítek **◀** a **▶** vyberte hodiny, minuty nebo sekundy a stisknutím tlačítek **▲** a **▼** vyberte interval delší než nejdelší předpokládaný čas závěrky. Pokračujte stisknutím tlačítka **▶**.

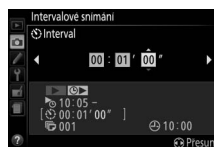

4 Vyberte počet intervalů.

Stisknutím tlačítek ◀ a ▶ vyberte počet intervalů (t.j. počet expozic); stisknutím tlačítek ▲ a ▼ upravte nastavení. Pokračujte stisknutím tlačítka ▶.

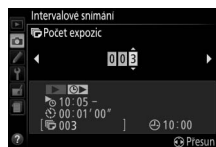

5 Začněte fotografovat.

Vyberte možnost **Zapnuto** a stiskněte tlačítko OK (chcete-li se vrátit do menu fotografování bez spuštění intervalového snímání, vyberte možnost **Vypnuto** a stiskněte tlačítko OK). První série snímků se pořídí ve specifikovanou dobu

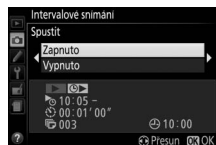

spuštění, resp. v případě výběru možnosti **Nyní** v položce **Volba času spuštění** v kroku 2 po uplynutí přibližně 3 s. Fotografování pokračuje ve zvolených intervalech až do pořízení všech snímků; během fotografování bliká v pravidelných intervalech kontrolka přístupu na paměťovou kartu. Mějte na paměti, že vzhledem k možným odlišnostem času závěrky a času potřebného k uložení snímku na paměťovou kartu u jednotlivých snímků může v případě, že fotoaparát doposud zaznamenává snímek z předchozího intervalu, dojít k vynechání následujícího intervalu. Jestliže fotografování nemůže při aktuálním nastavení pokračovat (například pokud je nastaven čas závěrky „Bulb“ nebo „Time“ v expozičním režimu M, resp. pokud je čas do spuštění kratší než jedna minuta), zobrazí se na monitoru varování.

Zakryjte hledáček

Abyste zabránili ovlivnění expozice světlem vnikajícím do hledáčku, sejměte gumovou očníci a zakryjte hledáček dodávanou krytkou okuláru hledáčku (□ 50).

Ostatní nastavení

Během intervalového snímání nelze upravovat nastavení fotoaparátu. Bez ohledu na vybraný snímací režim pořídí fotoaparát v každém intervalu jeden snímek; v režimu □ se sníží hlučnost fotoaparátu. Bracketing (□ 108), vícenásobnou expozicí (□ 98) a vysoký dynamický rozsah (HDR; □ 96) nelze použít.

Přerušení intervalového snímání

Chcete-li přerušit intervalové snímání, vypněte fotoaparát nebo otočte volič expozičních režimů do jiné polohy. Vracení monitoru do transportní polohy intervalové snímání nepřeruší.

Fotografování s dálkovým ovládním

Použití volitelného dálkového ovládní ML-L3

Volitelné dálkové ovládní ML-L3 (☐ 237) lze použít k potlačení chvění fotoaparátu nebo k pořizování autoportrétů. Před dalším postupem upevněte fotoaparát na stativ nebo jej položte na stabilní vodorovnou plochu.

1 Stiskněte tlačítko (☺/Ⓜ).



Tlačítko  (☺/Ⓜ)

2 Vyberte režim dálkového ovládní. Vyberte položku (Dávk. ovl. se zpožděním (ML-L3)) nebo (Dávk. ovl. s rychl. reakcí (ML-L3)) a stiskněte tlačítko .

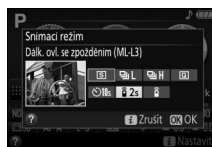

3 Vytvořte kompozici snímku. Zkontrolujte zaostření namáčknutím tlačítka spouště do poloviny.



4 Exponujte. Ze vzdálenosti 5 m nebo menší naniřte vysílač ML-L3 na jeden z infračervených přijímačů fotoaparátu (☐ 1, 2) a stiskněte tlačítko spouště na vysílači ML-L3. *V režimu dálkového ovládní se zpožděním* se na dobu asi dvou sekund před tím, než dojde ke spuštění závěrky, rozsvítí kontrolka samospouště. *V režimu dálkového ovládní s rychlou reakcí* blikne po expozici snímku kontrolka samospouště.

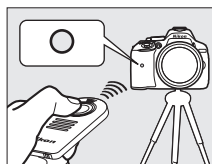

Pamatujte si, že časovač se nemusí spustit nebo nemusí dojít k expozici snímku v případě, kdy fotoaparát není schopen zaostřit, nebo v jiných situacích, kdy nelze spustit závěrku.

Před použitím dálkového ovládání ML-L3

Před tím, než poprvé použijete dálkové ovládání ML-L3, sejměte z baterie izolační fólii.

Zakryjte hledáček

Abyste zabránili ovlivnění expozice světlem vnikajícím do hledáčku, sejměte gumovou očníci a zakryjte hledáček dodávanou krytkou okuláru hledáčku (□ 50).



Tlačítko spouště na fotoaparátu/na ostatních zařízeních pro dálkové ovládání

Pokud je vybrán režim dálkového ovládání ML-L3 a závěrka je spuštěna jiným zařízením než dálkovým ovládáním ML-L3 (například tlačítkem spouště na fotoaparátu nebo tlačítkem spouště na volitelné kabelové spoušti nebo bezdrátovém dálkovém ovládání), pracuje fotoaparát v režimu záznamu jednotlivých snímků.

Ukončení režimu dálkového ovládání

Režim dálkového ovládání se zruší automaticky v případě, že není pořízen žádný snímek před uplynutím doby vybrané v uživatelské funkci c4 (**Aktivita dálk. ovládání (ML-L3)**, □ 187). Režim dálkového ovládání se zruší rovněž v případě vypnutí fotoaparátu, provedení dvoutlačítkového resetu (□ 72) nebo při resetování volitelných možností pro fotografování pomocí položky **Reset menu fotografování**.

Použití vestavěného blesku

Před fotografováním s bleskem v režimech s manuálním vyklopením blesku (□ 64) vyklepte blesk do pracovní polohy stisknutím tlačítka  () a vyčkejte zobrazení indikace  v hledáčku (□ 23). Pokud je blesk vyklopen po stisknutí tlačítka spouště na dálkovém ovládání ML-L3, fotografování se přeruší. Je-li při expozici nutný blesk, reaguje fotoaparát na tlačítko spouště na dálkovém ovládání ML-L3 až po nabití blesku. Při použití režimů s automatickým vyklopením blesku se blesk začne nabíjet v okamžiku aktivace režimu dálkového ovládání; jakmile je blesk nabitý, dojde v případě potřeby k jeho automatickému vyklopení a k odpálení záblesku při expozici.

Bezdrátová dálková ovládání

Dálkové ovládání je k dispozici rovněž s různými kombinacemi dálkových ovládání WR-R10, WR-T10 a WR-1 (□ 237), kdy tlačítka spouště na těchto bezdrátových dálkových ovládáních mají stejnou funkci jako tlačítko spouště na fotoaparátu. Další informace viz návody dodávané s těmito dálkovými ovládáními.

Obnovení výchozích nastavení

Nastavení fotoaparátu uvedená níže a na straně 73 lze vrátit na výchozí hodnoty současným stisknutím a podržením tlačítek MENU a **z** na dobu delší než dvě sekundy (tlačítka jsou označena zelenou tečkou). Během resetování nastavení se krátce vypne obrazovka informací.

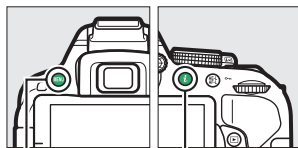

Tlačítko MENU

Tlačítko **z**



■ ■ Nastavení dostupná prostřednictvím obrazovky informací

Položka	Výchozí nastavení	
Kvalita obrazu	JPEG Normální	59
Velikost obrazu	Velký (L)	61
Bracketing		
P, S, A, M	Vypnuto	108
HDR (vysoký dynamický rozsah)		
P, S, A, M	Vypnuto	96
Active D-Lighting		
P, S, A, M	Automaticky	94
Vyvážení bílé barvy		
P, S, A, M	Automaticky	101
Citlivost ISO		
P, S, A, M	100	67
	Automaticky	
Nastavení Picture Control		
P, S, A, M	Beze změny*	111
Zaostřovací režim		
Hledáček		
Expoziční režimy kromě režimu	AF-A	51
Živý náhled/videosekvence	AF-S	119

Položka	Výchozí nastavení	
Režimy činnosti zaostř. polí		
Hledáček		
	Jednotlivá zaostřovací pole	53
	Dyn. vol. zaostř. polí (39 polí)	
	Aut. volba zaostř. polí	
Živý náhled/videosekvence		
	Zaostřování s detekcí tváří	120
	Velkoplošná zaostř. pole	
	Standardní zaostř. pole	
Měření expozice		
P, S, A, M	Měření Matrix	90
Zábleskový režim		
	Automatická aktivace blesku	63, 65
	Aut. aktiv. blesku + syn. s dlouhými časy	
	Aut. aktivace blesku + redukce červ. očí	
P, S, A, M	Doplňkový záblesk	
Korekce zábleskové expozice		
P, S, A, M	Vypnuto	93
Korekce expozice		
	Vypnuto	92

* Pouze aktuální předvolba Picture Control.

■ ■ Ostatní nastavení

Položka	Výchozí nastavení	
Snímací režim		
	Rychlé sériové snímání	45
Další provozní režimy	Jednotlivé snímky	
Zaostřovací pole	Střední	55
Exp. paměť/blok. zaostření (trvalé)		
Expoziční režimy kromě režimů  a 	Vypnuto	194
Flexibilní program		
P	Vypnuto	84
Vícenásobná expozice		
Režim vícenásobné expozice		
P, S, A, M	Vypnuto	98

Položka	Výchozí nastavení	
Speciální efekty		
		
Živost	0	41
Obrysy	0	
		
Živost	0	42
Vinětace	0	
		
Orientace	Krajina	42
Šířka	Normální	
		
Barva	Vypnuto	43
Barevný rozsah	3	

Data o poloze

Vložení dat o poloze do snímků a videosekvencí

Vestavěná jednotka záznamu dat o poloze může zaznamenávat informace o aktuální poloze fotoaparátu (zeměpisnou šířku, zeměpisnou délku, nadmořskou výšku) a informace o čase (UTC) poskytované systémy satelitní navigace a vkládat je do snímků a videosekvencí pořizovaných fotoaparátem. Funkce záznamu dat o poloze pracuje nejlépe na místech poskytujících nezakrytý výhled na oblohu.

- 1 Vyberte položku Data o poloze.**
Stisknutím tlačítka **MENU** zobrazte menu, v menu nastavení vyberte položku **Data o poloze** a stiskněte tlačítko **▶**.

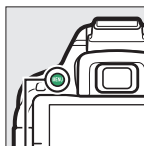

Tlačítko MENU

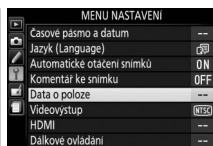

- 2 Vyberte možnost Záznam dat o poloze.**
Vyberte možnost **Záznam dat o poloze** a stiskněte tlačítko **▶**.

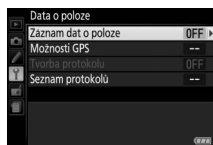

- 3 Vyberte možnost Zapnuto.**
Vyberte možnost **Zapnuto** a stiskněte tlačítko **OK** pro aktivaci vestavěné jednotky záznamu dat o poloze fotoaparátu. Fotoaparát zahájí příjem dat o poloze z navigačních satelitů.

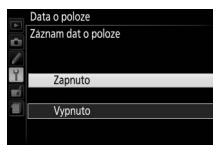

Před povolením funkce záznamu dat o poloze

Před použitím funkce záznamu dat o poloze si přečtěte varování na stranách viii až xv a ujistěte se, že jsou hodiny fotoaparátu nastaveny na správné hodnoty času a data způsobem popsáním na straně 201. Abyste zamezili neočekávanému vypnutí fotoaparátu, ujistěte se, že je nabitá baterie.

- 4 Zkontrolujte sílu signálu ze satelitů.**
Stiskněte tlačítko **Info** a na obrazovce informací zkontrolujte indikaci síly signálu ze satelitů.

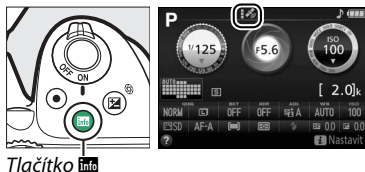

Tlačítko **Info**

- 5 Exponujte.**
Data o poloze získaná ze systému satelitní navigace jsou zaznamenána do každého pořízeného snímku nebo videosekvence a lze je prohlížet na obrazovce informací o snímku při přehrávání (☐ 136) nebo vynést do mapy pomocí dodávaného softwaru ViewNX 2 (☐ 154).

- 6 Vypněte funkci záznamu dat o poloze.**
Chcete-li vypnout funkci záznamu dat o poloze v případě, že ji nadále nebudete potřebovat, vyberte možnost **Vypnuto** v položce **Data o poloze > Záznam dat o poloze** v menu nastavení.

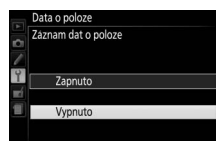

Indikace signálu ze satelitů

Síla signálu je na obrazovce informací o poloze zobrazena následovně:

- **📶 (statický):** Fotoaparát zaznamenává zeměpisnou šířku, zeměpisnou délku a nadmořskou výšku.
- **📶 (statický):** Fotoaparát zaznamenává pouze zeměpisnou šířku a zeměpisnou délku; nadmořská výška není zaznamenávána.
- **📶 (bliká):** Data o poloze nejsou zaznamenávána.

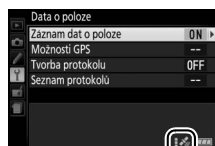

Záznam protokolů dat o poloze

Vestavěná jednotka záznamu dat o poloze může zaznamenávat informace o aktuální poloze fotoaparátu (zeměpisnou šířku, zeměpisnou délku, nadmořskou výšku) a informace o čase (UTC) poskytované systémy satelitní navigace. Data o poloze jsou zaznamenávána automaticky v předvolených intervalech a ukládána do souboru protokolu odděleně od snímků pořizovaných fotoaparátem. Dodávaný software ViewNX 2 (☞ 154) lze následně použít k zobrazení záznamu vykonané trasy na mapě.

1 Vyberte možnost Zapnuto v poloze Záznam dat o poloze.

Stisknutím tlačítka MENU zobrazte menu a vyberte položku **Data o poloze** > **Záznam dat o poloze** v menu nastavení. Vyberte možnost **Zapnuto** a stiskněte tlačítko **OK**.

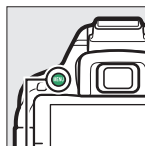

Tlačítko MENU

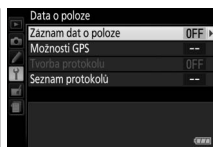

2 Vyberte možnost Tvorba protokolu.

Vyberte možnost **Tvorba protokolu** a stiskněte tlačítko **▶**.

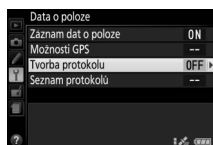

3 Vyberte interval záznamu a délku záznamu protokolu.

Vyberte možnost **Interv. protokolu (s)** a stisknutím tlačítek **◀** a **▶** nastavte, jak často bude fotoaparát zaznamenávat data o poloze do protokolu (interval protokolování v sekundách), potom vyberte možnost **Délka protokolu (h)** a stisknutím tlačítek **◀** a **▶** nastavte, jak dlouho (v hodinách) bude záznam protokolu pokračovat.

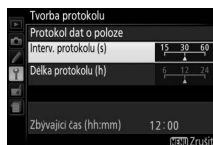

4 Spusťte protokol.

Vyberte položku **Protokol dat o poloze** a stiskněte tlačítko **▶**, potom vyberte možnost **Spustit** a stiskněte tlačítko **OK**. Data o poloze budou zapisována do protokolu v předvolených intervalech po zvolenou dobu (podle nastavení provedených v kroku 3). Zbývající doba se zobrazuje na obrazovce **Data o poloze**. Mějte na paměti, že data o poloze budou zaznamenávána do protokolu i po doběhnutí časovače pohotovostního režimu nebo po vypnutí fotoaparátu, čímž se zvýší spotřeba energie.

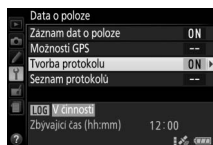
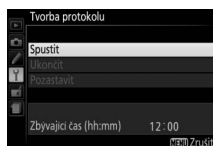

5 Ukončete protokol.

Chcete-li ukončit protokol a uložit jej na paměťovou kartu ještě před dosažením předvolené délky protokolu, vyberte položku **Data o poloze > Tvorba protokolu > Protokol dat o poloze**, potom vyberte možnost **Ukončit** a stiskněte tlačítko **OK**. Po dobu ukládání protokolu na paměťovou kartu svítí kontrolka přístupu na paměťovou kartu; dokud kontrolka nezhasne, nevyjímejte baterii ani paměťovou kartu.

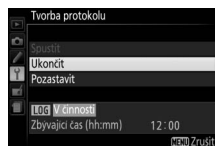

Pozastavení záznamu protokolu

Chcete-li pozastavit záznam protokolu, vyberte možnost **Pozastavit** na obrazovce **Tvorba protokolu**. Záznam protokolu lze obnovit výběrem možnosti **Restartovat**.

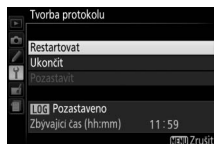
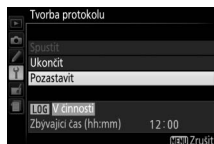

Protokolování dat o poloze

Je-li aktivní záznam protokolu dat o poloze, pokračuje fotoaparát v monitorování signálů ze satelitů i v době, kdy je vypnutý. Aby se zamezilo přerušení záznamu, ujistěte se před aktivací protokolu dat o poloze, jestli je plně nabitá baterie fotoaparátu.

Indikace záznamu protokolu dat o poloze

Je-li aktivní záznam protokolu dat o poloze, zobrazuje se na obrazovce informace indikace vyobrazená vpravo.



Zobrazení dat protokolů

Výběrem možnosti **Seznam protokolů** v položce **Data o poloze** se zobrazí seznam dat, ke kterým byly zaznamenány protokoly. V případě data s více protokoly jsou jednotlivé protokoly odlišeny číslem.

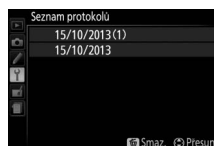

Mazání protokolů

Chcete-li vymazat všechny nebo vybrané protokoly, postupujte podle níže uvedených kroků.

1 Vyberte možnost **Seznam protokolů**.

Vyberte položku **Data o poloze** v menu nastavení, vyberte možnost **Seznam protokolů** a stiskněte tlačítko **OK**.

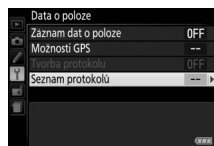

2 Stiskněte tlačítko **OK**.

Zobrazí se dialog vyobrazený vpravo.

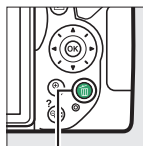

Tlačítko **OK**

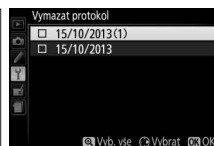

3 Vyberte protokoly.

Chcete-li **vymazat vybrané protokoly**, vyberte položky v seznamu a stiskněte tlačítko **▶** pro potvrzení nebo zrušení výběru; následně pokračujte stisknutím tlačítka **OK**.

Chcete-li **vymazat všechny protokoly**, stiskněte tlačítko **OK** a potom stiskněte tlačítko **OK**.



Tlačítko **▶**

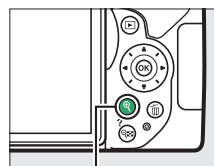

Tlačítko **OK**

4 Vyberte možnost **Ano**.

Zobrazí se dialog pro potvrzení; pro vymazání protokolů vyberte možnost **Ano** a stiskněte tlačítko **OK**.

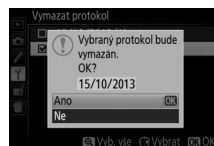

Kopírování protokolů do počítače

Protokoly jsou ukládány do složky „NIKON“ > „GNSS“ na paměťové kartě a mají názvy složené z písmene „N“, data protokolu (ve formě rrrmdd), jednoznakové identifikace 0 až Z přiřazované vzestupně fotoaparátem a z přípony „.log“ (první protokol vytvořený k 1. říjnu 2013 bude tedy mít název „N1310010.log“). Protokoly lze zkopírovat do počítače vložením paměťové karty do čtečky paměťových karet nebo do slotu pro paměťovou kartu a přenesením souborů pomocí softwaru Nikon Transfer 2. Protokoly jsou ve formátu NMEA, ale nemusí se správně zobrazovat v některých aplikacích nebo na některých zařízeních.

Možnosti GPS

Pomocí položky **Data o poloze** > **Možnosti GPS** v menu nastavení můžete upravovat nastavení vestavěné jednotky záznamu dat o poloze.

■ ■ Časovač pohotovost. režimu

Tato položka určuje, jestli se použije časovač pohotovostního režimu v kombinaci s funkcí záznamu dat o poloze.

Možnost	Popis
Povolit	Časovač pohotovostního režimu je povolen; není-li po dobu vybranou v uživatelské funkci c2 (Časovače autom. vypnutí ; □ 186) > Časovač pohotovost. režimu provedena žádná operace, fotoaparát se přepne do pohotovostního režimu (aby měl fotoaparát čas na přijetí dat o poloze, je toto zpoždění prodlouženo až o jednu minutu po aktivaci časovače pohotovostního režimu nebo po zapnutí fotoaparátu). Tímto způsobem se snižuje spotřeba energie. Mějte na paměti, že fotoaparát bude pokračovat v příjmu dat o poloze po nastavenou dobu po doběhnutí časovače.
Zakázat	Časovač pohotovostního režimu je zakázán, což zaručuje nepřerušovaný záznam dat o poloze.

■ ■ Nast. hodiny pom. satel.

Chcete-li nastavit hodiny fotoaparátu podle času poskytovaného systémem satelitní navigace, vyberte možnost **Ano**.

■ Aktualizace dat A-GPS

Pomocí souborů funkce Asistovaná GPS (A-GPS nebo aGPS) se zkracuje doba, kterou potřebuje vestavěná jednotka záznamu dat o poloze k určení aktuální polohy. Soubory funkce Asistovaná GPS lze aktualizovat níže uvedeným způsobem.

1 Stáhněte nejnovější soubor funkce Asistovaná GPS.

Stáhněte aktuální soubor funkce Asistovaná GPS z následující adresy URL:
<http://downloadcenter.nikonimglib.com/>

2 Zkopírujte soubor do složky „NIKON“ na paměťové kartě.

Vložte paměťovou kartu do čtečky paměťových karet nebo do slotu pro paměťovou kartu a zkopírujte soubor do složky „NIKON“ v kořenové složce paměťové karty (pokud složka neexistuje, vytvořte novou složku a nazvěte ji „NIKON“).

3 Vložte paměťovou kartu do fotoaparátu.

4 Zapněte fotoaparát.

5 Aktualizujte soubor.

V menu nastavení fotoaparátu vyhledejte položku **Data o poloze** > **Možnosti GPS**, vyberte položku **Aktualizace dat A-GPS** a stiskněte tlačítko ►. Vyberte možnost **Ano** a stiskněte tlačítko ⊗ pro aktualizaci dat funkce Asistovaná GPS. Aktualizace trvá přibližně dvě minuty.

✓ Datum vypršení platnosti

Soubory funkce Asistovaná GPS zůstávají v platnosti po dobu přibližně dvou týdnů od stažení a po vypršení jejich platnosti je nelze nadále používat (pokusíte-li se použít prošlý soubor, zobrazí se chybové hlášení). Datum vypršení platnosti aktuálního souboru funkce Asistovaná GPS lze zobrazit na obrazovce **Aktualizace dat A-GPS** fotoaparátu. Aktualizaci souboru funkce Asistovaná GPS proveďte před použitím funkce záznamu dat o poloze; prošlé soubory nelze použít jako pomůcku pro získání dat pro funkci záznamu dat o poloze.

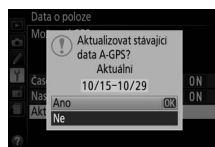

Data o poloze

Místní geografické a atmosférické podmínky mohou znemožnit nebo zpozdit přijetí dat o poloze. Fotoaparát nemusí být schopen získat data o poloze uvnitř budov, pod zemí, v kovových nádobách nebo v blízkosti mostů a dalších velkých staveb, stromů, elektrických vedení nebo jiných objektů, které mohou blokovat nebo odrážet signál ze satelitů. Při vyhledávání místa s dobrým příjmem dávejte pozor na cestu a okolní prostředí. Pozice navigačních satelitů se průběžně mění, což může znemožnit nebo zpozdit příjem dat o poloze v určitých hodinách. Blízkost mobilních telefonů nebo jiných zařízení, která vysílají na frekvencích blízkých frekvencím navigačních satelitů, může rovněž narušovat příjem dat o poloze.

Mějte na paměti, že v některých případech – například ihned po vložení baterie, při prvním použití funkce záznamu dat o poloze nebo po dlouhodobějším nepoužívání této funkce – může fotoaparát trvat přijetí signálu určitou dobu. Data o poloze pro videosekvence platí pro okamžik zahájení záznamu. Není-li fotoaparát schopen přijmout data o poloze, nejsou zaznamenána do protokolů dat o poloze žádná data; protokoly dat o poloze se nezaznamenají rovněž v případě, že nejsou nastavené hodiny fotoaparátu nebo není vložena paměťová karta, a v případě, že je při aktivní funkci záznamu dat o poloze prováděna libovolná z následujících operací: baterie se vybijí nebo dojde k jejímu vyjmutí, je vybrána možnost **Vypnuto** v položce **Data o poloze > Záznam dat o poloze** v menu nastavení, resp. je připojena volitelná jednotka záznamu dat o poloze. Mějte na paměti, že vypnutím fotoaparátu nedojde k vypnutí funkce záznamu dat o poloze.

V závislosti na přesnosti dat zachycených ze systému satelitů a účincích místní topografie na příjem signálu ze satelitů se mohou data o poloze zaznamenaná do snímků odlišovat až o několik stovek metrů od aktuální polohy.

Připojení volitelných jednotek záznamu dat o poloze

Pomocí kabelu dodávaného s jednotkou lze připojit volitelné jednotky záznamu dat o poloze Nikon do konektoru pro připojení příslušenství na fotoaparátu (□ 237). Před připojením jednotky se ujistěte, že je fotoaparát vypnutý. Pokud je nasazena volitelná jednotka záznamu dat o poloze, zakáže se vestavěná jednotka záznamu dat o poloze a fotoaparát přijímá data o poloze pouze z volitelné jednotky; položky **Data o poloze > Možnosti GPS > Časovač pohotovost. režimu** a **Nast. hodiny pom. satel.** v menu nastavení však lze i nadále používat (□ 79). Je-li připojena volitelná jednotka záznamu dat o poloze, nelze vytvářet protokoly dat o poloze.

Další informace viz návod dodávaný s jednotkou záznamu dat o poloze.

Režimy P, S, A a M

Čas závěrky a clona

Režimy P, S, A a M nabízejí různý stupeň kontroly nad nastavením času závěrky a clony:



Režim		Popis
P	Programová automatika (☐ 84)	Režim doporučený pro momentky a další situace, ve kterých je málo času na nastavování fotoaparátu. Fotoaparát nastavuje čas závěrky a clonu pro dosažení optimální expozice.
S	Clonová automatika (☐ 85)	Použijte pro zmrazení nebo rozmazání pohybu. Uživatel nastavuje čas závěrky; fotoaparát nastavuje clonu pro dosažení optimální expozice.
A	Časová automatika (☐ 86)	Použijte pro rozmazání pozadí nebo pro ostré zobrazení popředí i pozadí snímku. Uživatel nastavuje clonu; fotoaparát nastavuje čas závěrky pro dosažení optimální expozice.
M	Manuální expoziční režim (☐ 87)	Uživatel nastavuje čas závěrky i clonu. Pro dlouhé expozice použijte čas závěrky „Bulb“ (B) nebo „Time“ (T).

Čas závěrky a clona

Čas závěrky a clona se zobrazují v hledáčku a na obrazovce informací.

Čas závěrky

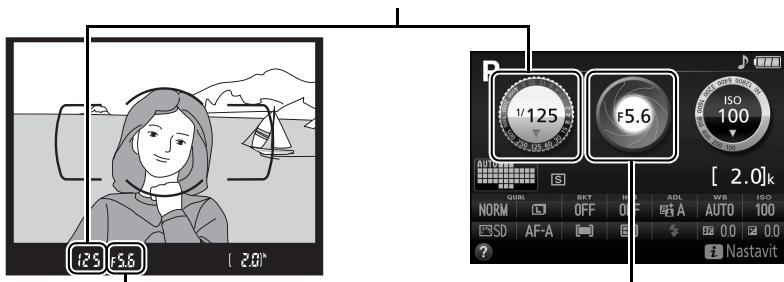

Clona



Krátké časy závěrky (v tomto příkladu $1/1600\text{s}$) umožňují zmrazení pohybu.

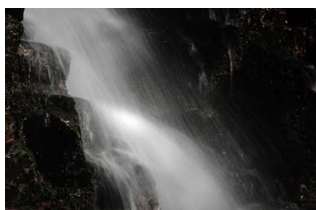

Dlouhé časy závěrky (zde 1 s) způsobí rozmazání pohybu.



Malá zaclonění (například $f/5,6$; pamatujte si, že čím menší clonové číslo, tím menší zaclonění) rozmazávají detaily před a za hlavním objektem.



Velká zaclonění (v tomto případě $f/2,2$) zobrazují ostře popředí i pozadí.

Režim P (Programová automatika)

Tento režim je doporučen pro momentky a další situace, kdy chcete ponechat nastavení času závěrky a clony na fotoaparátu. V tomto režimu fotoaparát automaticky nastavuje čas závěrky a clonu pro dosažení optimální expozice ve většině situací.

Chcete-li fotografovat s využitím programové automatiky, otočte volič expozičních režimů do polohy P.

Volič expozičních režimů

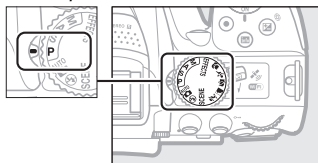

Flexibilní program

V režimu P lze otáčením příkazového voliče nastavovat různé kombinace času závěrky a clony („flexibilní program“). Otáčením příkazového voliče směrem doprava se nastavují malá zaclonění (nízká clonová čísla) a krátké časy závěrky, otáčením voliče směrem doleva se nastavují velká zaclonění (vysoká clonová čísla) a dlouhé časy závěrky. Všechny kombinace produkují stejnou expozici.

Otáčením voliče směrem doprava se rozmazou detaily v pozadí nebo zmrazí pohyb.

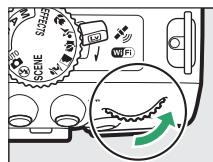

Příkazový volič

Otáčením voliče směrem doleva se zvětší hloubka ostrosti nebo rozmazá pohyb.

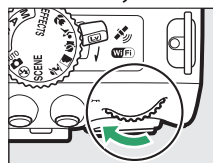

Je-li aktivní flexibilní program, zobrazuje se v hledáčku a na obrazovce informace indikace B (P). Chcete-li obnovit výchozí nastavení času závěrky a clony, otáčejte příkazovým voličem, dokud indikace nezmizí, zvolte jiný režim nebo vypněte fotoaparát.



Režim S (Clonová automatika)

Tento režim umožňuje nastavovat časy závěrky: krátké časy závěrky zvolte pro „zmrazení“ pohybu, dlouhé časy závěrky zvolte pro dynamické vyjádření pohybu částečným rozmazáním pohybujícího se objektu. Fotoaparát automaticky nastavuje hodnotu clony pro dosažení optimální expozice.



Krátké časy závěrky (např. $\frac{1}{1600}$ s) zmrazí pohyb.

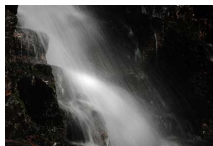

Dlouhé časy závěrky (např. 1 s) rozmazou pohyb.

Chcete-li vybrat čas závěrky:

1 Otočte volič expozičních režimů do polohy S.

Volič expozičních režimů

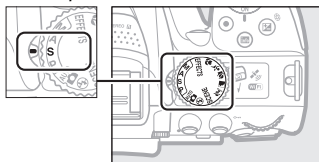

2 Vyberte čas závěrky.

Otáčením příkazového voliče vyberte požadovaný čas závěrky: otáčením doprava nastavíte kratší časy závěrky, otáčením doleva nastavíte delší časy závěrky.



Příkazový volič



Režim A (Časová automatika)

V tomto režimu můžete upravovat clonu pro kontrolu hloubky ostrosti (vzdálenosti před a za hlavním objektem, která se zdá být ostrá). Fotoaparát automaticky nastavuje čas závěrky pro dosažení optimální expozice.



Malá zaclonění (nízká clonová čísla, např. f/5,6) rozmazávají objekty za a před hlavním objektem.



Velká zaclonění (vysoká clonová čísla, např. f/22) ostře zobrazují popředí i pozadí.

Chcete-li vybrat clonu:

1 Otočte volič expozičních režimů do polohy A.

Volič expozičních režimů

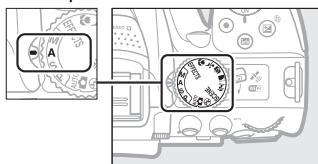

2 Vyberte clonu.

Otáčením příkazového voliče směrem doleva se nastavují menší zaclonění (nižší clonová čísla), otáčením voliče doprava se nastavují větší zaclonění (vyšší clonová čísla).



Příkazový volič



Režim M (Manuální expoziční režim)

V manuálním expozičním režimu nastavujete manuálně čas závěrky i clonu. Pro dlouhé expozice pohybujících se světél, hvězd, nočních scén a ohňostrojů jsou k dispozici časy závěrky „Bulb“ (B) a „Time“ (T) (☐ 88).

1 Otočte volič expozičních režimů do polohy M.

Volič expozičních režimů

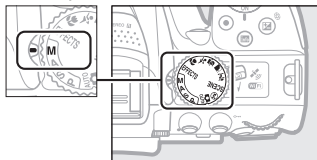

2 Vyberte čas závěrky a clonu.

Za současné kontroly indikace expozice (viz níže) upravte nastavení času závěrky a clony. Časy závěrky se vybírají otáčením příkazového voliče (směrem doprava pro kratší časy, směrem doleva pro delší časy). Pro nastavení clony podržte stisknuté tlačítko a současně otáčejte příkazovým voličem (směrem doleva pro malá zaclonění/nízká clonová čísla a směrem doprava pro velká zaclonění/vysoká clonová čísla).

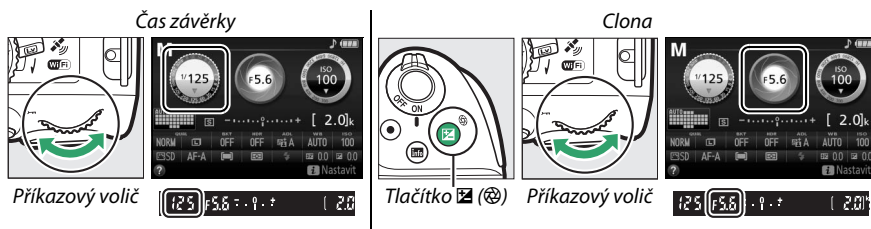

Indikace expozice

Pokud je nasazený objektiv s vestavěným CPU (☐ 226) a je vybrán jiný čas závěrky než „Bulb“ (B) nebo „Time“ (T), indikace expozice v hledáčku a na obrazovce informací ukazuje, jestli bude snímek při aktuálním nastavení pod- nebo přeexponovaný.

Optimální expozice	Podexponováno o 1/3 EV	Přeexponováno o více než 2 EV
- . 0 . +	- . 0 . +	- . 0 . +

Dlouhé expozice (pouze režim M)

Následující časy závěrky použijte pro dlouhé expozice pohybujících se světél, hvězd, nočních scén a ohňostrojų.

- **Bulb (b u l b):** Závěrka zůstává otevřená po dobu stisknutí tlačítka spouště až na doraz. Abyste zamezili rozmazání snímků, použijte stativ, volitelné bezdrátové dálkové ovládání (☐ 237) nebo kabelovou spoušť (☐ 237).
- **Time (-):** Expozici zahajte stisknutím tlačítka spouště na fotoaparátu nebo volitelném dálkovém ovládání, kabelové spoušti či bezdrátovém dálkovém ovládání. Závěrka zůstane otevřená po dobu 30 minut nebo do okamžiku druhého stisknutí tlačítka.



Délka expozice: 35 s
Clona: f/25

Před dalším postupem upevněte fotoaparát na stativ nebo jej položte na stabilní vodorovnou plochu. Abyste zabránili ovlivnění expozice světlem vnikajícím do hledáčku, sejměte gumovou očníci a zakryjte hledáček dodávanou krytkou okuláru hledáčku (☐ 50). Abyste zamezili výpadku energie před dokončením expozice, použijte plně nabitou baterii. Mějte na paměti, že při použití dlouhých expozic se na snímcích může vyskytovat obrazový šum (jasné body, náhodně rozmístěné jasné zbarvené pixely nebo závoj); před zahájením fotografování proto vyberte možnost **Zapnuto** v poloze **Redukce šumu pro dlouhé exp.** v menu fotografování (☐ 179).

■ ■ Bulb

1 Otočte volič expozičních režimů do polohy M.

Volič expozičních režimů

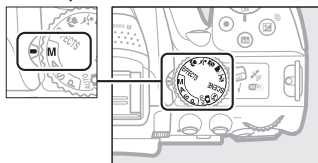

2 Vyberte čas závěrky.

Otáčením příkazového voliče vyberte čas závěrky „Bulb“ (B) (b u l b).



Příkazový volič



3 Exponujte.

Po zaostření stiskněte tlačítko spouště na fotoaparátu nebo volitelném bezdrátovém dálkovém ovládání či kabelové spoušti až na doraz. Po uplynutí doby expozice zdvihněte prst z tlačítka spouště.

- 1 Otočte volič expozičních režimů do polohy M.

Volič expozičních režimů

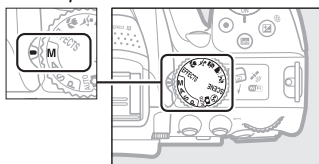

- 2 Vyberte čas závěrky.
Otáčením příkazového voliče vyberte čas závěrky „Time“ (T) (- -).

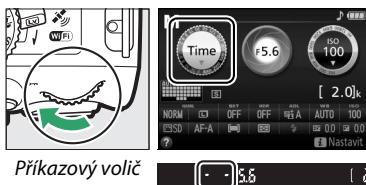

Příkazový volič

- 3 Otevřete závěrku.
Po zaostření stiskněte tlačítko spouště na fotoaparátu nebo volitelném dálkovém ovládní, kabelové spoušti či bezdrátovém dálkovém ovládní až na doraz.

- 4 Zavřete závěrku.
Zopakujte operaci provedenou v kroku 3 (nedojde-li ke stisknutí tlačítka, ukončí se expozice automaticky po uplynutí 30 minut).



Dálková ovládní ML-L3

Pokud budete používat dálkové ovládní ML-L3, vyberte jeden z následujících režimů dálkového ovládní postupem popsaným na straně 70: **í 2s (Dálk. ovl. se zpožděním (ML-L3))** nebo **í (Dálk. ovl. s rychl. reakcí (ML-L3))**. Mějte na paměti, že v případě použití dálkového ovládní ML-L3 budou snímky pořizovány v režimu „Time“ i v případě, že vyberete čas závěrky „Bulb“/b u l b.

Expozice

Měření expozice

Tato položka určuje způsob nastavování expozice fotoaparátem.

Metoda	Popis
 Měření Matrix	Zajistí přirozeně působící výsledky ve většině situací. Fotoaparát měří expozici v široké ploše obrazového pole a nastavuje expoziční parametry na základě informací o rozložení jasů a barev, na základě kompozice a vzdálenosti objektu.
 Měření se zdůraz. středem	Klasické měření expozice pro portréty. Fotoaparát měří expozici v celém obrazovém poli, nejvyšší důležitost však přikládá střední části obrazu. Doporučuje se při použití filtrů s prodlužovacím faktorem (faktorem filtru) větším než 1x.
 Bodové měření	Tato metoda měření expozice zaručuje správnou expozici objektu i v případě mnohem jasnějšího nebo tmavšího pozadí snímku. Fotoaparát měří expozici v místě aktuálního zaostřovacího pole; toto měření použijte pro objekty mimo střed obrazu.

1 Zobrazte dostupné možnosti měření expozice.

Stiskněte tlačítko **i**, na obrazovce informací vyberte aktuální metodu měření expozice a stiskněte tlačítko **OK**.

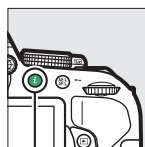

Tlačítko **i**



Obrazovka informací



2 Vyberte metodu měření expozice.



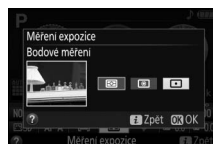

Vyberte možnost a stiskněte tlačítko **OK**.



Bodové měření

Pokud je při fotografování s využitím hledáčku vybrán režim činnosti zaostřovacích polí  (**Aut. volba zaostř. polí**) (53), měří fotoaparát expozici v místě středního zaostřovacího pole.

Expoziční paměť

Chcete-li po změření expozice v režimech  (**Měření se zdůraz. středem**) a  (**Bodové měření**) změnit kompozici snímku, použijte expoziční paměť; mějte na paměti, že expoziční paměť není dostupná v režimech  a .

- 1 Změřte expozici.**
Namáčkněte tlačítko spouště do poloviny.



- 2 Aktivujte expoziční paměť.**
V okamžiku namáčknutí tlačítka spouště do poloviny (1) a umístění objektu v oblasti zaostřovacího pole aktivujte stisknutím tlačítka  (2) expoziční paměť.

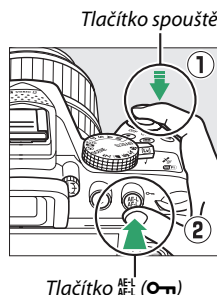

V době, kdy je aktivní expoziční paměť, se v hledáčku zobrazuje indikace **AE-L**.



- 3 Změňte kompozici snímku.**
Za stálého držení tlačítka  ve stisknuté poloze změňte kompozici snímku požadovaným způsobem a exponujte.

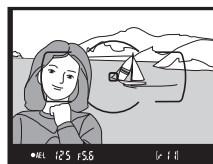

Nastavení času závěrky a clony

Je-li aktivní expoziční paměť, lze měnit následující nastavení bez ovlivnění změřené hodnoty expozice:

Režim	Nastavení
Programová automatika	Čas závěrky a clona (flexibilní program;  84)
Clonová automatika	Čas závěrky
Časová automatika	Clona

Metodu měření expozice není možné změnit, pokud je aktivní expoziční paměť.

Korekce expozice

Funkce korekce expozice se používá pro úpravu expozičních hodnot určených fotoaparátem a dosažení světlejších nebo tmavších snímků (☐ 260). Její použití je neúčinnější v kombinaci s metodou měření expozice ☒ (Měření se zdůraz. středem) nebo ☐ (Bodové měření) (☐ 90).



-1 EV



Žádná korekce expozice



+1 EV

Chcete-li vybrat hodnotu korekce expozice, podržte stisknuté tlačítko ☒ (☒) a otáčejte příkazovým voličem, dokud se v hledáčku nebo na obrazovce informací nezobrazí požadovaná hodnota. Normální expozici lze obnovit nastavením hodnoty korekce expozice ± 0 (nastavení korekce expozice provedená v režimu ☒ jsou při výběru jiného režimu resetována). Korekce expozice není resetována vypnutím fotoaparátu.

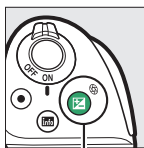

Tlačítko ☒ (☒)

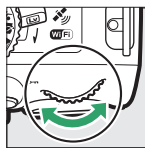

Příkazový volič

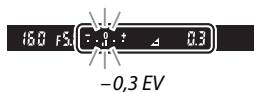

-0,3 EV

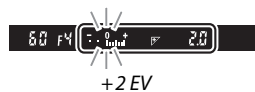

+2 EV

☑ **Obrazovka informací**

Volitelné možnosti korekce expozice jsou přístupné rovněž pomocí obrazovky informací (☐ 7).



☑ **Režim M**

V režimu M má korekce expozice vliv pouze na indikaci expozice.

☑ **Použití blesku**





Při použití blesku má korekce expozice vliv na expozici pozadí i na úroveň zábleskové expozice.

☑ **Bracketing**



Informace o automatických změnách expozice u sérií snímků viz strana 108.

Korekce zábleskové expozice

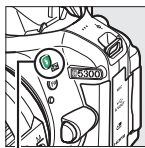

Korekce zábleskové expozice slouží k úpravě zábleskové expozice nastavené fotoaparátem a změně jasu hlavního objektu ve vztahu k pozadí snímku. Zábleskovou expozicí (výkon záblesku) lze zvýšit pro světlejší zobrazení hlavního objektu nebo snížit pro eliminaci nežádoucích vysokých jasů a reflexů (□ 261).

Podržte stisknutá tlačítka  () a  () a otáčejte příkazovým voličem, dokud se v hledáčku nebo na obrazovce informací nezobrazí požadovaná hodnota. Obecně platí, že kladné hodnoty korekce produkují světlejší snímky a záporné hodnoty korekce produkují tmavší snímky. Normální zábleskovou expozici lze obnovit nastavením korekce zábleskové expozice na hodnotu ± 0 . Korekce zábleskové expozice není resetována vpunutím fotoaparátu.

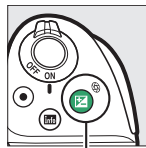

Tlačítko  ()



Tlačítko  ()



Příkazový volič



-0,3 EV

+1 EV

Obrazovka informací

Volitelné možnosti korekce zábleskové expozice jsou přístupné rovněž pomocí obrazovky informací (□ 7).

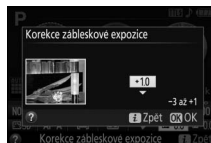



Volitelné blesky

Korekce zábleskové expozice je k dispozici rovněž při použití volitelných blesků s podporou systému kreativního osvětlení Nikon (CLS; viz strana 232). Korekce zábleskové expozice nastavená na volitelném blesku se přičítá ke korekci zábleskové expozice nastavené na fotoaparátu.

Zachování detailů ve světlech a stínech

Active D-Lighting

Funkce Active D-Lighting zachovává detaily ve světlech a stínech a vytváří snímky s přirozeně působícím kontrastem. Tuto funkci použijte pro vysoce kontrastní scény – například při fotografování jasně osvětlených exteriérů přes dveře či okno nebo při fotografování objektů ve stínu za slunečních dní. Funkce Active D-Lighting se nedoporučuje v režimu **M**; v ostatních režimech je nejučinnější v kombinaci s měřením expozice  (**Měření Matrix**;  90).



Active D-Lighting: OFF **Vypnuto**



Active D-Lighting:  **A Automaticky**

1 Zobrazte volitelná nastavení pro funkci Active D-Lighting.

Stiskněte tlačítko **i**, na obrazovce informací vyberte funkci Active D-Lighting a stiskněte tlačítko .

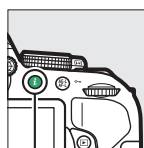



Tlačítko **i**



Obrazovka informací



2 Vyberte požadovanou možnost.

Vyberte možnost a stiskněte tlačítko  ( 261).

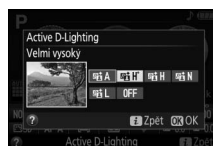

✓ **Active D-Lighting**

Na snímcích pořízených pomocí funkce Active D-Lighting se může vyskytnout šum (náhodně rozmístěné jasně zbarvené pixely, závoj nebo proužky). U některých objektů může být patrné nerovnoměrné stínování. Funkci Active D-Lighting nelze použít při nastavení citlivosti Hi 0,3 a vyšších.

✓ **Funkce „Active D-Lighting“ v porovnání s funkcí „D-Lighting“**

Funkce **Active D-Lighting** upravuje expozici před pořízením snímku z důvodu optimalizace dynamického rozsahu, zatímco položka **D-Lighting** v menu retušování (☐ 207) vyjasňuje stíny u pořízených snímků.

✓ **Bracketing**

Informace o automatických změnách nastavení funkce Active D-Lighting u sérií snímků viz strana 108.

Vysoký dynamický rozsah (HDR)

Funkce High Dynamic Range (Vysoký dynamický rozsah, HDR) kombinuje dvě různé expozice do jediného snímku zachycujícího velký rozsah jasů od stínů až po světla i u vysoce kontrastních objektů. Její použití je neúčinnější v kombinaci s měřením expozice  (**Měření Matrix**) (□ 90). Funkci HDR nelze používat u snímků NEF (RAW). Je-li aktivní funkce HDR, nelze použít blesk a sériové snímání.

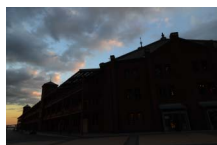

První expozice (tmavší)

+





Druhá expozice (světlejší)

→



Kombinovaný snímek HDR

1 Zobrazte volitelné možnosti funkce HDR (vysoký dynamický rozsah).

Stiskněte tlačítko , na obrazovce informací vyberte funkci HDR a stiskněte tlačítko .

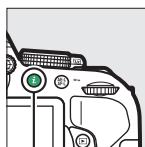

Tlačítko 





Obrazovka informací

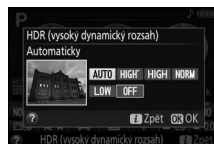

2 Vyberte požadovanou možnost.

Vyberte možnost **AUTO Automaticky**, **HIGH Velmi vysoká**, **HIGH Vysoká**, **NORM Normální**, **LOW Nízká** nebo **OFF Vypnuto** a stiskněte tlačítko .



Je-li vybrána jiná možnost než **OFF Vypnuto**, zobrazuje se v hledáčku symbol .



3 Vytvořte kompozici snímku, zaostřete a exponujte.

Fotoaparát provede při stisknutí tlačítka spouště až na doraz dvě expozice. Během kombinování snímků bliká v hledáčku nápis „**LoB HDR**“; až do dokončení procesu a uložení výsledku nelze zhotovit žádné další snímky. Po expozici snímku se funkce HDR automaticky vypne; chcete-li vypnout funkci HDR před pořízením snímku, otočte volič expozičních režimů do jiné polohy než **P**, **S**, **A** nebo **M**.



Tvorba kompozice snímků HDR

Okraje snímků se mohou oříznout. Požadovaných výsledků se nemusí dosáhnout v případě, že se fotoaparát nebo objekt během expozice pohybuje. V závislosti na fotografovaném motivu nemusí být účinky funkce patrné, okolo jasných objektů se mohou zobrazit stíny a okolo tmavých objektů se může zobrazit světelné halo. U některých objektů může být patrné nerovnoměrné stínování.

Vícenásobná expozice

Chcete-li zaznamenat na jediném snímku sérii dvou nebo tří expozic, postupujte podle níže uvedených kroků. Funkce vícenásobné expozice produkuje znatelně kvalitnější barvy než softwarové prolínáčky z existujících snímků.

■ Vytvoření vícenásobné expozice

Vícenásobné expozice nelze zaznamenávat v režimu živého náhledu. Před dalším pokračováním ukončete živý náhled.

Prodloužené doby záznamu

Při použití intervalů mezi jednotlivými expozicemi v délce nad 30 s prodlužte pomocí uživatelské funkce c2 (**Časovače autom. vypnutí**) > **Časovač pohotovost. režimu** (☐ 186) zpoždění před automatickým vypnutím expozimetru. Maximální interval mezi expozicemi je o 30 s delší než možnost vybraná v uživatelské funkci c2. Není-li po nastavenou dobu provedena žádná operace, fotografování se automaticky ukončí a kombinovaný snímek vícenásobné expozice se vytvoří z expozic pořízených do tohoto okamžiku.

- 1 Vyberte položku Vícenásobná expozice.**
Stisknutím tlačítka MENU zobrazte menu. Vyberte položku **Vícenásobná expozice** v menu fotografování a stiskněte tlačítko ►.



Tlačítko MENU

- 2 Povolte režim vícenásobné expozice.**
Vyberte položku **Režim vícenásobné expozice** a stiskněte tlačítko ►.

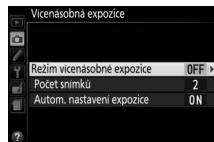

Zobrazí se možnosti na obrázku vpravo. Vyberte možnost **Zapnuto** a stiskněte tlačítko .

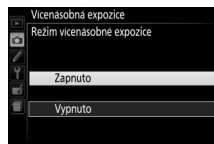

3 Vyberte počet snímků (expozic). Vyberte položku **Počet snímků** a stiskněte tlačítko ►.

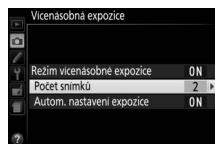

Zobrazí se dialog vyobrazený vpravo. Stisknutím tlačítek ▲ a ▼ vyberte počet expozic, které se zkombinují do jediného snímku, a stiskněte tlačítko OK.

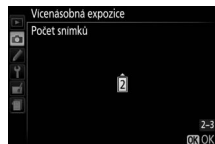

4 Vyberte velikost expozičního podílu. Vyberte položku **Autom. nastavení expozice** a stiskněte tlačítko ►.

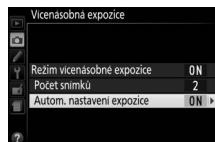

Zobrazí se následující možnosti. Vyberte požadovanou možnost a stiskněte tlačítko OK.

- **Zapnuto:** Expoziční podíl se nastavuje podle počtu zaznamenaných expozic (expoziční podíl pro každou expozici se nastaví na $1/2$ u dvou expozic, na $1/3$ u tří expozic).
- **Vypnuto:** Expoziční podíl se pro snímky vícenásobné expozice nenastavuje. Tato možnost se doporučuje v případě tmavého pozadí.

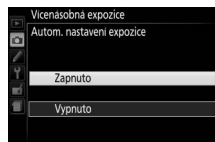

5 Vytvořte kompozici snímku, zaostřete a exponujte.

V režimu záznamu jednotlivých snímků pořídí fotoaparát při každém stisknutí tlačítka spouště jeden snímek; fotografování pokračuje až do zhotovení všech expozic. V režimech rychlého sériového snímání a pomalého sériového snímání (□ 46) fotoaparát zaznamená všechny expozice v jediné sérii; fotografování se pozastaví po zhotovení každé vícenásobné expozice.



■ ■ Přerušit vícenásobné expozice

Chcete-li přerušit vícenásobnou expozici před pořízením specifikovaného počtu expozic, vyberte možnost **Vypnuto** v položce **Vícenásobná expozice > Režim vícenásobné expozice** v menu fotografování. Vícenásobná expozice se vytvoří z expozic pořízených do tohoto okamžiku. Je-li aktivní možnost **Autom. nastavení expozice**, upraví se expoziční podíl jednotlivých expozic podle počtu aktuálně zaznamenaných expozic. Mějte na paměti, že následující situace mají za následek ukončení fotografování:

- Otočení voliče expozičních režimů do jiné polohy než **P**, **S**, **A** nebo **M**
- Provedení dvoutlačítkového resetu (☞ 72)
- Vypnutí fotoaparátu
- Vybití baterie
- Vymazání některé z expozic

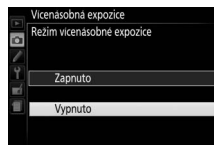

✓ Indikace vícenásobné expozice

Je-li aktivní vícenásobná expozice, zobrazuje se na obrazovce informací symbol . Během fotografování symbol bliká.









✓ Vícenásobné expozice

Informace zobrazované na obrazovce informací o snímku při přehrávání (včetně měření expozice, expozičních parametrů, expozičního režimu, ohniskové vzdálenosti, data pořízení a orientace fotoaparátu) platí pro první snímek vícenásobné expozice.

Vyvážení bílé barvy

Vyvážení bílé barvy zajišťuje, aby barvy na snímcích nebyly ovlivněny barvou světelného zdroje. Pro většinu světelných zdrojů se doporučuje automatické vyvážení bílé barvy; v případě potřeby lze vybrat v závislosti na světelném zdroji jiná nastavení:

Možnost	Popis
AUTO Automaticky	Automatické vyvážení bílé barvy. Doporučená volba ve většině situací.
 Žárovkové světlo	Používejte při osvětlení žárovkovým světlem.
 Zářivkové světlo	Používejte v případě světelných zdrojů uvedených na straně 102.
 Přímé sluneční světlo	Používejte pro objekty na přímém slunečním světle.
 Blesk	Používejte v kombinaci s bleskem.
 Zataženo	Používejte za denního světla při zatažené obloze.
 Stín	Používejte za denního světla u objektů ve stínu.
PRE Manuální nastavení	Používejte pro změření vyvážení bílé barvy nebo pro zkopírování vyvážení bílé barvy z existujícího snímku (☐ 104).

1 Zobrazte volitelná nastavení pro vyvážení bílé barvy.

Stiskněte tlačítko **i**, na obrazovce informací vyberte aktuální vyvážení bílé barvy a stiskněte tlačítko **OK**.

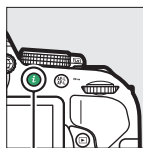

Tlačítko **i**



Obrazovka informací



2 Vyberte možnost vyvážení bílé barvy.

Vyberte možnost a stiskněte tlačítko **OK**.

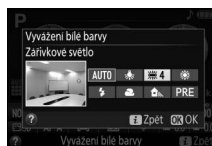

Menu fotografování

Vyvážení bílé barvy lze nastavit pomocí položky **Vyvážení bílé barvy** v menu fotografování (☐ 177), kterou lze použít rovněž pro jemné vyvážení bílé barvy (☐ 103) či změření hodnoty pro manuální nastavení vyvážení bílé barvy (☐ 104).

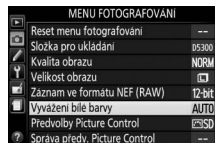













Možnost  **Zářivkové světlo** v položce **Vyvážení bílé barvy** lze použít k výběru světelného zdroje z typů zářivek uvedených vpravo.



Barevná teplota

Vnímání barvy světelného zdroje se mění v závislosti na pozorovateli a dalších okolnostech. Barevná teplota je objektivním vyjádřením barvy světelného zdroje definovaným ve vztahu k teplotě absolutně černého tělesa zahřátého na takovou teplotu, aby vyzařovalo světlo stejné vlnové délky. Zatímco světelné zdroje s barevnou teplotou okolo 5000–5500 K vnímáme jako bílé, světelné zdroje s nižší barevnou teplotou, jako jsou žárovky, vnímáme jako lehce nažloutlé nebo načervenalé. Světelné zdroje s vyšší barevnou teplotou vnímáme jako namodralé. Volitelné možnosti vyvážení bílé barvy fotoaparátu jsou upraveny pro následující barevné teploty (všechny údaje jsou přibližné):

-  (sodíkové výbojky): **2700 K**
-  (žárovkové světlo)/
•  (zářivkové světlo „teplá bílá“): **3000 K**
-  (zářivkové světlo „bílá“): **3700 K**
-  (zářivkové světlo „studená bílá“): **4200 K**
-  (zářivkové světlo „denní bílé světlo“): **5000 K**
-  (přímé sluneční světlo): **5200 K**
-  (blesk): **5400 K**
-  (zataženo): **6000 K**
-  (zářivkové světlo „denní světlo“): **6500 K**
-  (vysokoteplotní rtuťové výbojky): **7200 K**
-  (stín): **8000 K**

Bracketing

Informace o automatických změnách nastavení vyvážení bílé barvy u sérií snímků viz strana 108.

Jemné vyvážení bílé barvy

Vyvážení bílé barvy lze „jemně vyladit“ pro kompenzaci změn zabarvení světelného zdroje nebo pro vytvoření cíleného barevného nádechu snímků. Vyvážení bílé barvy lze jemně vyladit pomocí položky **Vyvážení bílé barvy** v menu fotografování.

- 1 Vyberte možnost vyvážení bílé barvy.**
Stisknutím tlačítka MENU zobrazte menu, v menu fotografování vyberte položku **Vyvážení bílé barvy** a stiskněte tlačítko ►. Vyberte požadovanou možnost vyvážení bílé barvy a stiskněte tlačítko ► (je-li vybrána možnost **Zářivkové světlo**, vyberte požadovaný typ zářivky a stiskněte tlačítko ►; mějte na paměti, že jemné vyvážení bílé barvy není k dispozici u předvolby **Manuální nastavení**).

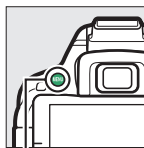

Tlačítko MENU



- 2 Provedte jemné vyvážení bílé barvy.**
Pomocí multifunkčního voliče nastavte jemné vyvážení bílé barvy.

Jemné vyvážení bílé barvy
Hodnoty barev na osách jemného vyvážení bílé barvy jsou relativní, ne absolutní. Například pohyb kurzoru směrem k **B** (modrá) v případě použití „teplého“ základního vyvážení bílé barvy, jako je  (žárovkové světlo), vede ve výsledku k lehce studenějším odstínům, ne k jejich modřejšímu zbarvení.

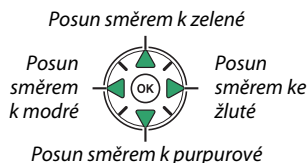

Posun směrem k purpurové

Souřadnice

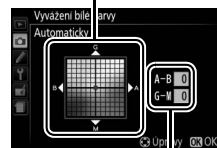

Nastavení

- 3 Uložte změny a opusťte menu.**
Stiskněte tlačítko .



Manuální nastavení

Manuální nastavení se používá k záznamu a vyvolání uživatelského vyvážení bílé barvy pro fotografování pod smíšeným osvětlením nebo pro kompenzaci světelného zdroje se silným barevným nádechem. K dispozici jsou dvě metody manuálního nastavení vyvážení bílé barvy:

Metoda	Popis
Změřit	Pod osvětlením, které se použije při konečné expozici snímku, se umístí neutrální šedý nebo bílý objekt a pomocí fotoaparátu se změří hodnota bílé barvy (viz níže).
Použít snímek	Hodnota vyvážení bílé barvy se zkopíruje ze snímku uloženého na paměťové kartě (□ 107).

■ ■ Změření hodnoty bílé barvy pro manuální nastavení vyvážení bílé barvy

1 Osvětlete referenční objekt.

Pod osvětlením, které se použije při konečné expozici snímku, umístěte neutrální šedý nebo bílý objekt.

2 Zobrazte volitelná nastavení pro vyvážení bílé barvy.

Chcete-li zobrazit menu, stiskněte tlačítko MENU.

V menu fotografování vyberte položku

Vyvážení bílé barvy a stisknutím tlačítka ►

zobrazte volitelné možnosti vyvážení bílé barvy.

Vyberte možnost **Manuální nastavení**

a stiskněte tlačítko ►.



Tlačítko MENU

3 Vyberte možnost Změřit.

Vyberte možnost **Změřit** a stiskněte tlačítko ►.

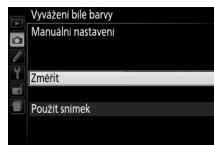

4 Vyberte možnost **Ano**.

Zobrazí se menu, které můžete vidět na obrázku vpravo; vyberte možnost **Ano** a stiskněte tlačítko .

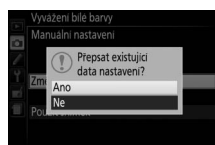

Fotoaparát přejde do režimu měření hodnoty bílé barvy.

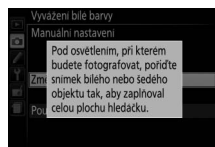

Jakmile je fotoaparát připraven změřit vyvážení bílé barvy, zobrazí se v hledáčku a na obrazovce informací blikající nápis **P-E** (PRE).



5 Změřte hodnotu bílé barvy.

Dříve než indikace přestane blikat, zaměřte referenční objekt tak, aby vyplnil zorné pole hledáčku, a stiskněte tlačítko spouště až na doraz. Není zaznamenán žádný snímek; vyvážení bílé barvy lze přesně změřit i v případě, že není zaostřeno.



6 Zkontrolujte výsledek.

Pokud byl fotoaparát schopen změřit hodnotu vyvážení bílé barvy, zobrazí se zpráva na obrázku vpravo a v hledáčku bliká po dobu přibližně osmi sekund na pravou stranu nápis **ūd**. Chcete-li se ihned vrátit do režimu fotografování, namáčkněte tlačítko spouště do poloviny.

Je-li osvětlení příliš slabé nebo příliš silné, nemusí být fotoaparát schopen změřit hodnotu bílé barvy. Na obrazovce informací se zobrazí zpráva a v hledáčku bliká po dobu přibližně osmi sekund nápis **na ūd**. V takovém případě se vraťte ke kroku 5 a opakujte měření hodnoty bílé barvy.

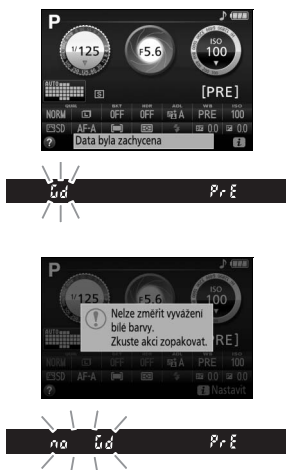

✓ Měření hodnoty bílé barvy pro manuální nastavení

Pokud není po dobu blikání indikací provedena žádná operace, režim přímého měření se po době vybrané v uživatelské funkci c2 (**Časovače autom. vypnutí**; □ 186) ukončí. Výchozí nastavení je osm sekund.

✓ Manuální nastavení vyvážení bílé barvy

Ve fotoaparátu může být v jednom okamžiku uložena pouze jedna hodnota manuálního vyvážení bílé barvy; v případě nového měření se existující hodnota přepíše. Mějte na paměti, že při měření hodnoty bílé barvy se automaticky zvýší expozice o 1 EV; při fotografování v režimu **M** upravte expozici tak, aby indikace expozice zobrazovala hodnotu ± 0 (□ 87).

✍ Další metody měření hodnoty bílé barvy pro manuální nastavení

Chcete-li přejít do režimu měření hodnoty bílé barvy (viz výše) po výběru manuálního nastavení vyvážení bílé barvy na obrazovce informací (□ 101), stiskněte na několik sekund tlačítko **⊙**. Je-li nastavení vyvážení bílé barvy přiřazeno tlačítku **Fn** (□ 193), lze režim měření hodnoty bílé barvy pro manuální nastavení vyvážení bílé barvy aktivovat několikasekundovým podržením tlačítka **Fn** ve stisknuté poloze poté, co pomocí tlačítka **Fn** a příkazového voliče vyberete manuální nastavení vyvážení bílé barvy.

✍ Šedá karta

Pro dosažení přesnějších výsledků provádějte měření hodnoty bílé barvy s využitím standardní šedé karty.

■ Kopírování vyvážení bílé barvy ze snímku

Pomocí níže uvedených kroků zkopírujete hodnotu vyvážení bílé barvy ze snímku uloženého na paměťové kartě.

1 Vyberte možnost **Manuální nastavení**.

Chcete-li zobrazit menu, stiskněte tlačítko **MENU**. V menu fotografování vyberte položku **Vyvážení bílé barvy** a stisknutím tlačítka ► zobrazte volitelné možnosti vyvážení bílé barvy. Vyberte možnost **Manuální nastavení** a stiskněte tlačítko ►.



Tlačítko MENU

2 Vyberte možnost **Použít snímek**.

Vyberte možnost **Použít snímek** a stiskněte tlačítko ►.

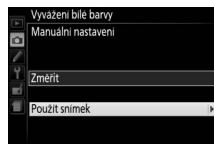

3 Vyberte možnost **Vybrat snímek**.

Vyberte možnost **Vybrat snímek** a stiskněte tlačítko ► (pro vynechání zbývajících kroků a použití snímku naposledy vybraného pro manuální nastavení vyvážení bílé barvy vyberte možnost **Tento snímek**).



4 Vyberte složku.

Vyberte složku obsahující zdrojový snímek a stiskněte tlačítko ►.



5 Vyberte zdrojový snímek.

Pro zobrazení vybraného snímku na celé obrazovce stiskněte a držte tlačítko **Q**.





6 Zkopírujte vyvážení bílé barvy.

Stisknutím tlačítka **OK** nastavte manuální vyvážení bílé barvy na hodnotu vyvážení bílé barvy platnou pro vybraný snímek.



Bracketing

Bracketing automaticky mění během expozice série snímků u každého snímku mírně expozici, vyvážení bílé barvy nebo nastavení funkce **Active D-Lighting** (ADL) oproti aktuálně nastavené hodnotě. Tuto funkci použijte v situacích, kdy je obtížné určit správnou expozici nebo vyvážení bílé barvy a kdy není čas na kontrolu výsledků a úpravu nastavení u každého exponovaného snímku či na experimenty s různými nastaveními fotoaparátu při fotografování stejného objektu.

Možnost	Popis
AE Expoziční bracketing	Mění expozici u série tří snímků.    <i>Snímek 1: beze změny</i> <i>Snímek 2: snížená expozice</i> <i>Snímek 3: zvýšená expozice</i>
WB Bracketing vyváž. bílé barvy	Při každém spuštění závěrky vytvoří fotoaparát tři snímky, každý s jiným nastavením vyvážení bílé barvy. Není k dispozici při nastavení kvality obrazu NEF (RAW).
ADL Bracketing ADL	Pořídí jeden snímek s vypnutou funkcí Active D-Lighting a jeden snímek s aktuálním nastavením funkce Active D-Lighting.

1 Vyberte požadovanou možnost bracketingu.

Po zobrazení menu stisknutím tlačítka **MENU** vyberte položku **e2 (Nastavení bracketingu)** a stiskněte tlačítko **▶**.

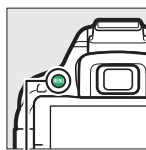

Tlačítko MENU



Vyberte požadovaný typ bracketingu a stiskněte tlačítko **OK**.



- 2 Zobrazte možnosti bracketingu.**
Stiskněte tlačítko **z**, poté vyberte aktuální nastavení bracketingu a stiskněte tlačítko **OK**.

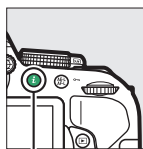

Tlačítko **z**



Obrazovka informací



- 3 Vyberte rozptyl bracketingu.**
Vyberte rozptyl bracketingu a stiskněte tlačítko **OK**. Vybírat můžete z hodnot 0,3 až 2 EV (expoziční bracketing) a 1 až 3 (bracketing vyvážení bílé barvy), resp. můžete vybrat možnost **ADL** (Bracketing ADL).



- 4 Vytvořte kompozici snímku, zaostřete a exponujte.**

Expoziční bracketing: Fotoaparát mění u každého snímku expozici. První snímek je pořízen

s hodnotou aktuálně nastavené korekce expozice. Při expozici druhého snímku je rozptyl bracketingu odečten od aktuální hodnoty korekce expozice a při expozici třetího snímku je rozptyl bracketingu přičten k aktuální hodnotě korekce expozice. Upravené hodnoty expozice se projeví na indikaci času závěrky a clony.

Bracketing vyváž. bílé barvy: Každý snímek je zpracován pro vytvoření tří kopií, první s aktuálním nastavením vyvážení bílé barvy, druhé se zvýšeným podílem žluté a třetí se zvýšeným podílem modré.

Bracketing ADL: První snímek exponovaný po aktivaci bracketingu je pořízen s vypnutou funkcí Active D-Lighting, druhý snímek je pořízen s aktuálním nastavením funkce Active D-Lighting (☐ 94; je-li funkce Active D-Lighting vypnutá, pořídí se druhý snímek s nastavením funkce Active D-Lighting na **Automaticky**).

Při použití rychlého a pomalého sériového snímání se fotografování pozastaví po dokončení každého cyklu bracketingu. Dojde-li k vypnutí fotoaparátu před pořízením všech snímků sekvence bracketingu, pokračuje bracketing po příštím zapnutí fotoaparátu dalším snímkem sekvence.



Indikace průběhu bracketingu

Během činnosti expozičního bracketingu se po každé expozici snímku odebere jeden segment z indikace průběhu bracketingu (-, 0, + > -, 0, + > - 0, +).

Během činnosti bracketingu ADL je na obrazovce informací potvrzeno nastavení, které se použije při expozici dalšího snímku.

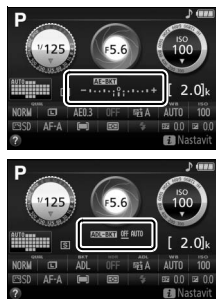

Zrušení bracketingu

Chcete-li zrušit bracketing a vrátit se k normálnímu fotografování, vyberte možnost **OFF (VYPNUTO)** v kroku 3 na předcházející stránce. Chcete-li zrušit bracketing před zaznamenáním všech snímků, otočte voličem expozičních režimů do jiné polohy než **P**, **S**, **A** nebo **M**.

Expoziční bracketing







Fotoaparát upravuje expozici změnou času závěrky a clony (režim **P**), clony (režim **S**) nebo času závěrky (režimy **A** a **M**). Pokud je povolena automatická regulace citlivosti ISO, fotoaparát v případě překročení limitů expozičního systému automaticky změní nastavení citlivosti ISO pro dosažení optimální expozice.

Předvolby Picture Control

Unikátní systém Nikon Picture Control umožňuje sdílet mezi kompatibilními zařízeními a softwarem nastavení pro zpracování snímků zahrnující parametry doostření, kontrastu, jasu, sytosti barev a barevného odstínu.

Výběr předvolby Picture Control

Předvolbu Picture Control vyberte v závislosti na fotografovaném objektu nebo typu scény.

Možnost	Popis
 Standardní	Doporučená volba pro většinu situací, která využívá standardní zpracování snímků pro dosažení vyvážených výsledků.
 Neutrální	Dobrá volba pro snímky, které budou následně výrazně zpracovávány nebo retušovány. Tato volba využívá minimálního zpracování snímků pro dosažení přirozeně působících výsledků.
 Živé	Tuto možnost použijte u snímků, na kterých chcete zdůraznit základní barvy. Snímky jsou zpracovány pro dosažení živých barev.
 Monochromatické	Záznam monochromatických snímků.
 Portrét	Zpracování portrétních snímků pro získání přirozené struktury a měkkého vzhledu pleti.
 Krajina	Vytváří živé snímky krajin a měst.

1 Zobrazte dostupná nastavení Picture Control.

Stiskněte tlačítko **i**, poté vyberte aktuální předvolbu Picture Control a stiskněte tlačítko **OK**.

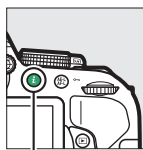

Tlačítko **i**



Obrazovka informací



2 Vyberte předvolbu Picture Control.

Vyberte předvolbu Picture Control a stiskněte tlačítko **OK**.



Úprava parametrů předvoleb Picture Control

Existující předvolbu nebo uživatelskou předvolbu Picture Control (☰ 115) lze modifikovat tak, aby odpovídala fotografovanému motivu nebo tvůrčím záměrům uživatele. Pomocí možnosti **Rychlé nastavení** můžete zvolit vyváženou kombinaci nastavení nebo můžete manuálně upravit přímo jednotlivé volitelné parametry.

- 1 Vyberte předvolbu Picture Control.**
Stisknutím tlačítka MENU zobrazte menu, v menu fotografování vyberte položku **Předvolby Picture Control** a stiskněte tlačítko ►. Vyberte požadovanou předvolbu Picture Control a stiskněte tlačítko ►.

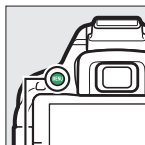

Tlačítko MENU



- 2 Upravte nastavení.**
Stisknutím tlačítek ▲ a ▼ vyberte požadovaný parametr a stisknutím tlačítek ◀ a ▶ vyberte hodnotu (☰ 113). Tento krok opakujte až do nastavení všech parametrů, nebo vyberte možnost **Rychlé nastavení** pro výběr předvolené kombinace parametrů. Výchozí nastavení lze obnovit stisknutím tlačítka ☰.



- 3 Uložte změny a opusťte menu.**
Stiskněte tlačítko OK.



Předvolby Picture Control, u kterých byly modifikovány výchozí parametry, jsou označeny hvězdičkou („*“).



■ Parametry předvoleb Picture Control



Možnost	Popis	
Rychlé nastavení	Snížení nebo zvýraznění celkového účinku vybrané předvolby Picture Control (zruší se však všechny manuálně provedené úpravy jednotlivých parametrů). Tato možnost není dostupná pro předvolby Neutrální , Monochromatické a pro uživatelské předvolby Picture Control.	
Manuální nastavení (všechny předvolby Picture Control)	Doostření	Tento parametr určuje úroveň doostření obrysů objektů. Chcete-li aktivovat automatické nastavování úrovně doostření v závislosti na fotografovaném motivu, vyberte možnost A .
	Kontrast	Kontrast můžete nastavit manuálně nebo můžete vybrat možnost A pro automatické nastavení kontrastu fotoaparátem.
	Jas	Zvýšení nebo snížení jasu beze ztráty detailů ve světlech či stínech.
Manuální nastavení (kromě předvolby „Monochromatické“)	Sytost	Tento parametr ovlivňuje sytost (živost) barev. Chcete-li aktivovat automatické nastavování sytosti (živosti) barev v závislosti na fotografovaném motivu, vyberte možnost A .
	Odstín	Úprava barevného odstínu.
Manuální nastavení (pouze předvolba „Monochromatické“)	Filtrové efekty	Simulují účinky barevných filtrů na monochromatické snímky (☐ 114).
	Tónování	Volba odstínu monochromatických snímků (☐ 114).

„A“ (Automaticky)

Výsledky automatického doostření, nastavení kontrastu a sytosti barev se mění v závislosti na expozici a umístění objektu ve snímku.

Uživatelské předvolby Picture Control

Uživatelské předvolby Picture Control se vytvářejí modifikací existujících předvoleb Picture Control pomocí položky **Správa předv. Picture Control** v menu fotografování (☐ 115) a lze je ukládat na paměťovou kartu pro sdílení nastavení s dalšími fotoaparáty stejného modelu a kompatibilním softwarem (☐ 117).

Graf Picture Control

Chcete-li zobrazit graf indikující nastavení sytosti barev (kromě předvolby Monochromatické) a kontrastu u předvolby Picture Control vybrané v kroku 2, stisknete a držíte tlačítko .

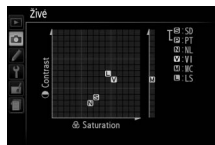

Symbole předvoleb Picture Control, které využívají automatické nastavení kontrastu a sytosti barev, se v grafu Picture Control zobrazují zeleně; paralelně s osami grafu se zobrazují linky.

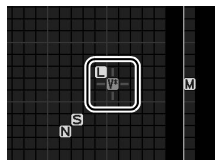

Předchozí nastavení

Čárka pod zobrazením hodnoty v menu nastavení předvolby Picture Control indikuje předchozí použitou hodnotu pro nastavovaný parametr.

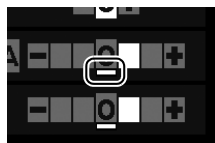

Uživatelské předvolby Picture Control

Parametry dostupné pro uživatelské předvolby Picture Control jsou stejné jako parametry předvoleb, na nichž jsou tyto předvolby založené.



Filtrové efekty (pouze předvolba Monochromatické)

Volitelná nastavení v tomto menu umožňují simulovat účinky barevných filtrů na monochromatické snímky. K dispozici jsou následující filtrové efekty:

Možnost	Popis
Y Žlutý	Zvýšení kontrastu. Lze použít k snížení jasů oblohy u snímků krajiny. Oranžový filtr produkuje vyšší kontrast než žlutý, červený filtr produkuje vyšší kontrast než oranžový.
O Oranžový	
R Červený	
G Zelený	Změkčuje odstíny pleti. Lze použít pro portréty.

Pozor, účinky dosažené pomocí parametru **Filtrové efekty** jsou výraznější než při použití skutečných optických filtrů.

Tónování (pouze předvolba Monochromatické)

K dispozici jsou volitelné možnosti **B&W (Černobílé)**, **Sepia (Sépiové)**, **Cyanotype (Kyanotypie)** (monochromatické s modrým nádechem), **Red (Červené)**, **Yellow (Žluté)**, **Green (Zelené)**, **Blue Green (Modrozelené)**, **Blue (Modré)**, **Purple Blue (Purpurové modré)**, **Red Purple (Červeně purpurové)**. Stisknutím tlačítka  při aktivní možnosti **Tónování** se zobrazí volitelná nastavení sytosti barev. Stisknutím tlačítek  a  upravte nastavení sytosti barev. Nastavení sytosti barev není k dispozici při použití možnosti **B&W (Černobílé)**.

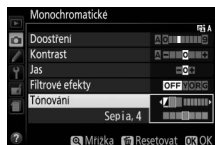

Tvorba uživatelských předvoleb Picture Control

Předvolby Picture Control dodávané s fotoaparátem lze modifikovat a ukládat jako uživatelské předvolby Picture Control.

1 Vyberte položku **Správa předv. Picture Control**.

Chcete-li zobrazit menu, stiskněte tlačítko **MENU**. Vyberte položku **Správa předv. Picture Control** v menu fotografování a stiskněte tlačítko ►.

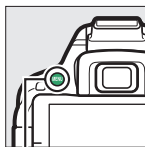

Tlačítko MENU



2 Vyberte možnost **Uložit/upravit**.

Vyberte možnost **Uložit/upravit** a stiskněte tlačítko ►.



3 Vyberte předvolbu **Picture Control**.

Vyberte existující předvolbu Picture Control a stiskněte tlačítko ►, nebo stiskněte tlačítko **OK** pro přechod ke kroku 5 a uložení kopie vybrané předvolby Picture Control bez dalších úprav.

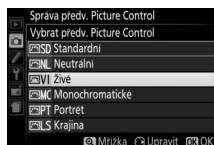

4 Upravte vybranou předvolbu **Picture Control**.

Další informace viz strana 113. Pro zrušení veškerých změn a návrat k výchozím hodnotám stiskněte tlačítko **III**. Po dokončení procedury nastavení stiskněte tlačítko **OK**.



5 Vyberte cílové umístění.

Vyberte cílové umístění pro uživatelskou předvolbu Picture Control (C-1 až C-9) a stiskněte tlačítko ►.

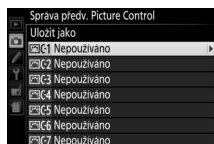

6 Vytvořte název předvolby Picture Control.

Ve výchozím nastavení jsou nové předvolby Picture Control pojmenovány přidáním dvoumístného čísla (přidělovaného automaticky) k názvu existující předvolby Picture Control; chcete-li použít výchozí název, pokračujte krokem 7. Chcete-li přemístit kurzor do oblasti názvu, otáčejte příkazovým voličem. Chcete-li zadat znak, vyberte multifunkčním voličem požadovaný znak v oblasti klávesnice a stiskněte tlačítko **OK**. Chcete-li vymazat znak na aktuální pozici kurzoru, stiskněte tlačítko **↵**.



Názvy uživatelských předvoleb Picture Control mohou obsahovat až devatenáct znaků. Veškeré znaky nad tento počet budou vymazány.

7 Uložte změny a opusťte menu.

Stisknutím tlačítka **OK** uložte změny a opusťte menu. Nově vytvořená předvolba Picture Control se zobrazí na seznamu dostupných předvoleb.



✓ Správa předv. Picture Control > Přejmenovat

Uživatelské předvolby Picture Control lze kdykoli přejmenovat pomocí možnosti **Přejmenovat** v menu **Správa předv. Picture Control**.

✓ Správa předv. Picture Control > Vymazat

Pomocí možnosti **Vymazat** v menu **Správa předv. Picture Control** je možné odstranit vybrané uživatelské předvolby Picture Control, když již nejsou zapotřebí.

✓ Symbol původní předvolby Picture Control

Původní předvolba Picture Control, ze které vychází uživatelská předvolba Picture Control, je indikována symbolem v pravém horním rohu obrazovky úprav.

Symbol původní předvolby Picture Control



Sdílení uživatelských předvoleb Picture Control

Uživatelské předvolby Picture Control vytvořené pomocí aplikace Picture Control Utility a dostupné v softwaru ViewNX 2 nebo volitelném softwaru, jako je Capture NX 2, lze zkopírovat na paměťovou kartu a poté načíst do fotoaparátu. Nebo lze uživatelské předvolby Picture Control vytvořené ve fotoaparátu zkopírovat na paměťovou kartu pro použití v kompatibilních fotoaparátech a softwaru a poté případně vymazat.

Chcete-li kopírovat uživatelské předvolby Picture Control na paměťovou kartu nebo z paměťové karty, resp. chcete-li vymazat uživatelské předvolby Picture Control z paměťové karty, vyberte možnost **Načíst/uložit** v menu **Správa předv.** **Picture Control** a stiskněte tlačítko **▶**. Zobrazí se následující možnosti:

- **Kopírovat do fotoaparátu:** Kopíruje uživatelské předvolby Picture Control z paměťové karty do uživatelských předvoleb Picture Control C-1 až C-9 na fotoaparátu a pojmenovává je požadovaným způsobem.
- **Vymazat z karty:** Maže vybrané uživatelské předvolby Picture Control z paměťové karty.
- **Kopírovat na kartu:** Kopíruje uživatelské předvolby Picture Control (C-1 až C-9) z fotoaparátu do vybraného cílového umístění (1 až 99) na paměťové kartě.

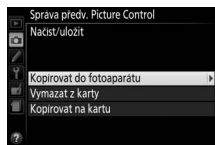

Uložení uživatelských předvoleb Picture Control

Na paměťovou kartu lze současně uložit až 99 uživatelských předvoleb Picture Control. Paměťovou kartu lze použít pouze k uložení uživatelsky vytvořených předvoleb Picture Control. Pevné předvolby Picture Control dodávané s fotoaparátem nemohou být zkopírovány na paměťovou kartu, přejmenovány ani vymazány.

Živý náhled

Vytvoření kompozice snímků na monitoru

Chcete-li pořizovat snímky v režimu živého náhledu, postupujte podle níže uvedených pokynů.

- 1 Otočte přepínač živého náhledu.**
Na monitoru se zobrazí aktuální záběr objektivu.

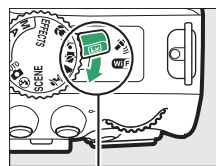



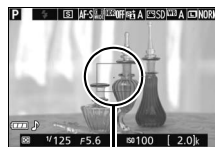

Přepínač živého náhledu

- 2 Umístěte zaostřovací pole.**
Způsobem popsáním na straně 121 umístěte zaostřovací pole na fotografovaný objekt.



Zaostřovací pole

- 3 Zaostřete.**
Namáčkněte tlačítko spouště do poloviny. Během zaostřování bliká zaostřovací pole zeleně. Pokud je fotoaparát schopen zaostřit, zaostřovací pole se zobrazí zeleně; pokud fotoaparát není schopen zaostřit, bliká zaostřovací pole červeně (snímky lze pořizovat i v případě, kdy zaostřovací pole bliká červeně; před fotografováním zkontrolujte zaostření na monitoru). S výjimkou režimů  a  lze stisknutím tlačítka  () aktivovat expoziční paměť.



- 4 Exponujte.**
Stiskněte tlačítko spouště zbývající část jeho chodu až na doraz. Vypne se monitor a během záznamu snímku bliká kontrolka přístupu na paměťovou kartu. Až do dokončení záznamu nevyjímajte baterii ani paměťovou kartu. Po dokončení fotografování se pořízený snímek zobrazí před návratem fotoaparátu do režimu živého náhledu na několik sekund na monitoru. Chcete-li ukončit režim živého náhledu, otočte přepínačem živého náhledu.

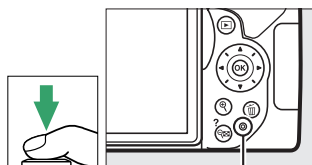





Kontrolka přístupu na paměťovou kartu

Zaostřování v režimu živého náhledu

Pomocí níže uvedených kroků vyberte zaostřovací režim, režim činnosti zaostřovacích polí a umístěte zaostřovací pole.

■ ■ Volba způsobu zaostřování (Zaostřovací režimy)

V režimu živého náhledu jsou k dispozici následující zaostřovací režimy (pamatujte si, že nepřetržitě zaostřování není k dispozici v režimech ,  a ):

Možnost	Popis
AF-S Jednorázové zaostření	Pro statické objekty. Fotoaparát zablokuje zaostření při namáčknutí tlačítka spouště do poloviny.
AF-F Nepřetržitě zaostřování	Pro pohyblivé objekty. Fotoaparát nepřetržitě zaostřuje až do stisknutí tlačítka spouště. Fotoaparát zablokuje zaostření při namáčknutí tlačítka spouště do poloviny.
MF Manuální zaostřování	Manuální zaostřování ( 125).

1 Zobrazte možnosti zaostřování.

Stiskněte tlačítko **i**, na obrazovce informací vyberte aktuální zaostřovací režim a stiskněte tlačítko **OK**.

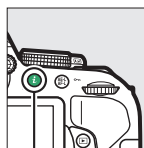

Tlačítko **i**

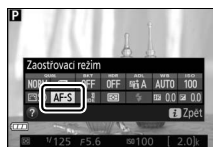
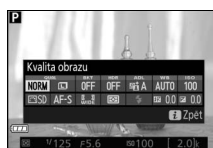











2 Vyberte požadovanou možnost zaostřování.

Vyberte možnost a stiskněte tlačítko **OK**.



■ Volba způsobu výběru zaostřovacích polí (Režimy činnosti zaostřovacích polí)

Při použití jiných expozičních režimů než ,  a , lze v režimu živého náhledu vybírat následující režimy činnosti zaostřovacích polí (mějte na paměti, že v režimech , ,  a  není k dispozici sledování objektu):

Možnost	Popis
 Zaostřování s detekcí tváří	Použijte pro portréty. Fotoaparát automaticky rozpoznává a zaostřuje portrétované objekty.
 Velkoplošná zaostřov. pole	Použijte pro fotografování krajiny a dalších nepotrénitých objektů z ruky. Zaostřovací pole lze vybírat pomocí multifunkčního voliče.
 Standardní zaostřov. pole	Použijte pro cílené zaostření vybraného místa v záběru. Doporučuje se použít stativ.
 Sledování objektu	Použijte pro cílené zaostření vybraného místa v záběru.

1 Zobrazte režimy činnosti zaostřovacích polí.

Stiskněte tlačítko **Z**, na obrazovce informací vyberte aktuální režim činnosti zaostřovacích polí a stiskněte tlačítko **OK**.

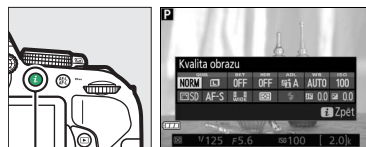

Tlačítko **Z**



2 Vybte režim činnosti zaostřovacích polí.

Vybte možnost a stiskněte tlačítko **OK**.

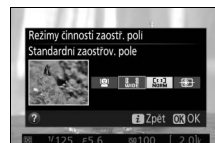

3 Vyberte zaostřovací pole.

(zaostřování s detekcí tváří): Jakmile fotoaparát rozpozná portrétovaný objekt, zobrazí okolo tváře tohoto objektu dvojitý žlutý rámeček (je-li rozpoznáno více tváří – maximálně 35 – zaostří fotoaparát na nejbližší objekt; chcete-li vybrat jiný objekt, použijte multifunkční volič). Není-li fotoaparát schopen nadále rozpoznat objekt (například v důsledku toho, že se objekt odvrátil tváří směrem mimo fotoaparát), přestane se rámeček zobrazovat.

(velkoplošná a standardní zaostřovací pole): Pomocí multifunkčního voliče umístíte zaostřovací pole do libovolné části obrazového pole nebo stisknete tlačítko **OK** pro nastavení zaostřovacího pole doprostřed obrazového pole.

(sledování objektu): Umístíte zaostřovací pole na fotografovaný objekt a stisknete tlačítko **OK**. Zaostřovací pole bude sledovat vybraný objekt při jeho pohybu v záběru. Chcete-li ukončit sledování objektu, stisknete znovu tlačítko **OK**.



Zaostřovací pole

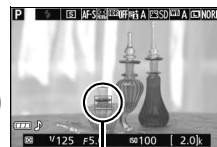

Zaostřovací pole



Zaostřovací pole

Zobrazení v režimu živého náhledu

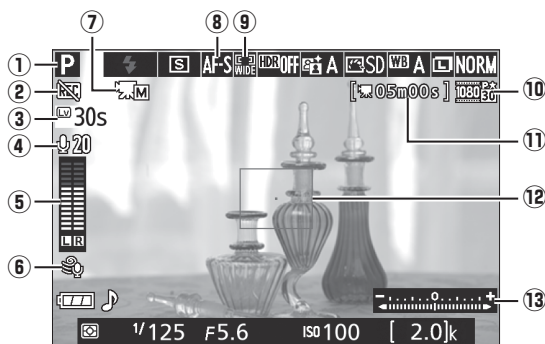

Položka	Popis	
① Expoziční režim	Expoziční režim aktuálně nastavený pomocí voliče expozičních režimů.	19, 30, 37, 82
② Symbol „Žádná videosekvence“	Indikuje, že nelze zaznamenávat videosekvence.	—
③ Zbývající čas	Čas zbývající do automatického ukončení živého náhledu. Zobrazuje se v případě, že zbývá 30 s nebo méně do ukončení živého náhledu.	124, 129
④ Citlivost mikrofону	Citlivost mikrofónu pro záznam videosekvencí.	128
⑤ Úroveň zvuku	Úroveň záznamu zvuku. Je-li úroveň záznamu zvuku příliš vysoká, zobrazuje se červeně; upravte odpovídajícím způsobem nastavení citlivosti mikrofónu.	128
⑥ Redukce hluku větru	Zobrazuje se při použití možnosti Zapnuto v položce Nastavení videa > Redukce hluku větru v menu fotografování.	128
⑦ Indikace manuálního nastavení videa	Zobrazuje se při použití možnosti Zapnuto v položce Manuální nastavení videa v režimu M .	129
⑧ Zaostřovací režim	Aktuální zaostřovací režim.	119
⑨ Režim činnosti zaostřovacích polí	Aktuální režim činnosti zaostřovacích polí.	120
⑩ Velikost obrazu videosekvence	Velikost obrazu u videosekvencí zaznamenaných v režimu videosekvencí.	128
⑪ Zbývající čas (režim videosekvencí)	Zbývající doba záznamu v režimu videosekvencí.	126
⑫ Zaostřovací pole	Aktuální zaostřovací pole. Zobrazení se liší v závislosti na nastaveném režimu činnosti zaostřovacích polí (☐ 120).	121
⑬ Indikace expozice	Tato indikace zobrazuje případnou pod- nebo přeexpozici při aktuálním nastavení (pouze režim M).	87

Poznámka: Indikace jsou z ilustračních důvodů zobrazeny všechny současně.

Možnosti zobrazení v živém náhledu/při záznamu videosekvence

Stisknutím tlačítka  lze přepínat mezi možnostmi zobrazení v níže uvedených uzavřených smyčkách. Zakroužkováná místa zobrazují okraje výřezu obrazového pole videosekvencí.

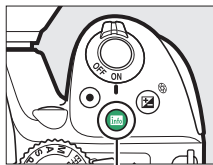

Tlačítko 

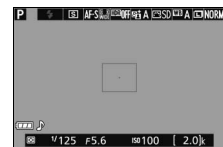

Zobrazené podrobné fotografické indikace



Zobrazené indikace pro videosekvence (□ 128)*

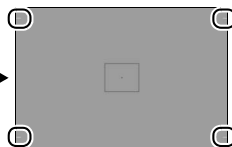

Skruté indikace*

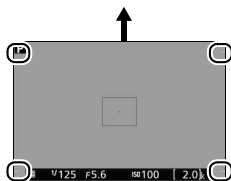

Zobrazené základní fotografické indikace*

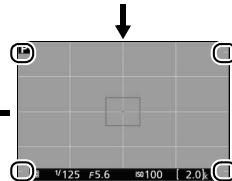

Pomocná mřížka*

* Při použití jiných velikostí obrazu než 640 × 424 v položce **Nastavení videa > Vel. obrazu/snímací frekv.** v menu fotografování, se zobrazuje během záznamu videosekvence ohraničený výřez zaznamenané oblasti (□ 128; oblast obrazového pole mimo velikost obrazu videosekvence se při zobrazení indikací pro videosekvence zobrazuje šedě).

Nastavení fotoaparátu

S výjimkou okamžiku, kdy jsou zobrazeny indikace pro videosekvence, lze stisknutím tlačítka  přistupovat k následujícím nastavením pro fotografování v režimu živého náhledu: lze zobrazit kvalitu obrazu (□ 59), velikost obrazu (□ 61), rozptyl bracketingu (□ 109), funkci HDR (□ 96), funkci Active D-Lighting (□ 94), vyvážení bílé barvy (□ 101), citlivost ISO (□ 67), předvolbu Picture Control (□ 111), zaostřovací režim (□ 119), režim činnosti zaostřovacích polí (□ 120), měření expozice (□ 90), zábleskový režim (□ 63, 65), korekci zábleskové expozice (□ 93) a korekci expozice (□ 92). Při zobrazení indikací pro videosekvence lze upravovat nastavení pro videosekvence (□ 122).

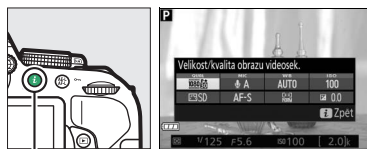

Tlačítko 

Expozice

V závislosti na fotografovaném motivu se může výsledná expozice lišit od expozice, které by se dosáhlo bez použití režimu živého náhledu. Měření expozice v režimu živého náhledu je upravováno tak, aby vyhovovalo zobrazení režimu živého náhledu a produkovalo snímky s expozicí blízkou obrazu, který lze pozorovat na monitoru (mějte na paměti, že účinky korekce expozice lze kontrolovat na monitoru pouze do rozmezí +3 EV až -3 EV). Abyste zabránili ovlivnění měření expozice světlem vnikajícím do hledáčku, sejměte gumovou očníci a před fotografováním zakryjte hledáček dodávanou krytkou okuláru hledáčku (☐ 50).

HDMI

Při propojení fotoaparátu s videozařízením HDMI zůstává monitor fotoaparátu zapnutý a videozařízení zobrazuje aktuální záběr objektivu. Podporuje-li zařízení standard HDMI-CEC, vyberte před fotografováním v režimu živého náhledu možnost **Vypnuto** v položce **HDMI > Ovládání zařízení** v menu nastavení (☐ 166).

Fotografování v režimu živého náhledu

Přestože se nezobrazí na výsledném snímku, může být při horizontálním panorámování fotoaparátem nebo při rychlém pohybu objektu napříč obrazovým polem patrný zkreslený obraz na monitoru. Jasně zdroje světla mohou během panorámování fotoaparátu zanechávat na monitoru paobrazy. Zobrazit se mohou rovněž jasné skvrny. Blikání obrazu a proužkování viditelné na monitoru při osvětlení pomocí zářivek nebo rtuťových či sodíkových výbojek lze potlačit pomocí položky **Redukce blikání obrazu** (☐ 200), přesto se však tyto jevy mohou při použití některých časů závěrky zobrazit na výsledných snímcích. Při fotografování v režimu živého náhledu nemiřte fotoaparátem do slunce ani do jiných silných zdrojů světla. Nebudete-li dbát tohoto upozornění, může dojít k poškození vnitřních obvodů fotoaparátu.

Při zavření monitoru se automaticky ukončí živý náhled (zavření monitoru neukončí zobrazení živého náhledu na televizoru nebo jiném externím zobrazovači).

Aby nedošlo k poškození vnitřních obvodů fotoaparátu, může se režim živého náhledu automaticky ukončit; nepoužíváte-li fotoaparát, ukončete režim živého náhledu. Mějte na paměti, že v následujících případech se může zvýšit teplota vnitřních obvodů fotoaparátu a může dojít k nárůstu obrazového šumu (jasných bodů, náhodně rozmístěných jasně zbarvených pixelů nebo závoje) (fotoaparát se může rovněž znatelně zahřát, ale to není známkou závady):

- Vysoká teplota okolí
- Dlouhodobé používání fotoaparátu v režimu živého náhledu nebo v režimu záznamu videosekvencí
- Dlouhodobé používání fotoaparátu v režimu sériového snímání

Pokud se živý náhled při pokusu o jeho aktivaci nespustí, vyčkejte ochlazení vnitřních obvodů fotoaparátu a zkuste jej aktivovat znovu.

Zobrazení odpočítávání

Posledních 30 s před automatickým ukončením živého náhledu se zobrazuje odpočítávání (☐ 122; časovač se zbarví červeně 5 s před doběhnutím časového spínače automatického vypnutí (☐ 186) nebo v případě ukončování živého náhledu z důvodu ochrany vnitřních obvodů fotoaparátu). V závislosti na snímacích podmínkách se může časovač zobrazit ihned po aktivaci živého náhledu.

✓ Použití automatického zaostřování v režimu živého náhledu

Automatické zaostřování je v režimu živého náhledu pomalejší a v jeho průběhu se může zvyšovat a snižovat jas obrazu na monitoru. Fotoaparát nemusí být schopen zaostřit v níže uvedených situacích (mějte na paměti, že zaostřovací pole se někdy může zobrazit zeleně i v případech, kdy fotoaparát není schopen zaostřit):





- Objekt obsahuje linie rovnoběžné s delší stranou obrazu
- Objekt je málo kontrastní
- Objekt v zaostřovacím poli obsahuje oblasti s velkými rozdíly jasů, resp. je objekt osvětlen bodově či neonovou reklamou nebo jiným zdrojem světla, které mění svůj jas
- Objekt je osvětlen rtuťovými nebo sodíkovými výbojkami, zářivkami či jiným podobným typem světla, kdy se vyskytuje blikání obrazu nebo proužkování
- Je použit filtr typu hvězda nebo jiný speciální filtr
- Objekt se jeví menší než zaostřovací pole
- U objektu převažují pravidelné geometrické struktury (např. žaluzie nebo řady oken v mrakodrapu)
- Objekt se pohybuje

Automatické zaostřování se sledováním objektu nemusí být schopné sledovat objekty, pokud se pohybují vysokou rychlostí, opustí obrazové pole nebo jsou zakryty jinými objekty, mění viditelně svou velikost, barvu nebo jas, jsou příliš malé, příliš velké, příliš jasné, příliš tmavé, resp. mají podobnou barvu nebo jas jako pozadí.

✓ Manuální zaostřování

Chcete-li zaostřit v režimu manuálního zaostřování (☐ 57), otáčejte zaostřovacím kroužkem objektivu, dokud není objekt zaostřen.



Chcete-li až cca 8,3x zvětšit obraz na monitoru pro možnost přesného zaostření, stisknete tlačítko . Během zvětšení aktuálního záběru objektivu se v šedém rámečku v pravém dolním rohu monitoru zobrazuje navigační obrazovka. Oblasti obrazu, které nejsou aktuálně viditelné na monitoru, můžete procházet pomocí multifunkčního voliče (k dispozici pouze při použití možnosti  (**Velkoplošná zaostřov. pole**) nebo  (**Standardní zaostřov. pole**) v poloze **Režimů činnosti zaostř. polí**) nebo můžete stisknout tlačítko  (?) pro zmenšení obrazu.

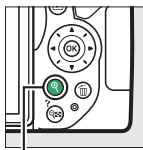

Tlačítko 

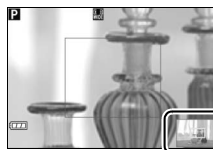

Navigační obrazovka

Záznam a zobrazení videosekvencí

Záznam videosekvencí

Videosekvence lze zaznamenávat v režimu živého náhledu.

1 Otočte přepínač živého náhledu.

Na monitoru se zobrazí aktuální záběr objektivu.

✓ Symbol

Symbol  (□ 122) značí, že nelze zaznamenávat videosekvence.

✓ Před zahájením záznamu

Před zahájením záznamu v režimu **A** nebo **M** nastavte clonu (□ 86, 87).

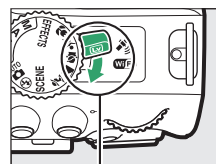





Přepínač živého náhledu

2 Zaostřete.

Určete kompozici úvodního záběru a zaostřete způsobem popsaným v krocích 2 a 3 v části „Vytvoření kompozice snímků na monitoru“ (□ 118; viz také „Zaostřování v režimu živého náhledu“ na stranách □ 119–121). Mějte na paměti, že počet objektů, které lze rozpoznat v režimu zaostřování s detekcí tváří, se při záznamu videosekvencí snižuje.



3 Spusťte záznam.

Stisknutím tlačítka záznamu videosekvence zahajte záznam. Na monitoru se zobrazí indikace záznamu a dostupná doba záznamu. Kromě režimů  a  lze stisknutím tlačítka  (O-m) aktivovat expoziční paměť (□ 91) nebo lze (v režimech **P**, **S**, **A** a ) upravit expozici v rozmezí ± 3 EV v krocích po $1/3$ EV stisknutím tlačítka  (⊕) a otáčením příkazového voliče (□ 92; mějte na paměti, že v závislosti na jasu objektu nemusí mít změny expozice žádný viditelný účinek).

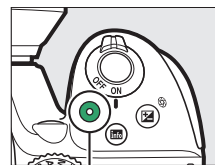

Tlačítko záznamu videosekvence

Indikace záznamu



Zbývající čas

4 Ukončete záznam.

Pro ukončení záznamu stiskněte znovu tlačítko záznamu videosekvence. Záznam se ukončí automaticky po dosažení maximální délky videosekvence, po zaplnění paměťové karty, při výběru jiného režimu nebo při zavření monitoru (záznam se neukončí zavřením monitoru při použití televizorů a dalších externích zobrazovačů).

Pořizování snímků během zaznamenávání videosekvence

Chcete-li ukončit záznam videosekvence, pořídít snímek a vrátit se do režimu živého náhledu, stiskněte tlačítko spouště až na doraz a držte jej v této poloze až do spuštění závěrky.

Maximální délka

Maximální délka jednotlivých souborů videosekvencí je 4 GB (maximální doby záznamu viz strana 128); mějte na paměti, že v závislosti na rychlosti zápisu paměťové karty může dojít k ukončení záznamu ještě před dosažením této maximální velikosti souboru (□ 238).

Záznam videosekvencí

Na monitoru a výsledných videosekvencích se mohou při osvětlení zářivkami nebo rtuťovými či sodíkovými výbojkami, resp. při horizontálním panoramování či rychlém pohybu objektu napříč záběrem zobrazit proužky a blikající nebo zkreslený obraz (blikání a proužkování lze potlačit pomocí funkce **Redukce blikání obrazu**; □ 200). Jasně zdroje světla mohou během panoramování fotoaparátu zanechávat paobrazy. Mohou se také objevit zubaté obrysy, falešné barvy, moaré a světlé skvrny. Pokud je objekt krátce osvětlen bleskem nebo jiným silným zdrojem světla s krátkou dobou svícení, mohou se v některých částech obrazového pole vyskytnout světlé proužky. Během záznamu videosekvencí nemířte fotoaparátem do slunce ani do jiných silných zdrojů světla. Nebudete-li dbát tohoto upozornění, může dojít k poškození vnitřních obvodů fotoaparátu.

Fotoaparát zaznamenává obraz i zvuk; během záznamu proto nezakrývejte mikrofon. Mějte na paměti, že vestavěný mikrofon může zachytit zvuky objektivu vydávané během automatického zaostřování a činnosti redukce vibrací.

Během záznamu videosekvence nelze použít blesk.

Aby nedošlo k poškození vnitřních obvodů fotoaparátu, může se režim živého náhledu automaticky ukončit; nepoužíváte-li fotoaparát, ukončete režim živého náhledu. Mějte na paměti, že v následujících případech se může zvýšit teplota vnitřních obvodů fotoaparátu a může dojít k nárůstu obrazového šumu (jasných bodů, náhodně rozmístěných jasně zbarvených pixelů nebo závoje) (fotoaparát se může rovněž znatelně zahřát, ale to není známkou závady):

- Vysoká teplota okolí
- Dlouhodobé používání fotoaparátu v režimu živého náhledu nebo v režimu záznamu videosekvencí
- Dlouhodobé používání fotoaparátu v režimu sériového snímání





Nedojde-li při pokusu o spuštění živého náhledu nebo záznamu videosekvence ke spuštění režimu živého náhledu, vyčkejte ochlazení vnitřních obvodů fotoaparátu a zkuste funkci aktivovat znovu.

Bez ohledu na vybranou metodu měření expozice se použije měření expozice Matrix. Není-li vybrána možnost **Zapnuto** v poloze **Manuální nastavení videa** (□ 129) a fotoaparát se nenachází v režimu **M**, jsou nastavení času závěrky a citlivosti ISO upravována automaticky.

Nastavení videa

Fotoaparát nabízí následující nastavení videa.



- **Vel. obrazu/snímací frekv., Kvalita videa:** K dispozici jsou následující možnosti. Snímací frekvence závisí na aktuálním nastavení položky **Videovýstup** v menu nastavení (☐ 202):

	Vel. obrazu/snímací frekv.		Maximální délka (vysoká ★/normální kvalita videa) ⁴
	Velikost obrazu (v pixelech)	Snímací frekvence ¹	
	1920 × 1080	60p ²	10 min/20 min
		50p ³	
		30p ²	
		25p ³	
	1280 × 720	24p	20 min/29 min 59 s
		60p ²	
	640 × 424	50p ³	29 min 59 s / 29 min 59 s
		30p ²	
	640 × 424	25p ³	
		30p ²	

- 1 Jmenovitá hodnota. Přesné snímací frekvence pro nastavení 60p, 50p, 30p, 25p a 24p jsou 59,94, 50, 29,97, 25 a 23,976 obr./s.
- 2 K dispozici při použití možnosti **NTSC** v položce **Videovýstup** (☐ 202).
- 3 K dispozici při použití možnosti **PAL** v položce **Videovýstup**.
- 4 Videosekvence zaznamenané v režimu efektu miniaturnosti mají při přehrávání délku až tři minuty.

- **Mikrofon:** Zapnutí nebo vypnutí vestavěného mikrofonu či volitelného stereofonního mikrofonu ME-1 (☐ 129, 237) a nastavení citlivosti mikrofonu. Chcete-li využít automatické nastavení citlivosti, vyberte možnost **Automatická citlivost**; chcete-li vypnout záznam zvuku, vyberte možnost **Vypnutý mikrofon**; chcete-li manuálně nastavit citlivost mikrofonu, vyberte možnost **Manuální citlivost** a vyberte citlivost.
- **Redukce hluku větru:** Chcete-li povolit filtr pro potlačení nízkých frekvencí vestavěného mikrofonu, vyberte možnost **Zapnuto** (volitelné stereofonní mikrofony nejsou ovlivněny; ☐ 129, 237); filtr potlačuje zvuky vydávané větrem vanoucím přes mikrofon (mějte na paměti, že může dojít rovněž k ovlivnění jiných zvuků).

Zobrazení v režimu živého náhledu

Výřez formátu obrazového pole videosekvencí lze v režimu živého náhledu zobrazit stisknutím tlačítka  pro výběr možnosti „zobrazené indikace pro videosekvence“, „skryté indikace“, „pomocná mřížka“ nebo „zobrazené základní indikace pro fotografování“ (☐ 123). Během zobrazení indikací pro videosekvence lze stisknutím tlačítka  přistupovat k následujícím nastavením pro videosekvence: lze zobrazit velikost/kvalitu obrazu videosekvencí, citlivost mikrofonu, vyvážení bílé barvy (☐ 101), citlivost ISO (☐ 67), předvolbu Picture Control (☐ 111), zaostřovací režim (☐ 119), režim činnosti zaostřovacích polí (☐ 120) a korekci expozice (☐ 92).



Tlačítko 

- **Manuální nastavení videa:** Abyste mohli manuálně nastavovat čas závěrky a citlivost ISO při nastavení fotoaparátu do režimu **M**, vyberte možnost **Zapnuto**. Časy závěrky lze nastavovat až do hodnoty $1/4000$ s; nejdelší dostupný čas závěrky se mění v závislosti na snímací frekvenci: $1/30$ s pro snímací frekvence 24p, 25p a 30p, $1/50$ s pro snímací frekvenci 50p a $1/60$ s pro snímací frekvenci 60p. Citlivost ISO lze nastavovat v rozmezí hodnot ISO 100 až Hi 1 (☐ 67). Pokud se čas závěrky a citlivost ISO nenacházejí při spuštění živého náhledu v uvedených rozmezích, automaticky se upraví na podporované hodnoty a na těchto hodnotách zůstanou až do ukončení živého náhledu. Mějte na paměti, že citlivost ISO je fixována na vybrané hodnotě; fotoaparát neprovádí automatickou regulaci citlivosti ISO ani při výběru možnosti **Zapnuto** v položce **Nastavení citlivosti ISO > Automat. regulace citl. ISO** v menu fotografování (☐ 180).

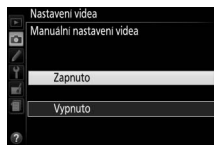

1 Vyberte položku Nastavení videa.

Stisknutím tlačítka **MENU** zobrazte menu. Vyberte položku **Nastavení videa** v menu fotografování a stiskněte tlačítko ►.

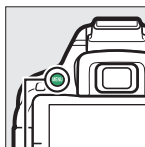

Tlačítko MENU

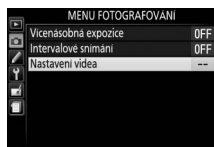

2 Vyberte možnosti pro nastavení videa.

Vyberte požadovanou položku a stiskněte tlačítko ►, poté vyberte možnost a stiskněte tlačítko **OK**.



Použití externího mikrofону

Volitelný stereofonní mikrofón ME-1 lze použít pro potlačení hluku způsobeného vibracemi objektivu během automatického zaostřování.



Zobrazení odpočítávání

Odpočítávání se zobrazí 30 s před automatickým ukončením živého náhledu (☐ 122). V závislosti na snímacích podmínkách se může časovač zobrazit ihned po zahájení záznamu videosekvence. Mějte na paměti, že bez ohledu na dostupnou dobu záznamu dojde k automatickému ukončení režimu živého náhledu po doběhnutí časovače. Před dalším zahájením záznamu videosekvence vyčkejte na ochlazení vnitřních obvodů fotoaparátu.

HDMI a další videozařazení







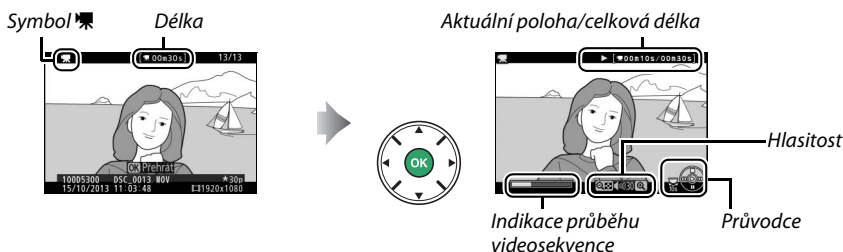





Při propojení fotoaparátu s videozařazením HDMI zůstává monitor fotoaparátu zapnutý a videozařazení zobrazuje aktuální záběr objektivu. Podporuje-li zařízení standard HDMI-CEC, vyberte před fotografováním v režimu živého náhledu možnost **Vypnuto** v položce **HDMI > Ovládání zařízení** v menu nastavení (☐ 166).

Zobrazení videosekvencí

V režimu přehrávání jednotlivých snímků jsou videosekvence označeny symbolem  (135). Chcete-li spustit přehrávání, stiskněte tlačítko ; aktuální poloha je označena indikací průběhu videosekvence.





K dispozici jsou následující operace:

Pro	Použijte	Popis
Pozastavení		Slouží k pozastavení přehrávání.
Přehrávání		Slouží k obnovení přehrávání pozastavené nebo přetáčené videosekvence.
Posun vpřed/zpět		Rychlost přetáčení se zvyšuje každým stisknutím tlačítka, mezi hodnotami 2x, 4x a 16x; podržením tlačítka ve stisknuté poloze se automaticky přejde na začátek nebo konec videosekvence (první snímek je označen symbolem  v pravém horním rohu monitoru, poslední snímek je označen symbolem ). Pokud je přehrávání pozastaveno, videosekvence se při přetáčení posune vždy o jeden snímek vpřed nebo zpět; pro plynulé přetáčení podržte tlačítko stisknuté.
Skok o 10 s		Otáčením příkazového voliče se přeskočí vpřed nebo zpět o 10 s.
Nastavení hlasitosti	 (?)	Pro zvýšení hlasitosti stiskněte tlačítko  , pro snížení hlasitosti stiskněte tlačítko  (?).
Návrat do režimu přehrávání jednotlivých snímků	 / 	Stisknutím tlačítka  nebo  se zobrazení vrátí do režimu přehrávání jednotlivých snímků.

Úprava videosekvencí

Pořízené videosekvence lze oříznout a vytvořit oříznuté kopie, nebo lze ukládat vybrané snímky videosekvencí ve formě statických snímků JPEG.

Možnost	Popis
 Vybrat počát./koncový bod	Vytvoření kopie s odstraněnou úvodní nebo koncovou částí videosekvence.
 Uložit vybraný snímek	Uložení vybraného snímku jako statického snímku JPEG.

Oříznutí videosekvencí

Chcete-li vytvořit oříznuté kopie videosekvencí:

1 Zobrazte videosekvenci na celé obrazovce.

- 2 Pozastavte videosekvenci na novém počátečním nebo koncovém snímku.** Přejhrajte videosekvenci způsobem popsaným na straně 130, stisknutím tlačítka **OK** spouštějte a obnovujte přehrávání, stisknutím tlačítka **▼** videosekvenci pozastavujte. Pozastavte videosekvenci na novém počátečním nebo koncovém snímku.



Indikace průběhu videosekvence

3 Vyberte položku **Vybrat počát./koncový bod**.

Stiskněte tlačítko **i**, vyberte položku **Vybrat počát./koncový bod** a stiskněte tlačítko **►**.

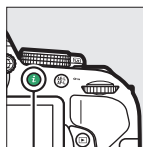

*Tlačítko **i***

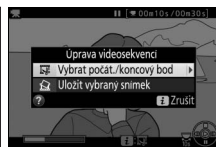

4 Vyberte aktuální snímek jako nový počáteční nebo koncový bod.

Pro vytvoření kopie začínající aktuálním snímkem vyberte možnost **Počát. bod** a stiskněte tlačítko **OK**. Snímky před aktuálním snímkem se při uložení kopie odstraní.

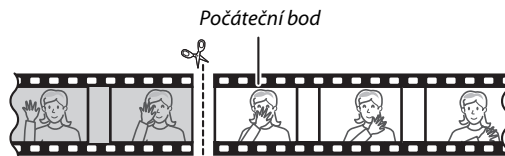
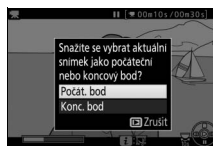

Pro vytvoření kopie končící aktuálním snímkem vyberte možnost **Konc. bod** a stiskněte tlačítko **OK**. Snímky před aktuálním snímkem se při uložení kopie odstraní.

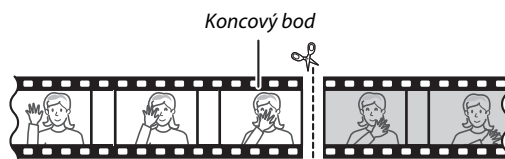

5 Potvrďte nový počáteční nebo koncový bod.

Není-li požadovaný snímek právě zobrazen, posuňte videosekvenci stisknutím tlačítek **◀** a **▶** vpřed nebo zpět (chcete-li přeskočit o 10 s vpřed nebo zpět, otáčejte příkazovým voličem).



6 Vytvořte kopii.

Jakmile se zobrazí požadovaný snímek, stiskněte tlačítko **▲**.



7 Zobrazte videosekvenci.

Chcete-li zobrazit kopii, vyberte možnost **Náhled** a stiskněte tlačítko **OK**. Chcete-li zrušit aktuální kopii a vrátit se ke kroku 5, vyberte možnost **Zrušit** a stiskněte tlačítko **OK**; chcete-li kopii uložit, pokračujte krokem 8.



8 Uložte kopii.

Vyberte možnost **Uložit jako nový soubor** a stiskněte tlačítko **OK** pro uložení kopie do nového souboru. Chcete-li nahradit původní soubor videosekvence upravenou kopií, vyberte možnost **Přepsat existující soubor** a stiskněte tlačítko **OK**.



Ořiznutí videosekvencí

Videosekvence musí mít délku minimálně dvě sekundy. Není-li na paměťové kartě dostatek místa, kopie se neuloží.

Kopie obsahují stejné informace o datu a čase vytvoření jako originální videosekvence.

Volba funkce aktuálního snímku

Chcete-li ze snímku zobrazeného v kroku 5 vytvořit nový koncový snímek (P) namísto nového počátečního snímku (R) nebo naopak, stiskněte tlačítko AE-L/AE-L (O-T).

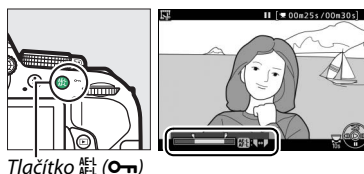

Tlačítko AE-L/AE-L (O-T)

Ukládání vybraných snímků

Chcete-li uložit kopii vybraného snímku jako statický snímek JPEG:

- 1 Pozastavte videosekvenci na požadovaném snímku.**
Přehrajte videosekvenci způsobem popsaným na straně 130, stisknutím tlačítka **OK** spouštějte a obnovujte přehrávání, stisknutím tlačítka **▼** videosekvenci pozastavte. Pozastavte videosekvenci na snímku, který chcete zkopírovat.



- 2 Vyberte možnost Uložit vybraný snímek.**
Stiskněte tlačítko **i**, vyberte možnost **Uložit vybraný snímek** a stiskněte tlačítko **►**.

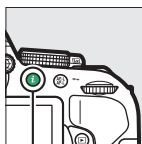

Tlačítko **i**

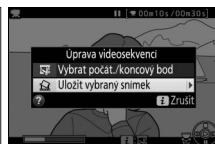

- 3 Vytvořte kopii ve formě statického snímku.**
Stisknutím tlačítka **▲** vytvořte kopii aktuálního snímku ve formě statického snímku.



- 4 Uložte kopii.**
Vyberte možnost **Ano** a stisknutím tlačítka **OK** vytvořte kopii JPEG jemné kvality (136) z vybraného snímku.



Uložit vybraný snímek

Statické snímky JPEG z videosekvencí vytvořené pomocí možnosti **Uložit vybraný snímek** nelze retušovat. Snímky JPEG zkopírované z videosekvencí postrádají některé kategorie informací o snímku (136).

Přehrávání a mazání





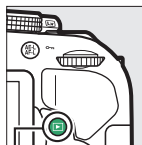













Přehrávání jednotlivých snímků

Chcete-li přehrávat snímek, stiskněte tlačítko . Na monitoru se zobrazí poslední pořizovaný snímek.





Tlačítko 



Pro	Použijte	Popis
Zobrazení dalších snímků		Stisknutím tlačítka  se zobrazují snímky v pořadí, v jakém byly zaznamenány, stisknutím tlačítka  se snímky zobrazují v opačném pořadí.
Zobrazení dalších informací o snímku		Změna zobrazení informací o snímku ( 136).
Zobrazení náhledů snímků		Podrobnější informace o zobrazení náhledů snímků viz strana 140.
		
Zvětšení zobrazeného snímku		Podrobnější informace o zvětšení zobrazeného snímku viz strana 142.
Vymazání snímků		Zobrazí se dialog pro potvrzení. Chcete-li vymazat snímek, stiskněte znovu tlačítko  .
Změna nastavení ochrany snímku		Pro nastavení ochrany snímku nebo odstranění ochrany z chráněného snímku stiskněte tlačítko  () ( 143).
Přehrání videosekvence		Pokud je aktuální snímek označen symbolem  , který znamená, že jde o videosekvenci, spustí se stisknutím tlačítka  přehrávání videosekvence ( 130).

Tlačítko **i**

Stisknutím tlačítka **i** v režimu přehrávání jednotlivých snímků, v režimu přehrávání náhledů snímků nebo v režimu přehrávání podle kalendáře se zobrazí dialog vyobrazený vpravo, pomocí kterého můžete hodnotit snímky ( 144), retušovat snímky, upravovat videosekvence ( 131, 205) a vybírat snímky pro přenos na chytrá zařízení ( 173).

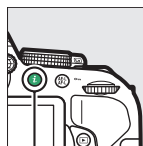

Tlačítko **i**

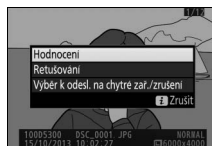

Informace o snímku

Informace o snímku jsou proltnuty do zobrazených snímků v režimu přehrávání jednotlivých snímků. Pomocí tlačítek ▲ a ▼ lze níže vyobrazeným způsobem procházet informacemi o snímku. Mějte na paměti, že možnosti „pouze snímek“, fotografické informace, RGB histogram, nejvyšší jasy a přehled dat se zobrazují pouze tehdy, je-li vybrána odpovídající možnost v položce **Možnosti zobraz. pro přehráv.** (☐ 176). Data o poloze se zobrazují pouze tehdy, pokud byla vložena do snímku v okamžiku jeho pořízení (☐ 74).

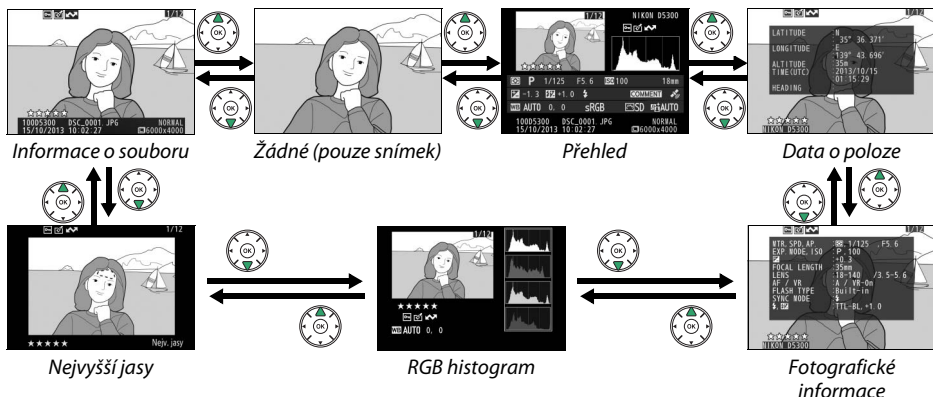

Informace o souboru

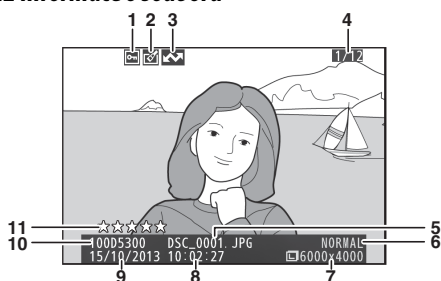

1	Stav ochrany snímku.....	143
2	Indikace úprav snímku	206
3	Označení pro přenos.....	173
4	Číslo snímku/celkový počet snímků	
5	Název souboru	189
6	Kvalita obrazu	59
7	Velikost obrazu	61
8	Čas záznamu	15, 201
9	Datum záznamu	15, 201
10	Název složky.....	178
11	Hodnocení	144

Nejvyšší jasy*

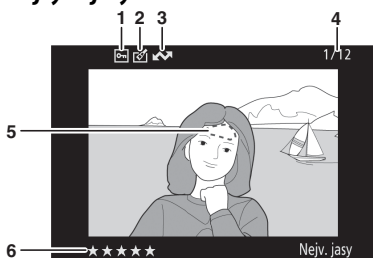

1	Stav ochrany snímku.....	143
2	Indikace úprav snímku	206
3	Označení pro přenos.....	173
4	Číslo snímku/celkový počet snímků	
5	Nejvyšší jasy snímku	
6	Hodnocení	144

* Blikající oblasti snímku indikují nejvyšší jasy (oblasti s rizikem přexpozice).

RGB histogram

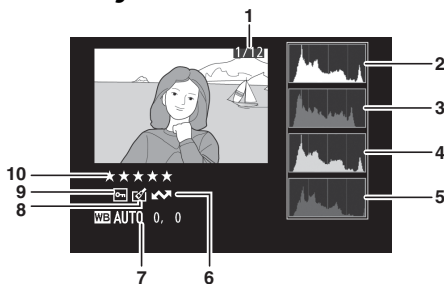

1	Číslo snímku/celkový počet snímků	
2	Histogram (kanál RGB). Ve všech histogramech značí horizontální osa jas pixelů a vertikální osa počty pixelů pro jednotlivé hodnoty jasu.	
3	Histogram (červený kanál)	
4	Histogram (zelený kanál)	
5	Histogram (modrý kanál)	
6	Označení pro přenos.....	173
7	Vyvážení bílé barvy.....	101
	Jemné vyvážení bílé barvy.....	103
	Manuální nastavení.....	104
8	Indikace úprav snímku.....	206
9	Stav ochrany snímku.....	143
10	Hodnocení.....	144

Zvětšení výřezu snímku

Chcete-li zvětšit výřez snímku při zobrazeném histogramu, stiskněte tlačítko . Pomocí tlačítek a (?) lze zvětšovat a zmenšovat snímek; pomocí multifunkčního voliče lze posouvat zobrazovaný výřez po snímku. Histogram je aktualizován takovým způsobem, aby zobrazoval pouze data pro část snímku aktuálně viditelnou na monitoru.



Histogramy

Histogramy fotoaparátu slouží pouze jako vodítko a mohou se lišit od histogramů zobrazených fotoeditačními aplikacemi. Na následujících obrázcích naleznete ukázkové histogramy:

Obsahuje-li snímek objekty v širokém rozmezí jasů, je rozložení jednotlivých odstínů relativně rovnoměrné.



Je-li snímek tmavý, posunuje se rozložení odstínů směrem doleva.



Je-li snímek světlý, posunuje se rozložení odstínů směrem doprava.



Zvyšující se korekce expozice posouvá rozložení odstínů směrem doprava, snižující se korekce expozice posouvá rozložení odstínů směrem doleva. Histogramy poskytují hrubou představu o celkové expozici v případě, kdy okolní osvětlení znesnadňuje posouzení snímků na monitoru.

Fotografické informace

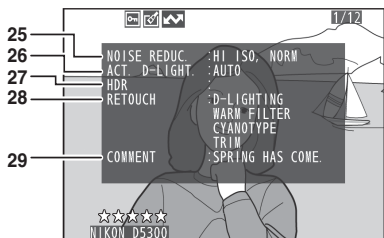
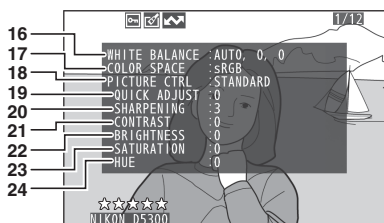
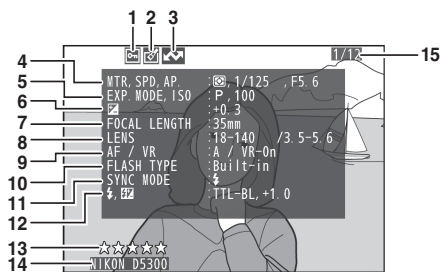

1	Stav ochrany snímku	143
2	Indikace úprav snímku	206
3	Označení pro přenos	173
4	Měření expozice	90
	Čas závěrky	83
	Clona	83

5	Expoziční režim	19, 30, 37, 82
	Citlivost ISO ¹	67
6	Korekce expozice	92
7	Ohnisková vzdálenost	231
8	Data objektivu	
9	Zaostřovací režim	51, 119
	Optická redukce vibrací ²	18, 181
10	Typ blesku	192, 232
	Režim řídicí jednotka ²	
11	Zábleskový režim	63, 65
12	Řízení záblesku	192
	Korekce zábleskové expozice	93
13	Hodnocení	144
14	Typ fotoaparátu	
15	Číslo snímku/celkový počet snímků	
16	Vyvážení bílé barvy	101
	Jemné vyvážení bílé barvy	103
	Manuální nastavení	104
17	Barevný prostor	179
18	Předvolba Picture Control	111
19	Rychlé nastavení ³	113
	Původní předvolba Picture Control ³	111
20	Doostření	113
21	Kontrast	113
22	Jas	113
23	Sytost ³	113
	Filtrové efekty ³	113
24	Odstín ³	113
	Tónování ³	113
25	Redukce šumu pro vysoké citlivosti ISO	180
	Redukce šumu pro dlouhé expozice	179
26	Funkce Active D-Lighting	94
27	Funkce HDR (vysoký dynamický rozsah)	96
28	Historie úprav	205
29	Komentář ke snímku	202

1 Zobrazuje se červeně v případě pořízení snímku při použití automatické regulace citlivosti ISO.

2 Zobrazuje se pouze u snímků pořízených s příslušenstvím podporujícím tuto funkci.

3 V závislosti na použité předvolbě Picture Control se nemusí zobrazit.

■ ■ Přehled dat

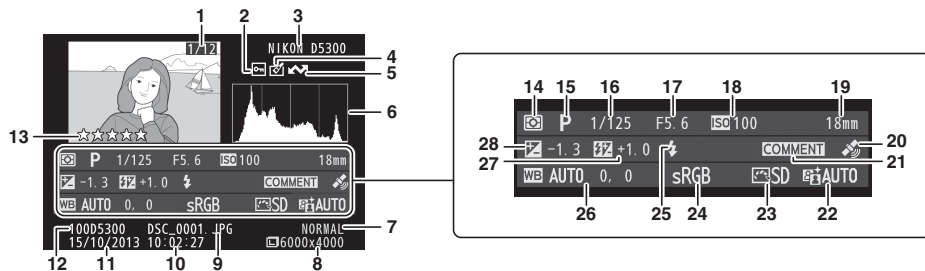

1	Číslo snímku/celkový počet snímků	16	Čas závěrky.....	83
2	Stav ochrany snímku.....	17	Clona	83
3	Typ fotoaparátu	18	Citlivost ISO ¹	67
4	Indikace úprav snímku	19	Ohnisková vzdálenost.....	231
5	Označení pro přenos	20	Indikace dat o poloze	74
6	Histogram zobrazující rozložení odstínů ve snímku (137).	21	Indikace komentáře ke snímku.....	202
7	Kvalita obrazu	22	Funkce Active D-Lighting	94
8	Velikost obrazu	23	Předvolba Picture Control.....	111
9	Název souboru	24	Barevný prostor.....	179
10	Čas záznamu	25	Zábleskový režim	63
11	Datum záznamu	26	Vyvážení bílé barvy	101
12	Název složky.....		Jemné vyvážení bílé barvy	103
13	Hodnocení.....		Manuální nastavení.....	104
14	Měření expozice	27	Korekce zábleskové expozice.....	93
15	Expoziční režim	28	Režim Řídicí jednotka ²	
			Korekce expozice	92

- 1 Zobrazuje se červeně v případě zhotovení snímku při použití automatické regulace citlivosti ISO.
- 2 Zobrazuje se pouze u snímků pořízených s příslušenstvím podporujícím tuto funkci.

■ ■ Data o poloze

Data o poloze se zobrazují pouze tehdy, pokud byla vložena do snímku v okamžiku jeho pořízení (74). U videosekvencí označují data polohu při zahájení záznamu.

1	Stav ochrany snímku	143
2	Indikace úprav snímku.....	206
3	Označení pro přenos	173
4	LATITUDE	
5	LONGITUDE	
6	ALTITUDE	
7	TIME (UTC)	
8	HEADING	
9	Hodnocení.....	144
10	Typ fotoaparátu	
	Číslo snímku/celkový počet snímků	

Přehrávání náhledů snímků









Chcete-li zobrazit snímky ve formě stránek náhledů se 4, 12 nebo 80 náhledy, stiskněte tlačítko  (?).



Přehrávání jednotlivých snímků

Přehrávání náhledů snímků

Přehrávání podle kalendáře

Pro	Použijte	Popis
Zvýšení počtu zobrazených snímků	 (?)	Stisknutím tlačítka  (?) se zvýší počet zobrazených snímků.
Snížení počtu zobrazených snímků		Stisknutím tlačítka  se sníží počet zobrazených snímků. Pokud jsou zobrazeny čtyři snímky, zobrazí se stisknutím tlačítka vybraný snímek na celé obrazovce.
Výběr snímků		Snímky lze vybírat pomocí multifunkčního nebo příkazového voliče.
Zobrazení vybraného snímku		Chcete-li zobrazit snímek na celé obrazovce, stiskněte tlačítko  .
Vymazání vybraného snímku		Další informace viz strana 146.
Změna nastavení ochrany vybraného snímku	AE-L / AF-L ()	Další informace viz strana 143.

Přehrávání podle kalendáře

Chcete-li prohlížet snímky pořízené k vybranému datu, stiskněte při zobrazení 80 snímků tlačítko  (?).



Přehrávání jednotlivých snímků















Přehrávání náhledů snímků

















Přehrávání podle kalendáře

Úkony, které mohou být provedeny, závisí na tom, zda je kurzor v seznamu dat nebo v seznamu náhledů:



Pro	Použijte	Popis
Přepínání mezi seznamem dat a seznamem náhledů	 (?)	Stisknutím tlačítka  (?) nebo  při zobrazení seznamu dat se umístí kurzor do seznamu náhledů. Opětovným stisknutím tlačítka  (?) se zobrazení vrátí k seznamu dat.
		
Návrat do režimu přehrávání náhledů/zvětšení vybraného snímku		<ul style="list-style-type: none"> • Seznam dat: Návrat do režimu přehrávání 80 snímků. • Seznam náhledů: Chcete-li zvětšit vybraný snímek, stiskněte a držte tlačítko .
Výběr dat/výběr snímků		<ul style="list-style-type: none"> • Seznam dat: Výběr data. • Seznam náhledů: Výběr snímku.
Přepínání do režimu přehrávání jednotlivých snímků		<ul style="list-style-type: none"> • Seznam náhledů: Zobrazení vybraného snímku.
Vymazání vybraného snímku (vybraných snímků)		<ul style="list-style-type: none"> • Seznam dat: Vymazání všech snímků pořízených k vybranému datu. • Seznam náhledů: Vymazání vybraného snímku ( 146).
Změna nastavení ochrany vybraného snímku		Další informace viz strana 143.

Pohled na snímek zblízka: Zvětšení výřezu snímku

Stisknutím tlačítka  se zvětší snímek zobrazený v režimu přehrávání jednotlivých snímků nebo snímek aktuálně vybraný v režimu přehrávání náhledů snímků nebo v režimu přehrávání podle kalendáře. Během zvětšení výřezu snímku lze provádět následující operace:

Pro	Použijte	Popis
Zvětšení nebo zmenšení snímku	 /  (?)	Chcete-li snímek zvětšit až přibližně 33× (velké snímky), 25× (střední snímky) nebo 13× (malé snímky), stiskněte tlačítko  . Obraz znovu zmenšíte stisknutím tlačítka  (?). Během zvětšení snímku lze pomocí multifunkčního voliče zobrazit části snímku, které nejsou aktuálně viditelné na monitoru. Podržním tlačítka multifunkčního voliče ve stisknuté poloze se lze rychle posouvat do momentálně nezobrazených částí snímku. Při změně zvětšení se zobrazí navigační obrazovka; aktuálně zobrazená část snímku je vyznačena žlutým rámečkem. 
Zobrazení dalších částí snímku		Tváře (max. 35) rozpoznané během zvětšení snímku jsou indikovány bílým ohraničením na navigační obrazovce. Chcete-li zobrazit další tváře, stiskněte tlačítko  a použijte multifunkční volič; chcete-li zvětšit snímek na aktuálně vybranou tvář, stiskněte tlačítko  . Opětovným stisknutím tlačítka  se vrátíte k normálnímu zvětšení. 
Zobrazení dalších snímků		Otáčením příkazového voliče se zobrazí stejná oblast dalších snímků při aktuálně nastaveném zvětšení. Funkce zvětšení výřezu snímku se zruší zobrazením videosekvence.
Zrušení funkce zvětšení výřezu snímku		Zrušení zvětšení snímku a návrat do režimu přehrávání jednotlivých snímků.
Změna nastavení ochrany snímku		Další informace viz strana 143.

Ochrana snímků před vymazáním

V režimech přehrávání jednotlivých snímků, zvětšení výřezu snímku, přehrávání náhledů snímků a přehrávání podle kalendáře lze pomocí tlačítka  (**O**) nastavit ochranu snímků před náhodným vymazáním. Chráněné soubory nelze vymazat pomocí tlačítka  ani pomocí položky **Mazání snímků** v menu přehrávání. Mějte na paměti, že chráněné snímky budou vymazány při formátování paměťové karty ( 196).

Nastavení ochrany snímku před vymazáním:

1 Vyberte snímek.

Zobrazte snímek v režimu přehrávání jednotlivých snímků či v režimu zvětšení výřezu snímku nebo jej vyberte v seznamu náhledů snímků při přehrávání stránek náhledů snímků nebo při přehrávání podle kalendáře.



Přehrávání jednotlivých snímků

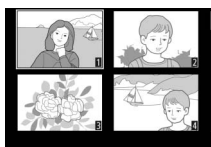

Přehrávání náhledů snímků





2 Stiskněte tlačítko (**O**).

Vybrané snímky jsou označeny symbolem .



Tlačítko  (**O**)

Zrušení ochrany

Chcete-li zrušit ochranu u jednotlivých snímků, aby bylo možné snímky vymazat, zobrazte snímky v režimu přehrávání jednotlivých snímků nebo je vyberte v seznamu náhledů a potom stiskněte tlačítko  (**O**). Chcete-li odstranit ochranu ze všech snímků ve složce nebo složkách aktuálně vybraných v menu **Přehrávaná složka** ( 175), stiskněte během přehrávání na přibližně dvě sekundy zároveň tlačítka  (**O**) a .

Hodnocení snímků

Slouží k ohodnocení snímků nebo k jejich označení jako určených pro pozdější vymazání. Hodnocení není dostupné u chráněných snímků.

Hodnocení jednotlivých snímků

1 Vyberte snímek.

Zobrazte snímek v režimu přehrávání jednotlivých snímků či v režimu zvětšení výřezu snímku nebo jej vyberte v seznamu náhledů snímků při přehrávání stránek náhledů snímků nebo při přehrávání podle kalendáře.

2 Zobrazte možnosti pro přehrávání.

Stisknutím tlačítka **i** zobrazte možnosti pro přehrávání.

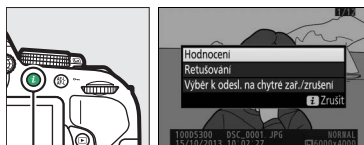

Tlačítko **i**

3 Vyberte položku Hodnocení.

Vyberte položku **Hodnocení** a stiskněte tlačítko

OK.

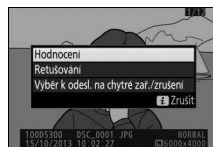

4 Vyberte hodnocení.

Stisknutím tlačítek **◀** a **▶** vyberte hodnocení z nula až pěti hvězdiček nebo vyberte symbol **✱** pro označení snímku jako určeného k pozdějšímu vymazání.



5 Stiskněte tlačítko **OK**.

Operaci dokončete stisknutím tlačítka **OK**.



Hodnocení více snímků současně

Chcete-li ohodnotit více snímků současně, použijte položku **Hodnocení** v menu přehrávání.

- 1 Vyberte položku Hodnocení.**
Stisknutím tlačítka **MENU** zobrazte menu fotoaparátu, v menu přehrávání vyberte položku **Hodnocení** a stiskněte tlačítko **▶**.

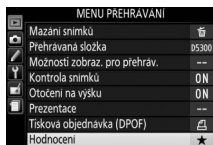
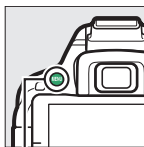

Tlačítko MENU

- 2 Ohodnoťte snímky.**
Stisknutím tlačítek **◀** a **▶** vyberte snímky (chcete-li zobrazit aktuálně vybraný snímek na celé obrazovce, stiskněte a držte tlačítko **Ⓚ**) a stisknutím tlačítek **▲** a **▼** vyberte hodnocení z nula až pěti hvězdiček, resp. vyberte symbol **✖** pro označení snímku jako určeného pro pozdější vymazání.



- 3 Stiskněte tlačítko **Ⓚ**.**
Operaci dokončete stisknutím tlačítka **Ⓚ**.



Mazání snímků

Nechráněné snímky lze vymazat níže popsaným způsobem. Jakmile jsou snímky vymazány, již je nelze obnovit.

Přehrávání jednotlivých snímků, přehrávání náhledů snímků a přehrávání podle kalendáře

1 Vyberte snímek.

Zobrazte snímek nebo jej vyberte v seznamu náhledů při přehrávání náhledů snímků nebo při přehrávání podle kalendáře.

2 Stiskněte tlačítko .

Zobrazí se dialog pro potvrzení.

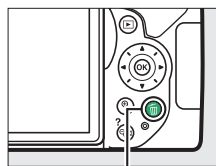

Tlačítko .





Přehrávání jednotlivých snímků



Přehrávání náhledů snímků

3 Stiskněte znovu tlačítko .

Chcete-li vymazat snímek, stiskněte znovu tlačítko . Chcete-li se vrátit zpět bez vymazání snímku, stiskněte tlačítko .

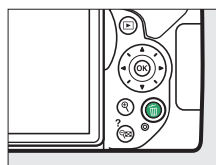



Přehrávání podle kalendáře

Při přehrávání podle kalendáře můžete vymazat všechny snímky pořízené k vybranému datu výběrem data v seznamu dat a stisknutím tlačítka  (□ 141).

Menu přehrávání

Položka **Mazání snímků** v menu přehrávání obsahuje následující možnosti. Mějte na paměti, že v závislosti na počtu snímků může vymazání snímků trvat určitou dobu.

Možnost	Popis
 Vybrané	Vymazání vybraných snímků.
 Vybrat datum	Vymazání všech snímků pořízených k vybranému datu.
ALL Všechny	Vymazání všech snímků v aktuálně přehrávané složce (☐ 175).

■ Vybrané: Vymazání vybraných snímků

- 1 Vyberte položku Mazání snímků.**
Chcete-li zobrazit menu, stiskněte tlačítko MENU. Vyberte položku **Mazání snímků** v menu přehrávání a stiskněte tlačítko ►.

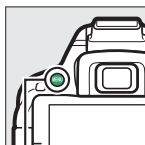

Tlačítko MENU

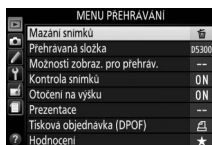

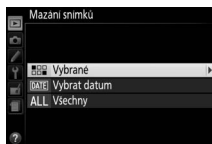

- 2 Vyberte možnost Vybrané.**
Vyberte možnost **Vybrané** a stiskněte tlačítko ►.



- 3 Vyberte snímek.**
Pomocí multifunkčního voliče vyberte snímek (pro zobrazení vybraného snímku na celé obrazovce stiskněte a podržte tlačítko ).



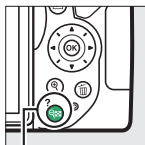

- 4 Potvrďte výběr snímku.**
Stisknutím tlačítka  (?) potvrďte výběr snímku. Vybrané snímky jsou označeny symbolem . Opakováním kroků 3 a 4 vyberte další snímky; výběr snímku zrušíte jeho opakovaným výběrem a stisknutím tlačítka  (?).



Tlačítko  (?)



- 5 Operaci dokončete stisknutím tlačítka .**
Zobrazí se dialog pro potvrzení; vyberte možnost **Ano** a stiskněte tlačítko .

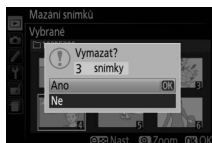

■ Vybrat datum: Vymazání snímků pořízených k vybranému datu

1 Vyberte možnost **Vybrat datum**.

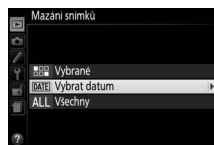

V menu mazání snímků vyberte možnost **Vybrat datum** a stiskněte tlačítko ►.

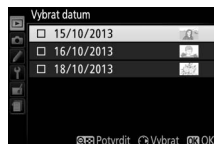

2 Vyberte datum.

Stisknutím tlačítek ▲ a ▼ vyberte datum.



Chcete-li zobrazit snímky pořízené k vybranému datu, stiskněte tlačítko  (?). Pomocí multifunkčního voliče procházejte snímky nebo zobrazte stisknutím tlačítka  aktuální snímek na celé obrazovce. Stisknutím tlačítka  se vrátíte na seznam dat.

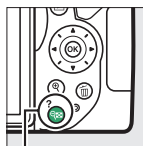

Tlačítko  (?)



3 Potvrďte výběr data.

Pro výběr všech snímků pořízených k vybranému datu stiskněte tlačítko ►. Vybraná data jsou označena zatržením. Opakováním kroků 2 a 3 vyberte další data; výběr data zrušíte jeho opakovaným výběrem a stisknutím tlačítka ►.

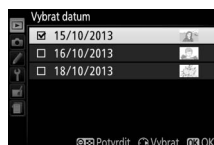

4 Operaci dokončete stisknutím tlačítka .

Zobrazí se dialog pro potvrzení; vyberte možnost **Ano** a stiskněte tlačítko .

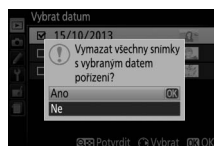

Prezentace

Položka **Prezentace** v menu přehrávání slouží k zobrazení prezentací snímků v aktuální přehrávané složce (☐ 175).

- 1 Vyberte položku Prezentace.**
Chcete-li zobrazit menu prezentace, stiskněte tlačítko **MENU** a vyberte položku **Prezentace** v menu přehrávání.

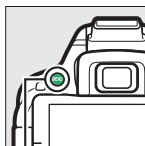

Tlačítko MENU

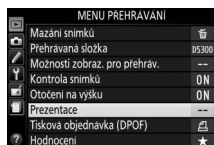

- 2 Spusťte prezentaci.**
Vyberte možnost **Spustit** v menu prezentace a stiskněte tlačítko **OK**.

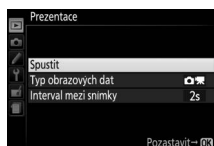

Během přehrávání prezentace lze provádět následující operace:

Pro	Použijte	Popis
Pohyb vpřed/zpět v prezentaci		Stisknutím tlačítka ◀ se vrátíte k předcházejícímu snímku, stisknutím tlačítka ▶ přejdete na další snímek.
Zobrazení dalších informací o snímku		Změna zobrazení informací o snímku (☐ 136).
Pozastavení/obnovení prezentace		Pozastavení prezentace. Pro obnovení prezentace stiskněte tlačítko znovu.
Zvýšení/snížení hlasitosti		Stisknutím tlačítka 🔊 během přehrávání videosekvence se zvyšuje hlasitost, stisknutím tlačítka 🔇 (?) se hlasitost snižuje.
Návrat do režimu přehrávání		Slouží k ukončení prezentace a návratu do režimu přehrávání.

Po skončení prezentace se zobrazí dialog, který můžete vidět na obrázku vpravo. Vyberte možnost **Restartovat** pro restartování nebo **Ukončit** pro návrat do menu přehrávání.

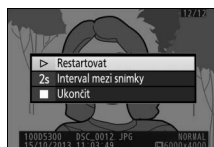

Možnosti prezentace

Před spuštěním prezentace můžete použít možnosti v menu prezentace k výběru snímků pro zobrazení podle typu nebo hodnocení a k volbě doby zobrazení každého snímku.

- **Typ obrazových dat:** K dispozici jsou možnosti **Statické snímky a videosek.** a **Pouze statické snímky**, **Pouze videosekvence** a **Podle hodnocení**. Chcete-li zahrnout pouze snímky se zvoleným hodnocením, vyberte možnost **Podle hodnocení** a stiskněte tlačítko ►. Zobrazí se seznam hodnocení; vyberte hodnocení a stisknutím tlačítka ► potvrzujete nebo rušíte výběr snímků s vybraným hodnocením k zobrazení v prezentaci. Vybraná hodnocení jsou označena symbolem zatržení. Po výběru požadovaných hodnocení stiskněte tlačítko ⓧ pro návrat.

- **Interval mezi snímky:** Určuje dobu zobrazení statických snímků.

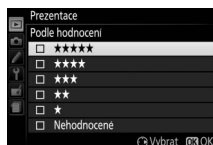
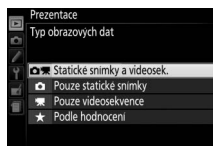

Propojení

Instalace softwaru ViewNX 2

Nainstalujte dodávaný software pro zobrazení a úpravy snímků a videosekvencí kopírovaných do počítače. Před nainstalováním softwaru ViewNX 2 zkontrolujte, jestli váš systém splňuje požadavky uvedené na straně 152. Použijte nejnovější verzi softwaru ViewNX 2, která je k dispozici ke stažení na webových stránkách uvedených na straně xiv, protože starší verze bez podpory fotoaparátu D5300 nemusí správně přenášet snímky NEF (RAW).



- 1 Spusťte instalátor.**
Spusťte počítač, vložte dodávaný instalační disk CD-ROM a spusťte instalátor. Zobrazí se dialog pro volbu jazyka. Nemí-li požadovaný jazyk dostupný, klepněte na tlačítko **Region Selection (Volba regionu)** a vyberte jiný region (volba regionu není k dispozici v evropské verzi softwaru).

- 1 Vyberte region (je-li třeba)**



- 2 Vyberte jazyk (language)**
- 3 Klepněte na tlačítko Next (Další)**

- 2 Spusťte instalátor.**
Klepněte na tlačítko **Install (Instalovat)** a postupujte podle pokynů na obrazovce.



- Klepněte na tlačítko **Install (Instalovat)**

3 Ukončete instalátor.



Klepněte na tlačítko **Yes (Ano)**

Klepněte na tlačítko **OK**

4 Vyměňte instalační disk CD-ROM z jednotky CD-ROM.

✍️ Systémové požadavky		
	Windows	Mac OS
CPU	<ul style="list-style-type: none"> • Snímky: Intel Celeron, Pentium 4, řada Core; 1,6 GHz nebo lepší • Videosekvence (přehrávání): 3GHz nebo lepší CPU Pentium D; Intel Core i5 nebo lepší doporučen pro zobrazení videosekvencí s velikostí obrazu 1280×720 a větší při frekvenci 30 obr./s nebo vyšší, resp. pro zobrazení videosekvencí s velikostí obrazu 1920×1080 a větší • Videosekvence (úpravy): Intel Core i5 nebo lepší 	<ul style="list-style-type: none"> • Snímky: Intel Core nebo řada Xeon • Videosekvence (přehrávání): 2GHz nebo lepší CPU Core Duo; Intel Core i5 nebo lepší doporučen pro zobrazení videosekvencí s velikostí obrazu 1280×720 a větší při frekvenci 30 obr./s nebo vyšší, resp. pro zobrazení videosekvencí s velikostí obrazu 1920×1080 a větší • Videosekvence (úpravy): Intel Core i5 nebo lepší
OS	Předinstalované verze operačních systémů Windows 8, Windows 7, Windows Vista a Windows XP; mějte na paměti, že 64bitové verze operačních systémů Windows XP nejsou podporovány	OS X 10.8 nebo 10.7, Mac OS X 10.6
Paměť (RAM)	<ul style="list-style-type: none"> • 32bitové verze operačních systémů Windows 8, Windows 7 a Windows Vista: 1 GB nebo více (doporučeny 2 GB nebo více) • 64bitové verze operačních systémů Windows 8, Windows 7 a Windows Vista: 2 GB nebo více (doporučeny 4 GB nebo více) • Windows XP: 512 MB nebo více (doporučeny 2 GB nebo více) 	<ul style="list-style-type: none"> • OS X 10.8, 10.7: 2 GB nebo více (doporučeny 4 GB nebo více) • Mac OS X 10.6: 1 GB nebo více (doporučeny 4 GB nebo více)
Prostor na pevném disku	Minimálně 1 GB dostupný na spouštěcím disku (doporučeny 3 GB nebo více)	
Grafika	Rozlišení: 1024×768 pixelů (XGA) nebo více (doporučeno 1280×1024 pixelů nebo více) Barvy: 24bitové barvy (True Color) nebo lepší	Rozlišení: 1024×768 pixelů (XGA) nebo více (doporučeno 1280×1024 pixelů nebo více) Barvy: 24bitové barvy (milióny barev) nebo lepší
Nejnovější informace o podporovaných operačních systémech viz webové stránky uvedené na straně xiv.		

Použití softwaru ViewNX 2

Kopírování snímků do počítače

Před dalším pokračováním se ujistěte, že máte nainstalovaný software z dodávaného disku CD-ROM ViewNX 2 (□ 151).

1 Zapojte kabel USB.

Po vypnutí fotoaparátu a kontrole vložení paměťové karty zapojte vyobrazeným způsobem dodávaný kabel USB a zapněte fotoaparát.

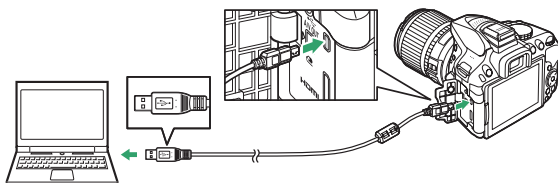

Použijte spolehlivý zdroj energie

Abyste zamezili výpadku při přenosu dat, ujistěte se, že je baterie ve fotoaparátu plně nabitá.

Propojovací kabely

Před zapojením nebo odpojením kabelů se ujistěte, že je fotoaparát vypnutý. Při zasouvání konektorů nepoužívejte sílu ani konektory nezasunujte šikmo. Nepoužívejte-li konektory, zavřete krytku konektorů.

USB rozbočovače

Je-li fotoaparát připojen prostřednictvím USB rozbočovače nebo klávesnice, nemusí probíhat přenos očekávaným způsobem.

2 Spustíte komponentu Nikon Transfer 2 softwaru ViewNX 2.

Zobrazí-li se zpráva vyzývající k výběru programu, vyberte Nikon Transfer 2.

Windows 7

Zobrazí-li se následující dialog, vyberte níže popsaným způsobem Nikon Transfer 2.

1 V části **Import pictures and videos (Importovat snímky a videosekvence)** klepněte na tlačítko **Change program (Změnit program)**. Zobrazí se dialog pro výběr programu; vyberte možnost **Import File using Nikon Transfer 2 (Importovat soubor pomocí programu Nikon Transfer 2)** a klepněte na tlačítko **OK**.

2 Poklepejte na tlačítko **Import File (Importovat soubor)**.



3 Klepněte na tlačítko **Start Transfer (Spustit přenos)**.

Ve výchozím nastavení se do počítače zkopírují snímky na paměťové kartě.



Během přenosu snímků

Během přenosu snímků nevyplácejte fotoaparát a neodpojujte kabel USB.



Start Transfer (Spustit přenos)

4 Zrušte připojení.

Jakmile je přenos dokončen, vypněte fotoaparát a odpojte kabel USB.

Zobrazení snímků

Po dokončení přenosu se snímky zobrazí v programu ViewNX 2.



Manuální spuštění programu ViewNX 2

- Windows: Poklepejte na zástupce programu ViewNX 2 na ploše.
- Mac OS: Klepněte na symbol programu ViewNX 2 v Doku.

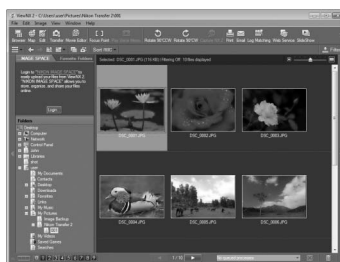

■ ■ **Retušování snímků**

Chcete-li oříznout snímky a provést takové úkony, jako je nastavení ostroty a rozložení jasů, klepněte na tlačítko **Edit (Úpravy)** na panelu nástrojů programu ViewNX 2.

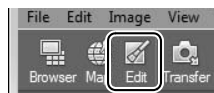

■ ■ **Úprava videosekvencí**

Chcete-li provádět úkony, jako je oříznutí nepotřebných částí videosekvencí pořízených fotoaparátem, klepněte na tlačítko **Movie Editor (Editor videosekvencí)** na panelu nástrojů programu ViewNX 2.



■ ■ **Tisk snímků**

Klepněte na tlačítko **Print (Tisk)** na panelu nástrojů programu ViewNX 2. Zobrazí se dialogové okno umožňující vytisknutí snímků na tiskárně připojené k počítači.



■ ■ **Zobrazení dat o poloze**

Chcete-li zobrazit místa pořízení snímků nebo protokoly o poloze, klepněte na tlačítko **MAP (Mapa)** na panelu nástrojů programu ViewNX 2.

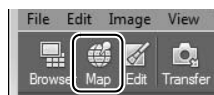

Další informace

Další informace ohledně používání programu ViewNX 2 naleznete v online nápovědě.

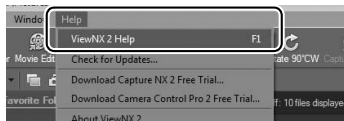

Zobrazení webové stránky společnosti Nikon

Chcete-li po nainstalování programu ViewNX 2 navštívit webovou stránku společnosti Nikon, vyberte možnost **All Programs (Všechny programy)** > **Link to Nikon (Odkaz na Nikon)** v menu Start operačního systému Windows (vyžaduje připojení k Internetu).

Tisk snímků

Vybrané snímky JPEG lze vytisknout na tiskárně standardu PictBridge (☐ 265) připojené přímo k fotoaparátu.

Připojení tiskárny

Fotoaparát připojte pomocí dodávaného kabelu USB.

1 Vypněte fotoaparát.

2 Zapojte kabel USB.

Zapněte tiskárnu a vyobrazeným způsobem připojte kabel USB. Při zasouvání konektorů nepoužívejte sílu ani konektory nezasunujte šikmo.

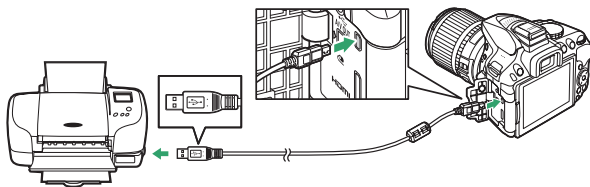

3 Zapněte fotoaparát.





Na monitoru se zobrazí uvítací obrazovka následovaná obrazovkou přehrávání PictBridge.

Výběr snímků pro tisk

Snímky NEF (RAW) (☐ 59) nelze vybrat pro tisk. Pomocí položky **Zpracování snímků NEF (RAW)** v menu retušování lze vytvářet kopie snímků NEF (RAW) ve formátu JPEG (☐ 213).

Tisk jednotlivých snímků

1 Vyberte snímek.

Další snímky se zobrazí stisknutím tlačítek ◀ a ▶. Chcete-li zvětšit aktuální snímek, stiskněte tlačítko  (□ 142; pro zrušení zvětšení stiskněte tlačítko ). Chcete-li zobrazit osm snímků současně, stiskněte tlačítko  (?). Pomocí multifunkčního voliče vyberte snímky nebo zobrazte stisknutím tlačítka  vybraný snímek na celé obrazovce.











2 Zobrazte volitelná nastavení pro tisk.

Stisknutím tlačítka  zobrazte volitelné možnosti tisku PictBridge.





3 Upravte nastavení pro tisk.

Stisknutím tlačítek ▲ a ▼ vyberte požadovanou možnost a potvrďte stisknutím tlačítka ▶.

Možnost	Popis
Velikost stránky	Vyberte velikost stránky (uvedeny jsou pouze velikosti podporované aktuálně použitou tiskárnou) a stisknutím tlačítka  potvrďte výběr a vraťte se do předchozího menu (chcete-li tisknout ve výchozí velikosti stránky aktuálně použité tiskárny, vyberte položku Výchozí nastavení tiskárny).
Počet kopií	Stisknutím tlačítek ▲ a ▼ vyberte počet kopií (maximálně 99) a poté stisknutím tlačítka  potvrďte výběr a vraťte se do předchozího menu.
Okraj	Tato položka je dostupná pouze v případě, že je podporována tiskárnou. Vyberte položku Výchozí nastavení tiskárny (použití aktuálního nastavení tiskárny), Tisk s okrajem (tisk snímku s bílým okrajem) nebo Bez okraje a stisknutím tlačítka  potvrďte výběr a vraťte se do předchozího menu.
Časový údaj	Vyberte položku Výchozí nastavení tiskárny (použití aktuálního nastavení tiskárny), Tisknout časový údaj (tisk snímků s datem a časem pořízení) nebo Bez časového údaje a stisknutím tlačítka  potvrďte výběr a vraťte se do předchozího menu.
Oříznutí snímků	Tato položka je dostupná pouze v případě, že je podporována tiskárnou. Chcete-li se vrátit zpět bez oříznutí snímků, vyberte položku Bez ořezu a stiskněte tlačítko  . Chcete-li oříznout aktuální snímek, vyberte položku Oříznout a stiskněte tlačítko ▶. Zobrazí se dialogové okno pro nastavení výřezu; stisknutím tlačítka  se velikost výřezu zvětšuje, stisknutím tlačítka  (?) se velikost výřezu zmenšuje. Pomocí multifunkčního voliče umístěte výřez v obrazovém poli snímku a stiskněte tlačítko  . Mějte na paměti, že při tisku výřezů malých částí snímku ve velkých formátech se může snižovat kvalita obrazu.

4 Zahajte tisk.

Vyberte položku **Zahájit tisk** a stisknutím tlačítka  spusťte tisk. Chcete-li zrušit tisk před vytisknutím všech kopií, stiskněte tlačítko .



Vkopírování data

Pokud vyberete položku **Tisknout časový údaj** v menu PictBridge při tisku snímků obsahujících datum zaznamenané pomocí uživatelské funkce d6 (**Vytisknout datum**;  190), zobrazí se datum dvakrát. Pokud jsou však snímky oříznuty nebo tisknuty bez okrajů, může dojít k oříznutí data vkopírovaného do obrazu.

Tisk více snímků současně

1 Zobrazte menu PictBridge.

Stiskněte tlačítko MENU na obrazovce přehrávání PictBridge (viz krok 3 na straně 156).

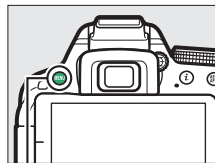

Tlačítko MENU

2 Vyberte požadovanou možnost.

Vyberte jednu z následujících možností a stiskněte tlačítko ►.

- **Vybrat pro tisk:** Výběr snímků pro tisk.
- **Vybrat datum:** Tisk jedné kopie ze všech snímků pořízených k vybranému datu.
- **Tisk (DPOF):** Tisk existující tiskové objednávky vytvořené pomocí položky **Tisková objednávka (DPOF)** v menu přehrávání (☐ 162). Aktuální tisková objednávka se zobrazí v kroku 3.
- **Index print:** Chcete-li vytvořit index print ze všech snímků ve formátu JPEG na paměťové kartě, pokračujte krokem 4. Mějte na paměti, že pokud paměťová karta obsahuje více než 256 snímků, vytiskne se pouze prvních 256 snímků.



3 Vyberte snímky nebo zvolte datum.

Pokud jste v kroku 2 vybrali položku **Vybrat pro tisk nebo Tisk (DPOF),** použijte k procházení snímků na paměťové kartě tlačítka ◀ a ▶. Pro zobrazení aktuálního snímku na celé obrazovce stiskněte a držte tlačítko Ⓞ. Chcete-li vybrat aktuální snímek pro tisk, stiskněte tlačítko ▲. Snímek se označí symbolem 📄 a počet výtisků se nastaví na 1; stisknutím tlačítek ▲ a ▼ lze nastavit počet výtisků (max. 99; zrušení výběru snímku se provede stisknutím tlačítka ▼ v okamžiku, kdy je nastaven počet výtisků 1).

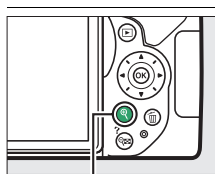
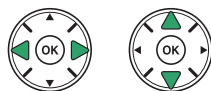

Tlačítko Ⓞ: Zobrazení snímku na celé obrazovce

Pokud jste v kroku 2 vybrali položku **Vybrat datum,** vyberte stisknutím tlačítek ▲ a ▼ datum a stisknutím tlačítka ▶ toto vybrané datum zapněte nebo vypněte. Chcete-li zobrazit snímky pořízené k vybranému datu, stiskněte tlačítko Ⓞ (?) . Pomocí multifunkčního voliče procházejte snímky nebo zobrazte stisknutím tlačítka Ⓞ aktuální snímek na celé obrazovce. Opětovným stisknutím tlačítka Ⓞ (?) se vrátíte k dialogu pro výběr data.



Tlačítko Ⓞ (?) : Zobrazení vybraného snímku na celé obrazovce

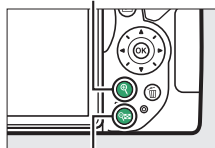

Tlačítko Ⓞ (?) : Zobrazení snímků pro vybrané datum

4 Zobrazte volitelná nastavení pro tisk.



Stisknutím tlačítka  zobrazte volitelné možnosti tisku PictBridge.



5 Upravte nastavení pro tisk.

Způsobem uvedeným na straně 157 nastavte velikost stránky, okraje a časový údaj (pokud je vybraná velikost stránky příliš malá pro tisk index printu, zobrazí se varování).

6 Zahajte tisk.

Vyberte položku **Zahájit tisk** a stisknutím tlačítka  spusťte tisk. Chcete-li zrušit tisk před vytisknutím všech kopií, stiskněte tlačítko .



Vytvoření tiskové objednávky DPOF: Tisková objednávka

Položka **Tisková objednávka (DPOF)** v menu přehrávání slouží k tvorbě digitálních „tiskových objednávek“ pro tiskárny kompatibilní se standardem PictBridge a další zařízení s podporou standardu DPOF.

1 Vyberte možnost **Vybrat/nastavit** v položce **Tisková objednávka (DPOF)** v menu přehrávání.

Stiskněte tlačítko **MENU** a v menu přehrávání vyberte položku **Tisková objednávka (DPOF)**. Vyberte možnost **Vybrat/nastavit** a stiskněte tlačítko **▶** (chcete-li odstranit všechny snímky z tiskové objednávky, vyberte možnost **Zrušit celý výběr**).

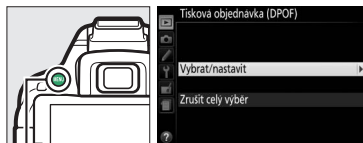

Tlačítko **MENU**

2 Vyberte snímky.

Stisknutím tlačítek **◀** a **▶** procházejte snímky na paměťové kartě. Pro zobrazení aktuálního snímku na celé obrazovce stiskněte a držte tlačítko **Q**. Chcete-li vybrat aktuální snímek pro tisk, stiskněte tlačítko **▲**. Snímek se označí symbolem **□** a počet výtisků se nastaví na 1; stisknutím tlačítek **▲** a **▼** lze nastavit počet výtisků (max. 99; zrušení výběru snímku se provede stisknutím tlačítka **▼** v okamžiku, kdy je nastaven počet výtisků 1). Stejný postup opakujte, dokud nevyberete všechny požadované snímky.



Tlačítko **Q**: Zobrazení snímku na celé obrazovce

3 Zobrazte možnosti vkopírování dat do snímků.

Stiskněte tlačítko **ⓧ** pro zobrazení možností vkopírování dat do snímků.

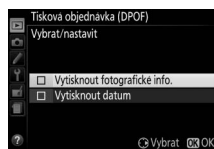

4 Vyberte z možností vkopírování dat do snímků.

Vybírejte z následujících volitelných možností a stisknutím tlačítka ► přepínejte mezi zapnutím a vypnutím aktuálně vybrané možnosti (pro dokončení tiskové objednávky bez přidání těchto informací ke snímkům pokračujte krokem 5).

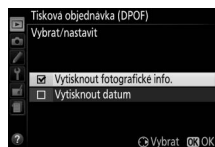

- **Vytisknout fotografické info.:** Tisk času závěrky a clony na všechny snímky tiskové objednávky.
- **Vytisknout datum:** Tisk data pořízení snímku na všechny snímky tiskové objednávky.

5 Dokončete tiskovou objednávku.

Stisknutím tlačítka  dokončete tiskovou objednávku.



Tisková objednávka DPOF

Chcete-li vytisknout aktuální tiskovou objednávku během připojení fotoaparátu k tiskárně standardu PictBridge, vyberte položku **Tisk (DPOF)** v menu PictBridge a pomocí kroků v části „Tisk více snímků současně“ upravte a vytisknete aktuální tiskovou objednávku (☐ 159). Možnosti tisku DPOF pro vytisknutí data a fotografických informací nejsou podporovány při tisku pomocí přímého propojení USB; chcete-li vytisknout datum pořízení snímků na snímky aktuální tiskové objednávky, použijte možnost tisku PictBridge **Časový údaj**.

Není-li na paměťové kartě dostatek volného místa pro uložení tiskové objednávky, nelze možnost **Tisková objednávka (DPOF)** použít.

Snímky NEF (RAW) (☐ 59) nelze vybrat pro tisk pomocí této možnosti. Pomocí položky **Zpracování snímků NEF (RAW)** v menu retušování lze vytvářet kopie snímků NEF (RAW) ve formátu JPEG (☐ 213).

Tisková objednávka se nemusí vytisknout správně, pokud byly po jejím vytvoření vymazány některé snímky pomocí počítače nebo jiného zařízení.

Zobrazení snímků na televizoru

Pomocí dodávaného A/V kabelu lze propojit fotoaparát s televizorem nebo videorekordérem pro přehrávání nebo záznam dat. Pro připojení fotoaparátu k videozařízením s vysokým rozlišením lze použít kabel High-Definition Multimedia Interface (HDMI) s minikonektorem HDMI (Typ C) (dostupný samostatně od třetích výrobců).

Zařízení se standardním rozlišením

Před propojením fotoaparátu se standardním televizorem zkontrolujte, jestli televizní norma videovýstupu fotoaparátu (☐ 202) odpovídá použitému televizoru.

1 Vypněte fotoaparát.

Před připojováním resp. odpojováním kabelu A/V vždy vypněte fotoaparát.

2 Vyobrazeným způsobem zapojte dodávaný kabel A/V.

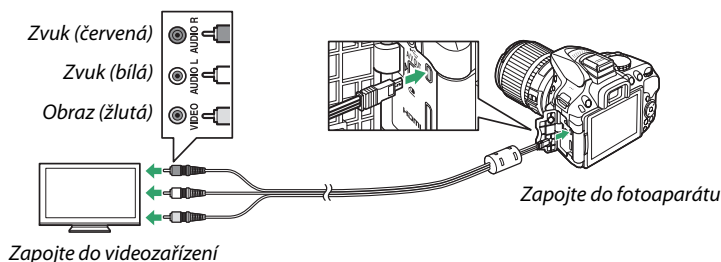

3 Naladte na televizoru videokanál.

4 Zapněte fotoaparát a stiskněte tlačítko .

Snímky se při přehrávání zobrazí na obrazovce televizoru. Pamatujte si, že okraje snímků se nemusí zobrazit.

Videovýstup

Pokud se nezobrazí žádný obraz, zkontrolujte, je-li fotoaparát správně připojen a shoduje-li se možnost vybraná v položce **Videovýstup** (☐ 202) s televizní normou používanou televizorem.

Přehrávání snímků na televizoru

Při dlouhodobějším přehrávání doporučujeme fotoaparát napájet pomocí síťového zdroje (dostupný samostatně).

Zařízení s vysokým rozlišením

Fotoaparát může být připojen k zařízením HDMI pomocí kabelu HDMI s minikonektorem HDMI (Typ C).

- 1 Vypněte fotoaparát.**
Před připojováním resp. odpojováním kabelu HDMI vždy vypněte fotoaparát.

- 2 Zapojte HDMI kabel vyobrazeným způsobem.**

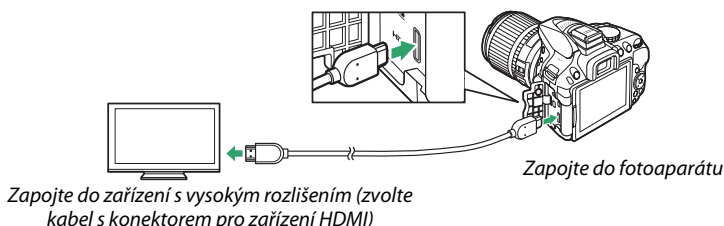

- 3 Naladte zařízení s vysokým rozlišením na kanál HDMI.**

- 4 Zapněte fotoaparát a stiskněte tlačítko .**
Snímky se při přehrávání zobrazí na obrazovce televizoru nebo monitoru s vysokým rozlišením. Pamatujte si, že okraje snímků se nemusí zobrazit.



Hlasitost přehrávání

Hlasitost přehrávání zvuku lze nastavovat pomocí ovládacích prvků televizoru; ovládací prvky fotoaparátu nelze použít.

■ ■ Volba výstupního rozlišení

Chcete-li zvolit formát snímků posílaných na zařízení HDMI, vyberte položku **HDMI > Výstupní rozlišení** v menu nastavení fotoaparátu (☐ 195). Pokud je vybrána možnost **Automaticky**, fotoaparát zvolí vhodný formát automaticky.



■ ■ Ovládání fotoaparátu pomocí dálkového ovládání televizoru

Pokud je vybrána možnost **Zapnuto** v položce **HDMI > Ovládání zařízení** v menu nastavení (☐ 195) během propojení fotoaparátu s televizorem podporujícím standard HDMI-CEC a pokud jsou obě zařízení (fotoaparát i televizor) zapnutá, lze použít v režimu přehrávání jednotlivých snímků a v režimu prezentací namísto multifunkčního voliče a tlačítka **ⓧ** fotoaparátu dálkové ovládání televizoru. Pokud je vybrána možnost **Vypnuto**, nelze použít dálkové ovládání televizoru k ovládání fotoaparátu, ale fotoaparát lze použít k pořizování snímků a videosekvencí v režimu živého náhledu.

✓ Zařízení HDMI-CEC

HDMI-CEC (High-Definition Multimedia Interface–Consumer Electronics Control) je standard umožňující používat zařízení HDMI k ovládání připojených periférií. Pokud je fotoaparát připojen k zařízení HDMI-CEC, v hledáčku se namísto indikace počtu zbývajících snímků zobrazuje nápis **ℓ ℓ ℓ**.

✓ 1920×1080 60p/50p

Výběr možnosti **1920×1080; 60p** nebo **1920×1080; 50p** v položce **Nastavení videa > Vel. obrazu/ snímací frekv.** může způsobit změny v rozlišení a snímací frekvenci dat posílaných na zařízení HDMI během záznamu. Během přehrávání (☐ 130) zobrazují zařízení HDMI pouze videosekvence; indikace se nezobrazují.

✓ HDMI > Výstupní rozlišení

Výstup videosekvencí není k dispozici při velikosti obrazu (rozlišení) **1920×1080; 60p** nebo **1920×1080; 50p**. Některá zařízení nemusí podporovat nastavení položky **Výstupní rozlišení** na **Automaticky**; v takovém případě vyberte možnost **1080i (prokládaný)**.

Wi-Fi

Možnosti nabízené sítěmi Wi-Fi

Chcete-li zobrazovat aktuální záběr objektivu na chytrém zařízení, fotografovat a dálkově ovládat fotoaparát a stahovat snímky z fotoaparátu pro sdílení na Internetu, nainstalujte aplikaci Wireless Mobile Utility do zařízení s operačním systémem Android nebo iOS.

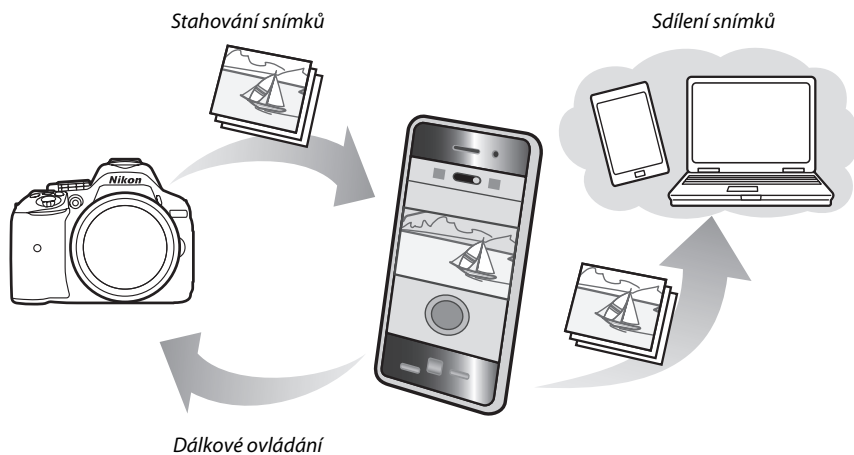

Podrobnosti viz návod k aplikaci Wireless Mobile Utility (☞ 168).

Přístup k fotoaparátu

Před připojením prostřednictvím Wi-Fi (bezdrátová síť LAN) nainstalujte aplikaci Wireless Mobile Utility do chytrého zařízení s operačním systémem Android nebo iOS. Pokyny pro získání přístupu k fotoaparátu se liší v závislosti na typu připojení využívaného chytrým zařízením.

Android

- **Tlačítko WPS:** Pokud chytré zařízení podporuje tlačítko WPS (tj. obsahuje možnost **WPS button connection (Připojení tlačítkem WPS)** ve svém menu **Wi-Fi settings (Nastavení Wi-Fi)**), můžete použít pro připojení k chytrým zařízením tuto jednoduchou metodu (☞ 169)
- **Zadání kódu PIN pro WPS:** Pokud chytré zařízení podporuje WPS, je možné použít pro navázání spojení fotoaparát, na kterém se zadá kód PIN zobrazený na chytrém zařízení (☞ 170)
- **Zobrazit SSID:** Pokud chytré zařízení nepodporuje WPS, je možné se připojit výběrem SSID fotoaparátu na chytrém zařízení (☞ 171)

iOS

- **Zobrazit SSID:** Připojení výběrem SSID fotoaparátu na chytrém zařízení (☞ 171)

Instalace aplikace

1 Vyhledejte aplikaci.

Na chytrém zařízení se připojte ke službě Google Play, App Store či jinému obchodu pro nákup aplikací a vyhledejte aplikaci „Wireless Mobile Utility“. Další informace viz návod dodávaný s chytrým zařízením.

2 Nainstalujte aplikaci.

Přečtěte si popis aplikace a nainstalujte aplikaci. Návod pro aplikaci Wireless Mobile Utility je k dispozici ke stažení na následující adrese URL:

- **Android:** <http://nikonimglib.com/ManDL/WMAU/>
- **iOS:** <http://nikonimglib.com/ManDL/WMAU-ios/>

WPS

WPS (**Wi-Fi Protected Setup**) je standard určený pro snadnou tvorbu zabezpečených bezdrátových sítí. Informace o potřebných krocích a době čekání chytrého zařízení na připojení viz dokumentace dodávaná s chytrým zařízením.

WPS (pouze Android)

1 Povolte vestavěné rozhraní Wi-Fi fotoaparátu.

Stisknutím tlačítka **MENU** zobrazte menu, v menu nastavení vyberte položku **Wi-Fi** a stiskněte tlačítko **▶**. Vyberte položku **Připojení k síti** a stiskněte tlačítko **▶**, potom vyberte možnost **Povolit** a stiskněte tlačítko **OK**. Vyčkejte několik sekund na aktivaci Wi-Fi.

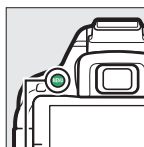

Tlačítko MENU



2 Navažte připojení.

Povolte připojení pomocí tlačítka WPS na fotoaparátu a chytrém zařízení:

- **Fotoaparát:** Vyberte položku **Nastavení sítě** a stiskněte tlačítko **▶**.

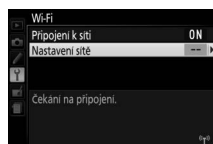

Vyberte položku **Tlačítko WPS** a stisknutím tlačítka **▶** připravte fotoaparát na připojení WPS. Fotoaparát bude čekat přibližně dvě minuty na požadavek připojení WPS z chytrého zařízení. Chcete-li dobu čekání prodloužit, stiskněte tlačítko **OK**.

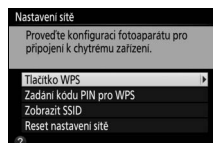

- **Chytré zařízení:** Vyberte položku **Wi-Fi settings (Nastavení Wi-Fi) > WPS button connection (Připojení tlačítkem WPS)**.

3 Spusťte aplikaci Wireless Mobile Utility.

Spusťte aplikaci Wireless Mobile Utility na chytrém zařízení. Zobrazí se hlavní dialogové okno.

Zadání kódu PIN (pouze Android)

1 Povolte vestavěné rozhraní Wi-Fi fotoaparátu.

Stisknutím tlačítka **MENU** zobrazte menu, v menu nastavení vyberte položku **Wi-Fi** a stiskněte tlačítko **▶**. Vyberte položku **Připojení k síti** a stiskněte tlačítko **▶**, potom vyberte možnost **Povolit** a stiskněte tlačítko **⊙**. Vyčkejte několik sekund na aktivaci Wi-Fi.

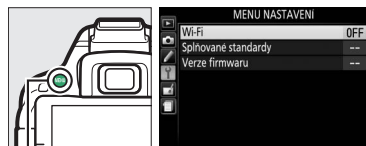

Tlačítko MENU

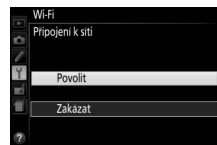

2 Vyberte položku **Nastavení sítě > Zadání kódu PIN pro WPS**.

Vyberte položku **Nastavení sítě** a stiskněte tlačítko **▶**.



Vyberte položku **Zadání kódu PIN pro WPS** a stiskněte tlačítko **▶**.

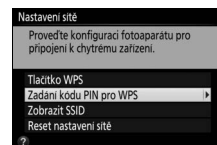
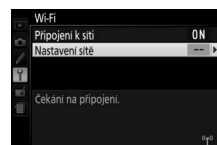

3 Zadejte kód PIN.

Zadejte kód PIN zobrazený na chytrém zařízení. Stisknutím tlačítek **◀** a **▶** vyberte číslice a stisknutím tlačítek **▲** a **▼** upravte nastavení. Po zadání kódu stiskněte tlačítko **⊙**.

4 Spusťte aplikaci **Wireless Mobile Utility**.

Spusťte aplikaci **Wireless Mobile Utility** na chytrém zařízení. Zobrazí se hlavní dialogové okno.

SSID (Android a iOS)

1 Povolte vestavěné rozhraní Wi-Fi fotoaparátu.

Stisknutím tlačítka **MENU** zobrazte menu, v menu nastavení vyberte položku **Wi-Fi** a stiskněte tlačítko **▶**. Vyberte položku **Připojení k síti** a stiskněte tlačítko **▶**, potom vyberte možnost **Povolit** a stiskněte tlačítko **OK**. Vyčkejte několik sekund na aktivaci Wi-Fi.

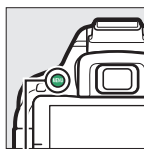

Tlačítko MENU

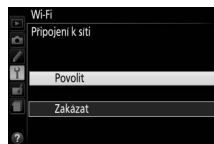

2 Zobrazte adresu SSID fotoaparátu.

Vyberte položku **Nastavení sítě** a stiskněte tlačítko **▶**.



Vyberte možnost **Zobrazit SSID** a stiskněte tlačítko **▶**.

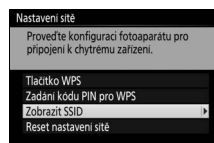
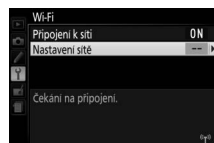

3 Vyberte adresu SSID fotoaparátu.

Vyberte adresu SSID fotoaparátu ze seznamu sítí zobrazeného na chytrém zařízení.

4 Spusťte aplikaci Wireless Mobile Utility.

Spusťte aplikaci Wireless Mobile Utility na chytrém zařízení. Zobrazí se hlavní dialogové okno.

■ ■ Ukončení připojení

Rozhraní Wi-Fi lze zakázat:

- Výběrem možnosti **Wi-Fi > Připojení k síti > Zakázat** v menu nastavení fotoaparátu
- Spuštěním záznamu videosekvence
- Vypnutím fotoaparátu

■ ■ Obnovení výchozích nastavení

Chcete-li obnovit výchozí nastavení sítě, vyberte možnost **Wi-Fi > Nastavení sítě > Reset nastavení sítě**. Zobrazí se dialog pro potvrzení; pro obnovení výchozích nastavení sítě vyberte možnost **Ano** a stiskněte tlačítko **OK**.

Indikace Wi-Fi

Je-li povolené rozhraní Wi-Fi, bliká na obrazovce informací symbol . Jakmile je navázáno spojení a fotoaparát zahájí výměnu dat s chytrým zařízením, symbol začne blikat.



Wi-Fi

Před použitím funkce Wi-Fi si přečtěte varování na stranách xvi až xvii. Chcete-li zakázat rozhraní Wi-Fi na místech a v situacích, kde je jeho použití zakázáno, vyberte možnost **Wi-Fi > Připojení k síti > Zakázat** v menu nastavení fotoaparátu. Mějte na paměti, že pokud je aktivní Wi-Fi, nelze používat karty Eye-Fi, a pokud probíhá komunikace mezi aplikací Wireless Mobile Utility na chytrém zařízení a fotoaparátem, nevypíná se časovač pohotovostního režimu. Neproběhne-li v časovém úseku přibližně 5 minut žádná výměna dat, časovač pohotovostního režimu se vypne. Funkce Wi-Fi fotoaparátu je k dispozici pouze v případě vložení paměťové karty a nelze ji používat v případě připojeného kabelu USB nebo HDMI. Aby se zamezilo vybití baterie během připojení, nabijte baterii před povolením síťového připojení.

Výběr snímků pro přenos

Pomocí níže uvedených kroků lze vybrat snímky pro přenos na chytré zařízení. Videosekvence nemohou být vybrány pro přenos.

Výběr jednotlivých snímků pro přenos

1 Vyberte snímek.

Zobrazte snímek nebo jej vyberte v seznamu náhledů při přehrávání náhledů snímků nebo při přehrávání podle kalendáře.

2 Zobrazte možnosti pro přehrávání.

Stiskněte tlačítko **z**.

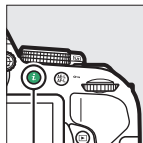

Tlačítko **z**

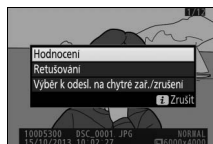

3 Vyberte položku **Výběr k odesl. na chytré zař./zrušení**.

Vyberte položku **Výběr k odesl. na chytré zař./zrušení** a stiskněte tlačítko **OK**. Snímky vybrané pro přenos se označí symbolem ; chcete-li zrušit výběr snímku, zobrazte nebo vyberte snímek a opakujte kroky 2 a 3.

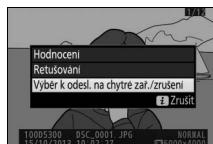

 Symbol 

Symbol  se přestane zobrazovat po dokončení přenosu.

Výběr více snímků pro přenos

Chcete-li změnit stav označení pro přenos u více snímků, použijte položku **Výběr k odeslání na chytré zařízení** v menu přehrávání.

1 Vyberte položku **Výběr k odeslání na chytré zařízení**.

Chcete-li zobrazit menu, stiskněte tlačítko MENU.

Vyberte položku **Výběr k odeslání na chytré zařízení** v menu přehrávání a stiskněte tlačítko ▶.



Tlačítko MENU

2 Vyberte snímky.

Vyberte snímky pomocí multifunkčního voliče a stisknutím tlačítka **OK (?)** potvrďte nebo zrušte výběr (chcete-li zobrazit vybraný snímek na celé obrazovce, stiskněte a držte tlačítko **OK**). Vybrané snímky jsou označeny symbolem **OK**.



Tlačítko OK (?)

3 Stiskněte tlačítko **OK**.

Operaci dokončete stisknutím tlačítka **OK**.

Menu fotoaparátu

▶ Menu přehrávání: *Práce se snímky*

Chcete-li zobrazit menu přehrávání, stiskněte tlačítko MENU a vyberte kartu ▶ (menu přehrávání).

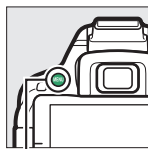

Tlačítko MENU

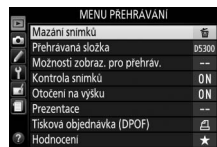
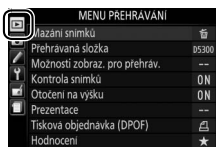

Menu přehrávání obsahuje následující položky:

Položka	Výchozí nastavení	
Mazání snímků	—	147
Přehrávaná složka	Aktuální	175
Možnosti zobraz. pro přehráv.	—	176
Kontrola snímků	Zapnuto	176
Otočení na výšku	Zapnuto	176
Prezentace	—	
Typ obrazových dat	Statické snímky a videosek.	149
Interval mezi snímky	2 s	
Tisková objednávka (DPOF)	—	162
Hodnocení	—	145
Výběr k odeslání na chytré zařízení	—	174

Přehrávaná složka

Tlačítko MENU → ▶ menu přehrávání

Tato položka vybírá složku pro přehrávání:

Možnost	Popis
Aktuální	Během přehrávání se zobrazují pouze snímky ze složky aktuálně vybrané v položce Složka pro ukládání v menu fotografování (☐ 178). Tato možnost je vybrána automaticky při pořízení snímku; chcete-li zobrazit snímky ve všech složkách, vyberte možnost Všechny .
Všechny	Při přehrávání se zobrazují snímky ve všech složkách.

Možnosti zobraz. pro přehráv.

Tlačítko MENU → menu přehrávání

Tato položka slouží k výběru informací dostupných na obrazovce informací o snímku v režimu přehrávání (☐ 136). Stisknutím tlačítek ▲ a ▼ vyberte požadovanou informaci a potvrďte stisknutím tlačítka ►. Vybrané položky jsou označeny symbolem zatržení. Chcete-li se vrátit do menu přehrávání, stiskněte tlačítko OK.

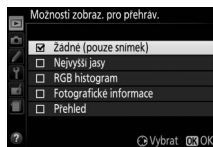

Kontrola snímků

Tlačítko MENU → menu přehrávání

Tato položka slouží k zapnutí/vypnutí automatického zobrazování snímků na monitoru ihned po expozici.

Otočení na výšku

Tlačítko MENU → menu přehrávání

Je-li vybrána možnost **Zapnuto**, jsou snímky pořízené v orientaci na výšku (portrét) automaticky otáčeny do správné orientace pro zobrazení na monitoru (snímky pořízené při aktivní možnosti **Vypnuto** v položce **Automatické otáčení snímků** se budou i nadále zobrazovat v orientaci na šířku; ☐ 202). Mějte na paměti, že vzhledem k tomu, že fotoaparát má již během fotografování odpovídající orientaci, nedochází během kontroly snímků po expozici automaticky k jejich otáčení.

Menu fotografování: Možnosti pro fotografování

Chcete-li zobrazit menu fotografování, stiskněte tlačítko MENU a vyberte kartu  (menu fotografování).

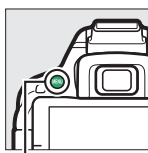

Tlačítko MENU



Menu fotografování obsahuje následující položky:

Položka	Výchozí nastavení	
Reset menu fotografování	—	177
Složka pro ukládání	—	178
Kvalita obrazu	JPEG Normální	59
Velikost obrazu	Velký (L)	61
Záznam ve formátu NEF (RAW)	12 bitů	178
Vyvázení bílé barvy	Automaticky	101
Zářivkové světlo	Zářivkové světlo „studená bílá“	102
Předvolby Picture Control	Standardní	111
Správa předv. Picture Control	—	115
Automatická korekce zkreslení	Vypnuto	179
Barevný prostor	sRGB	179
Active D-Lighting	Automaticky	94
HDR (vysoký dynamický rozsah)	Vypnuto	96
Redukce šumu pro dlouhé exp.	Vypnuto	179
Redukce šumu pro vys. ISO	Normální	180
Nastavení citlivosti ISO		
Citlivost ISO	P, S, A, M	100
	Ostatní režimy	Automaticky
Automat. regulace citl. ISO	Vypnuto	180

Položka	Výchozí nastavení	
Snímání režim		
	Rychlé sériové snímání	45
Ostatní režimy	Jednotlivé snímky	
Vícenásobná expozice		
Režim vícenásobné expozice	Vypnuto	98
Počet snímků	2	
Autom. nastavení expozice	Zapnuto	68
Intervalové snímání	Vypnuto	
Optická redukce vibrací ¹	Zapnuto	181
Nastavení videa		
Vel. obrazu/snímání frekv. ²	—	128
Kvalita videa	Normální	
Mikrofon	Automatická citlivost	
Redukce hluku větru	Vypnuto	
Manuální nastavení videa	Vypnuto	

1 K dispozici pouze v kombinaci s objektivy, které podporují tuto položku.

2 Výchozí nastavení se liší v závislosti na zemi prodeje.

Poznámka: V závislosti na nastavení fotoaparátu se některé položky mohou zobrazit šedě a nemusí být dostupné.

Reset menu fotografování

Tlačítko MENU →  menu fotografování

Chcete-li resetovat menu fotografování, vyberte možnost **Ano**.

Vytváří, přejmenovává a maže složky nebo vybírá složku, do které budou ukládány následně pořízené snímky.

- **Vybrat složku:** Výběr složky, do které se budou ukládat nově pořizované snímky.

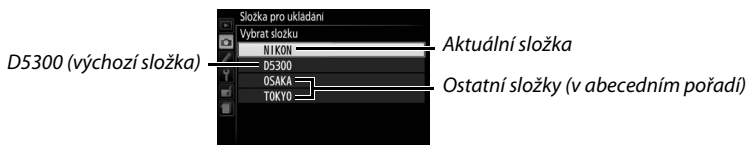

- **Nová:** Vytvoření a pojmenování nové složky postupem popsáním na straně 116. Názvy složek mohou mít délku až pět znaků.
- **Přejmenovat:** Výběr složky ze seznamu a její přejmenování postupem popsáním na straně 116.
- **Vymazat:** Vymazání všech prázdných složek na paměťové kartě.

Názvy složek

Názvy složek na paměťové kartě začínají třímístným číslem složky, které je automaticky přiřazováno fotoaparátem (např. 100D5300). Každá složka může obsahovat až 999 snímků. Během fotografování jsou snímky ukládány do složky s nejvyšším číslem a vybraným názvem. Dojde-li k pořízení snímku v okamžiku, kdy je aktuální složka plná nebo obsahuje snímek s číslem 9999, vytvoří fotoaparát novou složku přičtením číslice „1“ k číslu aktuální složky (např. 101D5300). Fotoaparát pracuje se složkami se stejným názvem avšak odlišným číslem složky tak, jako kdyby se jednalo o jedinou složku. Je-li například v položce **Složka pro ukládání** vybrána složka NIKON, budou snímky ve všech složkách pojmenovaných NIKON (100NIKON, 101NIKON, 102NIKON, atd.) viditelné při použití možnosti **Aktuální** v položce **Přehrávaná složka** (☐ 175). Přejmenování složky změní všechny složky se stejným názvem, ale čísla složek ponechá beze změny. Výběrem možnosti **Vymazat** se vymažou prázdné číslované složky, ale ostatní složky se stejným názvem zůstanou beze změny.

Záznam ve formátu NEF (RAW)

Tato položka slouží k nastavení barevné (bitové) hloubky snímků NEF (RAW).

Možnost	Popis
12-bit 12 bitů	Snímky NEF (RAW) jsou zaznamenávány s barevnou (bitovou) hloubkou 12 bitů.
14-bit 14 bitů	Snímky NEF (RAW) jsou zaznamenávány s barevnou (bitovou) hloubkou 14 bitů, která vytváří větší soubory s větším množstvím zaznamenaných dat o barvách.

Automatická korekce zkreslení

Tlačítko MENU →  menu fotografování

Chcete-li potlačit míru soudkového zkreslení na snímcích pořízených širokoúhlými objektivy a míru poduškového zkreslení na snímcích pořízených teleobjektivy, vyberte možnost **Zapnuto** (pamatujte si, že okraje snímků viditelné v hledáčku se mohou u výsledných snímků oříznout a že čas potřebný pro zpracování snímků před jejich uložením se může prodloužit). Tuto položku nelze použít pro videosekvence a je dostupná pouze v kombinaci s objektivy typu G, E a D (kromě objektivů PC, rybí oko a některých dalších); při použití jiných objektivů nelze zaručit správné výsledky.

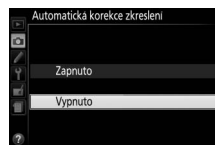

Barevný prostor

Tlačítko MENU →  menu fotografování

Barevný prostor definuje barevný rozsah (gamut), který lze použít pro reprodukci barev. Barevný prostor **sRGB** se doporučuje pro videosekvence a pro běžný tisk a zobrazení, barevný prostor **Adobe RGB** s širším rozsahem barev se doporučuje pro profesionální publikování a komerční tisk.

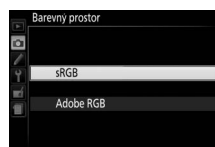

Adobe RGB

Pro přesnou reprodukci barev vyžadují snímky v barevném prostoru Adobe RGB aplikace, zobrazovací zařízení a tiskárny s podporou správy barev.

Barevný prostor

Programy ViewNX 2 (součást dodávky) a Capture NX 2 (volitelné příslušenství) při otevírání snímků zhotovených tímto fotoaparátem automaticky zvolí správný barevný prostor. Při použití softwaru třetích výrobců nelze zaručit správné výsledky.

Redukce šumu pro dlouhé exp.

Tlačítko MENU →  menu fotografování

Je-li vybrána možnost **Zapnuto**, jsou snímky pořízené časy závěrky delšími než 1 s zpracovány pro redukci obrazového šumu (náhodně rozmístěných jasně zbarvených pixelů, závoje nebo proužků). Doba potřebná pro zpracování snímků je zhruba dvojnásobná; během zpracování snímků bliká v hledáčku nápis „**Uab nr**“ a nelze pořizovat další snímky (dojde-li k vypnutí fotoaparátu před dokončením zpracování všech snímků, redukce šumu se neprovede).



Snímky pořízené vysokými citlivostmi ISO jsou zpracovány pro redukci obrazového šumu.

Možnost	Popis
Vysoká	Redukce šumu (náhodně rozmístěných jasně zbarvených pixelů, závoje nebo proužků), která se provádí zejména u snímků pořízených při nastavené vysoké citlivosti ISO. K dispozici jsou úrovně redukce šumu Vysoká , Normální a Nizká .
Normální	
Nizká	
Vypnuto	Redukce šumu je prováděna pouze v případě potřeby. Úroveň prováděné redukce šumu je nižší než u možnosti Nizká v položce Redukce šumu pro vys. ISO .

Nastavení citlivosti ISO

Tato položka slouží k nastavení citlivosti ISO (☐ 67).



■ ■ Automat. regulace citl. ISO

Pokud je vybrána možnost **Vypnuto** v položce **Automat. regulace citl. ISO** v expozičních režimech **P**, **S**, **A** a **M**, zůstává nastavení citlivosti ISO fixováno na hodnotě vybrané uživatelem (☐ 67). Pokud je vybrána možnost **Zapnuto**, nastavení citlivosti ISO se automaticky upraví v případě, kdy nelze dosáhnout optimální expozice při hodnotě vybrané uživatelem. Nejvyšší hodnotu citlivosti využívanou funkcí automatické regulace citlivosti ISO lze nastavit pomocí položky **Nejvyšší citlivost** v menu **Automat. regulace citl. ISO** (chcete-li zamezit nárůstu obrazového šumu (náhodně rozmístěných jasně zbarvených pixelů, závoje nebo proužků), volte menší hodnoty; mějte však na paměti, že pokud je citlivost ISO vybraná uživatelem vyšší než citlivost v položce **Nejvyšší citlivost**, použije se hodnota vybraná uživatelem; nejnižší citlivost pro automatickou regulaci citlivosti se automaticky nastavuje na hodnotu ISO 100)). V režimech **P** a **A** je citlivost upravována pouze v případě, že hrozí podexpozice při času závěrky vybraném v položce **Nejdelší čas závěrky** ($1/2000-1$ s, resp. **Automaticky**; v režimech **S** a **M** je citlivost automaticky upravena pro dosažení optimální expozice na základě času závěrky vybraného uživatelem). Je-li vybrána možnost **Automaticky** (dostupná pouze v kombinaci s objektivem s vestavěným CPU), vybírá fotoaparát nejdelší čas závěrky na základě ohniskové vzdálenosti objektivu (tuto automatickou volbu nejdelšího času závěrky lze navíc jemně doladit výběrem možnosti **Automaticky** a stisknutím tlačítka ►). Delší časy závěrky se použijí pouze v případě, kdy není možné dosáhnout optimální expozice při hodnotě citlivosti ISO vybrané v položce **Nejvyšší citlivost**.

Je-li vybrána možnost **Zapnuto**, zobrazuje se v hledáčku nápis **ISO-AUTO** a na obrazovce informací nápis **ISO-A**. Je-li hodnota citlivosti upravena oproti hodnotě vybrané uživatelem, tyto indikace blikají.



Nejvyšší citlivost/Nejdelší čas závěrky

Je-li aktivní funkce automatické regulace citlivosti ISO, zobrazují grafické ukazatele citlivosti ISO a času závěrky na obrazovce informací nejvyšší citlivost a nejdelší čas závěrky.

Nejdelší čas závěrky



Nejvyšší citlivost

Automatická regulace citlivosti ISO

Při použití vyšších citlivostí je pravděpodobnější výskyt obrazového šumu (náhodně rozmístěných jasně zbarvených pixelů, závoje nebo proužků). Chcete-li potlačit obrazový šum, použijte položku **Redukce šumu pro vys. ISO** v menu fotografování (☐ 180). Mějte na paměti, že citlivost ISO se může automaticky zvýšit, pokud se automatická regulace citlivosti ISO použije v kombinaci s režimem synchronizace blesku s dlouhými časy (dostupnými s vestavěným bleskem a volitelnými blesky uvedenými na straně 232), což případně znemožní volbu dlouhých časů závěrky fotoaparátem. Automatická regulace citlivosti ISO je k dispozici pouze při použití i-TTL řízení záblesku (☐ 192, 233); v ostatních režimech se u snímků pořízených v kombinaci s vestavěným nebo volitelným bleskem použije hodnota citlivosti ISO vybraná v položce **Citlivost ISO**.

Optická redukce vibrací

Tlačítko MENU → 📷 menu fotografování

Tato položka se zobrazuje pouze v kombinaci s objektivy, které ji podporují. Výběrem možnosti **Zapnuto** se povolí redukce vibrací, která pracuje při každém namáčknutí tlačítka spouště do poloviny (☐ 268). Chcete-li redukcí vibrací zakázat, vyberte možnost **Vypnuto**.

Indikace redukce vibrací

Indikace redukce vibrací se zobrazuje na obrazovce informací v době, kdy je vybrána možnost **Zapnuto** v položce **Optická redukce vibrací**.



Uživatelské funkce: Jemné doladění nastavení fotoaparátu

Chcete-li zobrazit menu uživatelských funkcí, stiskněte tlačítko MENU a vyberte kartu  (Menu uživatelských funkcí).

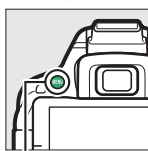

Tlačítko MENU

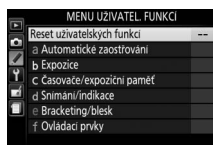
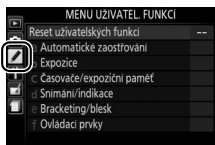

Uživatelské funkce slouží k uživatelskému přizpůsobení chování fotoaparátu.

Skupiny uživatelských funkcí



Hlavní menu

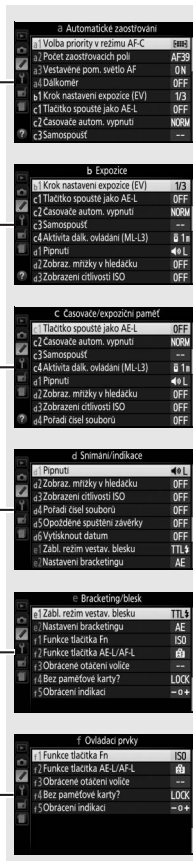

Reset uživatelských funkcí (183)



K dispozici jsou následující uživatelské funkce:

Uživatelská funkce		Výchozí nastavení	
Reset uživatelských funkcí			183
a Automatické zaostřování			
a1	Volba priority v režimu AF-C	Zaostření	184
a2	Počet zaostřovacích polí	39 polí	184
a3	Vestavěné pom. světlo AF	Zapnuto	185
a4	Dálkoměr	Vypnuto	185
b Expozice			
b1	Krok nastavení expozice (EV)	1/3 EV	186
c Časovače/expoziční paměť			
c1	Tlačítko spouště jako AE-L	Vypnuto	186
c2	Časovače autom. vypnutí	Normální	186
c3	Samospoušť	Zpoždění samospouště: 10 s; Počet snímků: 1	187
c4	Aktivita dálk. ovládání (ML-L3)	1 min	187
d Snímání/indikace			
d1	Pípnutí	Nízký	187
d2	Zobraz. mřížky v hledáčku	Vypnuto	188
d3	Zobrazení citlivosti ISO	Vypnuto	188
d4	Pořadí čísel souborů	Vypnuto	188
d5	Opožděné spuštění závěrky	Vypnuto	189
d6	Vytisknout datum	Vypnuto	190
e Bracketing/blesk			
e1	Zábl. režim vestav. blesku	TTL	192
e2	Nastavení bracketingu	Expoziční bracketing	192
f Ovládací prvky			
f1	Funkce tlačítka Fn	Citlivost ISO	193
f2	Funkce tlačítka AE-L/AF-L	Exp. paměť/blok. zaostření	194
f3	Obrácené otáčení voliče	Korekce expozice: <input type="checkbox"/> Čas závěrky/clona: <input type="checkbox"/>	194
f4	Bez paměťové karty?	Spuštění blokováno	194
f5	Obrácení indikací		194

Poznámka: V závislosti na nastavení fotoaparátu se některé položky mohou zobrazit šedě a nemusí být dostupné.

Reset uživatelských funkcí

Tlačítko MENU →  menu uživatelských funkcí



Chcete-li nastavit položky menu uživatelských funkcí na výchozí hodnoty, vyberte možnost **Ano**.

a: Automatické zaostřování

a1: Volba priority v režimu AF-C

Tlačítko MENU →  menu uživatelských funkcí

Pokud je vybrán režim **AF-C** při fotografování s využitím hledáčku (☐ 51), umožňuje tato položka nastavit, jestli dojde k expozici snímku při každém stisknutí tlačítka spouště (*priorita spuštění*) nebo pouze v případě správného zaostření (*priorita zaostření*).

Možnost	Popis
 Spuštění	Expozice snímku proběhne při každém stisknutí tlačítka spouště.
 Zaostření	Expozici snímku lze provést pouze v případě zaostření na objekt.

a2: Počet zaostřovacích polí

Tlačítko MENU →  menu uživatelských funkcí

Tato položka určuje, kolik zaostřovacích polí je dostupných pro manuální výběr.

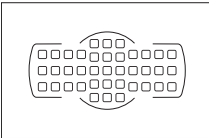
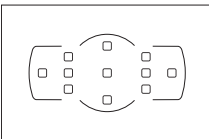
Možnost	Popis
AF39 39 polí	K dispozici je 39 zaostřovacích polí vyobrazených vpravo. 
AF11 11 polí	K dispozici je 11 zaostřovacích polí vyobrazených vpravo. Tuto možnost použijte pro rychlejší výběr zaostřovacích polí. 

a3: Vestavěné pom. světlo AF

Tlačítko MENU →  menu uživatelských funkcí

Tato položka určuje, jestli se za nízké hladiny osvětlení aktivuje vestavěné pomocné světlo AF sloužící jako pomocný zdroj světla pro automatické zaostřování.

Pomocné světlo AF

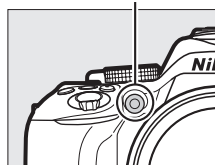







Možnost	Popis
Zapnuto	Pomocné světlo AF se aktivuje za nízké hladiny osvětlení (další informace viz strana 252).
Vypnuto	Pomocné světlo AF nepracuje. Fotoaparát nemusí být schopen za nízké hladiny osvětlení zaostřit pomocí automatického zaostřování.

a4: Dálkoměr

Tlačítko MENU →  menu uživatelských funkcí

Chcete-li používat indikaci expozice jako indikaci správného zaostření v režimu manuálního zaostřování, vyberte možnost **Zapnuto** (☐ 57; mějte na paměti, že tato funkce není dostupná v expozičním režimu **M**, kdy indikace expozice slouží k indikaci správnosti expozice).

Indikace	Popis	Indikace	Popis
	Zaostřeno na objekt.		Je zaostřeno mírně za objekt.
	Je zaostřeno mírně před objekt.		Je zaostřeno daleko za objekt.
	Je zaostřeno daleko před objekt.		Fotoaparát není schopen určit správné zaostření.

Práce s elektronickým dálkoměrem

Elektronický dálkoměr vyžaduje objektiv se světelností f/5,6 nebo vyšší. V situacích, ve kterých by fotoaparát nebyl schopen zaostřit pomocí automatického zaostřování, se nemusí dosáhnout očekávaných výsledků (☐ 52). Elektronický dálkoměr není k dispozici v režimu živého náhledu.

b: Expozice

b1: Krok nastavení expozice (EV)

Tlačítko MENU → menu uživatelských funkcí

Tato položka určuje hodnotu kroku pro nastavení času závěrky, clony, korekce expozice, korekce zábleskové expozice a bracketingu.



c: Časovače/expoziční paměť

c1: Tlačítko spouště jako AE-L

Tlačítko MENU → menu uživatelských funkcí

Pokud je vybrána možnost **Zapnuto**, aktivuje se expoziční paměť při namáčknutí tlačítka spouště do poloviny.



c2: Časovače autom. vypnutí

Tlačítko MENU → menu uživatelských funkcí

Tato položka určuje dobu, po kterou zůstává monitor zapnutý v případě, že během zobrazení menu nebo přehrávání (**Přehrávání/menu**) není provedena žádná operace. Dále určuje dobu zobrazení snímků na monitoru po expozici (**Kontrola snímků**) a v režimu živého náhledu (**Živý náhled**) a rovněž určuje dobu zapnutí časovače pohotovostního režimu, informací v hledáčku a na obrazovce informací v případě, že není provedena žádná operace (**Časovač pohotovost. režimu**). Chcete-li snížit vybíjení baterie, vyberte kratší zpoždění.

Možnost	Popis (všechny časy jsou přibližné)				
SHORT Krátká NORM Normální LONG Dlouhá	Časovače automatického vypnutí jsou nastaveny na následující hodnoty:				
		Přehrávání/menu	Kontrola snímků	Živý náhled	Časovač pohotovost. režimu
	Krátká	20 s	4 s	5 min	4 s
	Normální	1 min	4 s	10 min	8 s
Dlouhá	5 min	20 s	20 min	1 min	
Uživatelská	Umožňuje samostatně nastavit zpoždění pro položky Přehrávání/menu , Kontrola snímků , Živý náhled a Časovač pohotovost. režimu . Po dokončení nastavování stiskněte tlačítko OK .				

Časovače autom. vypnutí

Monitor a hledáček se automaticky nevypnou v případě, že je přístroj připojen prostřednictvím rozhraní USB k tiskárně nebo počítači.

c3: Samospoušť

Tlačítko MENU → menu uživatelských funkcí

Tato položka umožňuje nastavit zpoždění samospouště a počet pořízených snímků.

- **Zpoždění samospouště:** Určuje dobu zpoždění, po které dojde ke spuštění závěrky.
- **Počet snímků:** Stisknutím tlačítek ▲ a ▼ se vybere počet snímků pořízených při každém stisknutí tlačítka spouště (1 až 9; pokud je vybrána jiná hodnota než 1, pořizují se snímky v intervalech cca 4 s).

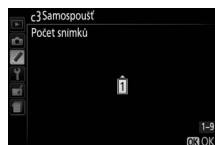
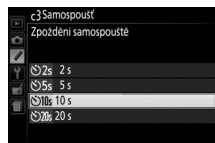
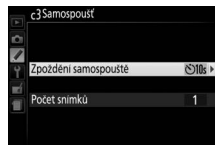

c4: Aktivita dálk. ovládání (ML-L3)

Tlačítko MENU → menu uživatelských funkcí

Tato položka určuje, jak dlouho čeká fotoaparát na signál z volitelného dálkového ovládání ML-L3 před tím, než zruší režim dálkového ovládání. Chcete-li prodloužit výdrž baterie, vyberte kratší čas. Toto nastavení je platné pouze při fotografování s využitím hledáčku.

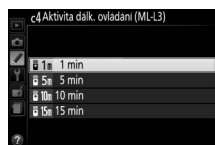



d: Snímání/indikace

d1: Pípnutí

Tlačítko MENU → menu uživatelských funkcí

Tato položka určuje výšku (**Vysoký** nebo **Nizký**) tónu pípnutí, které zazní po zaostření fotoaparátu a v režimech samospouště a dálkového ovládání. Chcete-li zvukovou signalizaci vypnout, vyberte možnost **Vypnuto**.

Aktuální nastavení se zobrazuje na obrazovce informací: při zapnutí zvukové signalizaci se zobrazuje symbol , při vypnutí zvukové signalizaci se zobrazuje symbol .



d2: Zobraz. mřížky v hledáčku

Tlačítko MENU →  menu uživatelských funkcí

Chcete-li v hledáčku zobrazit mřížku pro usnadnění kompozice snímků, vyberte možnost **Zapnuto** (☑ 4).

d3: Zobrazení citlivosti ISO

Tlačítko MENU →  menu uživatelských funkcí

Chcete-li, aby se v hledáčku na místě indikace počtu zbývajících snímků zobrazovala citlivost ISO, vyberte možnost **Zapnuto**.

d4: Pořadí čísel souborů

Tlačítko MENU →  menu uživatelských funkcí

Při pořízení snímku vytvoří fotoaparát název pro nový soubor přičtením číslice „1“ k číslu posledního souboru. Tato položka určuje, jestli při vytvoření nové složky, naformátování paměťové karty nebo vložení nové paměťové karty do fotoaparátu pokračuje číslování souborů od posledního použitého čísla.

Možnost	Popis
Zapnuto	Číslování souborů pokračuje po vytvoření nové složky, naformátování paměťové karty nebo vložení nové paměťové karty do fotoaparátu od naposled použitého čísla souboru. Pokud je snímek pořízen v okamžiku, kdy aktuální složka obsahuje snímek s číslem 9999, vytvoří se automaticky nová složka a číslování souborů začíná znovu od čísla 0001.
Vypnuto	Při vytvoření nové složky, naformátování paměťové karty nebo vložení nové paměťové karty do fotoaparátu je číslování souborů resetováno na hodnotu 0001. Mějte na paměti, že pokud je snímek pořízen v okamžiku, kdy aktuální složka obsahuje 999 snímků, vytvoří se automaticky nová složka.
Reset	Reset číslování souborů při použití možnosti Zapnuto na 0001 a vytvoření nové složky při pořízení dalšího snímku.

✓ Pořadí čísel souborů

Pokud má aktuální složka číslo 999 a obsahuje buďto 999 snímků nebo snímek s číslem 9999, zablokuje se tlačítko spouště a nelze pořídit žádné další snímky. ✓ takovém případě vyberte možnost **Reset** v uživatelské funkci d4 (**Pořadí čísel souborů**) a poté buďto naformátujte aktuální paměťovou kartu nebo vložte novou paměťovou kartu.

✓ Názvy souborů

Snímky jsou ukládány jako obrazové soubory s názvy ve formě „DSC_####.xxx“, kde #### je čtyřmístné číslo v rozmezí 0001 až 9999 přiřazené automaticky vzestupně fotoaparátem a xxx je jedna z následujících tříznakových přípon: „NEF“ pro snímky NEF (RAW), „JPG“ pro snímky JPEG a „MOV“ pro videosekvence. Snímky NEF a JPEG zaznamenané při nastavení NEF (RAW) + JPEG mají stejný název souboru, ale odlišnou příponu. Kopie vytvořené funkcí prolínání snímků (☐ 211) a funkcí pro úpravu videosekvencí (☐ 131) mají názvy souborů začínající textem „DSC_“; kopie vytvořené pomocí ostatních položek menu retušování mají názvy souborů začínající textem „CSC“ (např. „CSC_0001.JPG“). Snímky zaznamenané při nastavení položky **Barevný prostor** v menu fotografování na **Adobe RGB** (☐ 179) mají názvy souborů začínající podtržením (např. „_DSC0001.JPG“).

d5: Opožděné spuštění závěrky

Tlačítko MENU →  menu uživatelských funkcí

V situacích, kdy i nejmenší pohyb fotoaparátu může způsobit rozmazání snímků, vyberte možnost **Zapnuto**, oddálíte tak spuštění závěrky o 1 s od stisknutí tlačítka spouště a sklopení zrcadla do horní polohy.

Tato položka slouží k výběru datových údajů, které se vkopírují do pořizovaných snímků. Vkopírování data nelze provést u již existujících snímků, resp. nelze z již existujících snímků vkopírované datum odstranit.

Možnost	Popis	
Vypnuto	Čas a datum se na snímcích nezobrazí.	
DATE Datum	Pokud je aktivní tato možnost, vkopíruje se do snímků datum nebo datum a čas.	15.10.2013
DATEⓄ Datum a čas		15.10.2013 10:02
☰ Počítadlo data	Do nově pořizovaných snímků je vkopírován časový údaj zobrazující počet dnů mezi datem pořízení snímku a vybraným datem (viz níže).	

Při použití jiné možnosti než **Vypnuto**, je aktuálně vybraná možnost indikována symbolem DATE na obrazovce informací.



Vytisknout datum

Datum je zaznamenáno v pořadí vybraném v položce **Časové pásmo a datum** (☰ 201). Při retušování snímků může dojít k oříznutí vkopírovaných dat nebo tato data mohou být nadále nečitelná (☰ 205). Datum se nezobrazuje na snímcích pořízených při nastavení NEF (RAW) nebo NEF (RAW) + JPEG.

☰ Počítadlo data

Snímky pořízené v době, kdy je aktivní tato možnost, mají vkopírován počet dnů zbývajících do budoucího data nebo počet dnů uplynulých od minulého data. Tuto možnost použijte při sledování růstu dětí nebo při odpočítávání dnů zbývajících například do narozenin nebo svatby.

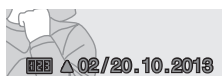

Budoucí datum (zbývají dva dny)



Minulé datum (uplynuly dva dny)

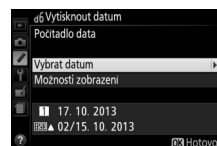

Fotoaparát nabízí tři sloty pro uložení dat.

1 Zadejte první datum.

Při prvním výběru možnosti **Počítadlo data** budete vyzváni k zadání data pro první slot. Zadejte datum pomocí multifunkčního voliče a stiskněte tlačítko Ⓞ pro návrat k seznamu dat.



-
- 2 Zadejte další data nebo upravte existující data.**
Chcete-li změnit datum nebo zadat další data, vyberte slot, stiskněte tlačítko ► a zadejte datum výše popsaným způsobem.

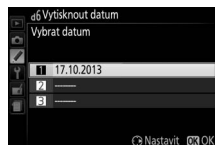

-
- 3 Vyberte datum.**
Vyberte slot v seznamu dat a stiskněte tlačítko Ⓞ.



-
- 4 Zvolte formát počítadla data.**
Vyberte položku **Možnosti zobrazení** a stiskněte tlačítko ►, potom vyberte formát data a stiskněte tlačítko Ⓞ.

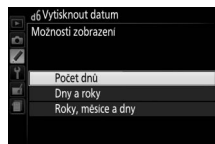

-
- 5 Ukončete menu počítadla data.**
Pro opuštění menu počítadla data stiskněte tlačítko Ⓞ.

e: Bracketing/blesk

e1: Zábł. režim vestav. blesku



Tlačítko MENU →  menu uživatelských funkcí

Tato položka slouží k volbě zábleskového režimu vestavěného blesku v expozičních režimech P, S, A a M.

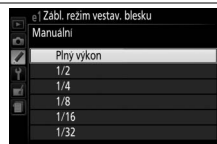
Možnost	Popis
TTL ↕ TTL	Záblesková expozice je automaticky upravována podle snímacích podmínek.
M ↕ Manuální	Slouží k nastavení výkonu blesku. Na plný výkon má vestavěný blesk směrné číslo 13 (m, ISO 100, 20 °C).



Manuální



Při výběru možnosti **Manuální** a vyklopení blesku do pracovní polohy bliká v hledáčku symbol  a na obrazovce informací symbol .



SB-400 a SB-300

Pokud je na fotoaparátu nasazený zapnutý blesk SB-400 nebo SB-300, změní se položka **Zábł. režim vestav. blesku** na položku **Volitelný blesk**, která umožňuje vybrat zábleskový režim u volitelného blesku mezi možnostmi TTL a **Manuální**.

TTL řízení záblesku

Při použití objektivů s vestavěným CPU v kombinaci s vestavěným ( 62) nebo volitelným bleskem ( 232) jsou k dispozici následující typy řízení záblesku.

- **i-TTL vyvažovaný vyjasňovací záblesk pro digitální jednoboké zrcadlovky:** K nastavení zábleskové expozice a dosažení přirozeného expozičního vyvážení mezi hlavním objektem a pozadím snímku slouží informace z 2016pixelového RGB snímače.
- **Standardní i-TTL vyjasňovací záblesk pro digitální jednoboké zrcadlovky:** Záblesková expozice je nastavována pro hlavní objekt; jas pozadí není brán v úvahu.

Při použití bodového měření expozice nebo při nastavení na volitelném blesku se používá standardní i-TTL řízení záblesku. Ve všech ostatních případech se používá i-TTL vyvažovaný vyjasňovací záblesk pro digitální jednoboké zrcadlovky.

e2: Nastavení bracketingu

Tlačítko MENU →  menu uživatelských funkcí

Tato položka určuje, které parametry (expozice, vyvážení bílé barvy nebo nastavení funkce Active D-Lighting) jsou měněny při použití bracketingu ( 108).

f: Ovládací prvky







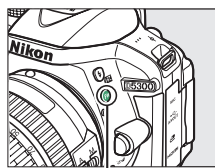

f1: Funkce tlačítka Fn

Tlačítko MENU →  menu uživatelských funkcí

Tato položka určuje funkci tlačítka **Fn**.







Tlačítko **Fn**

Možnost	Popis
QUAL Kvalita/velikost obrazu	Stisknutím a podržením tlačítka Fn a současným otáčením příkazového voliče se nastavuje kvalita a velikost obrazu (□ 59).
ISO Citlivost ISO	Stisknutím a podržením tlačítka Fn a současným otáčením příkazového voliče se nastavuje citlivost ISO (□ 67).
WB Vyvážení bílé barvy	Stisknutím a podržením tlačítka Fn a současným otáčením příkazového voliče se nastavuje vyvážení bílé barvy (pouze režimy P, S, A a M ; □ 101).
 Active D-Lighting	Stisknutím a podržením tlačítka Fn a současným otáčením příkazového voliče se nastavuje funkce Active D-Lighting (pouze režimy P, S, A a M ; □ 94).
HDR HDR	Stisknutím a podržením tlačítka Fn a současným otáčením příkazového voliče se nastavuje funkce HDR (pouze režimy P, S, A a M ; □ 96).
+  + NEF (RAW)	Je-li nastavena kvalita obrazu JPEG Jemný, JPEG Normální nebo JPEG Základní , pořídí se při expozici snímku následující po stisknutí tlačítka Fn kopie snímku ve formátu NEF (RAW). Chcete-li se vrátit zpět bez zaznamenání kopie snímku ve formátu NEF (RAW), stiskněte znovu tlačítko Fn . Tato možnost nemá žádný účinek při použití následujících speciálních efektů:  a  .
BKT Bracketing	Stisknutím a podržením tlačítka Fn a současným otáčením příkazového voliče se nastavuje rozptyl bracketingu (expoziční bracketing a bracketing vyvážení bílé barvy) nebo zapíná a vypíná Bracketing ADL (pouze režimy P, S, A a M ; □ 108).
 Režim činnosti zaostř. polí	Stisknutím a podržením tlačítka Fn a současným otáčením příkazového voliče se nastavuje režim činnosti zaostřovacích polí (□ 53).
 Zobraz. mřížky v hledáčku	Stisknutím tlačítka Fn se zobrazí nebo skryje pomocná mřížka v hledáčku. 
 Wi-Fi	Stisknutím tlačítka Fn se zobrazí menu Wi-Fi (□ 169).

f2: Funkce tlačítka AE-L/AF-L

Tlačítko MENU →  menu uživatelských funkcí

Tato položka určuje funkci tlačítka AE-L/AF-L (O-M).

Možnost	Popis
 Exp. paměť/blok. zaostření	Stisknutím tlačítka AE-L/AF-L (O-M) se aktivuje blokování zaostření a expoziční paměť (na dobu stisknutí tlačítka).
 Pouze expoziční paměť	Stisknutím tlačítka AE-L/AF-L (O-M) se aktivuje expoziční paměť (na dobu stisknutí tlačítka).
 Expoziční paměť (trvalá)	Stisknutím tlačítka AE-L/AF-L (O-M) se aktivuje expoziční paměť a zůstává aktivní až do druhého stisknutí tlačítka nebo doběhnutí časovače pohotovostního režimu.
 Pouze blokování zaostření	Stisknutím tlačítka AE-L/AF-L (O-M) se aktivuje blokování zaostření.
 Aktivace automat. zaostřování	Tlačítko AE-L/AF-L (O-M) slouží k aktivaci automatického zaostřování. K aktivaci zaostřování nelze použít tlačítko spouště.

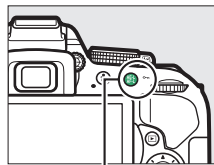

Tlačítko AE-L/AF-L (O-M)

f3: Obrácené otáčení voliče

Tlačítko MENU →  menu uživatelských funkcí

Tato položka mění smysl směru otáčení příkazových voličů při jejich použití k nastavení korekce expozice a korekce zábleskové expozice (**Korekce expozice**), resp. k nastavení času závěrky a clony (**Čas závěrky/clona**). Vyberte požadovanou možnost a potvrďte nebo zrušte výběr stisknutím tlačítka \blacktriangleright , potom stiskněte tlačítko OK .

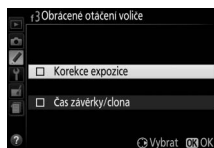

f4: Bez paměťové karty?

Tlačítko MENU →  menu uživatelských funkcí

Pokud je vybrána možnost **Spuštění blokováno**, lze použít tlačítko spouště pouze v případě vložení paměťové karty do fotoaparátu. Výběrem možnosti **Spuštění povoleno** se umožní spuštění závěrky v okamžiku nepřítomnosti paměťové karty. Nejsou však zaznamenány žádné snímky (pořízené snímky se však zobrazí na monitoru v ukázkovém režimu).

f5: Obrácení indikací

Tlačítko MENU →  menu uživatelských funkcí

Je-li vybrána možnost $\text{+} \text{---} \text{0} \text{---} \text{-}$ (+0-), zobrazuje se indikace expozice v hledáčku a na obrazovce informací s kladnými hodnotami vlevo a zápornými hodnotami vpravo. Chcete-li zobrazovat záporné hodnoty vlevo a kladné hodnoty vpravo, vyberte možnost $\text{-} \text{---} \text{0} \text{---} \text{+}$ (-0+).

Menu nastavení: *Nastavení fotoaparátu*

Chcete-li zobrazit menu nastavení, stiskněte tlačítko MENU a vyberte kartu **Y** (menu nastavení).

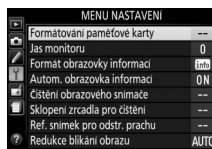
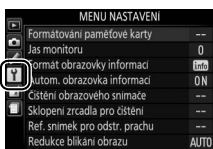
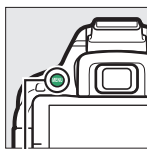

Tlačítko MENU

Menu nastavení obsahuje následující položky:

Položka	Výchozí nastavení	
Formátování paměťové karty	—	196
Jas monitoru	0	196
Formát obrazovky informací		
AUTO/SCENE/EFFECTS	Grafický	197
P/S/A/M	Grafický	
Autom. obrazovka informací	Zapnuto	199
Čištění obrazového snímače		
Čistit při zapnutí/vypnutí	Čistit při zapnutí a vypnutí	241
Sklopení zrcadla pro čištění¹	—	243
Ref. snímek pro odstr. prachu	—	199
Redukce blikání obrazu	Automaticky	200
Časové pásmo a datum²		
Letní čas	Vypnuto	201
Jazyk (Language)²	—	201
Automatické otáčení snímků	Zapnuto	202
Komentář ke snímku	—	202
Data o poloze		
Záznam dat o poloze	Vypnuto	74
Možnosti GPS	—	
Tvorba protokolu	—	
Seznam protokolů	—	

1 Není k dispozici při nízké kapacitě baterie.

2 Výchozí nastavení se liší v závislosti na zemi prodeje.

3 K dispozici pouze tehdy, je-li vložena kompatibilní paměťová karta Eye-Fi (☐ 204).

Poznámka: V závislosti na nastavení fotoaparátu se některé položky mohou zobrazit šedě a nemusí být dostupné.

Položka	Výchozí nastavení	
Videovýstup²	—	202
HDMI		
Výstupní rozlišení	Automaticky	166
Ovládání zařízení	Zapnuto	
Dálkové ovládání		
Dálkově ovládaná expozice	Fotografování	203
Funkce tlačítka Fn	Stejná jako tlač. na fotoap.	
Wi-Fi		
Připojení k síti	Zakázat	169
Nastavení sítě	—	
Přenos pomocí Eye-Fi³	Povolit	204
Splňované standardy	—	204
Verze firmwaru	—	204

Paměťové karty musí být naformátovány před prvním použitím nebo po jejich formátování pomocí jiných zařízení. Kartu naformátujte níže uvedeným postupem.

Formátování paměťových karet

Formátováním paměťových karet dojde k trvalému smazání všech dat, která obsahují. Než budete pokračovat, přesvědčte se, že máte všechny snímky a další data, která chcete uchovat, bezpečně zkopírovány do počítače (☐ 153).

1 Vyberte možnost **Ano**.

Pro návrat bez naformátování paměťové karty vyberte možnost **Ne** a stiskněte tlačítko .

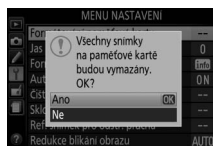

2 Stiskněte tlačítko .

Během formátování karty se zobrazuje hlášení. *Dokud není formátování dokončeno, nevyjímejte paměťovou kartu a nevyjímejte ani neodpojujte zdroj energie.*

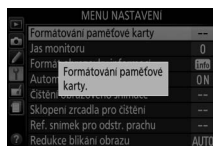

Jas monitoru

Pomocí tlačítek a se nastavuje jas monitoru. Vyšší hodnoty nastavte pro dosažení vyššího jasu, nižší hodnoty pro dosažení nižšího jasu.

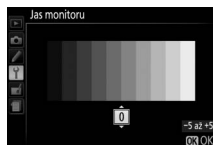

Tato položka slouží k nastavení formátu obrazovky informací (☐ 6). Formáty obrazovky informací lze vybrat samostatně pro režim Auto, motivové programy, speciální efekty a režimy P, S, A a M.

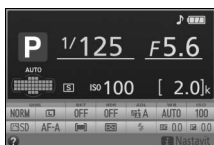



Klasický (☐ 198)

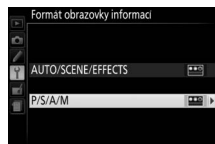

Grafický (☐ 6)

- 1 Vyberte expoziční režim.**
Vyberte možnost **AUTO/SCENE/EFFECTS** nebo **P/S/A/M** a stiskněte tlačítko .



- 2 Vyberte vzhled.**
Vyberte vzhled a stiskněte tlačítko .



Níže je zobrazena obrazovka formátu „Klasický“.

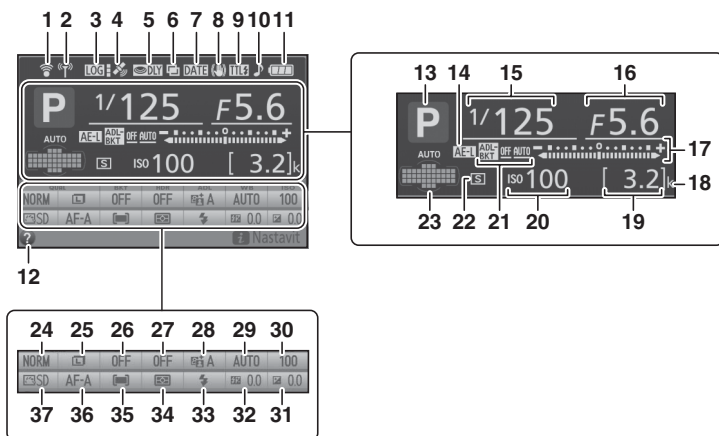

1 Indikace připojení Eye-Fi 204	14 Indikace expoziční paměti 91	24 Kvalita obrazu 59
2 Indikace připojení Wi-Fi 172	15 Čas závěrky 83	25 Velikost obrazu 61
3 Indikace záznamu dat o poloze do protokolu 77	16 Clona (clonové číslo) 83	26 Rozptyl bracketingu 109
4 Indikace signálu ze satelitů 75	17 Indikace expozice 87	27 Funkce HDR (vysoký dynamický rozsah) 96
5 Opožděné spuštění závěrky 189	Indikace korekce expozice 92	28 Funkce Active D-Lighting 94
6 Indikace vícenásobné expozice 100	Indikace průběhu bracketingu 110	29 Vyvážení bílé barvy 101
7 Indikace tisku data 190	18 „k“ (zobrazuje se, pokud je v paměti prostor pro více než 1000 snímků) 15	30 Citlivost ISO 67
8 Indikace redukce vibrací 18, 181	19 Počet zbývajících snímků 15	31 Korekce expozice 92
9 Indikace režimu řízení záblesku 192	Indikace měření vyvážení bílé barvy 104	32 Korekce zábleskové expozice 93
Indikace korekce zábleskové expozice pro volitelné blesky 235	Indikace režimu PC 20	33 Zábleskový režim 63
10 Indikace zvukové signalizace 187	Citlivost ISO 67	34 Měření expozice 90
11 Indikace stavu baterie 17	Indikace automatické regulace citlivosti ISO 180	35 Režim činnosti zaostřovacích polí 53, 120
12 Symbol nápovědy 8, 256	21 Indikace bracketingu 108	36 Zaostřovací režim 51, 119
13 Expoziční režim 82	Úroveň bracketingu ADL 110	37 Předvolba Picture Control 111
auto/ 19	22 Snímací režim 45	
Motivové programy 30	23 Indikace automatické volby zaostřovacích polí 53	
Speciální efekty 37	Indikace 3D sledování objektu 53	
Režimy P, S, A a M 82	Zaostřovací pole 55	

Poznámka: Indikace jsou z ilustračních důvodů zobrazeny všechny současně.

Pokud je vybrána možnost **Zapnuto**, zobrazí se obrazovka informací při namáčknutí tlačítka spouště do poloviny. Pokud je vybrána možnost **Vypnuto**, lze obrazovku informací zobrazit stisknutím tlačítka .

Ref. snímek pro odstr. prachu

Tato položka slouží k získání referenčních dat pro funkci Image Dust Off (Odstranění prachu ze snímku) v softwaru Capture NX 2 (dostupný samostatně; další informace viz návod k softwaru Capture NX 2).

Položka **Ref. snímek pro odstr. prachu** je k dispozici pouze v případě nasazení objektivu s vestavěným CPU na fotoaparát. Doporučuje se použít objektiv s ohniskovou vzdáleností minimálně 50 mm. Při použití zoomu nastavte nejdlejší ohniskovou vzdálenost.

1 Zvolte způsob aktivace funkce.

Vyberte jednu z následujících možností a stiskněte tlačítko . Chcete-li se vrátit zpět bez pořízení dat pro odstranění prachu ze snímku, stiskněte tlačítko MENU.

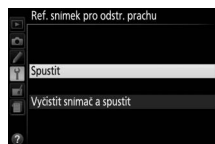

- **Spustit:** Zobrazí se zpráva na obrázku vpravo a v hledáčku se zobrazí nápis „rEF“.
- **Vyčistit snímač a spustit:** Tuto možnost použijte pro vyčištění obrazového snímače před aktivací funkce. Zobrazí se zpráva na obrázku vpravo a v hledáčku se po dokončení čištění zobrazí nápis „rEF“.

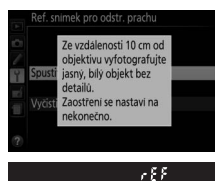

Čištění obrazového snímače

Referenční data pro funkci odstranění prachu ze snímku zaznamenaná před čištěním obrazového snímače nelze použít u snímků pořízených po čištění obrazového snímače. Možnost **Vyčistit snímač a spustit** vyberte pouze tehdy, nechcete-li použít referenční data pro funkci odstranění prachu ze snímku u existujících snímků.

2 Pomocí hledáčku vytvořte kompozici snímku s bílým objektem bez detailů.

Objektiv fotoaparátu umístěte do vzdálenosti asi deseti centimetrů od dobře osvětleného bílého objektu bez struktur. Tento objekt umístěte do záběru tak, aby zaplňoval celou plochu hledáčku, a potom namáčkněte tlačítko spouště do poloviny.

Je-li aktivní automatické zaostřování, fotoaparát automaticky nastaví zaostření na nekonečno; v režimu manuálního zaostřování nastavte zaostření na nekonečno ručně.

3 Pořídte referenční data pro funkci odstranění prachu ze snímku.

Stiskněte tlačítko spouště zbývající část chodu až na doraz a pořídte referenční data pro funkci odstranění prachu ze snímku.

Je-li referenční objekt příliš světlý nebo příliš tmavý, nemusí být fotoaparát schopen zaznamenat referenční data pro funkci odstranění prachu ze snímku a zobrazí se zpráva na obrázku vpravo. V takovém případě vyberte jiný referenční objekt a opakujte postup od kroku 1.

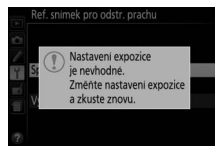

✓ Referenční data pro funkci odstranění prachu ze snímku

Stejná referenční data lze použít pro snímky zhotovené různými objektivy, resp. při různých nastaveních clony. Referenční snímky nelze zobrazovat pomocí počítačových fotoeditačních aplikací. Při zobrazení referenčních snímků na fotoaparátu se zobrazí šachovnice.



Redukce blikání obrazu

Tlačítko MENU → menu nastavení

Tato položka potlačuje blikání obrazu a proužkování při fotografování pod zářivkovým osvětlením nebo pod rtuťovými výbojkami během živého náhledu (118) a během záznamu videosekvence (126). Chcete-li ponechat automatickou volbu správné frekvence na fotoaparátu, vyberte možnost **Automaticky**, jinak nastavte manuálně frekvenci odpovídající místní elektrické síti.

Redukce blikání obrazu

Pokud možnost **Automaticky** neposkytuje požadované výsledky a zároveň si nejste jisti frekvencí místní elektrické sítě, vyzkoušejte obě možnosti a vyberte tu, která poskytne nejlepší výsledky. Redukce blikání obrazu nemusí poskytovat očekávané výsledky u objektů s příliš vysokým jasem. V takovém případě vyberte před aktivací režimu živého náhledu režim **A** nebo **M** a nastavte větší zaclonění (vyšší clonové číslo). Mějte na paměti, že redukce blikání obrazu není k dispozici při použití možnosti **Zapnuto** v položce **Nastavení videa > Manuální nastavení videa** (129) v režimu **M**.

Časové pásmo a datum

Tlačítko MENU →  menu nastavení

Tato položka slouží k nastavení časových pásem a hodin fotoaparátu, volbě pořadí zobrazení datových údajů a zapnutí/vypnutí letního času.

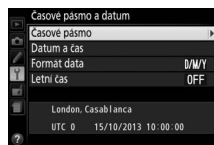

Možnost	Popis	
Časové pásmo	Výběr časového pásma. Hodiny fotoaparátu se automaticky nastaví na čas nového časového pásma.	
Datum a čas	Nastavení hodin fotoaparátu (□□ 15).	
Formát data	Volba pořadí zobrazení dne, měsíce a roku.	
Letní čas	Zapnutí a vypnutí letního času. Hodiny fotoaparátu se automaticky posunou o jednu hodinu vpřed nebo zpět.	

Jazyk (Language)

Tlačítko MENU →  menu nastavení

Tato položka slouží k výběru jazyka pro menu fotoaparátu a zobrazované zprávy.

Automatické otáčení snímků

Tlačítko MENU →  menu nastavení

Snímky zhotovené při použití možnosti **Zapnuto** obsahují informaci o orientaci fotoaparátu, což umožňuje jejich automatické otočení do správné orientace při přehrávání nebo při zobrazení v softwaru ViewNX 2 nebo Capture NX 2 (dostupný samostatně). Zaznamenávají se následující orientace přístroje:

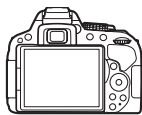

Orientace na šířku (krajinu)



Fotoaparát otočený o 90° ve směru hodinových ručiček

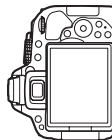

Fotoaparát otočený o 90° proti směru hodinových ručiček

Orientace fotoaparátu se nezaznamenává při použití možnosti **Vypnuto**. Tuto možnost použijte při panoramování nebo pořizování snímků s objektivem naměřeným nahoru nebo dolů.



Otočení na výšku

Chcete-li při přehrávání automaticky otáčet snímky orientované na výšku (portrétní orientace), vyberte možnost **Zapnuto** v položce **Otočení na výšku** v menu přehrávání (☐ 176).

Komentář ke snímku

Tlačítko MENU →  menu nastavení

Tato položka umožňuje přidávat komentáře k nově pořizovaným snímkům. Komentáře lze zobrazit jako metadata v softwaru ViewNX 2 (součást dodávky) nebo Capture NX 2 (dostupný samostatně; ☐ 236). Komentář se zobrazuje rovněž na stránce fotografických informací na obrazovce informací o snímku (☐ 138). K dispozici jsou následující možnosti:

- **Zadat komentář:** Vložení komentáře způsobem popsaným na straně 116. Komentáře mohou mít délku až 36 znaků.
- **Připojit komentář:** Tuto možnost vyberte, chcete-li připojit požadovaný komentář ke všem následně zhotoveným snímkům. Možnost **Připojit komentář** lze zapnout nebo vypnout jejím vybráním a stisknutím tlačítka . Po výběru požadovaného nastavení stisknete tlačítko  pro návrat.

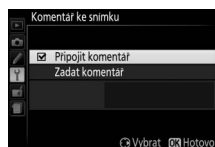

Videovýstup



Tlačítko MENU →  menu nastavení

Při propojování fotoaparátu s televizorem nebo videorekordérem se ujistěte, že režim videovýstupu nastavený na fotoaparátu odpovídá režimu videozařízení (NTSC nebo PAL).

Tato položka slouží k volbě funkce aktivované při použití kabelové spouště nebo bezdrátového dálkového ovládání.







■ ■ Dálkově ovládaná expozice

Tato položka určuje, jestli tlačítko spouště na volitelném příslušenství slouží k fotografování nebo k záznamu videosekvence.

Možnost	Popis
 Fotografování	Tlačítko spouště na volitelném příslušenství slouží k pořizování statických snímků.
 Záznam videosekvencí	Tlačítko spouště na volitelném příslušenství slouží k zaznamenávání videosekvencí. Namáčknutím tlačítka do poloviny se spustí živý náhled nebo zaostří v režimech AF-S a AF-F. Pro spuštění nebo ukončení záznamu stiskněte tlačítko až na doraz. Pro ukončení živého náhledu použijte přepínač živého náhledu na fotoaparátu.

■ ■ Funkce tlačítka Fn





Tato položka určuje funkci tlačítka **Fn** na bezdrátových dálkových ovládacích.

Možnost	Popis
 Stejná jako tlač.  na fotoap.	Tlačítko Fn na bezdrátovém dálkovém ovládacím má stejnou funkci jako je aktuální funkce tlačítka  ( Fn) na fotoaparátu ( 194).
 Živý náhled	Tlačítko Fn na bezdrátovém dálkovém ovládacím lze použít ke spuštění a k ukončení živého náhledu.

Tato položka se zobrazuje pouze tehdy, je-li do fotoaparátu vložena paměťová karta Eye-Fi (dostupná samostatně od třetích výrobců). Chcete-li přenášet snímky do zvoleného cílového umístění, vyberte možnost **Povolit**. Pamatujte si, že pokud není k dispozici dostatečně silný signál, nemusí být snímky přeneseny.

Při práci s bezdrátovými zařízeními se řiďte podle místních zákonů a v oblastech, kde jsou bezdrátová zařízení zakázána, vyberte možnost **Zakázat**.

Po vložení karty Eye-Fi je indikován její stav symbolem na obrazovce informací:

- : Přenos pomocí Eye-Fi je zakázán.
- : Přenos pomocí Eye-Fi je povolen, ale nejsou dostupné žádné snímky, které by bylo možné přenést.
-  (statický): Přenos pomocí Eye-Fi je povolen; čeká se na zahájení přenosu.
-  (animovaný): Přenos pomocí Eye-Fi je povolen; probíhá přenos dat.
- : Chyba.



Karty Eye-Fi

Karty Eye-Fi mohou v důsledku chyby nebo jiných důvodů vysílat bezdrátové signály i při použití možnosti **Zakázat**. Pokud se na monitoru zobrazuje varování (☐ 256), vypněte fotoaparát a vyjměte kartu.

Fotoaparát lze použít k zapnutí a vypnutí karet Eye-Fi, ale nemusí podporovat ostatní funkce Eye-Fi. Vždy provádějte aktualizaci firmwaru karty na nejnovější dostupnou verzi. Další informace naleznete v dokumentaci dodávané s kartou Eye-Fi; informace o dostupnosti karet Eye-Fi ve vaší zemi nebo oblasti vám poskytne výrobce.

Používání karet Eye-Fi v režimu Ad hoc

Při použití karet Eye-Fi s podporou režimu ad hoc může připojení vyžadovat delší čas. V takových případech vyberte delší časy v položce **Časovač autom. vypnutí** > **Časovač pohotovost. režimu** v menu nastavení (☐ 186).

Splňované standardy

Zobrazení standardů splňovaných fotoaparátem.

Verze firmwaru

Tato položka zobrazuje aktuální verzi firmwaru fotoaparátu.

Menu retušování: *Tvorba retušovaných kopií snímků*

Chcete-li zobrazit menu retušování, stiskněte tlačítko MENU a vyberte kartu  (menu retušování).

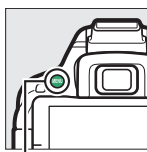

Tlačítko MENU



Menu retušování je používáno pro vytvoření oříznutých nebo retušovaných kopií snímků na paměťové kartě a je dostupné pouze tehdy, pokud je ve fotoaparátu vložena paměťová karta obsahující snímky.

Položka	
 D-Lighting	207
 Korekce efektu červených očí	207
 Oříznutí snímků	208
 Monochromatické	208
 Filtrové efekty	209
 Vyvážení barev	210
 Prolínání snímků	211

Položka	
 Zpracování snímků NEF (RAW)	213
 Změna velikosti snímku	214
 Rychlé vylepšení	215
 Vyrovnání	215
 Korekce zkreslení	215
 Rybí oko	216
 Omalování	216

Položka	
 Barevná skica	216
 Korekce perspektivy	217
 Efekt miniatury	218
 Selektivní barva	219
 Úprava videosekvencí	131
 Porovnání snímků vedle sebe *	221

* K dispozici pouze při zobrazení menu retušování stisknutím tlačítka  a výběrem položky **Retušování** v režimu přehrávání jednotlivých snímků během zobrazení retušovaného snímku nebo originálu.

Retušované kopie

Většinu volitelných položek pro retušování lze aplikovat na kopie vytvořené pomocí jiných retušovacích funkcí, s výjimkou položek **Prolínání snímků** a **Úprava videosekvencí > Vybrat počát./koncový bod** však lze každou položku aplikovat pouze jednou (mějte na paměti, že vícenásobné úpravy mohou vést ke ztrátě detailů). Položky, které nelze aplikovat na aktuální snímek, se zobrazují šedě a nejsou dostupné.

Kvalita a velikost obrazu

Kromě kopií vytvořených pomocí položek **Oříznutí snímků** a **Změna velikosti snímku** mají kopie vytvořené ze snímků JPEG stejnou velikost a kvalitu obrazu jako původní snímky, zatímco kopie vytvořené ze snímků NEF (RAW) jsou ukládány jako velké snímky JPEG v jemné kvalitě.

Tvorba retušovaných kopií snímků

Vytvoření retušované kopie snímku:

- 1 Zobrazte položky menu retušování.**
Vyberte požadovanou položku v menu retušování a stiskněte tlačítko **OK**.

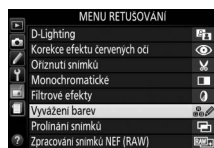

- 2 Vyberte snímek.**
Vyberte snímek a stiskněte tlačítko **OK** (chcete-li zobrazit vybraný snímek na celé obrazovce, stiskněte a držte tlačítko **Q**).



Retušování

Fotoaparát nemusí být schopen zobrazit nebo retušovat snímky vytvořené pomocí jiných zařízení. Pokud byl snímek zaznamenán při nastavení kvality obrazu NEF (RAW) + JPEG (□ 59), jsou retušovací funkce aplikovány pouze na snímek ve formátu RAW.

- 3 Vyberte možnosti retušování.**
Další informace viz části související s vybranými položkami. Chcete-li práci ukončit bez vytvoření retušované kopie, stiskněte tlačítko **MENU**.

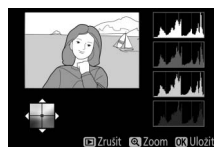

- 4 Vytvořte retušovanou kopii snímku.**
Stisknutím tlačítka **OK** vytvořte retušovanou kopii snímku. S výjimkou stránky fotografických informací „pouze snímek“ (□ 136) jsou retušované kopie označeny symbolem .



Tvorba retušovaných kopií snímků během přehrávání

Chcete-li vytvořit retušovanou kopii snímků aktuálně zobrazeného v režimu přehrávání jednotlivých snímků (□ 135), stiskněte tlačítko **Z**, vyberte položku **Retušování**, stiskněte tlačítko **OK** a vyberte položku pro retušování (kromě položky **Prolínání snímků**).

Funkce D-Lighting vyjasňuje stíny a je ideálním řešením pro snímky tmavých objektů a objektů v protisvětle.

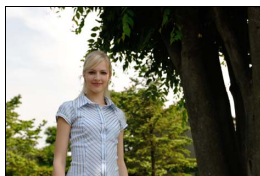
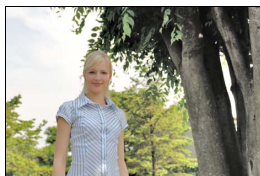
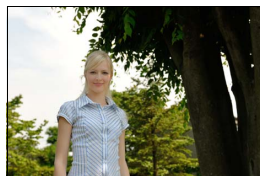
*Před úpravou**D-Lighting**D-Lighting (portrétovaný objekt)*

Úroveň prováděné korekce nastavte pomocí tlačítek ◀ a ▶; účinky korekce lze zobrazit a zkontrolovat na obrazovce úprav. Stisknutím tlačítka  zkopírujete snímek.

■ Portrétované objekty

Chcete-li omezit účinky funkce D-Lighting na portrétované objekty, vyberte možnost **Portrétované objekty**.

Portrétované objekty

Fotoaparát automaticky vybírá až tři objekty pro aplikaci portrétní funkce D-Lighting (mějte na paměti, že portrétní funkci D-Lighting nelze aplikovat na snímky pořízené při použití možnosti **Vypnuto** v poloze **Automatické otáčení snímků** v menu nastavení; □ 202). V závislosti na kompozici a pozici objektů se nemusí dosáhnout požadovaných výsledků; nejste-li spokojeni, zrušte označení (zatržení) u možnosti **Portrétované objekty**.

Korekce efektu červených očí

Tato položka slouží ke korekci efektu „červených očí“ způsobeného bleskem a je dostupná pouze pro snímky pořízené s pomocí blesku. Snímek vybraný pro aplikaci korekce efektu červených očí lze zobrazit pro kontrolu na obrazovce úprav. Zkontrolujte výsledek korekce efektu červených očí a stisknutím tlačítka  vytvoříte kopii. Mějte na paměti, že korekce efektu červených očí nemusí za všech okolností přinést očekávané výsledky a ve velmi ojedinělých případech může být aplikována na ta místa snímku, která nejsou ovlivněna efektem červených očí; před dalším pokračováním proto pečlivě zkontrolujte náhled snímku.

Oříznutí snímků

Tlačítko MENU → menu retušování

Tato položka vytváří oříznuté kopie vybraných snímků. Vybraný snímek se zobrazuje včetně žlutě vyznačeného zvoleného výřezu; oříznutou kopii snímku vytvoříte postupem popsáním v následující tabulce.



Pro	Použijte	Popis
Zvětšení velikosti výřezu		Chcete-li zvětšit velikost výřezu, stiskněte tlačítko .
Zmenšení velikosti výřezu		Chcete-li zmenšit velikost výřezu, stiskněte tlačítko .
Změna poměru stran výřezu		Otáčením příkazového voliče lze přepínat mezi poměry stran 3 : 2, 4 : 3, 5 : 4, 1 : 1 a 16 : 9.
Nastavení polohy výřezu		Pomocí multifunkčního voliče umístíte výřez.
Vytvoření kopie snímku		Aktuální výřez snímku se uloží do samostatného souboru.

Velikost obrazu

Velikost kopií snímků (která se mění v závislosti na zvoleném výřezu a poměru stran) se zobrazuje v levém horním rohu obrazovky funkce oříznutí snímků.

Zobrazení oříznutých kopií

Při zobrazování oříznutých kopií snímků nemusí být dostupná funkce zvětšení výřezu snímku.

Monochromatické

Tlačítko MENU → menu retušování

Tato položka vytváří kopie snímků pomocí možnosti **Černobílé**, **Sépiové** a **Kyanotypie** (modrobílé monochromatické zbarvení).



Výběrem možnosti **Sépiové** nebo **Kyanotypie** se zobrazí náhled vybraného snímku; stisknutím tlačítka ▲ se zvýší sytost zbarvení, stisknutím tlačítka ▼ se sníží sytost zbarvení. Monochromatická kopie snímku se vytvoří stisknutím tlačítka .



Zvýšení sytosti



Snížení sytosti

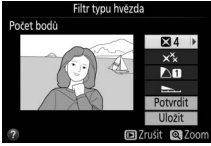
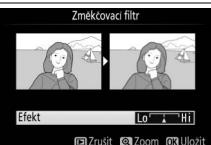

Poté, co níže popsaným způsobem vyberete filtr s požadovaným efektem, stiskněte tlačítko pro zkopírování snímku.

Možnost	Popis	
Skylight filtr	Vytváří účinek filtru Skylight a odstraňuje z kopie modrý nádech.	
Oteplující filtr	Vytvoří kopii s filtrovým efektem teplých tónů a propůjčuje kopii „teplý“ červený nádech.	
Filtr zesilující červenou	Zvýrazňuje červené (Filtr zesilující červenou), zelené (Filtr zesilující zelenou) nebo modré (Filtr zesilující modrou) barevné odstíny. Stisknutím tlačítka ▲ se účinek filtru zvyšuje, stisknutím tlačítka ▼ se účinek filtru snižuje.	
Filtr zesilující zelenou		
Filtr zesilující modrou		
Filtr typu hvězda	<p>Přidává hvězdicový efekt ke zdrojům světla.</p> <ul style="list-style-type: none"> • Počet bodů: K dispozici jsou možnosti čtyři, šest nebo osm. • Síla filtru: Určuje hodnotu jasu zdrojů světla, které budou ovlivněny účinkem filtru. • Úhel natočení filtru: Určuje úhel bodů (ramen hvězdice). • Délka bodů: Určuje délku ramen bodů (ramen hvězdice). • Potvrdit: Zobrazuje náhled účinků filtru. Stisknutím tlačítka se zobrazí náhled kopie na celé obrazovce. • Uložit: Vytvoření retušované kopie. 	
Změkčovací filtr	Přidává efekt změkčovacího filtru. Stisknutím tlačítek ◀ a ▶ se nastaví síla filtru.	

Umožňuje za pomoci multifunkčního voliče vytvářet kopie snímků s modifikovaným vyvážením barev, jak je zobrazeno níže. Histogramy pro červený, zelený a modrý kanál (137) zobrazují rozložení odstínů v kopii.

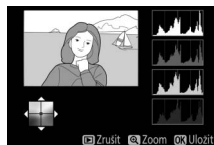

Posun barev směrem k zelené

*Posun barev směrem
k modré*

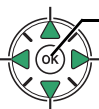

Vytvoření retušované kopie

Posun barev směrem ke žluté

Posun barev směrem k purpurové

Zvětšení

Chcete-li zvětšit výřez snímku zobrazeného na monitoru, stisknete tlačítko . Histogram je aktualizován takovým způsobem, aby zobrazoval pouze data pro část snímku aktuálně viditelnou na monitoru. Během zvětšení snímku lze stisknutím tlačítka přepínat mezi vyvážením barev a zvětšením. Pokud je vybráno zvětšení, lze snímek zvětšovat a zmenšovat pomocí tlačítek a a procházet jím pomocí multifunkčního voliče.



Prolínání snímků kombinuje dva existující snímky NEF (RAW) do jediného snímku, který se uloží nezávisle na originálních snímcích; výsledky využívající data RAW z obrazového snímače fotoaparátu jsou znatelně lepší, než snímky vzniklé zkombinováním ve fotoeditačních softwarových aplikacích. Nový snímek se uloží s aktuálním nastavením kvality a velikosti obrazu; před vytvořením prolnutí nastavte kvalitu a velikost obrazu (☐ 59, 61; k dispozici jsou všechny možnosti). Chcete-li vytvořit kopii snímku ve formátu NEF (RAW), vyberte kvalitu obrazu **NEF (RAW)**.

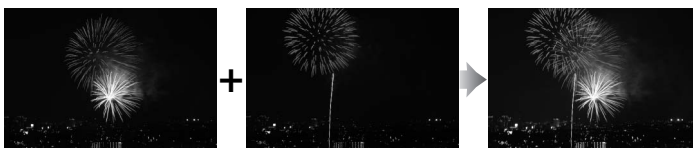

1 Vyberte položku Prolínání snímků.

V menu retušování vyberte položku **Prolínání snímků** a stiskněte tlačítko ►.

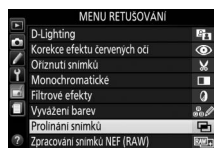

Zobrazí se dialog, který můžete vidět na obrázku vpravo, s vybranou položkou **Sn. 1**; stisknutím tlačítka zobrazíte seznam snímků NEF (RAW) vytvořených tímto fotoaparátem.



2 Vyberte první snímek.

Pomocí multifunkčního voliče vyberte první snímek určený k prolnutí. Pro zobrazení vybraného snímku na celé obrazovce stiskněte a držte tlačítko . Stisknutím tlačítka potvrďte výběr snímku a vraťte se na obrazovku s náhledy.

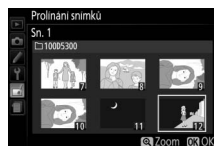

3 Vyberte druhý snímek.

Vybraný snímek se zobrazí jako **Sn. 1**. Vyberte položku **Sn. 2** a stiskněte tlačítko **OK**, potom vyberte druhý snímek postupem popsaným v kroku 2.

4 Nastavte expoziční podíl snímku.

Vyberte položku **Sn. 1** nebo **Sn. 2** a optimalizujte expozici pro prolnutí stisknutím tlačítek **▲** a **▼** pro výběr expozičního podílu snímku v rozmezí hodnot 0,1 až 2,0. Zopakujte totéž pro druhý snímek. Výchozí hodnota je 1,0; výběrem hodnoty 0,5 snížíte expoziční podíl snímku na polovinu, výběrem hodnoty 2,0 expoziční podíl snímku zdvojnásobíte. Účinek aktuálně nastaveného expozičního podílu snímku lze kontrolovat ve sloupci **Náhled**.



5 Zobrazte a zkontrolujte prolnutí.

Stisknutím tlačítek **◀** a **▶** umístěte kurzor do sloupce **Náhled** a stisknutím tlačítek **▲** a **▼** vyberte možnost **Prolnout**. Stisknutím tlačítka **OK** zobrazte pro kontrolu způsobem uvedeným na obrázku vpravo náhled prolnutí (chcete-li uložit prolnutí bez zobrazování náhledu, vyberte možnost **Uložit**). Chcete-li se vrátit ke kroku 4 a vybrat nové snímky nebo upravit nastavení expozičního podílu, stiskněte tlačítko **Q** (?).



6 Uložte prolnutí.

Stisknutím tlačítka **OK** během zobrazení náhledu uložte kombinovaný prolnutý snímek. Po vytvoření prolnutí snímků se na celé ploše monitoru zobrazí kombinovaný prolnutý snímek.



Prolínání snímků

Lze kombinovat pouze snímky NEF (RAW) se stejnou barevnou (bitovou) hloubkou (178). Prolnutí obsahuje stejné informace o snímku jako snímek vybraný pro **Sn. 1**.

Tato položka vytváří kopie JPEG ze snímků NEF (RAW).

1 Vyberte položku Zpracování snímků NEF (RAW).

Vyberte položku **Zpracování snímků NEF (RAW)** v menu retušování a stiskněte tlačítko pro zobrazení dialogu pro výběr snímků, který obsahuje pouze snímky ve formátu NEF (RAW) vytvořené pomocí tohoto fotoaparátu.

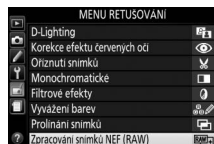

2 Vyberte snímek.

Pomocí multifunkčního voliče vyberte snímek (pro zobrazení vybraného snímku na celé obrazovce stiskněte a podržte tlačítko). Stisknutím tlačítka potvrďte výběr snímku a pokračujte dalším krokem.



3 Upravte nastavení položky Zpracování snímků NEF (RAW).

Upravte níže uvedená nastavení. Mějte na paměti, že vyvážení bílé barvy není dostupné u snímků vytvořených v režimu vícenásobné expozice nebo prolnutí snímků a že účinky korekce expozice se mohou lišit od těch, které byly očekávány při pořízení snímku.



- Kvalita obrazu (59)
- Velikost obrazu (61)
- Vyvážení bílé barvy (101)
- Korekce expozice (92)
- Předvolba Picture Control (111)



- Redukce šumu pro vys. ISO (180)
- Barevný prostor (179)
- D-Lighting (207)

4 Zkopírujte snímek.

Vyberte možnost **EXE** a stisknutím tlačítka vytvořte kopii ve formátu JPEG z vybraného snímku. Chcete-li se vrátit zpět bez zkopírování snímku, stiskněte tlačítko MENU.



Tato položka vytváří malé kopie z jednoho nebo více vybraných snímků.

- Vyberte položku Změna velikosti snímku.**
Vyberte položku **Změna velikosti snímku** v menu retušování a stiskněte tlačítko ►.

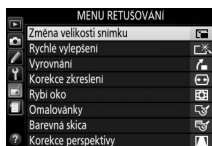

- Vyberte velikost.**
Vyberte položku **Vybrat velikost** a stiskněte tlačítko ►.

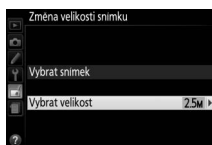

Vyberte možnost a stiskněte tlačítko OK.



- Vyberte snímky.**
Vyberte možnost **Vybrat snímek** a stiskněte tlačítko ►.

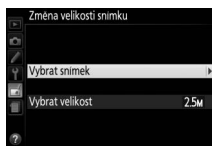

Vyberte snímky pomocí multifunkčního voliče a stisknutím tlačítka (?) potvrďte nebo zrušte výběr (chcete-li zobrazit vybraný snímek na celé obrazovce, stiskněte tlačítko). Vybrané snímky jsou označeny symbolem . Po dokončení výběru stiskněte tlačítko .

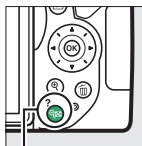

Tlačítko (?)



- Uložte kopie se změněnou velikostí.**
Zobrazí se dialog pro potvrzení. Vyberte možnost **Ano** a stisknutím tlačítka uložte kopie se změněnou velikostí.

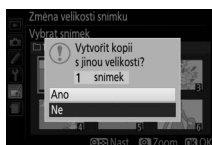

Zobrazení kopií se změněnou velikostí

Pokud jsou zobrazeny kopie se změněnou velikostí, nemusí být dostupná funkce zvětšení výřezu snímku.

Rychlé vylepšení

Tlačítko MENU → menu retušování

Tato položka vytváří kopie snímků s vyšší sytostí barev a kontrastem. V případě potřeby je aplikována funkce D-Lighting pro vyjasnění tmavých objektů a objektů v protisvětle.

Stisknutím tlačítek ◀ a ▶ nastavte úroveň prováděných vylepšení. Stisknutím tlačítka zkopírujete snímek.



Vyrovnaní

Tlačítko MENU → menu retušování

Tato položka vytváří vyrovnanou (vůči horizontu) kopii vybraného snímku. Stisknutím tlačítka ▶ se otáčí snímek ve směru hodinových ručiček až o pět stupňů, s kroky po přibližně 0,25 °; stisknutím tlačítka ◀ se otáčí snímek proti směru hodinových ručiček (mějte na paměti, že okraje snímku budou oříznuty z důvodu dosažení pravouhého tvaru kopie). Stisknutím tlačítka uložte retušovanou kopii snímku.



Korekce zkreslení

Tlačítko MENU → menu retušování

Tato položka vytváří kopie s potlačeným zkreslením okrajových částí obrazu. Pokud chcete, aby fotoaparát korigoval zkreslení automaticky a poté chcete provádět pomocí multifunkčního voliče jemné doladění korigovaného obrazu, vyberte možnost **Automaticky**, pokud chcete provádět korekce zkreslení manuálně, vyberte možnost **Manuálně** (mějte na paměti, že možnost **Automaticky** není dostupná pro snímky pořízené s využitím automatické korekce zkreslení; viz strana 179).

Stisknutím tlačítka ▶ se koriguje soudkové zkreslení, stisknutím tlačítka ◀ se koriguje poduškové zkreslení (mějte na paměti, že silnější korekce zkreslení může vést k většímu oříznutí okrajů snímku). Stisknutím tlačítka uložte retušovanou kopii snímku.

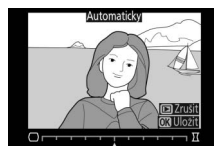

Automaticky

Možnost **Automaticky** je určena pouze pro snímky pořízené objektivem typu G, E a D (nelze aplikovat na objektivy PC, rybí oko a některé další objektivy); při použití jiných objektivů nelze zaručit správné výsledky.

Rybí oko

Tlačítko MENU →  menu retušování

Tato položka vytváří kopie, které vypadají, jako kdyby byly pořízeny objektivem typu rybí oko. Stisknutím tlačítka ► se účinek funkce zvyšuje (a rovněž narůstá oříznutí okrajových částí snímku), stisknutím tlačítka ◀ se účinek funkce snižuje. Stisknutím tlačítka OK uložte retušovanou kopii.

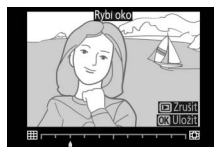

Omalovánky

Tlačítko MENU →  menu retušování

Tato položka vytváří kopie snímků obsahující pouze obrysy objektů jako základu pro malování. Stisknutím tlačítka OK uložte retušovanou kopii snímku.

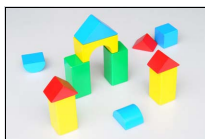

Před úpravou

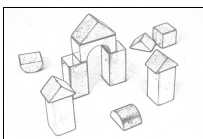

Po úpravě



Barevná skica

Tlačítko MENU →  menu retušování

Tato položka vytváří kopie snímků, které připomínají skici nakreslené barevnými pastelkami. Stisknutím tlačítek ▲ a ▼ vyberte položku **Živost** nebo **Obrysy** a stisknutím tlačítek ◀ a ► změňte nastavení. Zvýšením živosti se zvýší sytost barev a snížením živosti se dosáhne vybledlého, monochromatického efektu za současného zesilování nebo zeslabování obrysů objektů. Silnější obrysy vedou k vyšší sytosti barev. Stisknutím tlačítka OK uložte retušovanou kopii snímku.



Tato položka vytváří kopie snímků se sníženými účinky perspektivního zkreslení vysokých objektů fotografovaných od země. K úpravě perspektivy snímku použijte multifunkční volič (mějte na paměti, že čím silnější je provedená korekce perspektivy, tím více se oříznou okraje snímku). Stisknutím tlačítka  uložte retušovanou kopii snímku.



Před úpravou



Po úpravě

Tato položka vytváří kopii snímku, která vypadá jako snímek miniatury. Tato funkce poskytuje nejlepší výsledky u snímků, které byly pořízeny z výrazného nadhledu. Oblast, která bude na kopii zobrazena ostře, je indikována žlutým rámečkem.

Pro	Stiskněte	Popis
Volba orientace		Stisknutím tlačítka se vybírá orientace zaostřené oblasti.
Výběr zaostřené oblasti		Je-li snímek zobrazen na šířku, umístíte pomocí tlačítek ▲ a ▼ do obrazového pole rámeček zobrazující oblast na kopii, která bude zobrazena ostře.
		Je-li snímek zobrazen na výšku, umístíte pomocí tlačítek ◀ a ▶ do obrazového pole rámeček zobrazující oblast na kopii, která bude zobrazena ostře.
Výběr velikosti		Je-li ovlivňovaná oblast orientována na šířku, nastavíte pomocí tlačítek ◀ a ▶ výšku oblasti.
		Je-li ovlivňovaná oblast orientována na výšku, nastavíte pomocí tlačítek ▲ a ▼ šířku oblasti.
Vytvoření kopie snímku		Vytvoření kopie.



Zaostřená oblast

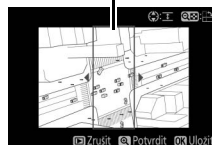

Tato položka vytváří kopie snímků, na kterých se barevně zobrazují pouze místa se zvolenými barvami.

1 Vyberte položku **Selektivní barva**.

V menu retušování vyberte položku **Selektivní barva** a stiskněte tlačítko ►.

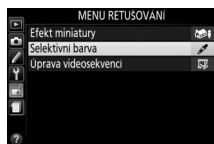

2 Vyberte snímek.

Vyberte snímek a stiskněte tlačítko OK (chcete-li zobrazit vybraný snímek na celé obrazovce, stiskněte a držte tlačítko Q).



3 Vyberte barvu.

Pomocí multifunkčního voliče umístěte kurzor na objekt a stisknutím tlačítka (O) vyberte barvu objektu jako tu, která zůstane součástí výsledné kopie (fotoaparát může mít problémy s rozpoznáním nenasyčených barev; vybírejte syté barvy). Chcete-li snímek zvětšit pro přesnější výběr barvy, stiskněte tlačítko Q. Obraz znovu zmenšíte stisknutím tlačítka (?).

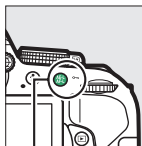

Tlačítko (O)

Vybraná barva

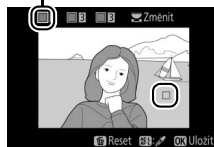

4 Vyberte barevný rozsah.

Otáčením příkazového voliče vyberte barevný rozsah pro vybranou barvu.



Barevný rozsah





5 Určete barevný rozsah.

Stisknutím tlačítek ▲ a ▼ rozšíříte nebo zúžíte rozsah podobných barevných odstínů, které budou součástí výsledného snímku. K dispozici jsou hodnoty v rozmezí 1 až 7; pamatujte si, že při použití vyšších hodnot mohou být zahrnuty i barevné odstíny jiných barev.



6 Vyberte další barvy.

Chcete-li vybrat další barvy, vyberte otáčením příkazového voliče jedno ze tří barevných polí v horní části obrazovky a opakováním kroků 3–5 vyberte další barvu. V případě potřeby vyberte opakováním celého postupu třetí barvu. Chcete-li zrušit výběr barvy, stiskněte tlačítko  (Chcete-li odstranit všechny barvy, stiskněte a podržte tlačítko . Zobrazí se dialog pro potvrzení; vyberte možnost **Ano**).



7 Uložte upravenou kopii.

Stisknutím tlačítka  zkopírujete snímek.



Porovnání snímků vedle sebe

Tato položka umožňuje porovnávat retušované kopie a originální snímky. Tato položka je dostupná pouze v případě, když je zobrazené menu retušování stisknutím tlačítka **i** a je vybraná možnost **Retušování** během přehrávání kopie nebo původního snímku na celé obrazovce.

1 Vyberte snímek.

Vyberte retušovanou kopii (označenou symbolem ) nebo snímek, který byl retušován v režimu přehrávání jednotlivých snímků. Stiskněte tlačítko **i**, vyberte položku **Retušování** a stiskněte tlačítko **OK**.

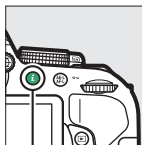

Tlačítko **i**

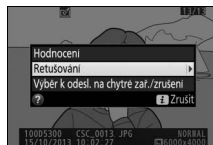

2 Vyberte položku Porovnání snímků vedle sebe.

V menu retušování vyberte položku **Porovnání snímků vedle sebe** a stiskněte tlačítko **OK**.

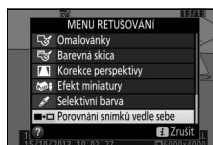

3 Porovnejte kopii s původním snímkem.

Zdrojový snímek se zobrazí na levé straně, retušovaná kopie na pravé straně; současně se v horní části obrazovky zobrazí parametry použité při tvorbě kopie snímku. Stisknutím tlačítek **◀** a **▶** lze přepínat mezi zdrojovým snímkem a retušovanou kopií. Pro zobrazení vybraného snímku na celé obrazovce stiskněte a držte tlačítko **Q**. V případě, že byla kopie vytvořena ze dvou snímků pomocí položky **Prolínání snímků**, zobrazíte další zdrojový snímek stisknutím tlačítek **▲** a **▼**. Existuje-li více kopií aktuálního zdrojového snímku, zobrazí se pomocí tlačítek **▲** a **▼** další kopie. Pro návrat k přehrávání se zobrazeným vybraným snímkem stiskněte tlačítko **OK**.

Parametry použité při tvorbě kopie

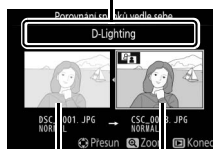



Zdrojový snímek Retušovaná kopie

Porovnání snímků vedle sebe

Zdrojový snímek se nezobrazí v případě, že byla kopie vytvořena ze snímku, který byl mezitím vymazán, nebo ze snímku, který byl při vytvoření kopie opatřen ochranou před vymazáním ( 143).

Poslední nastavení / Moje menu

Jak menu posledních nastavení, které obsahuje 20 naposled použitých nastavení, tak i menu Moje menu, které obsahuje 20 uživatelem vybraných položek, lze zobrazit stisknutím tlačítka MENU pro výběr poslední karty v seznamu menu ( nebo .

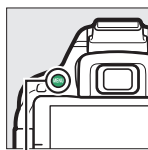

Tlačítko MENU





Výběr menu

Pomocí položky **Vyběr karet** vyberte zobrazované menu.

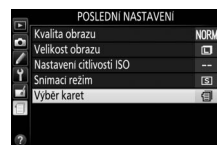



- 1 **Vyberte položku Vyběr karet.**
Vyberte položku **Vyběr karet** a stiskněte tlačítko .

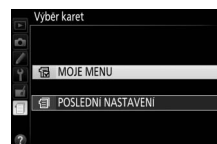

- 2 **Vyberte menu.**
Vyberte položku  **MOJE MENU** nebo  **POSLEDNI NASTAVENI** a stisknutím tlačítka  zobrazte vybrané menu.



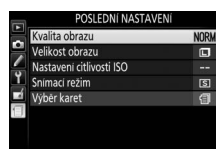

Poslední nastavení

Pokud je vybrána možnost  **POSLEDNI NASTAVENI** v položce **Vyběr karet**, obsahuje menu 20 naposled použitých nastavení, počínaje položkami použitými před nejkratší dobou. Stisknutím tlačítek  a  vyberte požadovanou možnost a potvrďte stisknutím tlačítka .



Odstranění položek z menu Poslední nastavení

Pro odstranění položky z menu posledních nastavení vyberte příslušnou položku a stiskněte tlačítko . Zobrazí se dialog pro potvrzení; pro odstranění vybrané položky stiskněte znovu tlačítko .

Moje menu

Výběr možnosti  **MOJE MENU** v položce **Výběr karet** nabízí přístup k uživatelskému menu až 20 vybraných položek z menu přehrávání, fotografování, uživatelských funkcí, nastavení a retušování. Pomocí níže uvedených kroků můžete přidávat a mazat položky v menu Moje menu, resp. měnit uspořádání těchto položek.

■■ Přidání položek do menu Moje menu

- 1 Vyberte položku Přidání položek.**
Vyberte položku **Přidání položek** a stiskněte tlačítko ►.

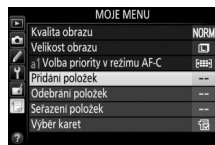

- 2 Vyberte menu.**
Vyberte název menu obsahujícího položku, kterou chcete přidat, a stiskněte tlačítko ►.



- 3 Vyberte položku menu.**
Vyberte požadovanou položku menu a stiskněte tlačítko OK.



- 4 Umístěte novou položku.**
Stisknutím tlačítek ▲ a ▼ posunujte novou položku nahoru a dolů v menu Moje menu. Stisknutím tlačítka OK potvrďte přidání nové položky. Opakováním kroků 1–4 vyberte další položky.

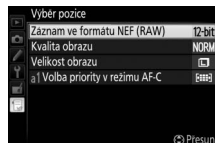

Přidání položek do menu Moje menu

Položky, které se aktuálně zobrazují v menu Moje menu, jsou označené zatržením. Položky označené symbolem  nelze vybrat.

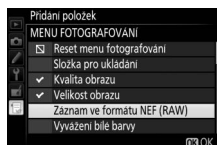

■ ■ Mazání položek z menu *Moje menu*

- 1 Vyberte položku **Odebrání položek**.**
Vyberte položku **Odebrání položek** a stiskněte tlačítko ►.

- 2 Vyberte položky.**
Vyberte položky a stisknutím tlačítka ► potvrďte nebo zrušte jejich výběr. Vybrané položky jsou označené zatržením.

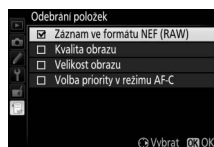

- 3 Vymažte vybrané položky.**
Stiskněte tlačítko ⊗. Zobrazí se dialog pro potvrzení; pro odstranění vybraných položek stiskněte znovu tlačítko ⊗.

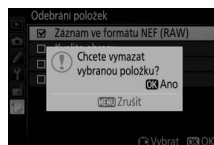

■ ■ Uspořádání položek v menu *Moje menu*

1 Vyberte položku **Seřazení položek**.

Vyberte položku **Seřazení položek** a stiskněte tlačítko ►.

2 Vyberte položku menu.

Vyberte položku, kterou chcete přesunout, a stiskněte tlačítko OK.

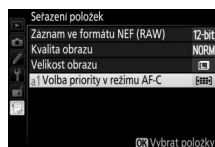

3 Umístěte položku.

Pomocí tlačítek ▲ a ▼ přemístěte položku nahoru nebo dolů v menu *Moje menu* a stiskněte tlačítko OK. Opakováním kroků 2–3 změňte umístění dalších položek.

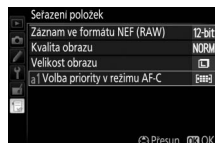

4 Vraťte se do menu *Moje menu*.

Stisknutím tlačítka MENU se vraťte do menu *Moje menu*.

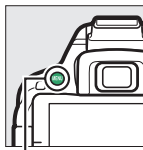

Tlačítko MENU



Technické informace

Přečtením této kapitoly získáte informace o kompatibilním příslušenství, čištění a uchování fotoaparátu a o tom, co dělat, pokud se zobrazí chybové hlášení nebo nastane problém při používání fotoaparátu.

Kompatibilní objektivy

Kompatibilní objektivy s vestavěným CPU

Tento fotoaparát umožňuje automatické zaostřování pouze v kombinaci s objektivy AF-S, AF-P a AF-I s vestavěným CPU. Název objektivů AF-S začíná textem **AF-S**, název objektivů AF-P začíná textem **AF-P** a název objektivů AF-I začíná textem **AF-I**. S ostatními typy objektivů s automatickým zaostřováním (AF) není automatické zaostřování podporováno. Následující tabulka obsahuje seznam funkcí dostupných u kompatibilních objektivů při fotografování s využitím hledáčku:

Objektiv/příslušenství	Nastavení fotoaparátu	Zaostřování			Režim		Měření expozice		
		AF	MF (s elektronickým dálkoměrem)	MF	M	Ostatní režimy	☒		☒
							3D	Color	☒
AF-S, AF-P, AF-I NIKKOR		✓	✓	✓	✓	✓	—	✓ ¹	
Ostatní objektivy typu G nebo D AF NIKKOR		—	✓	✓	✓	✓	—	✓ ¹	
Řada PC-E NIKKOR ^{2,3}		—	✓ ⁴	✓	✓	✓	—	✓ ¹	
PC Micro 85 mm f/2,8D ⁵		—	✓ ⁴	✓	✓	—	✓	✓ ¹	
Telekonvertory AF-S/AF-I		✓ ⁶	✓ ⁶	✓	✓	✓	—	✓ ¹	
Ostatní objektivy AF NIKKOR (kromě objektivů pro F3AF)		—	✓ ⁷	✓	✓	✓	—	✓ ¹	
AI-P NIKKOR		—	✓ ⁸	✓	✓	✓	—	✓ ¹	

- 1 Bodové měření expozice měří v oblasti vybraného zaostřovacího pole (☐ 90).
 - 2 Buďte opatrní při vysunutí nebo naklopení objektivu PC-E NIKKOR 24 mm f/3,5D ED, protože by mohlo dojít ke kontaktu těla fotoaparátu a objektivu a k následnému zranění nebo škodě.
 - 3 Vysunutí nebo naklopení objektivu mění expozici.
 - 4 Nelze použít při vysunutí nebo naklopení.
 - 5 Optimální expozice lze dosáhnout pouze tehdy, pokud je objektiv nastavený na plnou světelnost a není vysunutý ani naklopený.
 - 6 S efektivní světelností f/5,6 a vyšší.
 - 7 Je-li u objektivů AF 80–200 mm f/2,8, AF 35–70 mm f/2,8, AF 28–85 mm f/3,5–4,5 (nová verze) nebo AF 28–85 mm f/3,5–4,5 nastaven zoom na nejdelší ohniskovou vzdálenost při zaostření na nejkratší zaostřitelnou vzdálenost, může se zobrazit indikace zaostření (●), i když obraz na matnici v hledáčku není zobrazen ostře. Před expozicí proto zkontrolujte ostrost obrazu na matnici v hledáčku.
 - 8 Se světelností f/5,6 a vyšší.
- Při záznamu videosekvencí s použitím vysokých citlivostí ISO se může během automatického zaostřování vyskytovat obrazový šum ve formě proužků. Použijte manuální zaostřování nebo blokování zaostření.



Objektivy IX NIKKOR

Objektivy IX NIKKOR nelze použít.

📌 Identifikace objektivů s vestavěným CPU a objektivů typu G, E a D

Objektivy s vestavěným CPU lze identifikovat podle přítomnosti kontaktního pole CPU, objektivy typu G, E a D jsou označeny písmenem na tubusu objektivu. Objektivy typu G a E nejsou vybaveny clonovým kroužkem.

Kontakty CPU

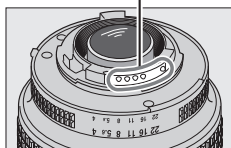

Objektiv s vestavěným CPU

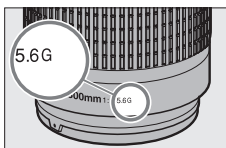

Objektivy typu G a E

Clonový kroužek

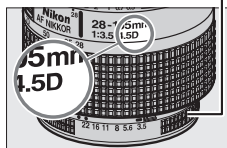

Objektiv typu D

Při použití objektivu s vestavěným CPU, který je současně vybaven clonovým kroužkem, je třeba zaaretovat clonový kroužek na hodnotě maximálního zaclonění (na hodnotě nejvyššího clonového čísla).

📌 Měření Matrix

Při použití měření Matrix využívá fotoaparát pro měření expozice 2016pixelový RGB snímač a nastavuje expoziční parametry na základě rozložení jasů, barev, kompozice a při použití objektivů typu G, E a D rovněž na základě informace o vzdálenosti objektu (měření expozice 3D Color Matrix II; při použití ostatních objektivů s vestavěným CPU využívá fotoaparát měření expozice Color Matrix II, které nezahrnuje informaci o vzdálenosti (3D)).

Kompatibilní objektivy bez CPU

Objektivy bez CPU lze používat pouze v expozičním režimu M. Při výběru jiného expozičního režimu se zablokuje spuštění závěrky. Clonu je třeba nastavovat manuálně pomocí clonového kroužku objektivu a měření expozice, i-TTL řízení záblesku a další funkce vyžadující objektiv s vestavěným CPU nelze použít. Některé objektivy bez CPU nelze použít; viz „Nekompatibilní příslušenství a objektivy bez CPU“ níže.

Nastavení fotoaparátu	Režim			Expoziční režim	
	AF	MF (s elektronickým dálkoměrem)	MF	M	Ostatní režimy
Objektivy AI-, AI-modifikované, NIKKOR a Nikon Series E	—	✓ ¹	✓	✓ ²	—
Medical NIKKOR 120 mm f/4	—	✓	✓	✓ ^{2,3}	—
Reflex NIKKOR	—	—	✓	✓ ²	—
PC NIKKOR	—	✓ ⁴	✓	✓ ²	—
Telekonvertory typu AI	—	✓ ⁵	✓	✓ ²	—
Měchové zařízení PB-6 ⁶	—	✓ ¹	✓	✓ ²	—
Automatické mezikroužky (série PK-11A, 12 nebo 13; PN-11)	—	✓ ¹	✓	✓ ²	—

1 Se světelností f/5,6 a vyšší.

2 Nelze použít indikaci expozice.

3 Lze použít při časech závěrky delších o 1 EV a více, než je synchronizační čas fotoaparátu pro práci s bleskem.

4 Nelze použít při vysunutí nebo naklopení.

5 S efektivní světelností f/5,6 a vyšší.

6 Nasazujte v orientaci na výšku (po nasazení lze použít v orientaci na šířku).

✓ Nekompatibilní příslušenství a objektivy bez CPU

Následující příslušenství a objektivy bez CPU NELZE použít v kombinaci s fotoaparátem D5300:

- AF telekonvertor TC-16AS
- Objektivy bez AI systému
- Objektivy vyžadující zaostřovací jednotku AU-1 (400 mm f/4,5, 600 mm f/5,6, 800 mm f/8, 1200 mm f/11)
- Fisheye (6 mm f/5,6, 7,5 mm f/5,6, 8 mm f/8, OP 10 mm f/5,6)
- 2,1 cm f/4
- Mezikroužek K2
- 180–600 mm f/8 ED (sériová čísla 174041–174180)
- 360–1200 mm f/11 ED (sériová čísla 174031–174127)
- 200–600 mm f/9,5 (sériová čísla 280001–300490)
- AF objektivy pro F3AF (AF 80 mm f/2,8, AF 200 mm f/3,5 ED, AF telekonvertor TC-16)
- PC 28 mm f/4 (sériové číslo 180900 nebo nižší)
- PC 35 mm f/2,8 (sériová čísla 851001–906200)
- PC 35 mm f/3,5 (starý typ)
- Reflex 1000 mm f/6,3 (starý typ)
- Reflex 1000 mm f/11 (sériová čísla 142361–143000)
- Reflex 2000 mm f/11 (sériová čísla 200111–200310)

Pomocné světlo AF

Pomocné světlo AF má pracovní rozsah přibližně 0,5–3 m; pomocné světlo lze používat v kombinaci s objektivy ohniskových vzdáleností 18–200 mm při sejmuté sluneční cloně. Pomocné světlo AF není k dispozici při použití následujících objektivů:

- AF-S NIKKOR 14–24 mm f/2,8G ED
- AF-S NIKKOR 28–300 mm f/3,5–5,6G ED VR
- AF-S DX NIKKOR 55–300 mm f/4,5–5,6G ED VR
- AF-S VR Zoom-NIKKOR 70–200 mm f/2,8G IF-ED
- AF-S NIKKOR 70–200 mm f/2,8G ED VR II
- AF-S Zoom-NIKKOR 80–200 mm f/2,8D IF-ED
- AF-S NIKKOR 80–400 mm f/4,5–5,6G ED VR
- AF-S VR NIKKOR 200 mm f/2G IF-ED
- AF-S NIKKOR 200 mm f/2G ED VR II
- AF-S VR Zoom-NIKKOR 200–400 mm f/4G IF-ED
- AF-S NIKKOR 200–400 mm f/4G ED VR II

Následující objektivy mohou při vzdálenostech pod 1 m blokovat pomocné světlo AF a znemožňovat tak automatické zaostřování za nízké hladiny osvětlení:

- AF-S DX NIKKOR 10–24 mm f/3,5–4,5G ED
- AF-S NIKKOR 16–35 mm f/4G ED VR
- AF-S Zoom-NIKKOR 17–35 mm f/2,8D IF-ED
- AF-S DX Zoom-NIKKOR 17–55 mm f/2,8G IF-ED
- AF-S NIKKOR 18–35 mm f/3,5–4,5G ED
- AF-S DX NIKKOR 18–105 mm f/3,5–5,6G ED VR
- AF-S DX VR Zoom-NIKKOR 18–200 mm f/3,5–5,6G IF-ED
- AF-S DX NIKKOR 18–200 mm f/3,5–5,6G ED VR II
- AF-S DX NIKKOR 18–300 mm f/3,5–5,6G ED VR
- AF-S NIKKOR 24–70 mm f/2,8G ED
- AF-S VR Zoom-NIKKOR 24–120 mm f/3,5–5,6G IF-ED
- AF-S NIKKOR 24–120 mm f/4G ED VR
- AF-S NIKKOR 28 mm f/1,8G
- AF-S Zoom-NIKKOR 28–70 mm f/2,8D IF-ED
- AF-S NIKKOR 35 mm f/1,4G
- AF-S NIKKOR 70–200 mm f/4G ED
- AF-S NIKKOR 70–200 mm f/4G ED VR
- AF-S NIKKOR 85 mm f/1,4G
- AF-S VR Micro-NIKKOR 105 mm f/2,8G IF-ED

Vestavěný blesk

Vestavěný blesk lze používat v kombinaci s objektivy s ohniskovými vzdálenostmi v rozmezí 18–300 mm, v některých případech však blesk nemusí být schopen osvětlit celé obrazové pole při použití některých pracovních nebo ohniskových vzdáleností v důsledku vinětače způsobované tubusem objektivu (viz ilustrace níže); stejně tak mohou některé objektivy zakrývající světlo předblesku proti červeným očím narušovat funkci redukce efektu červených očí. Abyste zamezili vinětači, sejměte sluneční clonu objektivu.

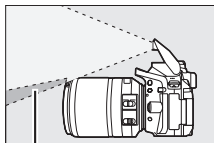

Stín



Vinětače

Nejkratší pracovní vzdálenost blesku je 0,6 m a blesk nelze používat v makrorozsahu příslušně vybavených objektivů se zoomem. Blesk nemusí být při použití následujících objektivů schopen u kombinaci ohniskových a pracovních vzdáleností uvedených níže osvětlit celý objekt:

Objektiv	Pozice zoomu	Nejkratší vzdálenost bez vinětače
AF-S DX NIKKOR 10–24 mm f/3,5–4,5G ED	24 mm	1,5 m
AF-S DX Zoom-NIKKOR 12–24 mm f/4G IF-ED	24 mm	1 m
AF-S NIKKOR 16–35 mm f/4G ED VR	35 mm	1 m
AF-S DX NIKKOR 16–85 mm f/3,5–5,6G ED VR	24–85 mm	Bez vinětače
AF-S Zoom-NIKKOR 17–35 mm f/2,8D IF-ED	28 mm	1 m
	35 mm	Bez vinětače
AF-S DX Zoom-NIKKOR 17–55 mm f/2,8G IF-ED	28 mm	1,5 m
	35 mm	1 m
	45–55 mm	Bez vinětače
AF-S NIKKOR 18–35 mm f/3,5–4,5G ED	24 mm	1,5 m
	28 mm	1 m
	35 mm	Bez vinětače
AF Zoom-NIKKOR 18–35 mm f/3,5–4,5D IF-ED	24 mm	1 m
	28–35 mm	Bez vinětače
AF-P DX NIKKOR 18–55 mm f/3,5–5,6G VR, AF-P DX NIKKOR 18–55 mm f/3,5–5,6G	18 mm	1 m
	24–55 mm	Bez vinětače
AF-S DX Zoom-NIKKOR 18–70 mm f/3,5–4,5G IF-ED	18 mm	1 m
	24–70 mm	Bez vinětače
AF-S DX NIKKOR 18–105 mm f/3,5–5,6G ED VR	18 mm	2,5 m
	24 mm	1 m
AF-S DX Zoom-NIKKOR 18–135 mm f/3,5–5,6G IF-ED	18 mm	2 m
	24–135 mm	Bez vinětače
AF-S DX NIKKOR 18–140 mm f/3,5–5,6G ED VR	24 mm	1 m
	35–140 mm	Bez vinětače
AF-S DX VR Zoom-NIKKOR 18–200 mm f/3,5–5,6G IF-ED, AF-S DX NIKKOR 18–200 mm f/3,5–5,6G ED VR II	24 mm	1 m
	35–200 mm	Bez vinětače
AF-S DX NIKKOR 18–300 mm f/3,5–5,6G ED VR	35–300 mm	1 m

Objektiv	Pozice zoomu	Nejkratší vzdálenost bez vinětace
AF Zoom-NIKKOR 20–35 mm f/2,8D IF	24 mm	2,5 m
	28 mm	1 m
	35 mm	Bez vinětace
AF-S NIKKOR 24 mm f/1,4G ED	24 mm	1 m
AF-S NIKKOR 24–70 mm f/2,8G ED	35 mm	1,5 m
	50–70 mm	Bez vinětace
AF-S VR Zoom-NIKKOR 24–120 mm f/3,5–5,6G IF-ED	24 mm	1 m
	28–120 mm	Bez vinětace
AF-S NIKKOR 24–120 mm f/4G ED VR	24 mm	1,5 m
AF-S Zoom-NIKKOR 28–70 mm f/2,8D IF-ED	35 mm	1,5 m
	50–70 mm	Bez vinětace
AF-S NIKKOR 28–300 mm f/3,5–5,6G ED VR	28 mm	1,5 m
	35 mm	1 m
AF-S VR Zoom-NIKKOR 200–400 mm f/4G IF-ED	250 mm	2,5 m
	350 mm	2 m
AF-S NIKKOR 200–400 mm f/4G ED VR II	200 mm	5 m
	250 mm	3 m
	300–400 mm	Bez vinětace
PC-E NIKKOR 24 mm f/3,5D ED*	24 mm	3 m

* Bez použití vysouvání a naklápění.

Při použití objektivu AF-S NIKKOR 14–24 mm f/2,8G ED není blesk schopen osvětit celý objekt pro všechny rozsahy.

Výpočet obrazového úhlu

Velikost plochy exponované kinofilmovým fotoaparátem je 36×24 mm. Velikost plochy exponované fotoaparátem D5300 je oproti tomu $23,5 \times 15,6$ mm, což znamená, že obrazový úhel kinofilmového fotoaparátu je přibližně $1,5 \times$ větší než obrazový úhel fotoaparátu D5300. Přibližnou ekvivalentní ohniskovou vzdálenost objektivů použitých na kinofilmovém fotoaparátu pro dosažení stejného obrazového úhlu jako u fotoaparátu D5300 lze vypočítat vynásobením ohniskové vzdálenosti objektivu faktorem 1,5.

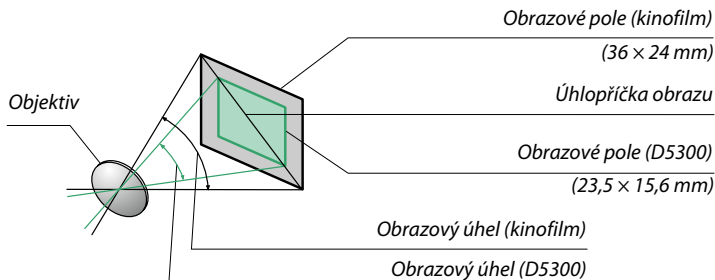

Volitelné blesky

Fotoaparát podporuje systém kreativního osvětlení Nikon (CLS) a lze jej používat v kombinaci s kompatibilními blesky systému CLS. Vestavěný blesk při nasazení volitelného blesku nepracuje.

Blesky kompatibilní se systémem kreativního osvětlení (CLS)

Fotoaparát je možné používat s následujícími blesky, které jsou kompatibilní se systémem CLS:

Vybavení	Blesk								
	SB-910 ¹	SB-900 ¹	SB-800	SB-700 ¹	SB-600	SB-400 ²	SB-300 ²	SB-R200 ³	
Směrné číslo ⁴	ISO 100	34	34	38	28	30	21	18	10
	ISO 200	48	48	53	39	42	30	25	14

- 1 Je-li při použití vyvážení bílé barvy **AUTO** nebo  (blesk) nasazen na blesk SB-910, SB-900 nebo SB-700 barevný filtr, fotoaparát automaticky rozpozná použití filtru a příslušným způsobem upraví vyvážení bílé barvy.
 - 2 Bezdrátové ovládání blesku není k dispozici.
 - 3 Ovládaný dálkově pomocí volitelného blesku SB-910, SB-900, SB-800 nebo SB-700, resp. pomocí bezdrátové řídicí zábleskové jednotky SU-800.
 - 4 m, 20 °C, SB-910, SB-900, SB-800, SB-700 a SB-600 při nastavení reflektoru blesku na 35 mm; u blesků SB-910, SB-900 a SB-700 použito standardní rozložení osvětlení.
- **Bezdrátová řídicí záblesková jednotka SU-800:** Při upevnění na fotoaparát kompatibilní se systémem CLS lze použít SU-800 jako řídicí jednotku (blesk Master) pro ovládání blesků Remote SB-910, SB-900, SB-800, SB-700, SB-600 a SB-R200 soustředěných do až tří samostatných skupin. Samotná řídicí jednotka SU-800 není vybavena bleskem.

Systém kreativního osvětlení Nikon (CLS)

Pokročilý systém kreativního osvětlení Nikon (CLS) nabízí vylepšenou komunikaci mezi fotoaparátem a kompatibilními blesky pro lepší zábleskovou fotografii. Podrobnosti naleznete v návodu dodávaném s bleskem.

Směrné číslo

Chcete-li vypočítat pracovní vzdálenost blesku na plný výkon, vydělte směrné číslo použitou clonou. Například při použití citlivosti ISO 100 má blesk SB-800 směrné číslo 38 (m, pozice hlavy blesku 35 mm); pracovní vzdálenost blesku pro clonu f/5,6 je 38:5,6 = přibližně 6,8 m. Pro každý dvojnásobný nárůst citlivosti ISO vynásobte směrné číslo druhou odmocninou čísla 2 (cca 1,4).

Následující funkce jsou dostupné s uvedenými blesky kompatibilními se systémem CLS:

		Blesky kompatibilní se systémem CLS										
		SB-910	SB-900	SB-800	SB-700	SB-600	SU-800		SB-R200	SB-400	SB-300	
		Řídicí jednotka					Makrofotografie					
Jeden blesk	i-TTL	i-TTL vyvažovaný vyjasňovací záblesk pro digitální jednoboké zrcadlovky ¹	✓	✓	✓	✓	—	—	—	✓	✓	
		Standardní i-TTL záblesk pro digitální jednoboké zrcadlovky	✓ ²	✓ ²	✓	✓ ²	—	—	—	✓	✓	
	AA	Zábleskový režim Auto aperture (AA)	✓ ³	✓ ³	—	—	—	—	—	—	—	
	A	Automatický zábleskový režim	✓ ³	✓ ³	—	—	—	—	—	—	—	
	GN	Manuální zábleskový režim s prioritou vzdálenosti	✓	✓	✓	—	—	—	—	—	—	
	M	Manuální zábleskový režim	✓	✓	✓	✓	—	—	—	✓ ⁴	✓ ⁴	
	RPT	Stroboskopický zábleskový režim	✓	✓	—	—	—	—	—	—	—	
Pokrokové bezdrátové osvětlení	Blesk Master	Dálkové ovládání blesků	✓	✓	✓	—	✓	✓	—	—	—	
		i-TTL	i-TTL	✓	✓	✓	—	—	—	—	—	
		[A:B]	Rychlé bezdrátové ovládání blesků	—	—	✓	—	—	✓	—	—	—
		AA	Zábleskový režim Auto aperture (AA)	✓ ⁵	✓ ⁵	—	—	—	—	—	—	—
		A	Automatický zábleskový režim	✓	✓	—	—	—	—	—	—	—
		M	Manuální zábleskový režim	✓	✓	✓	—	—	—	—	—	—
		RPT	Stroboskopický zábleskový režim	✓	✓	—	—	—	—	—	—	—
	Blesk Remote	i-TTL	i-TTL	✓	✓	✓	✓	—	—	✓	—	—
		[A:B]	Rychlé bezdrátové ovládání blesků	✓	✓	✓	✓	—	—	—	✓	—
		AA	Zábleskový režim Auto aperture (AA)	✓ ⁵	✓ ⁵	—	—	—	—	—	—	—
		A	Automatický zábleskový režim	✓	✓	—	—	—	—	—	—	—
		M	Manuální zábleskový režim	✓	✓	✓	✓	—	—	—	✓	—
		RPT	Stroboskopický zábleskový režim	✓	✓	✓	✓	—	—	—	—	—
Přenos hodnoty barevné teploty záblesku		✓	✓	✓	✓	—	—	—	—	✓	✓	
Velkoplošné pomocné světlo AF		✓	✓	✓	✓	✓	—	—	—	—	—	
Redukce efektu červených očí		✓	✓	✓	✓	—	—	—	—	✓	—	
Volba zábleskového režimu na fotoaparátu		—	—	—	—	—	—	—	—	✓	✓	
Aktualizace firmwaru blesku pomocí fotoaparátu		✓	—	✓	—	—	—	—	—	—	✓	

1 Nelze použít s bodovým měřením.

2 Lze nastavit rovněž pomocí blesku.

3 Výběr režimu AA/A se provádí na blesku pomocí uživatelských nastavení. Při použití objektivu bez CPU je vybrán režim A.

4 Lze nastavit pouze pomocí fotoaparátu (☐ 192).

5 Při použití objektivu bez CPU se použije automatický zábleskový režim (A), a to bez ohledu na provedené nastavení zábleskového režimu na blesku.

■ ■ Ostatní blesky

Následující blesky lze použít v automatickém zábleskovém režimu (A) a v manuálním zábleskovém režimu. Fotoaparát nastavte do expozičního režimu **S** nebo **M** a použijte čas závěrky $1/200$ s nebo delší.

Zábleskový režim	Blesk	SB-80DX, SB-28DX, SB-28, SB-26, SB-25, SB-24	SB-50DX ¹	SB-30, SB-27 ² , SB-22S, SB-22, SB-20, SB-16B, SB-15	SB-23, SB-29 ³ , SB-21B ³ , SB-29S ³
A	Automatický zábleskový režim	✓	—	✓	—
M	Manuální zábleskový režim	✓	✓	✓	✓
	Stroboskopický zábleskový režim	✓	—	—	—
REAR	Synchronizace na druhou lamelu ⁴	✓	✓	✓	✓

- 1 Vyberte režim P, S, A nebo M, sklopte vestavěný blesk a použijte pouze volitelný blesk.
- 2 Automaticky se aktivuje zábleskový režim TTL a zablokuje se závěrka. Nastavte na blesku zábleskový režim **A** (automatický zábleskový režim).
- 3 Automatické zaostřování je k dispozici pouze při použití objektivů AF-S VR Micro-NIKKOR 105 mm f/2,8G IF-ED a AF-S Micro NIKKOR 60mm f/2,8G ED.
- 4 K dispozici při použití fotoaparátu k volbě zábleskového režimu.

Adaptér se synchronizačním konektorem AS-15





Pokud se do sáněk pro upevnění příslušenství zasune adaptér AS-15 se synchronizačním konektorem (volitelné příslušenství), lze v kombinaci s fotoaparátem používat zábleskové příslušenství připojované kabelem.

Používejte výhradně zábleskové příslušenství společnosti Nikon

Používejte výhradně blesky společnosti Nikon. Záporné napětí nebo napětí nad 250 V přivedené do sáněk pro upevnění příslušenství fotoaparátu nejenže zamezí správné činnosti zařízení, ale rovněž poškodí synchronizační obvody fotoaparátu nebo blesku. Před použitím blesku Nikon, který není uveden v této části návodu, kontaktujte autorizovaný servis Nikon pro získání podrobnějších informací.

✓ Poznámky k volitelným bleskům

Podrobné pokyny pro práci s bleskem naleznete v návodu k blesku. Pokud blesk podporuje systém CLS, hledejte informace v kapitole o digitálních jednobokých zrcadlovkách kompatibilních se systémem CLS. Fotoaparát D5300 není obsažen v kategorii „Digitální jednoboké zrcadlovky“ návodů k obsluze blesků SB-80DX, SB-28DX a SB-50DX.

Pokud je nasazen volitelný blesk při použití jiných expozičních režimů než , ,  a , dojde k odpálení záblesku při každé expozici snímku, a to i v režimech, ve kterých nelze použít vestavěný blesk.

i-TTL řízení záblesku lze použít v rozmezí citlivostí ISO 100 až ISO 12 800. U hodnot nad 12 800 se nemusí pro některé pracovní vzdálenosti/některá nastavení clony dosáhnout očekávaných výsledků. Pokud bliká po dobu tří sekund po expozici snímku indikace připravenosti k záblesku, znamená to, že byl při expozici snímku vyzařen záblesk na plný výkon a hrozí případné podexponování snímku (pouze blesky kompatibilní se systémem CLS; informace o expozici a indikaci nabití blesku u jiných blesků viz návod k obsluze dodávaný s bleskem).

Je-li při použití blesku mimo fotoaparát použit k jeho propojení synchronizační kabel řady SC-17, 28 nebo 29, nemusí být v režimu i-TTL možné dosáhnout správné expozice. Doporučujeme aktivovat bodové měření expozice, které vede k použití standardního i-TTL řízení záblesku. Zhotovte zkušební snímek a zkontrolujte výsledek na monitoru.

V zábleskovém režimu i-TTL používejte výhradně odraznou kartu nebo difúzní nástavec dodávaný s bleskem. Nepoužívejte jiné panely, například rozptylné, jinak se vystavujete riziku chybné expozice.

Pokud jsou ovládací prvky volitelného blesku SB-910, SB-900, SB-800, SB-700, SB-600 nebo bezdrátové řídicí zábleskové jednotky SU-800 používány k nastavení korekce zábleskové expozice, zobrazuje se na obrazovce informaci symbol .

Blesky SB-910, SB-900, SB-800, SB-700, SB-600 a SB-400 jsou vybaveny redukcí efektu červených očí; blesky SB-910, SB-900, SB-800, SB-700, SB-600 a řídicí jednotka SU-800 jsou vybaveny pomocným světlem AF s následujícími omezeními:

- **SB-910 a SB-900:** Pomocné světlo AF je k dispozici v kombinaci s AF objektivy v rozmezí ohniskových vzdáleností 17–135 mm, automatické zaostřování je však k dispozici pouze se zaostřovacími poli uvedenými na obrázku vpravo.
- **SB-800, SB-600 a SU-800:** Pomocné světlo AF je dostupné v kombinaci s AF objektivy v rozmezí ohniskových vzdáleností 24–105 mm, automatické zaostřování je však k dispozici pouze se zaostřovacími poli uvedenými na obrázku vpravo.
- **SB-700:** Pomocné světlo AF je dostupné v kombinaci s AF objektivy v rozmezí ohniskových vzdáleností 24–135 mm, automatické zaostřování je však k dispozici pouze se zaostřovacími poli uvedenými na obrázku vpravo.

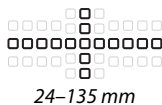
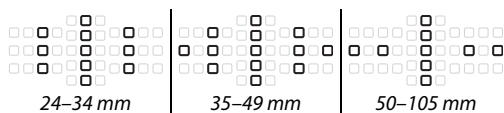
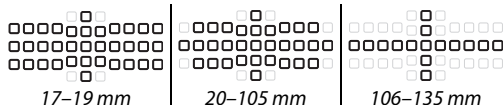

Další příslušenství

V době přípravy tohoto návodu k obsluze bylo pro fotoaparát D5300 k dispozici následující příslušenství.

Zdroje energie	<ul style="list-style-type: none">• Dobíjecí lithium-iontová baterie EN-EL14a (□ 11): Náhradní baterie EN-EL14a získáte u místních prodejců či v autorizovaném servisu Nikon. Lze použít rovněž baterie EN-EL14.• Nabíječka baterií MH-24 (□ 11): Slouží k nabíjení baterií EN-EL14a a EN-EL14.• Konektor pro připojení síťového zdroje EP-5A, síťový zdroj EH-5b: Toto příslušenství lze použít pro dlouhodobější napájení fotoaparátu (rovněž lze použít síťové zdroje EH-5a a EH-5). K propojení fotoaparátu a síťových zdrojů EH-5b, EH-5a a EH-5 je nutný konektor pro připojení síťového zdroje EP-5A; podrobnosti viz strana 239.
Filtry	<ul style="list-style-type: none">• Efektové filtry mohou narušovat činnost automatického zaostřování nebo elektronického dálkoměru.• Fotoaparát D5300 nelze použít v kombinaci s lineárními polarizačními filtry. Namísto těchto filtrů použijte kruhové polarizační filtry C-PL nebo C-PLII.• Pro ochranu objektivu se doporučuje používat filtry NC.• Abyste zabránili tvorbě reflexů, nedoporučujeme používat filtry u objektů v silném protisvětle a v dalších situacích se silným zdrojem světla v záběru.• Při použití filtrů s prodlužovacím faktorem (faktorem filtru) vyšším než $1\times$ (Y44, Y48, Y52, O56, R60, X0, X1, C-PL, ND2S, ND4, ND4S, ND8, ND8S, ND400, A2, A12, B2, B8, B12) doporučujeme aktivovat integrální měření expozice se zdůrazněným středem. Podrobnosti viz návod k obsluze filtru.
Příslušenství k okuláru hledáčku	<ul style="list-style-type: none">• Okulárové korekční čočky DK-20C: K dispozici jsou čočky v dioptrických hodnotách -5, -4, -3, -2, 0, $+0,5$, $+1$, $+2$ a $+3\text{ m}^{-1}$ platných při nastavení voliče dioptrické korekce hledáčku do neutrální polohy (-1 m^{-1}). Okulárové korekční čočky používejte pouze tehdy, nemůžete-li dosáhnout správného zaostření hledáčku pomocí vestavěného voliče dioptrické korekce hledáčku ($-1,7$ až $+1\text{ m}^{-1}$). Před zakoupením si okulárové korekční čočky nejprve vyzkoušejte, abyste se ujistili, že vám pomohou dosáhnout optimální ostrosti obrazu v hledáčku. Okulárové korekční čočky nelze použít v kombinaci s gumovou očníci.• Hledáčková lupa DG-2: Hledáčková lupa DG-2 zvětšuje střed obrazu v hledáčku pro přesnější kontrolu zaostření. Vyžaduje okulárový adaptér (dostupný samostatně).• Okulárový adaptér DK-22: Okulárový adaptér DK-22 slouží k nasazení hledáčkové lupy DG-2 na fotoaparát. Při nasazeném adaptéru nelze otáčet monitorem.• Úhlový hledáček DR-6: Úhlový hledáček DR-6 se připevňuje v pravém úhlu k okuláru hledáčku a umožňuje pozorovat obraz v hledáčku v pravém úhlu k optické ose objektivu (například přímo shora v okamžiku, kdy je fotoaparát při fotografování v horizontální poloze). Při nasazeném hledáčku nelze otáčet monitorem.
Software	<ul style="list-style-type: none">• Capture NX 2: Kompletní fotoeditační sada nabízející takové funkce, jako jsou nastavení vyvážení bílé barvy nebo kontrolní body barev.• Camera Control Pro 2: Umožňuje dálkové ovládání fotoaparátu z počítače a ukládání zhotovených snímků a videosekvencí přímo na pevný disk počítače. <p>Poznámka: Používejte nejnovější verze softwaru Nikon. Většina softwarových aplikací Nikon nabízí v okamžiku připojení počítače k síti Internet funkci automatických aktualizací (Nikon Message Center 2). Nejnovější informace o podporovaných operačních systémech viz webové stránky uvedené na straně xiv.</p>

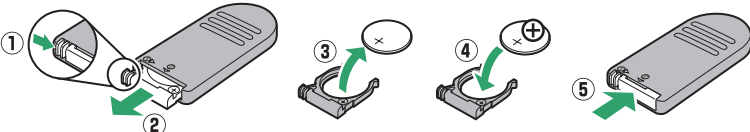
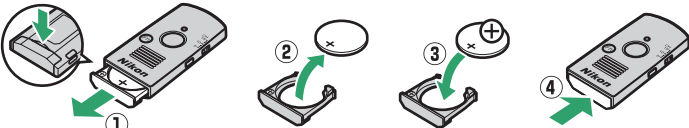
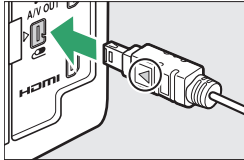
Krytka těla	Krytka těla BF-1B/BF-1A: Krytka těla fotoaparátu chrání zrcadlo, zaostřovací matnici a obrazový snímač před prachem v době, kdy není na přístroji nasazený objektiv.
Dálková ovládání/ bezdrátové dálková ovládání	<ul style="list-style-type: none"> • Bezdrátové dálkové ovládání ML-L3 (☐ 70): Dálkové ovládání ML-L3 je napájeno 3V baterií CR2025.  <p>Stisknete aretační prostor pro baterii směrem doprava (1), do vzniklé mezery vložte nehet a otevřete prostor pro baterii (2). Zkontrolujte vložení baterie ve správné orientaci (4).</p> • Bezdrátové dálkové ovládání WR-R10⁺/WR-T10: Při nasazení bezdrátového dálkového ovládání WR-R10 lze fotoaparát ovládat pomocí bezdrátového dálkového ovládání WR-T10 (☐ 71, 203). Dálkové ovládání WR-T10 je napájeno 3V baterií CR2032.  <p>Vložte nehet do mezery za aretační prostor pro baterii a otevřete prostor pro baterii (1). Zkontrolujte vložení baterie ve správné orientaci (3).</p> • Bezdrátové dálkové ovládání WR-1 (☐ 71, 203): Jednotky WR-1 se používají ve skupinách po dvou a více, přičemž jedna z jednotek pracuje jako vysílač a zbývající jednotky pracují jako přijímače. Přijímače se nasazují do konektoru pro připojení příslušenství na jednom nebo více fotoaparátech a umožňují tak používat vysílač k dálkovému spouštění závěrek fotoaparátů.
Mikrofony	Stereofonní mikrofon ME-1 (☐ 129)*
Příslušenství připojované do konektoru pro připojení příslušenství	<p>Fotoaparát D5300 je vybaven konektorem pro připojení příslušenství, jako jsou bezdrátová dálková ovládání WR-1 a WR-R10 (☐ 71), kabelová spoušť MC-DC2 (☐ 88) a jednotka GPS GP-1/GP-1A (☐ 81). Tato zařízení se připojují za současného vyrovnání značky ◀ na konektoru připojovaného příslušenství se značkou ▶ vedle konektoru pro připojení příslušenství (nepoužíváte-li konektor, zavřete krytku konektoru).</p> 
Příslušenství pro konektory USB a A/V	<ul style="list-style-type: none"> • Kabely USB UC-E17 a UC-E6 (☐ 153, 156): Dodávaný kabel UC-E17 nelze zakoupit samostatně; namísto tohoto kabelu zakupte kabel UC-E6. • A/V kabel EG-CP16

* Bezdrátové dálkové ovládání nelze nasadit současně se stereofonním mikrofonem ME-1. Pokus o násilné nasazení příslušenství může způsobit poškození fotoaparátu nebo příslušenství.

Volitelné příslušenství

Dostupnost se může lišit v závislosti na zemi nebo regionu. Nejnovější informace naleznete na naší webové stránce nebo v brožurách.

Schválené typy paměťových karet

Následující paměťové karty SD byly testovány a schváleny pro použití ve fotoaparátu D5300. Pro záznam videosekvencí se doporučují paměťové karty s rychlostí zápisu třídy 6 nebo vyšší. Při použití paměťových karet s nižší rychlostí zápisu dat může dojít k neočekávanému ukončení záznamu.

	Paměťové karty SD	Paměťové karty SDHC ²	Paměťové karty SDXC ³
SanDisk	2 GB ¹	4 GB, 8 GB, 16 GB, 32 GB	64 GB
Toshiba			
Panasonic		4 GB, 6 GB, 8 GB, 12 GB, 16 GB, 24 GB, 32 GB	48 GB, 64 GB
Lexar Media			—
Platinum II		4 GB, 8 GB, 16 GB, 32 GB	64 GB
Professional			64 GB, 128 GB
Full-HD Video	—	4 GB, 8 GB, 16 GB	—

1 Ujistěte se, že všechny čtečky paměťových karet nebo jiná zařízení, se kterými budete používat příslušnou kartu, podporují karty o kapacitě 2 GB.

2 Ujistěte se, že všechny čtečky paměťových karet nebo jiná zařízení, se kterými budete používat příslušnou kartu, podporují standard SDHC. Fotoaparát podporuje standard UHS-I.

3 Ujistěte se, že všechny čtečky paměťových karet nebo jiná zařízení, se kterými budete používat příslušnou paměťovou kartu, podporují standard SDXC. Fotoaparát podporuje standard UHS-I.



Jiné typy paměťových karet nebyly testovány. Podrobnosti o výše uvedených paměťových kartách získáte od jejich výrobce.

Připojení konektoru pro připojení síťového zdroje a síťového zdroje

Před připojením volitelného konektoru pro připojení síťového zdroje a síťového zdroje vypněte fotoaparát.

1 Připravte si fotoaparát.

Otevřete krytku prostoru pro baterii (①) a krytku průchodky kabelu konektoru pro připojení síťového zdroje (②).

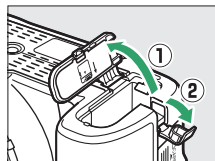

2 Vložte konektor pro připojení síťového zdroje EP-5A.

Ujistěte se, že konektor vkládáte se správnou orientací podle obrázku a stiskněte konektorem oranžovou aretaci baterie ke straně. Zkontrolujte kompletní zasunutí konektoru.

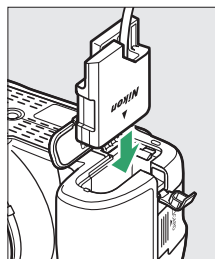

3 Zavřete krytku prostoru pro baterii.

Umístěte kabel konektoru pro připojení síťového zdroje tak, aby prošel průchodkou v těle fotoaparátu a zavřete krytku prostoru pro baterii.

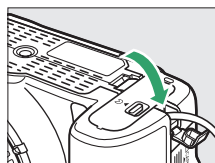

4 Připojte síťový zdroj.

Připojte síťový kabel ke konektoru pro síťový kabel na síťovém zdroji (③) a poté připojte kabel konektoru EP-5A do konektoru DC na síťovém zdroji (④). Je-li fotoaparát napájen pomocí síťového zdroje a konektoru pro připojení síťového zdroje, zobrazuje se na monitoru symbol .

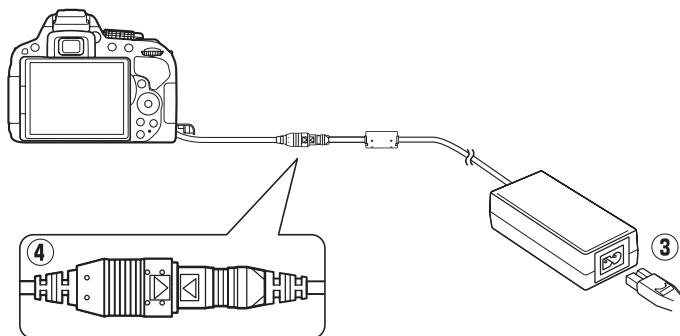

Péče o fotoaparát

Skladování

Nebudete-li fotoaparát delší dobu používat, vyjměte baterii a uložte ji (s nasazenou krytkou kontaktů) na suchém a chladném místě. Abyste zabránili tvorbě mikroorganismů a plísní, ukládejte fotoaparát na suchém, dobře větraném místě. Fotoaparát neukládejte společně s přípravky proti molům, jako jsou naftalinové nebo kafrové kuličky, a na místech, která:

- jsou špatně větraná a vlhká (vlhkost nad 60 %)
- v blízkosti zařízení produkujících silná elektromagnetická pole, jako jsou televizory nebo radiopřijímače
- jsou vystavená působení teplot nad 50 °C nebo pod –10 °C

Čištění

Tělo fotoaparátu	K odstranění prachu a nečistot použijte ofukovací balónek, pak tělo přístroje opatrně otřete měkkým, suchým hadříkem. Po použití fotoaparátu na pláži nebo v blízkosti mořského pobřeží otřete z přístroje hadříkem lehce navlhčeným v destilované vodě veškeré usazeniny soli nebo písku a přístroj pečlivě vysušte. Důležité: <i>Prach a další cizí objekty uvnitř fotoaparátu mohou způsobit závadu, která není krytá zárukou.</i>
Objektiv, zrcadlo a hledáček	Tyto součásti jsou vyrobené ze skla a snadno se poškodí. K odstranění prachu a nečistot používejte ofukovací balónek. Používáte-li aerosolový čistič (stlačený vzduch ve spreji), držte nádobku svisle, abyste zabránili potřísnění objektivu kapalinou. Otisky prstů a další ulpělé nečistoty opatrně odstraňte měkkým hadříkem navlhčeným malým množstvím kapaliny na čištění objektivů.
Monitor	K odstranění prachu a nečistot používejte ofukovací balónek. Otisky prstů a jiné usazeniny otřete lehce měkkým hadříkem nebo jelenicovou kůží. Nepoužívejte příliš velký tlak, jinak může dojít k poškození resp. poruše monitoru.

Nepoužívejte lůh, ředidla ani jiné těkavé chemikálie.

Údržba fotoaparátu a příslušenství

Fotoaparát je přesné zařízení a vyžaduje pravidelnou údržbu. Společnost Nikon doporučuje kontrolu přístroje u autorizovaného prodejce nebo v autorizovaném servisu Nikon alespoň v ročním nebo dvouletém intervalu a jeho údržbu jednou za tři až pět let (tyto služby jsou zpoplatněny). Častější kontroly přístroje jsou vhodné zejména v případě jeho profesionálního využití. Spolu s fotoaparátem zajistěte rovněž kontrolu a případnou údržbu veškerého pravidelně používaného příslušenství, jako jsou objektivy a volitelné blesky.

Čištění obrazového snímače

Máte-li za to, že se na snímcích zobrazuje nečistota nebo prach z obrazového snímače, můžete obrazový snímač vyčistit pomocí položky **Čištění obrazového snímače** v menu nastavení. Obrazový snímač lze kdykoli vyčistit použitím možnosti **Vyčistit**, nebo může čištění probíhat automaticky při zapínání či vypínání fotoaparátu.

■ ■ „Vyčistit“

1 Položte fotoaparát spodní stranou směrem dolů.

Čištění obrazového snímače je nejúčinnější při umístění fotoaparátu do horizontální polohy, jak je vyobrazeno na obrázku vpravo.

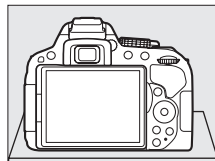

2 V menu nastavení vyberte položku Čištění obrazového snímače.

Stisknutím tlačítka MENU zobrazte menu. V menu nastavení vyberte položku **Čištění obrazového snímače** (☐ 195) a stiskněte tlačítko ►.

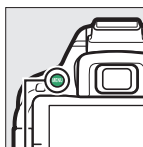

Tlačítko MENU

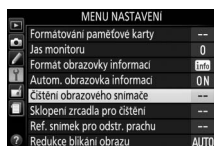

3 Vyberte možnost Vyčistit.

Vyberte možnost **Vyčistit** a stiskněte tlačítko OK.

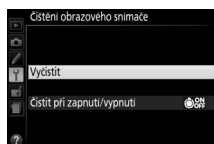

Fotoaparát zkontroluje obrazový snímač a zahájí čištění. V hledáčku bliká nápis **b5y** a nelze provádět jiné činnosti. Až do skončení čištění a zmizení zprávy nevyjímejte ani neodpojujte zdroj energie.

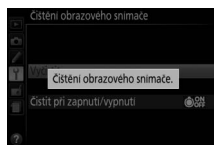

■ ■ „Čistit při zapnutí/vypnutí“

- 1 Vyberte položku Čistit při zapnutí/vypnutí.**
Vyberte položku **Čištění obrazového snímače**, vyberte položku **Čistit při zapnutí/vypnutí** a stiskněte tlačítko ►.

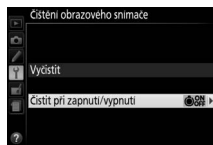

- 2 Vyberte možnost.**
Vyberte požadovanou možnost a stiskněte tlačítko **OK**.
K dispozici jsou možnosti **Čistit při zapnutí**, **Čistit při vypnutí**, **Čistit při zapnutí a vypnutí** a **Vypnout čištění**.

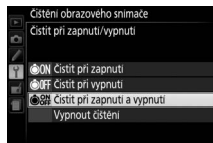

✓ **Čištění obrazového snímače**

Použití ovládacích prvků fotoaparátu po zapnutí přeruší čištění obrazového snímače.

Čištění je prováděno prostřednictvím vibrací obrazového snímače. Pokud není možné zcela odstranit prach pomocí volitelných nastavení menu **Čištění obrazového snímače**, vyčistěte obrazový snímač manuálně (☐ 243) nebo kontaktujte autorizovaný servis Nikon.

Je-li čištění obrazového snímače provedeno opakovaně několikrát za sebou, může být další čištění obrazového snímače dočasně zablokováno z důvodu ochrany interních obvodů fotoaparátu. Další čištění lze provést po krátké prodlevě.

Manuální čištění

Není-li možné odstranit cizí objekt z obrazového snímače pomocí položky **Čištění obrazového snímače** v menu nastavení (☰ 241), vyčistěte snímač manuálně níže popsaným postupem. Mějte však na paměti, že obrazový snímač je extrémně citlivý a snadno se poškodí. Společnost Nikon doporučuje nechat si obrazový snímač vyčistit autorizovaným servisním personálem Nikon.

1 Nabijte baterii.

Pro kontrolu a čištění obrazového snímače je nutný spolehlivý zdroj energie. Před dalším postupem se ujistěte, že je baterie plně nabitá.

2 Sejměte objektiv.

Vypněte fotoaparát a sejměte objektiv.

3 Vyberte položku **Sklopení zrcadla pro čištění**.

Zapněte fotoaparát a stisknutím tlačítka **MENU** zobrazte menu. Vyberte položku **Sklopení zrcadla pro čištění** v menu nastavení a stiskněte tlačítko **▶** (mějte na paměti, že tato položka není dostupná při kapacitě baterie  nebo nižší).

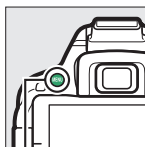

Tlačítko MENU

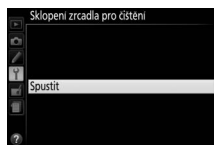

4 Stiskněte tlačítko **OK**.

Na monitoru se zobrazí zpráva uvedená na obrázku vpravo.

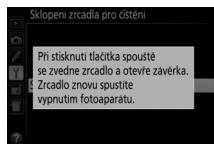

5 Sklopte zrcadlo.

Stiskněte tlačítko spouště až na doraz. Zrcadlo se sklopí nahoru, otevře se závěrka a zpřístupní se obrazový snímač.



6 Zkontrolujte obrazový snímač.

Uchopte fotoaparát tak, aby světlo dopadalo na obrazový snímač, a zkontrolujte vnitřní prostor fotoaparátu na přítomnost prachu a nečistot. Nejsou-li patrné žádné cizí objekty, přejděte ke kroku 8.

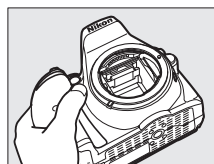

7 Vyčistěte obrazový snímač.

Veškerý prach a nečistoty na obrazovém snímači odstraňte pomocí ofukovacího balónku. Nepoužívejte ofukovací štětec – jeho štětiny mohou obrazový snímač poškodit. Nečistoty, které nelze odstranit pomocí ofukovacího balónku, může odstranit pouze autorizovaný servisní personál Nikon. Za žádných okolností se obrazového snímače nedotýkejte a neotírejte jej.

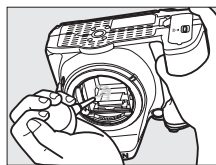

8 Vypněte fotoaparát.

Zrcadlo se sklopí zpět do spodní polohy a závěrka se zavře. Nasadte objektiv nebo krytku těla fotoaparátu.

Použijte spolehlivý zdroj energie

Lamelý závěrky fotoaparátu jsou jemné a snadno se poškodí. Dojde-li k výpadku zdroje energie při sklopení zrcadla do horní polohy, závěrka se automaticky zavře. Abyste zamezili poškození lamel závěrky, věnujte pozornost následujícím pokynům:

- Nevypínejte fotoaparát a nevyjímejte, resp. neodpojujte zdroj energie během sklopení zrcadla do horní polohy.
- Dojde-li k vybití baterie během sklopení zrcadla do horní polohy, spustí se zvuková signalizace (pípání) a kontrolka samospouště začne blikat jako varování před automatickým zavřením závěrky a sklopením zrcadla do spodní polohy po uplynutí přibližně dvou minut. Ihned ukončete kontrolu a čištění obrazového snímače.

Cizí objekt na obrazovém snímači

Cizí objekt, k jehož vniknutí do fotoaparátu dojde při sejmutí nebo výměně objektivů či krytek objektivů (nebo v ojedinělých případech mazivo či jemné částičky z vnitřních prostorů fotoaparátu), může přilnout k obrazovému snímači a zobrazit se za určitých podmínek na snímcích. Pro ochranu fotoaparátu bez nasazeného objektivu použijte dodávanou krytku těla. Před jejím nasazením pečlivě odstraňte veškerý prach a nečistoty, které případně ulpěly na upevňovacím bajonetu fotoaparátu a objektivu a na krytce samotné. Vyvarujte se nasazování krytky těla nebo výměny objektivů v prašných prostředích.

Dojde-li k usazení cizího objektu na obrazovém snímači, použijte funkci čištění obrazového snímače, která je popsána na straně 241. Pokud problém přetrvává, vyčistěte obrazový snímač manuálně (☐ 243) nebo jej nechte vyčistit autorizovaným servisním personálem Nikon. Snímky ovlivněné přítomností cizích objektů na snímači je možné retušovat pomocí funkce vyčištění snímku v některých fotoeditačních aplikacích.

Péče o fotoaparát a baterii: Upozornění

Péče o fotoaparát

Přístroj chráňte před pádem: Je-li přístroj vystaven silnému nárazu nebo vibracím, může se poškodit.

Přístroj udržujte v suchu: Přístroj není vodotěsný, pokud je ponořen do vody nebo vystaven vysoké vlhkosti, může se poškodit. Vytvoření koroze na vnitřních mechanismech přístroje může způsobit jeho neopravitelné poškození.

Vyvarujte se náhlých změn teploty: Při náhlých změnách teploty, ke kterým dochází například při vstupu do vytápěné budovy nebo při jejím opuštění za chladného dne, může uvnitř fotoaparátu dojít ke kondenzaci vlhkosti. Abyste zabránili vzniku kondenzace, umístěte přístroj před prudkou změnou teplot do pouzdra nebo plastového sáčku.

Přístroj udržujte mimo dosah silných magnetických polí: Nepoužívejte ani neskladujte přístroj v blízkosti zařízení produkujících silné elektromagnetické záření a/nebo magnetická pole. Silný statický náboj nebo magnetické pole vzniklé působením zařízení, jako jsou rádiové vysílače, mohou narušit činnost monitoru, poškodit data na paměťové kartě nebo ovlivnit činnost vnitřních obvodů přístroje.

Neponechávejte objektiv namířený do slunce: Nedopusťte, aby do objektivu delší dobu vnikalo přímé sluneční světlo nebo světlo jiného silného světelného zdroje. Intenzivní světlo může způsobit poškození obrazového snímače nebo vést k výskytu bílého závoje na snímcích.

Před vyjmutím nebo odpojením zdroje energie výrobek vypněte: Neodpojujte zdroj energie ani nevyjímejte baterii v době, kdy je fotoaparát zapnutý nebo provádí zaznamenávání či mazání snímků. Násilné přerušení napájení může za těchto okolností způsobit ztrátu dat nebo poškození paměti nebo vnitřních obvodů zařízení. Abyste zamezili náhodnému přerušení přívodu energie, nepřeházejte fotoaparát při jeho napájení pomocí síťového zdroje.

Čištění: Při čištění těla fotoaparátu nejprve ofukovacím balónkem odstraňte prach a nečistoty a poté tělo opatrně otřete měkkým, suchým hadříkem. Po fotografování na pláži nebo v blízkosti mořského pobřeží otřete z přístroje hadříkem lehce navlhčeným pitnou vodou veškeré usazeniny soli nebo písku a poté fotoaparát pečlivě vysušte.

Objektiv a zrcadlo se snadno poškodí. Prach a nečistoty odstraňte opatrně pomocí ofukovacího balónku. Používáte-li aerosolový čistič, držte nádobku svisle, abyste zabránili potřísnění objektivu kapalinou. Vyskytne-li se na objektivu otisk prstu nebo jiná skvrna, naneste malé množství čistící kapaliny na objektivu na měkký hadřík a objektiv opatrně otřete.

Informace o čištění obrazového snímače viz „Čištění obrazového snímače“ (☐ 241, 243).

Nedotýkejte se lamel závěrky: Lamely závěrky jsou extrémně tenké a snadno se poškodí. Za žádných okolností nevyvíjejte tlak na lamely závěrky, nedotýkejte se jich čistícími nástroji ani je nevystavujte silnému tlaku vzduchu z ofukovacího balónku. Tyto činnosti mohou mít za následek poškrábání, deformaci nebo natržení lamely.

Skladování: Abyste zabránili tvorbě mikroorganismů a plísní, ukládejte fotoaparát na suchém, dobře větraném místě. Používáte-li síťový zdroj, odpojte jej od elektrické sítě, abyste předešli případnému požáru. Nebudete-li přístroj delší dobu používat, vyjměte baterii, abyste zabránili poškození přístroje jejím případným vytečením, a vložte přístroj do plastového sáčku s hygroskopickou látkou. Fotoaparát neukládejte do plastového sáčku vložený v pouzdře, mohlo by dojít k narušení materiálu pouzdra. Mějte na paměti, že hygroskopická látka postupně ztrácí schopnost pohlcovat vlhkost, a v pravidelných intervalech ji vyměňujte.

Abyste zabránili tvorbě plísní a mikroorganismů, vyjměte minimálně jednou za měsíc fotoaparát z místa jeho skladování. Přístroj zapněte a dříve než jej opět uložíte, spusťte několikrát závěrku.

Baterii uchovávejte na chladném, suchém místě. Před uložením baterie nezapomeňte nasadit krytku kontaktů.

Poznámky k monitoru: Monitor je konstruován s extrémně vysokou přesností; minimálně 99,99 % pixelů je funkčních a maximálně 0,01 % jich chybí nebo jsou defektní. Přestože tedy může tento zobrazovač obsahovat pixely, které trvale svítí (bílé, červené, modré nebo zelené) nebo trvale nesvítí (černé), neznamená tento jev závadu a nemá žádný vliv na snímky pořízené fotoaparátem.

Obraz na monitoru může být na jasném světle obtížně čitelný.

Na monitor nevyvíjejte příliš velký tlak, jinak může dojít k jeho poruše či poškození. Ulpělé nečistoty odstraňte z monitoru ofukovacím balónkem. Skvrny lze odstranit otřením měkkým hadříkem nebo jelenicovou kůží. Dojde-li k poškození monitoru, dejte pozor, abyste se neporanili střepy z krycího skla, a zabraňte styku pokožky, očí nebo úst s tekutými krystaly z monitoru.

Moaré: Moaré je interferenční vzor vzniklý vzájemným působením obrazu obsahujícího pravidelně se opakující struktury, jaké představují například tkaniny nebo okna budov, se strukturou obrazového snímače fotoaparátu. Zaznamenáte-li na pořizovaných snímcích výskyt moaré, zkuste změnit vzdálenost k objektu, použít jinou ohniskovou vzdálenost objektivu nebo změnit úhel mezi objektem a fotoaparátem.

Péče o baterii

Při nesprávné manipulaci s bateriemi může dojít k jejich vytečení nebo výbuchu. Při manipulaci s bateriemi dodržujte následující bezpečnostní pravidla:



















- Používejte výhradně baterie určené pro tento fotoaparát.
- Baterii nevystavujte působení otevřeného ohně ani nadměrných teplot.
- Kontakty baterie udržujte čisté.
- Před výměnou baterie výrobek vypněte.
- Pokud přístroj nepoužíváte, vyjměte baterii z fotoaparátu nebo nabíječky a opatřete ji krytkou kontaktů. Tato zařízení i ve vypnutém stavu odebírají z baterie malé množství proudu a mohla by ji vybit natolik, že nebude dále funkční. Nebudete-li baterii delší dobu používat, vložte ji před uložením do fotoaparátu a vybijte ji. Baterii je třeba skladovat na místech s okolní teplotou v rozmezí 15 °C až 25 °C (vyvarujte se extrémně horkých nebo chladných míst). Tento proces zopakujte minimálně jednou za šest měsíců.
- Opakované zapínání a vypínání fotoaparátu při zcela vybité baterii může zkrátit životnost baterie. Zcela vybité baterie je nutné před použitím nabít.

- Vnitřní teplota baterie se může za provozu zvýšit. Pokud se pokusíte nabít baterii se zvýšenou vnitřní teplotou, ovlivní to její výkonnosti a baterie se může nabít pouze částečně nebo vůbec ne. Před nabíjením počkejte, dokud se baterie neochladí.
- Další nabíjení již nabité baterie může vést ke snížení její kapacity.
- Jestliže během používání plně nabité baterie při pokojové teplotě zaznamenáte znatelný pokles její kapacity, měli byste baterii vyměnit. Zakupte novou baterii EN-EL14a.
- Baterii před použitím nabijte. Před fotografováním důležité události si připravte rezervní baterii EN-EL14a a ujistěte se, že je plně nabitá. V závislosti na vaší poloze může být obtížné v krátké době sehnat novou baterii. Mějte na paměti, že za chladných dnů se kapacita baterií snižuje. Před pořizováním snímků v exteriéru za chladného počasí se ujistěte, že je baterie plně nabitá. Rezervní baterii uchovávejte na teplém místě a je-li třeba, baterie vyměňte. Jakmile se baterie ohřeje, získá zpět část své původní kapacity.
- Použité baterie jsou cenným zdrojem materiálu, zajistěte tedy jejich správnou recyklaci v souladu s místními zákony o ochraně životního prostředí.









Dostupná nastavení

Následující tabulka obsahuje seznam nastavení, která mohou být upravována v jednotlivých režimech.

		P, S, A, M			
Kvalita obrazu ²	✓	✓	✓	✓	
Velikost obrazu ²	✓	✓	✓	✓	
Vyvážení bílé barvy ²	—	✓	—	—	
Předvolby Picture Control ²	—	✓	—	—	
Automatická korekce zkreslení	✓	✓	✓	✓	
Barevný prostor	✓	✓	✓	✓	
Active D-Lighting ²	—	✓	—	—	
HDR (vysoký dynamický rozsah) ²	—	✓	—	—	
Menu fotografování ¹	Redukce šumu pro dlouhé exp.	✓	✓	✓ (není k dispozici v režimu )	
	Redukce šumu pro vys. ISO	✓	✓	✓ (není k dispozici v režimu )	
	Nastavení citlivosti ISO ³	—	✓	✓ (není k dispozici v režimu )	
	Snímací režim ²	✓ ⁴	✓	✓ ⁴	✓ ⁴
	Vícenásobná expozice ²	—	✓	—	—
	Intervalové snímání	✓	✓	✓	✓ (není k dispozici v režimu )
	Nastavení videa	✓	✓	✓	✓

		P, S, A, M			
Další nastavení ²	Zaostřovací režim (hledáček)	✓	✓	✓ (není k dispozici v režimu )	
	Režimy činnosti zaostř. polí (hledáček)	✓ ⁴	✓	✓ ⁴ (není k dispozici v režimech  a )	
	Zaostřovací režim (živý náhled/videosekvence)	✓	✓	✓	
	Režimy činnosti zaostř. polí (živý náhled/videosekvence)	—	✓	✓ ⁴ (není k dispozici v režimu )	
	Trvalá funkce tlačítka AE-L/AF-L	—	✓	✓ ⁴	
	Flexibilní program	—	✓ (k dispozici pouze v režimu P)	—	
	Měření expozice	—	✓	—	
	Korekce expozice	—	✓	—	✓ ⁴ (k dispozici pouze v režimu )
	Bracketing	—	✓	—	
	Zábleskový režim	✓ ⁴ (není k dispozici v režimu )	✓	✓ ⁴ (není k dispozici v režimech  ,  ,  ,  ,  ,  ,  a )	✓ ⁴ (k dispozici pouze v režimech  a )
	Korekce zábleskové expozice	—	✓	—	

- 1 Resetováno pomocí položky **Reset menu fotografování** (☐ 177).
- 2 Resetováno pomocí dvoutlačítkového resetu (☐ 72). Jednotlivá nastavení vícenásobné expozice nejsou ovlivněna.
- 3 Výběrem režimu **P, S, A** nebo **M** po výběru možnosti **Automaticky** v položce **Nastavení citlivosti ISO** > **Citlivost ISO** resetuje citlivost ISO na poslední hodnotu vybranou v režimech **P, S, A** a **M**.
- 4 Resetováno při otočení voliče expozičních režimů do nové polohy.

		P, S, A, M		
a1: Volba priority v režimu AF-C	✓	✓	✓	✓
a2: Počet zaostřovacích polí	✓	✓	✓	✓
a3: Vestavěné pom. světlo AF	✓	✓	(není k dispozici v režimech  ,  ,  , )	(není k dispozici v režimech  a )
a4: Dálkoměr	✓	✓	✓	✓
b1: Krok nastavení expozice (EV)	✓	✓	✓	✓
c1: Tlačítko spouště jako AE-L	✓	✓	✓	✓
c2: Časovače autom. vypnutí	✓	✓	✓	✓
c3: Samospoušť	✓	✓	✓	✓
c4: Aktivita dálk. ovládání (ML-L3)	✓	✓	✓	✓
d1: Pípnutí	✓	✓	✓	✓
d2: Zobraz. mřížky v hledáčku	✓	✓	✓	✓
d3: Zobrazení citlivosti ISO	✓	✓	✓	✓
d4: Pořadí čísel souborů	✓	✓	✓	✓
d5: Opožděné spuštění závěrky	✓	✓	✓	✓
d6: Vytisknout datum	✓	✓	✓	✓
e1: Zábř. režim vestav. blesku	—	✓	—	—
e2: Nastavení bracketingu	—	✓	—	—
f1: Funkce tlačítka Fn	✓	✓	✓	✓
f2: Funkce tlačítka AE-L/AF-L	✓	✓	✓	✓
f3: Obrácené otáčení voliče	✓	✓	✓	✓
f4: Bez paměťové karty?	✓	✓	✓	✓
f5: Obrácení indikací	✓	✓	✓	✓

Uživatelské funkce

* Resetováno pomocí položky **Reset uživatelských funkcí** (☐ 183).

Řešení možných problémů

Nepracuje-li fotoaparát očekávaným způsobem, zkontrolujte před kontaktováním vašeho dodavatele nebo autorizovaného servisu Nikon následující výčet běžných problémů.

Baterie/Indikace

Fotoaparát je zapnutý, ale nereaguje: Vyčkejte dokončení zaznamenávání. Pokud problém přetrvává, vypněte fotoaparát. Pokud se fotoaparát nevyepne, vyjměte a znovu vložte baterii. Používáte-li síťový zdroj, odpojte a znovu připojte síťový zdroj. Mějte na paměti, že i když dojde ke ztrátě aktuálně zaznamenávaných dat, data již zaznamenaná nebudou vyjmutím nebo odpojením zdroje energie ovlivněna.

Hledáček je rozostřený: Upravte zaostření hledáčku (☐ 16). Pokud takto nelze problém vyřešit, vyberte jednorázové zaostření (**AF-S**; ☐ 51), jednotlivá zaostřovací pole (☐ 53) a střední zaostřovací pole, a poté vytvořte kompozici s vysoce kontrastním objektem ve středním zaostřovacím poli a namáčkněte tlačítko spouště do poloviny pro zaostření. Jakmile je samotný fotoaparát zaostřen, nastavte volič dioptrické korekce hledáčku tak, abyste mohli pozorovat jasně zaostřený objekt v hledáčku. Je-li třeba, lze zaostření hledáčku dále upravit pomocí volitelných korekčních čoček (☐ 236).

Zobrazovače se bez varování vypnou: Vyberte delší zpoždění v uživatelské funkci c2 (**Časovače autom. vypnutí**; ☐ 186).

Na monitoru se nezobrazí obrazovka informací: Tlačítko spouště je namáčknuté do poloviny. Jestliže se nezobrazí obrazovka informací ani tehdy, když sejmete prst z tlačítka spouště, ujistěte se, že je vybrána možnost **Zapnuto** v poloze **Autom. obrazovka informací** (☐ 199) a zkontrolujte nabití baterie.

Indikace v hledáčku je pomalá a tmavá: Doba odezvy a jas těchto zobrazovačů závisí na okolní teplotě.

Fotografování (Všechny režimy)

Zapnutí fotoaparátu trvá delší dobu: Vymažte soubory nebo složky.

Je zablokované spuštění závěrky:

- Paměťová karta je blokována, plná nebo není vložena žádná paměťová karta (☐ 12, 15).
- Je vybrána možnost **Spuštění blokováno** v uživatelské funkci f4 (**Bez paměťové karty**; ☐ 194) a není vložena žádná paměťová karta (☐ 12).
- Nabíjí se vestavěný blesk (☐ 23).
- Není zaostřeno (☐ 21).
- Je nasazený objektiv s vestavěným CPU a clonovým kroužkem, avšak jeho clonový kroužek není zaaretován na hodnotě nejvyššího clonového čísla (☐ 227).
- Je nasazen objektiv bez CPU, ale fotoaparát není v režimu **M** (☐ 228).

Při stisknutí tlačítka spouště v režimu sériového snímání je zhotoven pouze jeden snímek: Sériové snímání není k dispozici v kombinaci s vestavěným bleskem (☐ 47, 62).

Výsledný snímek je větší než oblast viditelná v hledáčku: Obrazové pole hledáčku zobrazuje v horizontálním a vertikálním směru přibližně 95 % obrazu.

Snímky jsou neostřé:

- Není nasazený objektiv AF-S, AF-P nebo AF-I: použijte objektiv AF-S, AF-P nebo AF-I, resp. zaostřete manuálně.
- Fotoaparát není schopen zaostřit pomocí automatického zaostřování: použijte manuální zaostřování nebo blokování zaostření (☐ 52, 55, 57).
- Fotoaparát je nastaven do režimu manuálního zaostřování: zaostřete manuálně (☐ 57).

Při namáčknutí tlačítka spouště do poloviny se neaktivuje blokování zaostření: Pokud je vypnutý režim živého náhledu a je vybrán zaostřovací režim **AF-C** (resp. při fotografování pohyblivých objektů v režimu **AF-A** (☐ 55)), můžete použít k zablokování zaostření tlačítko  (**AF-ON**).

Nelze vybírat zaostřovací pole:

- Je vybrán režim  (**Aut. volba zaostř. polí**; ☐ 53): vyberte jiný režim činnosti zaostřovacích polí.
- Pro aktivaci časovače pohotovostního režimu namáčkněte tlačítko spouště do poloviny (☐ 23).

Nelze vybrat režim činnosti zaostřovacích polí: Je vybrán manuální zaostřování (☐ 51, 57).

Pomocné světlo AF nepracuje:

- Pomocné světlo AF nepracuje při použití zaostřovacího režimu **AF-C** (☐ 51), resp. při aktivaci kontinuálního zaostřování v zaostřovacím režimu **AF-A**. Vyberte režim **AF-S**. Pomocné světlo AF není k dispozici rovněž při použití režimu činnosti zaostřovacích polí 3D sledování objektu; je-li vybrán režim jednotlivých zaostřovacích polí nebo dynamická volba zaostřovacích polí, vyberte střední zaostřovací pole (☐ 53, 55).
- Fotoaparát se nachází v režimu živého náhledu nebo probíhá záznam videosekvence.
- Je vybrána možnost **Vypnuto** v uživatelské funkci a3 (**Vestavěné pom. světlo AF**; ☐ 185).
- Pomocné světlo AF nelze použít v některých expozičních režimech (☐ 248).
- Pomocné světlo AF se automaticky vypnulo. Pomocné světlo se mohlo vlivem trvalého používání zahřát; počkejte až se ochladí.

Nelze změnit velikost obrazu: Je vybrána kvalita obrazu NEF (RAW) (☐ 60).

Rychlost zaznamenávání snímků je nízká:

- V závislosti na snímacích podmínkách a výkonnosti paměťové karty může kontrolka přístupu na paměťovou kartu až přibližně minutu po dokončení fotografování v režimech sériového snímání.
- Vypněte redukci šumu pro dlouhé expozice (☐ 179).

Na snímcích se objevuje šum (světlé skvrny, náhodně rozmístěné jasně zbarvené pixely, závoj nebo proužky):

- Zvolte nižší citlivost ISO nebo zapněte redukci šumu pro vysoké citlivosti ISO (☐ 180).
- Čas závěrky je delší než 1 s: použijte redukci šumu pro dlouhé expozice (☐ 179).
- Chcete-li zamezit nárůstu projevů obrazového šumu, vypněte funkci **Active D-Lighting** (☐ 95).

Při stisknutí tlačítka spouště na dálkovém ovládní nedojde k expozici snímku:

- Vyměňte baterii v dálkovém ovládní (☐ 237).
- Aktivujte režim dálkového ovládní (☐ 70).
- Nabíjí se blesk (☐ 23).
- Uplynula doba vybraná v uživatelské funkci c4 (**Aktivita dálk. ovládní (ML-L3)** ☐ 187).
- Činnost dálkového ovládní ML-L3 narušuje jasné světlo.

Zvuková signalizace (pípání) nepracuje:

- Je vybrána možnost **Vypnuto** v uživatelské funkci d1 (**Pípnutí**; ☐ 187).
- Fotoaparát se nachází v režimu tiché expozice (☐ 48) nebo probíhá záznam videosekvence (☐ 126).
- Je vybrán zaostřovací režim **MF** nebo **AF-C**, resp. se fotografovaný objekt pohybuje při použití režimu **AF-A** (☐ 51).

Na snímcích se vyskytují skvrny: Vyčistěte přední a zadní čočku objektivu. Pokud problém přetrvává, vyčistěte obrazový snímač (☐ 241).

Do snímků není vkopírováno datum: Je vybrána kvalita obrazu NEF (RAW) (☐ 60, 190).

Videosekvence se zaznamenávají bez zvuku: Je vybrána možnost **Vypnutý mikrofon** v poloze **Nastavení videa** > **Mikrofon** (☐ 128).

V režimu živého náhledu nebo během záznamu videosekvence bliká obraz nebo se zobrazují proužky: V poloze **Redukce blikání obrazu** vyberte možnost odpovídající frekvenci místní střídavé elektrické sítě (☐ 200).

Nelze vybírat položky menu: Některé možnosti nejsou dostupné ve všech režimech.

Fotografování (P, S, A, M)

Je zablokované spuštění závěrky:

- Je nasazený objektiv bez CPU: otočte volič expozičních režimů do polohy **M** (☐ 228).
- Volič expozičních režimů byl otočen do polohy **S** po nastavení času závěrky „Bulb“ (B) nebo „Time“ (T) v režimu **M**: vyberte jiný čas závěrky (☐ 85).
- Pokud je aktivní bracketing vyvážení bílé barvy, zablokuje se spuštění závěrky a indikace počtu zbývajících snímků v hledáčku bliká v případě, že na paměťové kartě není dostatek místa pro zaznamenání všech snímků sekvence bracketingu. Vložte novou paměťovou kartu.

Není k dispozici plný rozsah časů závěrky:

- Používá se blesk (☐ 66).
- Je-li vybrána možnost **Zapnuto** v poloze **Nastavení videa** > **Manuální nastavení videa** v menu fotografování, mění se rozsah dostupných časů závěrky v závislosti na snímací frekvenci (☐ 129).

Nelze vybrat požadovanou clonu: Rozsah dostupných clon závisí na použitém objektivu.

Barvy nejsou přirozené:

- Upravte nastavení vyvážení bílé barvy v souladu se světelným zdrojem (☐ 101).
- Upravte nastavení položky **Předvolby Picture Control** (☐ 111).

Nelze změřit vyvážení bílé barvy: Objekt je příliš tmavý nebo příliš jasný (☐ 106).

Snímek nelze vybrat jako zdroj pro manuální nastavení vyvážení bílé barvy: Snímek nebyl pořízen fotoaparátem D5300 (☐ 107).

Účinky předvolby Picture Control se mezi jednotlivými snímky liší: Je vybrána možnost **A** (automaticky) pro doostření, kontrast a sytost. Chcete-li získat konzistentní výsledky u série snímků, vyberte jiné nastavení (☐ 113).

Metodu měření expozice nelze změnit: Je aktivní expoziční paměť (☐ 91).

Nelze použít korekci expozice: Vyberte režim **P**, **S** nebo **A** (☐ 82, 92).

Na snímcích pořízených dlouhými expozicemi se objevuje šum (červené plochy nebo jiné artefakty): Zapněte redukce šumu pro dlouhé expozice (☐ 179).

Přehrávání

Nelze přehrát snímek NEF (RAW): Snímek byl pořízen při nastavení kvality obrazu NEF (RAW) + JPEG (☐ 60).

Některé snímky se při přehrávání nezobrazují: Vyberte možnost **Všechny** v poloze **Přehrávaná složka**. Mějte na paměti, že po pořízení snímku je automaticky vybrána možnost **Aktuální** (☐ 175).

Snímky zhotovené na výšku (portrét) se zobrazují na šířku (krajina):

- Vyberte možnost **Zapnuto** v poloze **Otočení na výšku** (☐ 176).
 - Snímek byl pořízen při použití možnosti **Vypnuto** v poloze **Automatické otáčení snímků** (☐ 202).
 - Snímek je zobrazen v režimu kontroly snímků (☐ 176).
 - Fotoaparát byl při expozici snímku namířen směrem nahoru nebo dolů (☐ 202).
-

Není možné vymazat snímek:

- Snímek je chráněn: zrušte ochranu snímku (☐ 143).
- Paměťová karta je blokována (☐ 12).

Snímek nelze retušovat: Snímek nelze dále upravovat pomocí tohoto fotoaparátu (☐ 205).

Nelze změnit tiskovou objednávku:

- Paměťová karta je plná: vymažte některé snímky (☐ 15, 146).
- Paměťová karta je blokována (☐ 12).

Snímek nelze vybrat pro tisk: Snímek je ve formátu NEF (RAW). Vytvořte kopii JPEG pomocí položky **Zpracování snímků NEF (RAW)** nebo přeneste snímek do počítače a vytiskněte jej pomocí dodaného softwaru nebo softwaru Capture NX 2 (☐ 153, 213, 236).

Snímek se nezobrazuje na televizoru:

- Vyberte správný režim videovýstupu (☐ 202) a správné výstupní rozlišení (☐ 166).
- Kabel A/V (☐ 164) nebo HDMI (☐ 165) není správně zapojený.

Fotoaparát nereaguje na dálkové ovládání televizoru standardu HDMI-CEC:

- Vyberte možnost **Zapnuto** v položce **HDMI > Ovládání zařízení** v menu nastavení (☐ 166).
- Upravte nastavení HDMI-CEC u televizoru postupem uvedeným v dokumentaci dodávané s televizorem.



Nelze přenést snímky do počítače: Operační systém není kompatibilní s fotoaparátem nebo přenosovým softwarem. Snímky zkopírujte do počítače pomocí čtečky paměťových karet (☐ 152).

Snímky se nezobrazují v softwaru Capture NX 2: Aktualizujte software na nejnovější verzi (☐ 236).

Funkce odstranění prachu ze snímku v softwaru Capture NX 2 nemá požadovaný účinek: Čištění obrazového snímače mění pozici prachových částic na obrazovém snímači. Referenční data pro funkci odstranění prachu ze snímku zaznamenaná před čištěním obrazového snímače nelze použít u snímků pořízených po čištění obrazového snímače. Referenční data pro funkci odstranění prachu ze snímku zaznamenaná po čištění obrazového snímače nelze použít u snímků pořízených před čištěním obrazového snímače (☐ 199).

Data o poloze

Fotoaparát není schopen přijmout signál ze satelitů nebo tento signál přijímá pomalu: Místní geografické a atmosférické podmínky mohou znemožnit nebo zpozdit příjem dat o poloze. Pro dosažení nejlepších možných výsledků vyberte místo s nezakrytým výhledem na oblohu. Mějte na paměti, že ihned po vložení baterie, při prvním použití funkce záznamu dat o poloze nebo po dlouhodobějším nepoužívání této funkce může vestavěné jednotce záznamu dat o poloze ve fotoaparátu trvat přijetí signálu určitou dobu. Aktualizujte soubor funkce Asistovaná GPS (☐ 80).

Data o poloze se nezaznamenávají do snímků: Zkontrolujte sílu signálu (☐ 75). Fotoaparát zaznamenává data o poloze pouze v případě zobrazení indikace  nebo  na obrazovce informací; pokud indikace bliká, data nejsou zaznamenávána.

Data o poloze jsou nesprávná: Přesnost dat o poloze se může lišit až o několik set metrů – v závislosti na kvalitě signálu a místních topografických podmínkách.

Nelze aktualizovat soubor funkce Asistovaná GPS:

- Zkontrolujte, jestli jsou nastavené hodiny fotoaparátu (☐ 201).
- Ověřte, jestli paměťová karta ve fotoaparátu obsahuje soubor funkce Asistovaná GPS a jestli se soubor nachází ve správné složce (☐ 80).
- Soubor může být poškozený. Stáhněte soubor znovu.

Nelze spustit nový protokol dat o poloze:

- Zkontrolujte, jestli jsou nastavené hodiny fotoaparátu (☐ 201).
- Pokud již fotoaparát zaznamenává protokol dat o poloze, vyberte před spuštěním nového protokolu možnost **Data o poloze > Tvorba protokolu > Ukončit** pro ukončení aktuálního protokolu.
- Paměťová karta je zablokovaná, plná, není vložena do fotoaparátu (☐ 12, 15), resp. bylo dosaženo maximálního počtu souborů protokolu (36 souborů denně; max. celkem 100 souborů na kartě). Pokud je překročen maximální počet souborů, naformátujte aktuální paměťovou kartu nebo vložte jinou kartu; pokud je karta plná, vložte jinou kartu nebo vymažte nepotřebné soubory.

Wi-Fi (bezdrátové sítě)

Chytrá zařízení nezobrazují SSID (název sítě) fotoaparátu:

- Zkontrolujte, zda je vybrána možnost **Povolit** v položce **Wi-Fi > Připojení k síti** v menu nastavení fotoaparátu (☐ 169).
- Pokuste se na chytrém zařízení vypnout a znovu zapnout rozhraní Wi-Fi.





Různé











Datum záznamu snímku není správné: Nastavte hodiny fotoaparátu (☐ 15, 201).

Položky menu nelze vybrat: Některé možnosti nejsou dostupné při určitých kombinacích nastavení nebo v případě nepřítomnosti paměťové karty (☐ 12, 205, 248).



Chybová hlášení

Tato část návodu poskytuje výčet všech chybových hlášení a indikací zobrazovaných v hledáčku a na monitoru fotoaparátu.

 **Varovné symboly**
 Blikající symbol  na monitoru a symbol  v hledáčku indikuje, že stisknutím tlačítka  (?) lze zobrazit na monitoru varování nebo chybové hlášení.

Indikace		Řešení	
Monitor	Hledáček		
Zaaretujte clonový kroužek v místě největšího zadnění (nejvyššího clonového čísla).	 (bliká)	Nastavte clonový kroužek objektivu na největší zadnění (nejvyšší clonové číslo).	227
Není nasazený objektiv	 (bliká)	<ul style="list-style-type: none"> Nasadte objektiv jiného typu než IX NIKKOR. Pokud je nasazen objektiv bez CPU, zvolte režim M. 	226 87
Před pořízením snímků vysuňte otočením zoomového kroužku tubus objektivu.	 (bliká)	Je nasazený objektiv vybavený tlačítkem teleskopického tubusu objektivu a tubus objektivu je zasunutý. Podržte stisknuté tlačítko teleskopického tubusu objektivu a vysuňte objektiv otáčením zoomového kroužku.	14
Spuštění závěrky je zakázáno. Nabijte baterii.	 (bliká)	Vypněte fotoaparát a nabijte nebo vyměňte baterii.	2, 11
Baterii nelze použít. Použijte baterii určenou pro tento fotoaparát.	 (bliká)	Používejte baterii schválenou společností Nikon.	236
Chyba inicializace. Vypněte a znovu zapněte fotoaparát.	 (bliká)	Vypněte fotoaparát, vyjměte a vyměňte baterii, a poté fotoaparát znovu zapněte.	2, 11
Kapacita baterie je nízká. Dokončete operaci a fotoaparát ihned vypněte.	—	Ukončete čištění a vypněte fotoaparát a nabijte nebo vyměňte baterii.	244
Nejsou nastavené hodiny	—	Nastavte hodiny fotoaparátu.	15, 201
Není vložena karta SD	 (bliká)	Vypněte fotoaparát a zkontrolujte správné vložení paměťové karty.	12
Paměťová karta je blokována. Přesuňte aretaci karty do polohy „write“ („zápis“).	 (bliká)	Paměťová karta je zablokována (chráněná proti zápisu). Posuňte spínač ochrany proti zápisu do polohy „write“ (zápis).	12
Tuto paměťovou kartu nelze použít. Karta může být poškozena. Vložte jinou kartu.	 (bliká)	<ul style="list-style-type: none"> Používejte schválené paměťové karty. Naformátujte kartu. Pokud problém přetrvává, karta může být poškozena. Kontaktujte autorizovaný servis Nikon. Při vytváření nové složky došlo k chybě. Vymažte soubory nebo vložte novou paměťovou kartu. Vložte novou paměťovou kartu. Karta Eye-Fi stále vysílá bezdrátový signál po výběru možnosti Zakázat v položce Přenos pomocí Eye-Fi. Chcete-li přerušit bezdrátový přenos dat, vypněte fotoaparát a vyjměte kartu. 	238 196 12, 146 12 204
Není k dispozici v případě zablokování karty Eye-Fi.	 (bliká)	Paměťová karta Eye-Fi je zablokována (chráněná proti zápisu). Posuňte spínač ochrany proti zápisu do polohy „write“ (zápis).	12

Indikace		Řešení	☐
Monitor	Hledáček		
Karta není naformátována. Naformátujte kartu.	(F OR) (bliká)	Naformátujte paměťovou kartu nebo vypněte fotoaparát a vložte novou paměťovou kartu.	12, 196
Karta je plná	FuL/B/☐ (bliká)	<ul style="list-style-type: none"> Nastavte nižší kvalitu nebo velikost obrazu. Vymažte snímky. Vložte novou paměťovou kartu. 	59 146 12
—	● (bliká)	Fotoaparát nemůže automaticky zaostřit. Změňte kompozici nebo zaostřete manuálně.	21, 52, 57
Objekt je příliš jasný	☐ (bliká)	<ul style="list-style-type: none"> Nastavte nižší citlivost ISO. Použijte volitelný neutrální šedý (ND) filtr. V režimu: <ul style="list-style-type: none"> S Zkratěte čas závěrky A Použijte větší zaclonění (vyšší clonové číslo) ☐ Vyberte jiný expoziční režim 	67 236 85 86 3
Objekt je příliš tmavý		<ul style="list-style-type: none"> Nastavte vyšší citlivost ISO. Použijte blesk. V režimu: <ul style="list-style-type: none"> S Nastavte delší čas závěrky A Použijte menší zaclonění (nižší clonové číslo) 	67 62 85 86
Čas „Bulb“ ne v režimu S	b u l b (bliká)	Změňte nastavení času závěrky nebo vyberte expoziční režim M.	85, 87
Čas „Time“ ne v režimu S	- - (bliká)		
Čas „Bulb“ ne v režimu HDR	b u l b (bliká)	<ul style="list-style-type: none"> Změňte nastavení času závěrky. Vypněte režim HDR. 	87, 88 96
Čas „Time“ ne v režimu HDR	- - (bliká)		
Intervalové snímání	—	Během činnosti intervalového snímání nejsou k dispozici menu a nelze aktivovat přehrávání. Vypněte fotoaparát.	68
—	⚡ (bliká)	Blesk odpálil záblesk na plný výkon. Zkontrolujte snímek na monitoru; je-li podexponovaný, upravte nastavení a opakujte expozici.	—
—	⚡/☐ (bliká)	<ul style="list-style-type: none"> Použijte blesk. Změňte vzdálenost od objektu, clonu, rozsah blesku nebo citlivost ISO. Ohnisková vzdálenost je kratší než 18 mm: použijte delší ohniskovou vzdálenost. Nasazený volitelný blesk SB-400 nebo SB-300: blesk je nastaven do polohy pro osvětlení nepřímým zábleskem nebo je vzdálenost objektu velmi malá. Pokračujte ve fotografování; je-li třeba, zvětšete vzdálenost mezi objektem a fotoaparátem, abyste zamezili výskytu vinětače na snímcích. 	62 66, 67, 86 — —

Indikace		Řešení	📖
Monitor	Hledáček		
Chyba blesku	 (bliká)	Během aktualizace firmwaru volitelného blesku došlo k chybě. Kontaktujte autorizovaný servis Nikon.	—
Chyba. Stiskněte znovu tlačítko spouště.	 (bliká)	Spusťte závěrku. Pokud závada přetrvává nebo se často opakuje, kontaktujte autorizovaný servis Nikon.	—
Při spuštění fotoaparátu došlo k chybě. Kontaktujte autorizovaný servis Nikon.		Poradte se s autorizovaným servisem společnosti Nikon.	—
Chyba měření expozice			
Nelze spustit živý náhled. Vyčkejte na ochlazení fotoaparátu.	—	Dříve než obnovíte živý náhled nebo záznam videosekvence, vyčkejte ochlazení vnitřních obvodů fotoaparátu.	124, 127
Složka neobsahuje žádné snímky.	—	Složka vybraná pro přehrávání neobsahuje žádné snímky (mějte na paměti, že tato zpráva se zobrazí, pokud je vložena paměťová karta po výběru možnosti Aktuální v položce Přehrávaná složka v menu přehrávání a je spuštěno přehrávání před pořízením jakýchkoli snímků). Vložte jinou paměťovou kartu nebo vyberte možnost Všechny v položce Přehrávaná složka .	12, 175
Soubor nelze zobrazit.	—	Soubor nelze přehrávat na fotoaparátu.	—
Soubor nelze vybrat.	—	Snímky vytvořené pomocí jiných zařízení nelze retušovat.	206
Snímek pro retušování není k dispozici.	—	Paměťová karta neobsahuje žádné snímky formátu NEF (RAW) pro použití s položkou Zpracování snímků NEF (RAW) .	213
Nebýlo možné se připojit; přístroj detekoval více zařízení. Zkuste akci zopakovat později.	—	O připojení k fotoaparátu se pokouší více chytrých zařízení současně. Před dalším pokusem o připojení vyčkejte několik minut.	168
Chyba	—	Vyberte možnost Zakázat v položce Wi-Fi > Připojení k síti a potom znovu vyberte možnost Povolit .	172
Přístup k síti nebude dostupný až do ochlazení fotoaparátu.	—	Vypněte fotoaparát a po ochlazení přístroje jej zkuste znovu zapnout.	—
Zkontrolujte tiskárnu.	—	Zkontrolujte tiskárnu. Pro pokračování vyberte možnost Pokračovat (je-li dostupná).	—*
Zkontrolujte papír.	—	Papír nemá vybranou velikost. Vložte papír správné velikosti a vyberte možnost Pokračovat .	—*
Papír se zasekl.	—	Odstraňte zaseknutý papír a vyberte možnost Pokračovat .	—*
Došel papír.	—	Vložte papír vybrané velikosti a vyberte možnost Pokračovat .	—*
Zkontrolujte zdroj inkoustu.	—	Zkontrolujte inkoust. Pro pokračování vyberte možnost Pokračovat .	—*
Došel inkoust.	—	Doplňte inkoust a vyberte možnost Pokračovat .	—*































* Další informace viz návod k obsluze tiskárny.



Specifikace

Digitální fotoaparát Nikon D5300

Typ	
Typ	Digitální jednoboká zrcadlovka
Upevňovací bajonet	Bajonet Nikon F (s AF kontakty)
Efektivní obrazový úhel	Formát Nikon DX; obrazový úhel je ekvivalentní objektivům s cca 1,5× delší ohniskovou vzdáleností na kinofilmu a formátu FX
Počet efektivních pixelů	
Počet efektivních pixelů	24,2 milionů
Obrazový snímač	
Obrazový snímač	Snímač CMOS o rozměru 23,5 × 15,6 mm
Celkový počet pixelů	24,78 milionů
Systém redukce prachu	Čištění obrazového snímače, referenční data pro funkci odstranění prachu ze snímku (vyžaduje volitelný software Capture NX 2)
Ukládání dat	
Velikost obrazu (v pixelech)	<ul style="list-style-type: none">6000×4000 (Velký (L))4496×3000 (Střední (M))2992×2000 (Malý (S))
Formát souborů	<ul style="list-style-type: none">NEF (RAW): 12 nebo 14 bitů, komprimovanéJPEG: Standardní algoritmus JPEG s volitelnou kompresí Jemný (cca 1 : 4), Normální (cca 1 : 8) nebo Základní (cca 1 : 16)NEF (RAW)+JPEG: Záznam snímku současně ve formátech NEF (RAW) a JPEG
Systém Picture Control	Předvolby Standardní, Neutrální, Živé, Monochromatické, Portrét, Krajina; vybranou předvolbu Picture Control je možné modifikovat; možnost ukládání uživatelských předvoleb Picture Control
Paměťová média	Paměťové karty SD (Secure Digital) a paměťové karty SDHC a SDXC s podporou standardu UHS-I
Systém souborů	DCF (Design Rule for Camera File System) 2.0, DPOF (Digital Print Order Format), Exif (Exchangeable Image File Format for Digital Still Cameras) 2.3, PictBridge
Hledáček	
Hledáček	Optický člen pentamirror
Obrazové pole	Cca 95 % obrazu horizontálně a 95 % obrazu vertikálně
Zvětšení	Cca 0,82× (objektiv 50 mm f/1,4 zaostřený na nekonečno, -1 m ⁻¹)
Předsunutí výstupní pupily okuláru	18 mm (-1 m ⁻¹ ; od vrcholu oční čočky okuláru hledáčku)
Dioptrická korekce	-1,7 až +1 m ⁻¹
Zaostřovací matnice	Typ B BriteView Clear Matte Mark VII
Zrcadlo	Automaticky vratné
Clona objektivu	Elektronicky řízená automatická irisová clona

Objektiv	
Kompatibilní objektivy	Automatické zaostřování je k dispozici s objektivy AF-S, AF-P a AF-I. Automatické zaostřování není k dispozici s ostatními objektivy typu G a D, s objektivy AF (objektivy IX NIKKOR a objektivy pro F3AF nejsou podporovány) a AI-P. Objektivy bez CPU lze používat v režimu M, nepracuje však měření expozice. V kombinaci s objektivy se světelností f/5,6 a vyšší je k dispozici elektronický dálkoměr.
Závěrka	
Typ	Elektronicky řízená šterbinová závěrka s vertikálním chodem
Rozsah časů	$1/4000 - 30$ s v krocích po $1/3$ nebo $1/2$ EV; Bulb (B); Time (T)
Synchronizační čas pro práci s bleskem	$X = 1/200$ s; možnost synchronizace s časy závěrky $1/200$ s a delšími
Snímání	
Snímací režimy	(jednotlivé snímky), (pomalé sériové snímání), (rychlé sériové snímání), (tichá expozice), (samospoušť), (dálkové ovládání se zpožděním; ML-L3), (dálkové ovládání s rychlou reakcí; ML-L3); podpora intervalového snímání
Snímací frekvence	<ul style="list-style-type: none"> : Max. 3 obr./s : Max. 5 obr./s (snímky JPEG a 12bitové snímky NEF/RAW) nebo 4 obr./s (14bitové snímky NEF/RAW) <p>Poznámka: Snímací frekvence platí pro kontinuální zaostřování, manuální expoziční režim nebo clonovou automatiku, čas závěrky $1/250$ s nebo kratší, výběr možnosti Spuštění v uživatelské funkci a1 (Volba priority v režimu AF-C) a výchozí nastavení ostatních funkcí.</p>
Samospoušť	2 s, 5 s, 10 s, 20 s; 1–9 expozic
Expozice	
Měření expozice	TTL měření expozice pomocí 2016pixelového RGB snímače
Metody měření expozice	<ul style="list-style-type: none"> Měření Matrix: 3D Color Matrix II (objektivy G, E a D); Color Matrix II (ostatní objektivy s vestavěným CPU) Integrované měření se zdůrazněným středem: 75 % citlivosti měření je soustředěno do kruhové plošky o průměru 8 mm uprostřed obrazu Bodové měření: Měří expozici v kruhové plošce o průměru 3,5 mm (cca 2,5 % obrazového pole) v místě vybraného zaostřovacího pole
Pracovní rozsah (ISO 100, objektiv f/1,4, 20 °C)	<ul style="list-style-type: none"> Měření Matrix a Integrované měření se zdůrazněným středem: 0–20 EV Bodové měření: 2–20 EV
Propojení expozimetru	CPU
Režimy	Režimy auto (auto; auto, vypnutý blesk); programová automatika s flexibilním programem (P); clonová automatika (S); časová automatika (A); manuální expoziční režim (M); motivové programy (portrét; krajina; děti; sporty; makro; noční portrét; noční krajina; party/interiér; pláž/sníh; západ slunce; úsvit/soumrak; portrét zvířat; světlo svíčky; kvetoucí příroda; podzemní barvy; jídlo); speciální efekty (noční vidění; barevná skica; efekt dětského fotoaparátu; efekt miniatury; selektivní barva; silueta; high-key; low-key; malba HDR)
Korekce expozice	Nastavitelná v rozmezí –5 až +5 EV a v krocích po $1/3$ nebo $1/2$ EV v režimech P, S, A a M
Bracketing	<ul style="list-style-type: none"> Expoziční bracketing: 3 snímky v krocích po $1/3$ nebo $1/2$ EV Bracketing vyvážení bílé barvy: 3 snímky v krocích po 1 Bracketing funkce Active D-Lighting: 2 snímky
Expoziční paměť	Naměřenou hodnotu jasu lze uložit do paměti pomocí tlačítka (O-n)

Expozice	
Citlivost ISO (doporučený expoziční index)	ISO 100–12 800 v krocích po $\frac{1}{3}$ EV. Lze nastavit rovněž na hodnotu o cca 0,3, 0,7 nebo 1 (ekvivalent ISO 25 600) EV nad ISO 12 800; možnost automatické regulace citlivosti ISO
Funkce Active D-Lighting	☞A Automaticky, ☞H ⁺ Velmi vysoký, ☞H Vysoký, ☞N Normální, ☞L Nízký, OFF Vypnuto
Zaostřování	
Automatické zaostřování	AF modul Nikon Multi-CAM 4800DX s fázovou detekcí TTL, 39 zaostřovacími poli (včetně 9 snímačů křížového typu) a pomocným světlem AF (pracovní rozsah cca 0,5–3 m)
Pracovní rozsah	–1 až +19 EV (ISO 100, 20 °C)
Zaostřovací režimy	<ul style="list-style-type: none"> • Automatické zaostřování (AF): jednorázové zaostření (AF-S); kontinuální zaostřování (AF-C); automatická volba režimu AF-S/AF-C (AF-A); automatická aktivace prediktivního zaostřování podle stavu objektu • Manuální zaostřování (MF): Lze použít elektronický dálkoměr
Zaostřovací pole	Lze volit z 39 nebo 11 zaostřovacích polí
Režimy činnosti zaostřovacích polí	Jednotlivá zaostřovací pole, dynamická volba 9, 21 nebo 39 polí, 3D sledování objektu, automatická volba zaostřovacích polí
Blokování zaostření	Zaostřenou vzdálenost lze zablokovat namáčknutím tlačítka spouště do poloviny (jednorázové zaostření) nebo stisknutím tlačítka  (On)
Blesk	
Vestavěný blesk	                            

Živý náhled	
Zaostřovací režimy	<ul style="list-style-type: none"> • Automatické zaostřování (AF): jednorázové zaostření (AF-S); nepřetržitě zaostřování (AF-F) • Manuální zaostřování (MF)
Režimy činnosti zaostřovacích polí	Zaostřování s detekcí tváří, velkoplošná zaostřovací pole, standardní zaostřovací pole, sledování objektu
Automatické zaostřování	Automatické zaostřování s detekcí kontrastu v libovolném místě obrazového pole (pokud je aktivní zaostřování s detekcí tváří nebo sledování objektu, vybírá fotoaparát zaostřovací pole automaticky)
Automatická volba motivových programů	K dispozici v režimech  a 
Videosekvence	
Měření expozice	TTL měření expozice pomocí obrazového snímače
Metody měření expozice	Matrix
Velikost obrazu (v pixelech) a snímací frekvence	<ul style="list-style-type: none"> • 1920×1080, 60p (progresivní)/50p/30p/25p/24p, ★ vysoká/normální kvalita • 1280×720, 60p/50p, ★ vysoká/normální kvalita • 640×424, 30p/25p, ★ vysoká/normální kvalita <p>Při použití režimu videovýstupu NTSC jsou k dispozici snímací frekvence 30p (přesná snímací frekvence 29,97 obr./s) a 60p (přesná snímací frekvence 59,94 obr./s). Při použití režimu videovýstupu PAL jsou k dispozici snímací frekvence 25p a 50p. Přesná snímací frekvence v režimu 24p je 23,976 obr./s.</p>
Formát souborů	MOV
Komprese videa	Pokročilé kódování videa H.264/MPEG-4
Formát záznamu zvuku	Lineární PCM
Zařízení pro záznam zvuku	Vestavěný nebo externí stereofonní mikrofon; možnost nastavení citlivosti
Citlivost ISO	ISO 100–12 800; možnost nastavení rovněž na hodnotu o cca 0,3, 0,7 nebo 1 (ekvivalent ISO 25 600) EV nad ISO 12 800
Monitor	
Monitor	8,1cm/3,2" (3 : 2) výklopný a otočný monitor TFT s cca 1 037 000 pixely (720×480×3 = 1 036 800 pixelů), pozorovacím úhlem 170 °, zobrazením cca 100 % obrazového pole a regulací jasu
Přehrávání	
Přehrávání	Přehrávání jednotlivých snímků a náhledů (4, 12 nebo 80 snímků; přehrávání podle kalendáře), zvětšení výřezu snímku, přehrávání videosekvencí, prezentace snímků a/nebo videosekvencí, zobrazení histogramů, indikace nejvyšších jasů, automatické otáčení snímků, hodnocení snímků a textové komentáře ke snímkům (max. 36 znaků)
Rozhraní	
USB	Hi-Speed USB
Videovýstup	NTSC, PAL
Výstup HDMI	Minikonektor HDMI typu C
Konektor pro připojení příslušenství	Bezdrátová dálková ovládání: WR-1, WR-R10 (dostupná samostatně) Kabelové spouště: MC-DC2 (dostupná samostatně) Zařízení GPS: Jednotka GP-1/GP-1A (dostupná samostatně)
Zvukový vstup	Stereofonní konektor mini jack (průměr 3,5 mm); podpora volitelného stereofonního mikrofonu ME-1

Bezdrátová síť	
Standardy	IEEE 802.11b, IEEE 802.11g
Komunikační protokoly	<ul style="list-style-type: none"> • IEEE 802.11b: DSSS/CCK • IEEE 802.11g: OFDM
Provozní frekvence	2412–2462 MHz (kanály 1–11)
Dosah (přímý)	Přibližně 30 m (za předpokladu absence rušivých elementů; dosah se může lišit v závislosti na síle signálu a přítomnosti nebo nepřítomnosti překážek)
Datový tok	54 Mbps Maximální logické datové toky podle standardu IEEE. Skutečné hodnoty mohou být odlišné.
Zabezpečení	<ul style="list-style-type: none"> • Autentizace: otevřený systém, WPA2-PSK • Šifrování: AES
Nastavení bezdrátové sítě	Podpora WPS
Přístupové protokoly	Infrastruktura
Data o poloze	
Pracovní frekvence	1575,42 MHz (kód C/A)
Geodetický systém	WGS84
Podporované jazyky	
Podporované jazyky	Arabština, bengálština, čínština (zjednodušená a tradiční), čeština, dánština, holandsština, angličtina, finština, francouzština, němčina, řečtina, hindština, maďarština, indonéština, italština, japonština, korejština, norština, perština, polština, portugalská (portugalská a brazilská), rumunština, ruština, španělština, švédština, tamilština, thajština, turečtina, ukrajinština, vietnamština
Zdroj energie	
Baterie	Jedna dobíjecí lithium-iontová baterie EN-EL14a
Síťový zdroj	EH-5b; vyžaduje konektor pro připojení síťového zdroje EP-5A (dostupný samostatně)
Stativový závit	
Stativový závit	1/4" (ISO 1222)
Rozměry/hmotnost	
Rozměry (Š × V × H)	Cca 125 × 98 × 76 mm
Hmotnost	Cca 530 g s baterií a paměťovou kartou, ale bez krytky těla; cca 480 g (pouze tělo fotoaparátu)
Provozní podmínky	
Teplota	0 °C–40 °C
Vlhkost	85 % nebo méně (bez kondenzace)

- Není-li uvedeno jinak, jsou všechna měření prováděna podle standardů a směrnic sdružení Camera and Imaging Products Association (CIPA).
- Všechny údaje platí pro fotoaparát s plně nabitou baterií.
- Společnost Nikon si vyhrazuje právo kdykoli bez předchozího upozornění změnit vzhled a specifikací hardwaru a softwaru popsaných v tomto návodu. Společnost Nikon nenese odpovědnost za škody, které mohou vzniknout v důsledku chyb obsažených v tomto návodu k obsluze.

■ ■ Nabíječka baterií MH-24

Jmenovité vstupní hodnoty	AC 100–240 V, (50/60 Hz), max. 0,2 A
Jmenovité výstupní hodnoty	DC 8,4 V/0,9 A
Podporované typy baterií	Dobíjecí lithium-iontová baterie Nikon EN-EL14a
Doba nabíjení	Cca 1 hodina a 50 minut při okolní teplotě 25 °C a nulové zbývající kapacitě
Provozní teplota	0 °C–40 °C
Rozměry (Š × V × H)	Cca 70 × 26 × 97 mm, bez zásuvkového adaptéru
Hmotnost	Cca 96 g, bez zásuvkového adaptéru

■ ■ Dobíjecí lithium-iontová baterie Nikon EN-EL14a

Typ	Dobíjecí lithium-iontová baterie
Jmenovitá kapacita	7,2 V/1230 mAh
Provozní teplota	0 °C–40 °C
Rozměry (Š × V × H)	Cca 38 × 53 × 14 mm
Hmotnost	Cca 49 g, bez krytky kontaktů

Společnost Nikon si vyhrazuje právo kdykoli bez předchozího upozornění změnit vzhled a specifikaci hardwaru a softwaru popsanych v tomto návodu. Společnost Nikon nenese odpovědnost za škody, které mohou vzniknout v důsledku chyb obsažených v tomto návodu k obsluze.

■ ■ Podporované standardy

- **DCF verze 2.0:** The Design Rule for Camera File Systems (DCF) je rozšířený standard používaný v oblasti fotografického průmyslu pro zajištění kompatibility mezi různými značkami fotoaparátů.
- **DPOF:** Digital Print Order Format (DPOF) je rozšířený průmyslový standard umožňující tisk snímků podle tiskových objednávek uložených na paměťových kartách.
- **Exif verze 2.3:** Fotoaparát D5300 podporuje Exif (EXchangeable Image File Format for Digital Still Cameras) verze 2.3, standard umožňující ukládání doplňkových informací v obrazových souborech pro optimální reprodukci barev při tisku snímků na tiskárnách kompatibilních se standardem Exif.
- **PictBridge:** Standard vyvinutý ve spolupráci výrobců digitálních fotoaparátů a výrobců tiskáren, umožňující fotografům tisknout přímo na tiskárnu bez nutnosti použití počítače.
- **HDMI:** High-Definition Multimedia Interface je standard pro multimediální rozhraní používaný v oblasti spotřební elektroniky a A/V zařízení, schopný přenosu audiovizuálních dat a řídicích signálů jediným kabelem na zařízení kompatibilní s HDMI.

Informace o ochranných známkách

IOS je ochranná známka nebo registrovaná ochranná známka společnosti Cisco Systems, Inc. v USA a dalších zemích, která je využívána v rámci licence. Mac OS a OS X jsou registrované ochranné známky společnosti Apple Inc. v USA a dalších zemích. Microsoft, Windows a Windows Vista jsou registrované ochranné známky nebo ochranné známky společnosti Microsoft Corporation v USA a dalších zemích. Logo PictBridge je ochranná známka. Logo SD, SDHC a SDXC jsou ochranné známky společnosti SD-3C, LLC. HDMI, logo HDMI a název High-Definition Multimedia Interface jsou ochranné známky nebo registrované ochranné známky společnosti HDMI Licensing LLC.

HDMI

Wi-Fi a logo Wi-Fi jsou ochranné známky nebo registrované ochranné známky skupiny Wi-Fi Alliance. Všechny ostatní obchodní názvy zmíněné v tomto návodu nebo jiné dokumentaci dodané s výrobkem Nikon jsou ochrannými známkami nebo registrovanými ochrannými známkami příslušných vlastníků.

Splňované standardy

Standardy splňované fotoaparátem lze zobrazit pomocí položky **Splňované standardy** v menu nastavení (☐ 204).

Licence FreeType (FreeType2)

Některé části tohoto softwaru jsou chráněny autorským právem © 2013 The FreeType Project (<http://www.freetype.org>). Všechna práva vyhrazena.

Licence MIT License (HarfBuzz)

Některé části tohoto softwaru jsou chráněny autorským právem © 2013 The HarfBuzz Project (<http://www.freedesktop.org/wiki/Software/HarfBuzz>). Všechna práva vyhrazena.

Sady s objektivy

Fotoaparát lze zakoupit v sadě s níže uvedenými objektivy.

AF-P DX NIKKOR 18–55 mm f/3,5–5,6G VR **a AF-P DX NIKKOR 18–55 mm f/3,5–5,6G**

Tyto zasouvací objektivy jsou určeny výhradně pro digitální jednooké zrcadlovky Nikon formátu DX; filmové jednooké zrcadlovky a digitální jednooké zrcadlovky série D4, série D3, série D2, série D1, série D800, D700, D610, D600, série D300, D200, D100, D90, D80, série D70, D60, D50, série D40, D7000, D5100, D5000, D3200, D3100 a D3000 nejsou podporovány. Níže jsou uvedeny součásti objektivu.

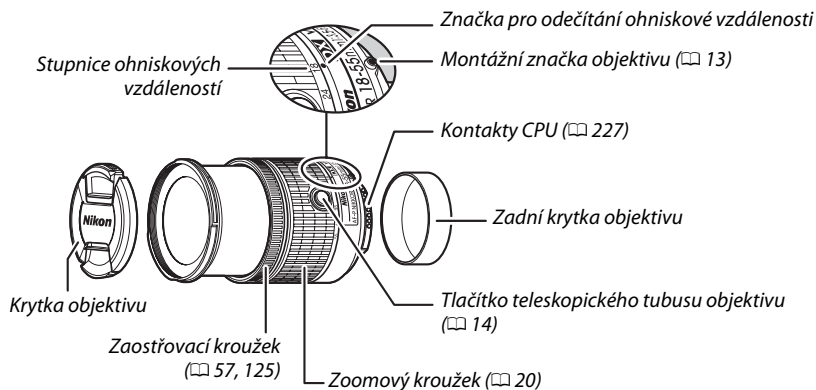

■ ■ Zaostřování

Zaostřovací režim lze vybrat pomocí ovládacích prvků na fotoaparátu (☐ 51).

Automatické zaostřování

Pokud se fotoaparát nachází v režimu automatického zaostřování, je zaostření prováděno automaticky (☐ 51). V případě podržení tlačítka spouště v poloze namáčknutí do poloviny (nebo v případě podržení tlačítka AF-ON ve stisknuté poloze) lze použít pro zaostření rovněž zaostřovací kroužek fotoaparátu; tato funkce je známa jako „automatické zaostřování s prioritou manuálního zaostření“ (M/A). Automatické zaostřování se obnoví druhým namáčknutím tlačítka spouště do poloviny (nebo stisknutím tlačítka AF-ON). Mějte na paměti, že manipulace se zaostřovacím kroužkem během automatického zaostřování způsobí změnu zaostření.

Manuální zaostřování

Pokud se fotoaparát nachází v režimu manuálního zaostřování, lze zaostřit otáčením zaostřovacího kroužku objektivu (☐ 57). Pokud je fotoaparát vypnutý nebo doběhl časovač pohotovostního režimu, nelze použít zaostřovací kroužek pro zaostření a otáčení zoomovým kroužkem způsobí změnu zaostření; před zaostřením zapněte fotoaparát nebo stiskněte tlačítka spouště pro opětovnou aktivaci časovače pohotovostního režimu.

Uživatelé fotoaparátů série D810, Df, D750, D7200, D7100 a D5200 by měli mít na paměti, že v případě, kdy ponechají doběhnout časovač pohotovostního režimu, se po následné aktivaci časovače změní zaostření. Před fotografováním přeostřete. Pro manuální zaostřování a další situace, ve kterých nemusíte exponovat bezprostředně po zaostření, se doporučují delší doby pohotovostního režimu.

■ ■ Použití vestavěného blesku

Při použití vestavěného blesku fotografujte minimálně ze vzdálenosti 0,6 m a sejměte sluneční clonu objektivu, abyste zamezili vinětaci (stínům v místech, kde konec objektivu zakrývá světelný svazek vycházející z vestavěného blesku).

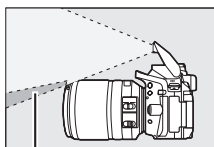

Stín



Vinětace

Fotoaparát	Pozice zoomu	Nejkratší vzdálenost bez vinětace
D5500/D5300/D5200/D3300	18 mm	1 m
	24, 35, 45 a 55 mm	Bez vinětace

■ ■ Redukce vibrací (VR, pouze AF-P DX NIKKOR 18–55 mm f/3,5–5,6G VR)

Pokud je na fotoaparátu nasazen objektiv AF-P DX NIKKOR 18–55 mm f/3,5–5,6G VR, lze povolit nebo zakázat redukci vibrací pomocí položky **Optická redukce vibrací** v menu fotografování (☐ 181). Pokud je vybrána možnost **Zapnuto**, pracuje redukce vibrací při každém namáčknutí tlačítka spouště do poloviny. Redukce vibrací snižuje rozmazání snímků vlivem chvění fotoaparátu a umožňuje používat časy závěrky až o 4 EV delší než obvykle, čímž rozšiřuje rozsah využitelných časů závěrky. Účinnost redukce vibrací je měřena podle standardů Camera and Imaging Products Association (CIPA); objektivy formátu FX jsou měřeny s využitím digitálních fotoaparátů formátu FX, objektivy formátu DX jsou měřeny s využitím fotoaparátů formátu DX. Objektivy se zoomem jsou měřeny v pozici nejdelší ohniskové vzdálenosti.

✓ Redukce vibrací

- Při použití redukce vibrací namáčkněte tlačítko spouště do poloviny a před domáčknutím tlačítka zbývající část jeho chodu až na doraz vyčkejte stabilizace obrazu v hledáčku.
- Pokud je redukce vibrací aktivní, může se obraz v hledáčku po spuštění závěrky trhaně pohybovat. Nejedná se o závadu.
- Při panorámování je redukce vibrací aplikována pouze na pohyby, které nejsou součástí panorámování (například v případě horizontálního panorámování je redukce vibrací aplikována pouze na vertikální pohyby), a usnadňuje tak panorámování v širokých úhlech.
- Pokud je fotoaparát vybaven vestavěným bleskem, redukce vibrací je během nabíjení blesku vyřazena.
- Redukce vibrací se obecně doporučuje i při upevnění fotoaparátu na stativ, v závislosti na snímacích podmínkách a typu stativu však můžete upřednostnit její vypnutí.

■ ■ Dodávané příslušenství

- Zaklapávací přední krytka objektivu LC-55A o průměru 55 mm
- Zadní krytka objektivu

■ ■ Kompatibilní příslušenství

- Šroubovací filtry o průměru 55 mm
- Zadní krytka objektivu LF-4
- Pouzdro na objektiv CL-0815
- Bajonetová sluneční clona HB-N106

Vyrovnejte montážní značku sluneční clony (●) se značkou pro nasazení sluneční clony (↺) způsobem uvedeným na obrázku ① a potom otočte sluneční clonou (②) tak daleko, až se značka ● vyrovná se značkou aretované polohy sluneční clony (—○).

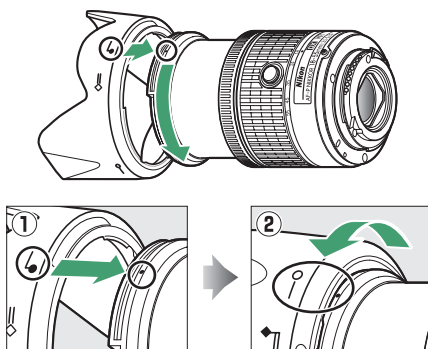

Clonu při nasazování a snímání uchopte poblíž symbolu na její základně a nepoužívejte nadměrnou sílu. V případě nesprávného nasazení sluneční clony může dojít k vinětaci. V době, kdy se clona nepoužívá, ji lze otočit a nasadit na objektiv v obrácené poloze.

■ ■ Specifikace

Typ	Objektiv typu G AF-P DX s vestavěným CPU a bajonetem Nikon F
Ohnisková vzdálenost	18–55 mm
Světelnost	f/3,5–5,6
Konstrukce objektivu	12 čoček/9 členů (včetně 2 asférických optických členů)
Obrazový úhel	76° – 28° 50'
Stupnice ohniskových vzdáleností	Odstupňovaná v milimetrech (18, 24, 35, 45, 55)
Informace o vzdálenosti	Přenášena do fotoaparátu
Zoomování	Manuální zoomování pomocí samostatného zoomového kroužku
Zaostřování	Automatické zaostřování pomocí krokového motoru; samostatný zaostřovací kroužek pro manuální zaostřování
Redukce vibrací (pouze AF-P DX NIKKOR 18–55 mm f/3,5–5,6G VR)	Optická, za pomoci motorů s indukční cívkou (VCM)
Nejkratší zaostřitelná vzdálenost	0,25 m od obrazové roviny (□ 58) ve všech pozicích zoomu
Počet lamel clony	7 (kruhový otvor clony)
Clona	Plně automatická
Rozsah clony	<ul style="list-style-type: none">• Ohnisková vzdálenost 18 mm: f/3,5–22• Ohnisková vzdálenost 55 mm: f/5,6–38 Nejvyšší zobrazovaná hodnota clony se může lišit v závislosti na kroku pro nastavení expozice zvoleném na fotoaparátu.
Měření expozice	Při plně otevřené cloně
Průměr filtrového závitu	55 mm (P = 0,75 mm)
Rozměry	Max. průměr cca 64,5 mm × 62,5 mm (vzdálenost od dosedací plochy bajonetu při zasunutém objektivu)
Hmotnost	<ul style="list-style-type: none">• AF-P DX NIKKOR 18–55 mm f/3,5–5,6G VR: Cca 205 g• AF-P DX NIKKOR 18–55 mm f/3,5–5,6G: Cca 195 g

AF-S DX NIKKOR 18–55 mm f/3,5–5,6G VR II

AF-S DX NIKKOR 18–55 mm f/3,5–5,6G VR II je objektiv s teleskopickým tubusem určený výhradně pro digitální jednoboké zrcadlovky Nikon formátu DX. Níže jsou uvedeny součásti objektivu.

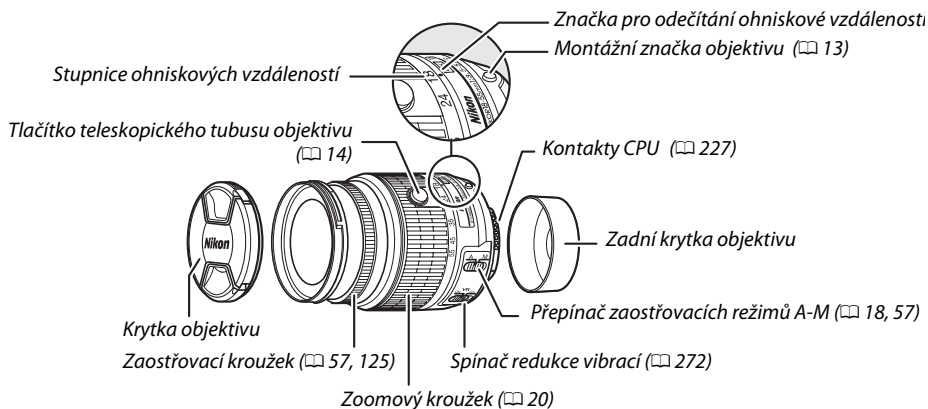

■ Zaostřování

Zaostřovací režim je určen zaostřovacím režimem fotoaparátu a pozicí přepínače režimů A-M na objektivu (☐ 51, 57).

■ Použití vestavěného blesku

Při použití vestavěného blesku fotografujte minimálně ze vzdálenosti 0,6 m a sejměte sluneční clonu objektivu, abyste zamezili vinětaci (stínům v místech, kde konec objektivu zakrývá světelný svazek vycházející z vestavěného blesku).

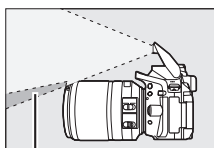

Stín

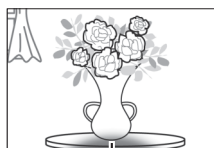

Vinětace

■ ■ Redukce vibrací (VR)

Redukci vibrací lze povolit posunutím spínače redukce vibrací do polohy **ON**; redukce vibrací pracuje při každém namáčknutí tlačítka spouště do poloviny. Redukce vibrací snižuje rozmazání snímků vlivem chvění fotoaparátu a umožňuje používat časy závěrky až o 4 EV delší než obvykle (měřeno při ohniskové vzdálenosti 55 mm s fotoaparátem formátu DX podle standardů Camera and Imaging Products Association [CIPA]; skutečná účinnost redukce vibrací se mění v závislosti na fotografovi a snímacích podmínkách). Tím se zvyšuje rozsah využitelných časů závěrky.



✓ Redukce vibrací

- Při použití redukce vibrací namáčkněte tlačítko spouště do poloviny a před domáčknutím tlačítka zbývající část jeho chodu až na doraz vyčkejte stabilizace obrazu v hledáčku.
- Pokud je redukce vibrací aktivní, může se obraz v hledáčku po spuštění závěrky trhaně pohybovat. Nejedná se o závadu.
- Při panorámování je redukce vibrací aplikována pouze na pohyby, které nejsou součástí panorámování (například v případě horizontálního panorámování je redukce vibrací aplikována pouze na vertikální pohyby), a usnadňuje tak panorámování v širokých úhlech.
- Pokud je aktivní redukce vibrací, nevypínejte fotoaparát a nesnímejte objektiv.
- Pokud je fotoaparát vybaven vestavěným bleskem, redukce vibrací je během nabíjení blesku vyřazena.
- Pokud je fotoaparát upevněn na stativ, vyberte možnost **OFF**. V případě, že stativová hlava není pevně zajištěná nebo je fotoaparát upevněn na jednohóý stativ, doporučujeme možnost **ON**.

■ ■ Dodávané příslušenství

- Zaklapávací přední krytka objektivu LC-52 o průměru 52 mm
- Zadní krytka objektivu

■ ■ Kompatibilní příslušenství

- Šroubovací filtry o průměru 52 mm
- Zadní krytka objektivu LF-4
- Měkké pouzdro na objektiv CL-0815
- Bajonetová sluneční clona HB-69

Vyrovnejte montážní značku sluneční clony (●) se značkou pro nasazení sluneční clony (↺) způsobem uvedeným na obrázku ① a potom otočte sluneční clonou (②) tak daleko, až se značka ● vyrovná se značkou aretované polohy sluneční clony (—○).

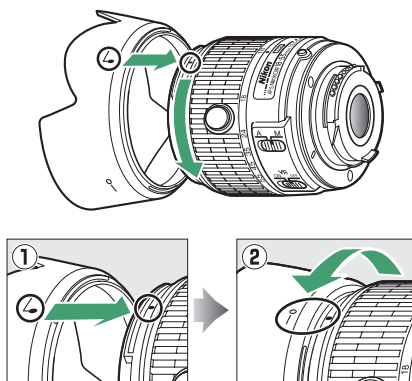

Clonu při nasazování a snímání uchopte poblíž symbolu na její základně a nepoužívejte nadměrnou sílu. V případě nesprávného nasazení sluneční clony může dojít k vinětaci. V době, kdy se clona nepoužívá, ji lze otočit a nasadit na objektiv v obrácené poloze.

■ ■ Specifikace

Typ	Objektiv typu G AF-S DX s vestavěným CPU a bajonetem Nikon F
Ohnisková vzdálenost	18–55 mm
Světelnost	f/3,5–5,6
Konstrukce objektivu	11 čoček/8 členů (včetně 1 asférického optického členu)
Obrazový úhel	76°–28° 50´
Stupnice ohniskových vzdáleností	Odstupňovaná v milimetrech (18, 24, 35, 45, 55)
Informace o vzdálenosti	Přenášena do fotoaparátu
Zoomování	Manuální zoomování pomocí samostatného zoomového kroužku
Zaostřování	Automatické zaostřování pomocí ultrazvukového zaostřovacího motoru; samostatný zaostřovací kroužek pro manuální zaostřování
Redukce vibrací	Optická, za pomoci motorů s indukční cívkou (VCM)
Nejkratší zaostřitelná vzdálenost	<ul style="list-style-type: none">• AF: 0,28 m od obrazové roviny (□ 58) ve všech pozicích zoomu• MF: 0,25 m od obrazové roviny ve všech pozicích zoomu
Počet lamel clony	7 (kruhový otvor clony)
Clona	Plně automatická
Rozsah clony	<ul style="list-style-type: none">• Ohnisková vzdálenost 18 mm: f/3,5–22• Ohnisková vzdálenost 55 mm: f/5,6–38 Nejvyšší zobrazovaná hodnota clony se může lišit v závislosti na kroku pro nastavení expozice zvoleném na fotoaparátu.
Měření expozice	Při plně otevřené cloně
Průměr filtrového závitu	52 mm (P = 0,75 mm)
Rozměry	Průměr cca 66 mm × 59,5 mm (vzdálenost od dosedací plochy bajonetu při zasunutém objektivu)
Hmotnost	Cca 195 g

AF-S DX NIKKOR 18–140 mm f/3,5–5,6G ED VR

Objektiv AF-S DX NIKKOR 18–140 mm f/3,5–5,6G ED VR, který je určen výhradně pro digitální jednoboké zrcadlovky Nikon formátu DX, je objektiv používaný obecně v tomto návodu pro ilustrační účely. Níže jsou uvedeny součásti objektivu.

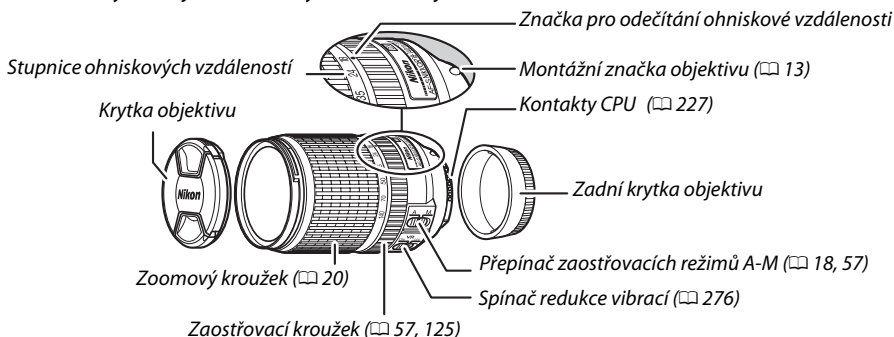

■ Zaostřování

Zaostřovací režim je určen zaostřovacím režimem fotoaparátu a pozicí přepínače režimů A-M na objektivu (□ 51, 57).

Zaostřování v kombinaci s objektivem AF-S DX NIKKOR 18–140 mm f/3,5–5,6G ED VR

Při aktivaci zaostřovacího režimu Jednorázové zaostření (AF-S) na fotoaparátu a nastavení voliče A-M na objektivu do polohy **A** lze upravit zaostření po skončení automatického zaostřování ponecháním tlačítka spouště v poloze namáčknutí do poloviny a manuálním otáčením zaostřovacího kroužku objektivu. Chcete-li přeostrřit pomocí automatického zaostřování, opakujte namáčknutí tlačítka spouště do poloviny.

■ ■ Použití vestavěného blesku

Při použití vestavěného blesku fotografujte minimálně ze vzdálenosti 0,6 m a sejměte sluneční clonu objektivu, abyste zamezili vinětaci (stínům v místech, kde konec objektivu zakrývá světelný svazek vycházející z vestavěného blesku).

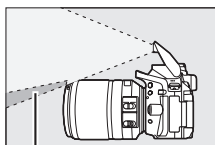

Stín



Vinětace

Fotoaparát	Pozice zoomu	Nejkratší vzdálenost bez vinětace
D7100/D7000/série D300/D200/D100	18 mm	1 m
	24–140 mm	Bez vinětace
D90/D80/D50	18 mm	2,5 m
	24 mm	1 m
	35–140 mm	Bez vinětace
D5500/D5300/D5200/D5100/D5000/ D3300/D3200/D3100/D3000/ série D70/D60/série D40	18 mm	1 m
	24 mm	
	35–140 mm	Bez vinětace

■ ■ Redukce vibrací (VR)

Redukci vibrací lze povolit posunutím spínače redukce vibrací do polohy **ON**; redukce vibrací pracuje při každém namáčknutí tlačítka spouště do poloviny. Redukce vibrací snižuje rozmazání snímků vlivem chvění fotoaparátu a umožňuje používat časy závěrky až o 4 EV delší než obvykle (měřeno při ohniskové vzdálenosti 140 mm s fotoaparátem D300s podle standardů Camera and Imaging Products Association [CIPA]); skutečná účinnost redukce vibrací se mění v závislosti na fotografovi a snímacích podmínkách). Tím se zvyšuje rozsah využitelných časů závěrky.



✓ Redukce vibrací

- Při použití redukce vibrací namáčkněte tlačítko spouště do poloviny a před domáčknutím tlačítka zbyváající část jeho chodu až na doraz vyčkejte stabilizace obrazu v hledáčku.
- Pokud je redukce vibrací aktivní, může se obraz v hledáčku po spuštění závěrky trhaně pohybovat. Nejedná se o závadu.
- Při panorámování je redukce vibrací aplikována pouze na pohyby, které nejsou součástí panorámování (například v případě horizontálního panorámování je redukce vibrací aplikována pouze na vertikální pohyby), a usnadňuje tak panorámování v širokých úhlech.
- Pokud je aktivní redukce vibrací, nevypínejte fotoaparát a nesnímejte objektiv. Pokud dojde k přerušení napájení objektivu, zatímco je aktivována redukce vibrací, může objektiv při zatřesení vydávat chrastivý zvuk. Tento jev neznamena závadu a lze jej odstranit sejmutím a opětovným nasazením objektivu a zapnutím fotoaparátu.
- Pokud je fotoaparát vybaven vestavěným bleskem, redukce vibrací je během nabíjení blesku vyřazena.
- Pokud je fotoaparát upevněn na stativ, vyberte možnost **OFF**. V případě, že stativová hlava není pevně zajištěná nebo je fotoaparát upevněn na jednohóý stativ, doporučujeme možnost **ON**.

■ ■ Dodávané příslušenství

- Zaklapávací přední krytka objektivu LC-67 o průměru 67 mm
- Zadní krytka objektivu

■ ■ Kompatibilní příslušenství

- Šroubovací filtry o průměru 67 mm
- Zadní krytka objektivu LF-4
- Měkké pouzdro na objektiv CL-1018
- Bajonetová sluneční clona HB-32

Vyrovnejte montážní značku sluneční clony (●) se značkou pro nasazení sluneční clony (☞) způsobem uvedeným na obrázku ① a potom otočte sluneční clonou (②) tak daleko, až se značka ● vyrovná se značkou aretované polohy sluneční clony (—○).

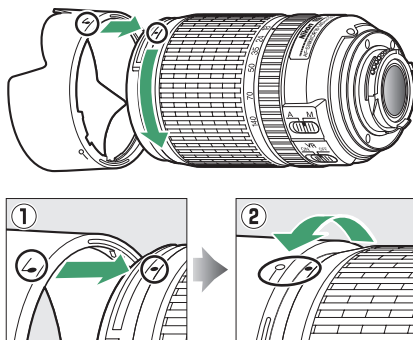

Clonu při nasazování a snímání uchopte poblíž symbolu na její základně a nepoužívejte nadměrnou sílu. V případě nesprávného nasazení sluneční clony může dojít k vinětaci. V době, kdy se clona nepoužívá, ji lze otočit a nasadit na objektiv v obrácené poloze.

■ ■ Specifikace

Typ	Objektiv typu G AF-S DX s vestavěným CPU a bajonetem Nikon F
Ohnisková vzdálenost	18–140 mm
Světelnost	f/3,5–5,6
Konstrukce objektivu	17 čoček/12 členů (včetně 1 optického členu ze skel ED a 1 asférického optického členu)
Obrazový úhel	76° – 11° 30'
Stupnice ohniskových vzdáleností	Odstupňovaná v milimetrech (18, 24, 35, 50, 70, 140)
Informace o vzdálenosti	Přenášena do fotoaparátu
Zoomování	Manuální zoomování pomocí samostatného zoomového kroužku
Zaostřování	Systém vnitřního zaostřování Nikon (IF) s automatickým zaostřováním ultrazvukovým zaostřovacím motorem (SWM) a manuálním zaostřováním pomocí samostatného zaostřovacího kroužku
Redukce vibrací	Optická, za pomoci motorů s indukční cívkou (VCM)
Nejkratší zaostřitelná vzdálenost	0,45 m od obrazové roviny (□ 58) ve všech pozicích zoomu
Počet lamel clony	7 (kruhový otvor clony)
Clona	Plně automatická
Rozsah clony	<ul style="list-style-type: none">• Ohnisková vzdálenost 18 mm: f/3,5–22• Ohnisková vzdálenost 140 mm: f/5,6–38 Nejvyšší zobrazovaná hodnota clony se může lišit v závislosti na kroku pro nastavení expozice zvoleném na fotoaparátu.
Měření expozice	Při plně otevřené cloně
Průměr filtrového závitu	67 mm (P = 0,75 mm)
Rozměry	Max. průměr cca 78 mm × 97 mm (vzdálenost od došedací plochy bajonetu)
Hmotnost	Cca 490 g

✓ **Péče o objektiv**

- Kontakty CPU udržujte v čistotě.
- K odstranění prachu a nečistot z optických ploch použijte ofukovací balónek. Chcete-li odstranit skvrny a otisků prstů, aplikujte malé množství lihu nebo čisticí kapaliny na objektivu na měkký, čistý bavlněný hadřík nebo šáteček pro čištění objektivů a čistěte kruhovým pohybem od středu čoček směrem k okrajům; dejte pozor, ať nezanecháte skvrny a nedotknete se skla prsty.
- Nikdy k čištění objektivu nepoužívejte organická rozpouštědla jako ředidlo nebo benzen.
- K ochraně přední čočky objektivu lze použít sluneční clonu nebo filtr NC.
- Před umístěním objektivu do měkkého pouzdra opatřete objektiv přední a zadní krytkou.
- Pokud je na objektiv nasazena sluneční clona, nezvedejte a nedejte objektiv ani fotoaparát pouze za sluneční clonu.
- Nebudete-li objektiv delší dobu používat, uložte jej na chladném a suchém místě, abyste zamezili výskytu plísní a koroze. Neukládejte objektiv na přímém slunečním světle a společně s přípravky proti molům, jako je naftalín nebo kafr.
- Objektiv udržujte v suchu. Vytvoření koroze na vnitřních mechanismech přístroje může způsobit jeho neopravitelné poškození.
- Pokud objektiv vystavíte extrémnímu horku, může dojít k poškození nebo deformacím součástí vyrobených z vyztuženého plastu.

✍ **Poznámka k širokoúhlým a extrémně širokoúhlým objektivům**

Automatické zaostřování nemusí poskytovat požadované výsledky v níže vyobrazených situacích.

1 Objekty v pozadí zabírají větší část zaostřovacího pole než hlavní objekt:

Pokud zaostřovací pole obsahuje objekty v popředí i v pozadí, může fotoaparát zaostřit na pozadí a fotografovaný objekt může být neostrý.

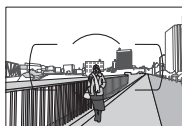

Příklad: Vzdálený portrétovaný objekt v určité vzdálenosti od pozadí

2 Objekt obsahuje mnoho jemných detailů.

Fotoaparát může mít potíže při zaostřování na objekty, které postrádají kontrast nebo vypadají menší než objekty v pozadí.

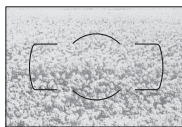

Příklad: Lán květin

V takovýchto případech zaostřete manuálně nebo použijte blokování zaostření, zaostřete na jiný objekt ve stejné vzdálenosti a poté změňte kompozici snímku na původně požadovanou. Další informace viz „Dosažení dobrých výsledků při použití automatického zaostřování“ (☞ 52).

Kapacita paměťových karet

Následující tabulka udává přibližné počty snímků, které mohou být uloženy na 16 GB paměťovou kartu SDHC UHS-I SanDisk Extreme Pro při různých nastaveních kvality a velikosti obrazu.

Kvalita obrazu	Velikost obrazu	Velikost souboru ¹	Počet snímků ¹	Kapacita vyrovnávací paměti ²
NEF (RAW), komprimované, 14 bitů	—	23,8 MB	437	6
NEF (RAW), komprimované, 12 bitů	—	19,0 MB	524	13
JPEG Jemný	Velký (L)	12,0 MB	1000	100
	Střední (M)	7,4 MB	1700	100
	Malý (S)	3,8 MB	3300	100
JPEG Normální	Velký (L)	6,3 MB	2000	100
	Střední (M)	3,8 MB	3300	100
	Malý (S)	2,0 MB	6300	100
JPEG Základní	Velký (L)	2,7 MB	3900	100
	Střední (M)	1,9 MB	6500	100
	Malý (S)	1,0 MB	12 100	100

1 Všechny údaje jsou přibližné. Výsledky se mohou lišit v závislosti na typu karty, nastavení fotoaparátu a zaznamenávané scéně.

2 Maximální počet snímků, které lze uložit ve vyrovnávací paměti při citlivosti ISO 100. Snižuje se při zapnutí redukce šumu pro dlouhé expozice (☐ 179), automatické korekce zkreslení (☐ 179) nebo funkce **Vytisknout datum** (☐ 190).

Výdrž baterie

Doby záznamu videosekvencí a počty snímků, které lze zaznamenat s plně nabitými bateriemi, se mění v závislosti na stavu baterie, teplotě, intervalu mezi snímky a době zobrazení menu. Níže jsou uvedeny vzorové hodnoty pro baterie EN-EL14a (1230 mAh).

- **Statické snímky, režim jednotlivých snímků (podle standardu CIPA¹):** Cca 600 snímků
- **Statické snímky, režim sériového snímání (podle standardu Nikon²):** Cca 2000 snímků
- **Videosekvence:** Cca 50 minut záznamu při 1080/60p a 1080/50p³
 - 1 Měřeno při teplotě 23 °C (±2 °C) s objektivem AF-S DX NIKKOR 18–55 mm f/3,5–5,6G VR II za následujících testovacích podmínek: přeostržení z nekonečna na nejkratší zaostřitelnou vzdálenost a pořízení jednoho snímku ve výchozím nastavení každých 30 s; zapnutí monitoru na dobu 4 s po expozici snímku; čekání na doběhnutí časovače pohotovostního režimu po vypnutí monitoru; odpálení záblesku na plný výkon u každého druhého snímku. Funkce živého náhledu nebyla použita.
 - 2 Měřeno při teplotě 20 °C s objektivem AF-S DX NIKKOR 18–55 mm f/3,5–5,6G VR II za následujících testovacích podmínek: redukce vibrací vypnuta, použito rychlé sériové snímání, zaostřovací režim nastaven na **AF-C**, kvalita obrazu nastavena na JPEG základní, velikost obrazu nastavena na **M** (střední (M)), vyvážení bílé barvy nastaveno na **AUTO**, citlivost ISO nastavena na ISO 100, použit čas závěrky $1/250$ s, třikrát přeostrženo mezi nekonečnem a nejkratší zaostřitelnou vzdáleností po namáčknutí tlačítka spouště do poloviny na dobu 3 s; provedena expozice šesti snímků po sobě a monitor zapnut na dobu 4 s a poté opět vypnut; opakování cyklu po doběhnutí časovače pohotovostního režimu.
 - 3 Měřeno při teplotě 23 °C (±2 °C) a použití výchozích nastavení fotoaparátu a objektivu AF-S DX NIKKOR 18–55 mm f/3,5–5,6G VR II za podmínek specifikovaných sdružením Camera and Imaging Products Association (CIPA). Jednotlivé videosekvence mohou mít délku až 20 minut a velikost souboru až 4 GB; dojde-li k nárůstu teploty fotoaparátu, může se záznam ukončit před dosažením těchto limitů.

Následující činnosti snižují výdrž baterie:

- Použití monitoru
- Trvajícím namáčknutím tlačítka spouště do poloviny
- Opakovaná činnost automatického zaostřování
- Pořizování snímků NEF (RAW)
- Použití dlouhých časů závěrky
- Použití vestavěné funkce Wi-Fi nebo funkce záznamu dat o poloze, resp. použití volitelné jednotky záznamu dat po poloze
- Použití karty Eye-Fi
- Použití redukce vibrací u objektivů VR
- Opakované zoomování v obou směrech s objektivem AF-P.

Pro zajištění maximální výdrže dobíjecích baterií Nikon EN-EL14a:

- Udržujte kontakty baterie v čistotě. Znečištěné kontakty mohou snižovat výkonost baterie.
- Používejte baterie bezprostředně po nabití. Baterie jsou při nečinnosti zatíženy samovybitím.

Rejstřík

Symboly

(Režim Auto).....	3, 19
(Rež. Auto (vypnutý blesk)).....	3, 19
(Portrét).....	3, 31
(Krajina).....	3, 31
(Děti).....	3, 31
(Sporty).....	3, 32
(Makro).....	3, 32
SCENE (Motivové programy).....	3, 33
(Noční portrét).....	33
(Noční krajina).....	33
(Párty/interiér).....	34
(Pláž/sněh).....	34
(Západ slunce).....	34
(Úsvit/soumrak).....	35
(Portrét zvířat).....	35
(Světlo svíčky).....	35
(Kvetoucí příroda).....	36
(Podzemní barvy).....	36
(Jídlo).....	36
EFFECTS (Speciální efekty).....	3, 37
(Noční vidění).....	3, 37
(Barevná skica).....	3, 38, 41
(Efekt dětského fotoaparátu).....	3, 38, 42
(Efekt miniatury).....	3, 38, 42
(Selektivní barva).....	3, 39, 43
(Silueta).....	3, 39
(High-key).....	3, 39
(Low-key).....	3, 40
(Malba HDR).....	3, 40
P (Programová automatika).....	3, 82, 84
S (Clonová automatika).....	3, 82, 85
A (Časová automatika).....	3, 82, 86
M (Manuální expoziční režim).....	3, 82, 87
(flexibilní program).....	84
(Jednotlivé snímky).....	45
(Pomalé sériové snímání).....	45, 46
(Rychlé sériové snímání).....	45, 46
(Samospoušť).....	45, 49
(Dálek. ovl. se zpožděním (ML-L3)).....	45, 70
(Dálek. ovl. s rychl. reakcí (ML-L3)).....	45, 70
(Tichá expozice).....	45, 48
(Jednotlivá zaostřovací pole).....	53
(Dyn. vol. zaostř. polí).....	53
(Aut. volba zaostř. polí).....	53
(3D sledování objektu).....	53, 54
(Zaostřování s detekcí tváří).....	120, 121
(Velkoplošná zaostřov. pole).....	120, 121
(Standardní zaostřov. pole).....	120, 121
(Sledování objektu).....	120, 121
(Měření Matrix).....	90
(Měření se zdůraz. středem).....	90
(Bodové měření).....	90
AUTO (automatická aktivace blesku).....	63
(redukce efektu červených očí).....	63, 65

SLOW (synchronizace s dlouhými časy).....	63, 65
REAR (synchronizace na druhou lamelu).....	65
(Korekce zábleskové expozice).....	93
(Korekce expozice).....	92
AEB-BKT (Expoziční bracketing).....	108
WB-BKT (Bracketing vyváž. bílé barvy).....	108
(Bracketing ADL).....	108
(Nápověda).....	8
WB (Vyvážení bílé barvy).....	101
PRE (Manuální nastavení).....	104
(indikace zvukové signalizace).....	187
(indikace zaostření).....	21, 55, 57, 91
(indikace připravenosti k záblesku).....	4, 23, 235
(živý náhled).....	24, 27, 118, 126
Tlačítko	7, 135
(Vyrovnávací paměť).....	47, 281

Čísla

2016pixelový RGB snímač.....	192, 227, 260, 261
3D sledování objektu (Režimy činnosti zaostř. polí).....	53, 54

A

A/V kabel.....	164
Active D-Lighting.....	94
Adobe RGB.....	179
AE-L.....	91
AF.....	51–56, 119–121
AF-A.....	51
AF-C.....	51, 184
AF-F.....	119
AF-S.....	51, 119
Aktivita dálek. ovládání (ML-L3).....	187
Aktualizace dat A-GPS.....	80
Aut. volba zaostř. polí (Režimy činnosti zaostř. polí).....	53
Autom. obrazovka informací.....	199
Autom. volba zaostřování.....	51
Automat. regulace citl. ISO.....	181
Automatická aktivace blesku.....	63
Automatická korekce zesílení.....	179
Automatická volba motivových programů.....	25
Automatické otáčení snímků.....	202
Automatické zaostřování.....	51–56, 119–121
Automaticky (Vyvážení bílé barvy).....	101
Autopotrét.....	5

B

Barevná skica.....	41, 216
Barevná teplota.....	102
Barevný prostor.....	179

Baterie.....	11, 236, 264
Baterie hodin.....	18
Bez paměťové karty?.....	194
Bezdrátová síť.....	xvi, 167
Bezdrátové dálkové ovládání.....	71, 203, 237
Blesk.....	23, 62, 232
Blesk (Vyvážení bílé barvy).....	101
Blokování zaostření.....	55
Bodové měření.....	90
Bracketing.....	108, 192
Bracketing ADL (Nastavení bracketingu).....	108
Bracketing vyváž. bílé barvy (Nastavení bracketingu).....	108
Bulb.....	88

C

Camera Control Pro 2.....	236
Capture NX 2.....	236
CEC.....	166
Citlivost.....	67, 180
Citlivost ISO.....	67, 180
Clona.....	83, 86, 87
Clonová automatika.....	85
clonové číslo.....	83, 86
CLS.....	232

Č

Časovač.....	49, 68
Časovač pohotovost. režimu.....	23, 186
Časovače autom. vypnutí.....	186
Časová automatika.....	86
Časové pásmo.....	15, 201
Časové pásmo a datum.....	201
Časový údaj (PictBridge).....	157
Černobilé.....	208
Čištění obrazového snímače.....	241

D

Data A-GPS.....	80
Data o poloze.....	xv, 74, 139, 237
Datum a čas.....	15, 201
Dálek. ovl. s rychl. reakcí (ML-L3).....	45, 70
Dálek. ovl. se zpožděním (ML-L3).....	45, 70
Dálkoměr.....	185
Dálkové ovládání.....	70, 237
Dálkově ovládaná expozice.....	203
DCF verze 2.0.....	265
Digital Print Order Format (DPOF).....	159, 162, 265
D-Lighting.....	207
Dostupná nastavení.....	248
DPOF.....	159, 162, 265
Dynamická volba zaostřovacích polí.....	53

E

Efekt miniatury.....	42, 218
----------------------	---------

Elektronický dálkoměr.....	57, 185
Exif verze 2.3	265
Expozice.....	83, 90, 91, 92
Expoziční bracketing.....	108
Expoziční bracketing (Nastavení bracketingu).....	108
Expoziční paměť.....	91
Expoziční režim.....	82
Expozimetr.....	23
Externí mikrofon.....	129, 237

F

Filtr typu hvězda (Filtrové efekty).....	209
Filtr zesilující červenou (Filtrové efekty). 209	
Filtr zesilující modrou (Filtrové efekty) ... 209	
Filtr zesilující zelenou (filtrové efekty) ... 209	
Filtrové efekty	113, 114, 209
Filtry	236
Flexibilní program	84
Formát data	15, 201
Formát obrazovky informací	197
Formátování.....	196
Formátování paměťové karty	17, 196
Fotografické informace	138
Funkce tlačítka AE-L/AF-L.....	194
Funkce tlačítka Fn	193

H

H.264	262
HDMI	165, 265
HDMI-CEC	166
HDR (vysoký dynamický rozsah).....	96
Hi (Citlivost)	67
Histogram	137, 176, 210
Hlasitost	130, 149
Hlavní vypínač	2
Hledáček.....	4, 16, 259
Hodiny	15, 201
Hodnocení.....	144, 150

I

Indikace expozice.....	87, 122
Indikace připravenosti k záblesku. 4, 23, 235	
Indikace zaostření.....	21, 55, 57, 91
Informace o snímku.....	136, 176
Informace o souboru	136
Informace pro přehrávání	136, 176
Infračervený přijímač	70
Interval mezi snímky (Prezentace) ...	150
Intervalové snímání.....	68
i-TTL.....	192
i-TTL vyvažovaný vyjasňovací záblesk pro digitální jednoboké zrcadlovky. 192	

J

Jas monitoru	196
--------------------	-----

Jazyk (Language).....	15, 201
Jednorázové zaostření	51, 119
Jednotka záznamu dat o poloze 81, 237	
Jednotlivá zaostřovací pole (Režim činnosti zaostř. polí)	53
Jednotlivé snímky (Snímací režim)	45
Jemné vyvážení bílé barvy	103
JPEG	59
JPEG Jemný	59
JPEG Normální.....	59
JPEG Základní	59

K

Kabel USB.....	153, 156
Kabelová spoušť	88, 203, 237
Kapacita paměťových karet	281
Komentář ke snímku	202
Kompatibilní objektivy	226
Konektor pro připojení síťového zdroje. 236, 239	
Kontakty CPU.....	227
Kontinuální zaostřování.....	51, 184
Kontrola snímků	176
Kontrolka přístupu na paměťovou kartu 21	
Korekce efektu červených očí.....	207
Korekce expozice	92
Korekce perspektivy	217
Korekce zábleskové expozice	93
Korekce zkreslení.....	215
Krajina (Předvolby Picture Control) .	111
Krok nastavení expozice (EV).....	186
Krytka	266
Krytka okuláru hledáčku.....	50
Krytka těla.....	1, 237
Kvalita obrazu	59
Kvalita videa	128
Kyanotypie.....	208

L

Letní čas.....	15, 201
----------------	---------

M

Malý (S) (Velikost obrazu).....	61
Manuální	57
Manuální expoziční režim	87
Manuální nastavení (Vyvážení bílé barvy)	101, 104
Manuální nastavení videa	129
Manuální zaostřování	57, 119, 125
Mazání snímků	146
Menu fotografování	177
Menu nastavení	195
Menu přehrávání.....	175
Menu retušování	205
Měření expozice	90
Měření expozice 3D Color Matrix.....	227
Měření Matrix	90
Měření se zdůraz. středem.....	90
Mikrofon	128

Moje menu	223
Monitor.....	5, 118, 135, 196
Monochromatické	208
Monochromatické (Předvolby Picture Control).....	111
Montážní značka	13, 266, 271, 275
Motivové programy.....	30
MOV	189
Možnosti GPS.....	79
Možnosti zobraz. pro přehráv.....	176

N

Nabíječka	11, 236, 264
Namáčknutí tlačítka spouště do poloviny.....	21
Nast. hodiny pom. satel.	79
Nastavení videa	128
Nápověda.....	8
NEF (RAW)	59, 178, 213
Nejdělsí čas závěrky	180
Nejv. jasy	136
Nejvyšší citlivost	180
Nejvyšší jasy	176
Nepřetržitě zaostřování	119
Neutrální (Předvolby Picture Control) ... 111	
Nikon Transfer 2	153

O

Objektiv	13, 226, 266, 271, 275
Objektiv bez CPU	228
Objektiv s vestavěným CPU.....	226
Objektiv typu D.....	227
Objektiv typu E	227
Objektiv typu G.....	227
Obrazovka informací	6, 197
Obrazový úhel	231
Obrácené otáčení voliče.....	194
Obrácení indikací	194
Odebrání položek (Moje menu).....	224
Ohnisková vzdálenost	231
Ochrana snímků	143
Okraj (PictBridge).....	157
Omalovánky	216
Opožděné spuštění závěrky	189
Oriznutí snímků	208
Oriznutí videosekvencí	131
Oteplující filtr (Filtrové efekty).....	209
Otočení na výšku.....	176
Ovládání zařízení (HDMI).....	166

P

Paměťová karta	12, 196, 238, 281
PictBridge.....	156, 265
Pípnutí	187
Počet snímků	282
Počet zaostřovacích polí.....	184
Počítadlo data	190
Pomocná mřížka.....	123, 188
Pomocné světlo AF.....	52, 185, 229

Porovnání snímků vedle sebe	221
Portrét (Předvolby Picture Control)..	111
Pořadí čísel souborů	188
Poslední Nastavení	222
Pracovní rozsah blesku	66
Prezentace	149
Programová automatika	84
Prolínání snímků	211
Předvolby Picture Control	111, 112
Přehled dat.....	139
Přehrávaná složka.....	175
Přehrávání	135
Přehrávání jednotlivých snímků.....	135
Přehrávání náhledů snímků	140
Přehrávání podle kalendáře.....	141
Přenos pomoci Eye-Fi.....	204
Přepínač zaostřovacích režimů A-M ..	57, 271, 275
Přidání položek (Moje menu)	223
Připojení k síti.....	169
Přímé sluneční světlo (Vyvážení bílé barvy).....	101
Příslušenství.....	236
Příslušenství připojované do konektoru pro připojení příslušenství	237
R	
Redukce blikání obrazu	127, 200
Redukce efektu červených očí	63, 65
Redukce hluku větru.....	128
Redukce šumu pro dlouhé exp.....	179
Redukce šumu pro vys. ISO	180
Redukce vibrací	18, 268, 272, 276
Ref. snímek pro odstr. prachu.....	199
Reset	72, 177, 183
Reset menu fotografování.....	177
Reset uživatelských funkcí.....	183
Režimy činnosti zaostř. polí.....	53, 120
RGB	137, 179
RGB histogram	137
Rybí oko	216
Rychlé vylepšení	215
Ř	
Řízení záblesku	192
S	
Samospoušť.....	45, 49, 187
Selektivní barva	43, 219
Seřazení položek (My Menu).....	225
Seznam protokolů	78
Sépiové.....	208
Série	46, 99
Sériové snímání (Snímací režim) ..	45, 46
Síťový zdroj	236, 239
Sklopení zrcadla pro čištění	243
Skylight filtr (Filtrové efekty).....	209
Sledování objektu.....	120
Složka pro ukládání.....	178
Snímací režim.....	45
Snímky z nahladu	5
Snímky z podhledu	5
Speciální efekty	37
Spínač redukce vibrací na objektivu ..	18, 271, 272, 275, 276
Splňované standardy	204, 265
Správa předv. Picture Control	115
sRGB	179
SSID.....	171
Standardní (Předvolby Picture Control) 111	
Standardní i-TTL vyjasňovací záblesk pro digitální jednooké zrcadlovky..	192
Standardní zaostřov. pole.....	120
Stisknutí tlačítka spouště až na doraz 21 Stín (Vyvážení bílé barvy).....	101
Střední (M) (Velikost obrazu).....	61
Stupnice ohniskových vzdáleností.....	266, 271, 275
Světelnost.....	57, 226
Synchronizace na druhou lamelu	65
Synchronizace na první lamelu	65
Synchronizace s dlouhými časy.....	63, 65
Synchronizační čas pro práci s bleskem 66, 260	
Systém kreativního osvětlení	232
T	
Televizor	164
Tichá expozice	45, 48
Time.....	88
Tisk	156
Tisk (DPOF)	159, 163
Tisková objednávka (DPOF).....	162
Tlačítko AE-/AF-L	56, 91, 194
Tlačítko Fn	193
Tlačítko spouště	21, 55, 91, 186
Tlačítko spouště jako AE-L.....	186
Tlačítko teleskopického tubusu objektivu	14, 18
Tlačítko WPS	169
Tlačítko záznamu videosekvence	28, 126
Tónování	113, 114
Tvorba protokolu	76
U	
Uložit vybraný snímek	134
Upevňovací bajonet	1, 58
UTC.....	74, 139
Uživatelské funkce	182
Ú	
Úprava videosekvencí.....	131, 134
V	
Vel. obrazu/snímací frekv.....	128
Velikost	61, 128
Velikost obrazu	61
Velikost stránky (PictBridge).....	157
Velkoplošná zaostřov. pole	120
Velký (L) (Velikost obrazu)	61
Verze firmwaru	204
Vestavěné pom. světlo AF	52, 185, 229
Vestavěný blesk.....	62, 230
Videosekvence	27, 126
Videovýstup.....	164, 202
ViewNX 2	151, 153
Vicenásobná expozice	98
Volič dioptrické korekce hledáčku	16, 236
Volič expozičních režimů.....	3
Volič zaostřovacích režimů.....	18, 57
Volitelný blesk	192, 232
Vybrat počát./koncový bod	131
Vybrat pro tisk	159
Vymazat protokol	78
Vymazání aktuálního snímku	146
Vymazání všech snímků	147
Vymazání vybraných snímků	147
Vyrovnaní	215
Vyrovnávací paměť	47
Vysoké rozlišení	165, 265
Vysoký dynamický rozsah (HDR).....	96
Vytisknout datum.....	190
Vyvážení barev	210
Vyvážení bílé barvy	101
Výběr k odeslání na chytré zařízení..	173
Výstupní rozlišení (HDMI)	166
W	
WB	101
Wi-Fi.....	xvi, 167
Wireless Mobile Utility	167, 168
Z	
Zadání kódu PIN pro WPS	170
Zahájit tisk (PictBridge)	158, 161
Zaostření.....	51–58, 119–121, 125
Zaostření hledáčku	16
Zaostřovací kroužek objektivu ..	57, 266, 271, 275
Zaostřovací matnice	259
Zaostřovací pole 21, 53, 55, 57, 120, 121, 184	
Zaostřovací režim	51, 119
Zaostřování s detekcí tváří	120
Zataženo (Vyvážení bílé barvy)	101
Zábl. režim vestav. blesku.....	192
Zábleskový režim	63, 65
Zářivkové světlo (Vyvážení bílé barvy) ..	101, 102
Záznam dat o poloze.....	74
Záznam ve formátu NEF (RAW)	178
Změkčovací filtr (Filtrové efekty).....	209
Změna velikosti snímku	214
Značka obrazové roviny	58
Značky oblasti činnosti automatického zaostřování	16, 20
Zobraz. mřížky v hledáčku	188
Zobrazení citlivosti ISO.....	188

Zobrazit SSID.....	171
Zpracování snímku NEF (RAW)	213
Zrcadlo	1, 243
Zvětšení výřezu snímku	142

Ž

Žárovkové světlo (Vyvážení bílé barvy) .	
101	
Živé (Předvolby Picture Control).....	111
Živý náhled	24, 27, 118, 126

Reprodukce této příručky, celé či její části, v jakékoli formě (kromě stručných citací v recenzích nebo článcích) bez předchozího písemného svolení společnosti NIKON CORPORATION je zakázána.