

BEDIENUNGSANLEITUNG

G-MASTER

LCD Monitor

DEUTSCH

G-MASTER

GE228HS

Wir gratulieren Ihnen zu Ihrer Entscheidung für den iiyama TFT-Monitor und bedanken uns für das Vertrauen, das Sie uns entgegenbringen. Damit Ihre Arbeit nicht durch Fehleinstellungen getrübt wird, bitten wir Sie, sich einige Minuten Zeit zu nehmen und dieses Handbuch durchzulesen, bevor Sie Ihren neuen iiyama TFT-Monitor das erste Mal in Betrieb nehmen.

Bitte bewahren Sie diese Anleitung zum späteren Nachschlagen sorgfältig auf.

ERKLÄRUNG DER CE-KONFORMITÄT

Dieser LCD Flachbildschirm entspricht den Anforderungen der EG/EU Richtlinien 2014/30/EU, "EMV Richtlinie", 2014/35/EU, "Niederspannungsrichtlinie", 2009/125/EG, "ErP Richtlinien" und 2011/65/EU, "RoHS Richtlinien".

Die Anforderungen zur Störfestigkeit werden eingehalten bei einer Benutzung im Wohnbereich, in Geschäfts- und Gewerbebereichen sowie in Kleinbetrieben, sowohl innerhalb als auch ausserhalb der Gebäude.

Alle Einsatzorte sind dadurch gekennzeichnet, dass sie direkt an die öffentliche Niederspannungs- Stromversorgung angeschlossen sind.

IYAMA CORPORATION: Wijkerveerstraat 8, 2131 HA Hoofddorp, The Netherlands

Modell Nr. : PL2288H



Wir empfehlen Ihnen, gebrauchte und nicht mehr benötigtes Equipment fachgerecht zu recyceln. Nützliche Informationen hierzu erhalten Sie bei Ihrem Fachhändler, Ihrem iiyama Service-Center und im Internet unter: www.iiyama.com.

- Änderungsrechte vorbehalten.
- Alle verwendeten Handelsnamen und -marken sind Eigentum der jeweiligen Besitzer.
- Als ENERGY STAR® - Partner hat iiyama sichergestellt, dass dieses Produkt den ENERGY STAR® - Bestimmungen für effiziente Energienutzung entspricht.

INHALTSÜBERSICHT

FÜR IHRE SICHERHEIT	1
SICHERHEITSHINWEISE	1
BESONDERE HINWEISE ZU LCD-MONITOREN	3
KUNDENDIENST	3
REINIGUNGSHINWEISE	3
VOR DER BEDIENUNG DES MONITORS	4
LEISTUNGSMERKMALE	4
PACKUNGSINHALT	4
WAND- DECKENMONTAGE	5
INSTALLATION DES MONITORFUSSES	6
FUNKTIONSELEMENTE UND ANSCHLÜSSE	7
MONITOR ANSCHLIESSEN	8
COMPUTER-EINSTELLUNG	9
ANSICHTWINKEL EINSTELLEN	9
MONITOR BEDIENEN	10
MENÜINHALT EINSTELLEN	11
ENERGIEVERWALTUNG	19
FEHLERSUCHE	20
INFORMATIONEN ZUM RECYCLING	21
ANHANG	22
TECHNISCHE DATEN	22
ABMESSUNGEN	23
KONFORMES TIMING	23

FÜR IHRE SICHERHEIT

SICHERHEITSHINWEISE

ACHTUNG

BEI GEFAHR ABSCHALTEN

Sollten Sie irgendwelche unnormale Erscheinungen wie Rauch, Geräusche oder Gerüche bemerken, schalten Sie sofort den Monitor aus und trennen Sie den Netzstecker vom Gerät. Benachrichtigen Sie dann bitte Ihren Fachhändler oder das iiyama Service-Mitte. Fortgesetzter Betrieb kann gefährlich sein und zu einem Brand oder zu Stromschlägen führen.

GEHÄUSE NIEMALS ÖFFNEN

Im Innern des Gerätes sind spannungsführende Teile frei zugänglich. Bei Entfernung des Gehäuses setzen Sie sich der Gefahr aus, einen Brand auszulösen oder einen Stromschlag zu erleiden.

KEINE FREMDGEGENSTÄNDE IN DAS GERÄT STECKEN

Bitte führen Sie keine festen Gegenstände oder flüssigen Materialien in den Monitor ein. Im Falle eines Unfalls schalten Sie bitte Ihren Monitor sofort ab und trennen Sie den Netzstecker vom Gerät. Benachrichtigen Sie dann bitte Ihren Fachhändler oder das iiyama Service-Mitte. Sollte sich ein Gegenstand im Innern des Monitors befinden, kann das zu einem Brand, Kurzschlüssen oder anderen Beschädigungen führen.

STELLEN SIE DEN MONITOR AUF EINE SICHERE UND STABILE UNTERLAGE

Sollten Sie den Monitor fallen lassen, besteht Verletzungsgefahr.

BENUTZEN SIE DEN MONITOR NICHT IN DER NÄHE VON WASSER

Benutzen Sie den Monitor nicht an einer spritzwassergefährdeten Stelle. Sollte Wasser in den Monitor gelangen, kann dies zu Brandgefahr oder Stromschlägen führen.

BEACHTEN SIE DIE RICHTIGE BETRIEBSSPANNUNG

Achten Sie auf die Einhaltung der spezifizierten Spannungswerte. Die Benutzung einer falschen Stromspannung kann zu Fehlfunktionen, Brandgefahr oder Stromschlägen führen.

KABEL SCHÜTZEN

Schützen Sie Ihre Kabel vor mechanischer Belastung (Quetschung, Zug). Beschädigte Kabel führen zu Brandgefahr oder Kurzschlüssen.

WIDRIGE WETTERBEDINGUNGEN

Es empfiehlt sich, den Monitor nicht während heftiger Gewitter zu benutzen, da es durch Spannungsschwankungen zu Fehlfunktionen kommen kann. Um Stromschläge zu vermeiden, ist es ratsam, während solch widriger Witterungsbedingungen das Stromkabel nicht zu berühren.

VORSICHT

UMGEBUNGSBEDINGUNGEN

Installieren Sie den Monitor nicht in Umgebungsbedingungen, wo es rapide Temperaturschwankungen, hohe Luftfeuchtigkeit oder stark staubige Luft gibt, da es sonst zu Brandgefahr, Kurzschlüssen oder anderen Beschädigungen kommen kann. Vermeiden Sie es ebenfalls, den Monitor so aufzustellen, dass er direkter Sonneneinstrahlung oder einer anderen Lichtquelle ausgesetzt wird.

STELLEN SIE DEN MONITOR NICHT AUF EINE WACKLIGE UNTERLAGE

Der Monitor könnte herunterfallen und jemanden verletzen. Bitte legen Sie ebenfalls keine schweren Gegenstände auf den Monitor und achten Sie darauf, dass die Kabel so verlegt sind, dass niemand darüber stolpern kann und sich dabei verletzt.

BELÜFTUNG SICHERSTELLEN

Die Lüftungsschlitze sollen für ausreichende Belüftung sorgen. Achten Sie darauf, dass Sie die Belüftungsschlitze des Monitors nicht verdecken, da ansonsten Brandgefahr besteht. Um ausreichende Belüftung zu gewährleisten, lassen Sie bitte mindestens 10 cm Platz zwischen Monitor und Wand.

Entfernen Sie auf keinen Fall den Kipp-/Schwenkfuss. Die Lüftungsschlitze auf der Rückseite des Gehäuses werden blockiert und es kann zu einer Überhitzung des Monitors kommen, wenn der Fuss entfernt wird. Die Aufstellung des Monitors auf dem Rücken, seitlich oder auf dem Kopf liegend kann zu Beschädigungen führen. Achten Sie darauf, dass Sie den Monitor auf eine feste Unterlage stellen.

ENTFERNEN SIE DIE KABEL, BEVOR SIE DEN MONITOR TRANSPORTIEREN

Wenn Sie den Monitor bewegen, müssen Sie vorher den Monitor ausschalten, den Netzstecker ziehen und darauf achten, dass das Signalkabel abgezogen ist. Wenn Sie die Kabel nicht entfernen, könnte dies zu Brandgefahr oder Kurzschlüssen führen.

NETZSTECKER ZIEHEN

Sollten Sie den Monitor über längere Zeit nicht benutzen, raten wir das Gerät vom Stromnetz zu trennen, um Unfallgefahren zu vermeiden.

AUS- UND EINSTECKEN

Nehmen Sie beim Aus- und Einstecken immer den Stecker in die Hand. Ziehen Sie niemals an der Stromleitung, sondern immer am Stecker, ansonsten könnte dies zu Brandgefahr oder Stromschlägen führen.

BERÜHREN SIE DEN STECKER NICHT MIT FEUCHTEN HÄNDEN

Ausstecken des Monitors mit nassen Händen kann zu einem Stromschlag führen.

WENN SIE DEN MONITOR AUF IHREN COMPUTER STELLEN MÖCHTEN

vergewissern Sie sich, dass Ihr Computer stabil genug ist um das Gewicht des Monitors zu tragen, ansonsten könnte dies zu Beschädigungen an Ihrem Computer führen.

HINWEIS ZU 24/7 BETRIEB

Dieses Produkt ist nicht speziell für ein Einsatz im 24h/7Tage Betrieb entwickelt worden.

SONSTIGES

ERGONOMISCHE HINWEISE

Um eine Ermüdung der Augen auszuschließen, sollten Sie den Monitor nicht vor einem grellen Hintergrund oder in einem dunklen Raum benutzen. Um optimalen Sehkombfort zu gewährleisten, sollte die Oberkante des Monitors knapp unterhalb Ihrer Augenhöhe liegen und der Abstand zwischen Augen und Monitor 40-60 cm betragen. Wenn Sie den Monitor länger benutzen, sollten Sie mindestens 10 Minuten pro Stunde nicht in den Monitor schauen, um eine Überanstrengung der Augen zu vermeiden.

BESONDERE HINWEISE ZU LCD-MONITOREN

Die folgenden Symptome stellen keine Störung dar, sondern sind normal:

HINWEIS

- Wenn Sie das erste Mal Ihren LCD-Monitor anschalten, kann es bedingt durch Ihren Computer eintreten, dass das wiedergegebene Bild nicht in richtiger Grösse auf dem Monitor dargestellt wird. In diesem Fall stellen Sie bitte die Bildgrösse richtig ein.
- Leicht ungleiche Helligkeit je nach verwendetem Desktop-Layout.
- Sollten Sie nachdem Sie ein Bild über Stunden unverändert angezeigt haben, auf ein neues Bild wechseln, kommt es bauartbedingt zu einem sogenannten Geisterbild. Dieses Geisterbild verschwindet nach einiger Zeit von selbst oder Sie schalten das Gerät für einen längeren Zeitraum aus.

KUNDENDIENST

HINWEIS

- Sollten Sie den Monitor für eine Service-Reparatur versenden müssen und Sie verfügen nicht mehr über die Originalverpackung, so wenden Sie sich bitte an Ihren Fachhändler, der Ihnen bei der Beschaffung einer Ersatz-Verpackung behilflich sein wird.

REINIGUNGSHINWEISE

ACHTUNG

- Ziehen Sie aus Sicherheitsgründen immer den Netzstecker, bevor Sie den Monitor reinigen.

VORSICHT

- Sollten während der Reinigung flüssige oder feste Materialien in den Monitor gelangt sein, schalten Sie bitte Ihren Monitor sofort ab und ziehen Sie den Netzstecker ab. Benachrichtigen Sie dann bitte Ihren Fachhändler.

HINWEIS

- Die Bildschirmoberfläche nicht mit einem rauen Gegenstand reinigen.
- Verwenden Sie unter keinen Umständen scharfe Reinigungsmittel wie nachfolgend aufgeführt. Diese Mittel beschädigen die Bildschirmoberfläche und greifen das Finish an.

Verdünner	Scheuermilch	Wachs
Reinigungsbenzin	Sprühreiniger	Säuren oder Laugen

- Längerer Kontakt des Gehäuses mit Gummi- oder Kunststoffprodukten kann das Finish angreifen.

GEHÄUSE

Flecken können mit einem feuchten, weichen Tuch entfernt werden. Zum Anfeuchten nehmen Sie eine schwache Spülmittellösung.

LCD SCHIRM

Wir empfehlen das Display regelmässig mit einem trockenen weichen Tuch zu reinigen.

Bitte benutzen Sie keine Papiertücher, dies könnte das LCD beschädigen.

VOR DER BEDIENUNG DES MONITORS

LEISTUNGSMERKMALE

- ◆ Unterstützt Auflösungen von bis zu 1920 × 1080
- ◆ Hoher Kontrast 1000:1 (Typisch), Erw. Kontrast Funktion ist verfügbar / Helligkeit 250cd/m² (Typisch) / Schnelle Reaktionszeit 5ms (Typisch), 1ms (Grau zum Grau)
- ◆ Unterstützt AMD FreeSync™ Technologie (Über HDMI)
- ◆ Flicker-Free
- ◆ Blauton Reduzierung
- ◆ Digitale Weichzeichnung von Schrift
- ◆ Stereo-Lautsprecher
Zwei 1,0W-Stereo-Lautsprecher
- ◆ Konform mit Plug & Play VESA DDC2B
Konform mit Windows® Vista/7/8/8,1/10
- ◆ Energieverwaltung (konform mit ENERGY STAR® und VESA DPMS)
- ◆ Konform mit VESA-Montage-Standard (100mm×100mm)
- ◆ Aufnahmevorrichtung für Diebstahlsicherung

DEUTSCH

PACKUNGSGEHALT

Ihr iiyama TFT-Monitor-Paket enthält das folgende Zubehör. Überprüfen Sie bitte den Lieferumfang des Pakets auf Vollständigkeit. Wenn eine Komponente fehlt oder beschädigt ist, setzen Sie sich bitte mit Ihrem zuständigen iiyama-Händler oder iiyama-Büro vor Ort in Verbindung.

- Netzkabel*
- Ständer
- Leitfaden zur Inbetriebnahme
- HDMI Kabel
- Bodenplatte
- Audiokabel
- Sicherheits-Handbuch

ACHTUNG * Die Werte für das Netzkabel, das in Gegenden mit einer Stromversorgung von 120V geliefert wird, sind 10A/125V. Wenn Sie ein Netzteil mit höheren Werten verwenden, müssen Sie ein Netzkabel mit Werten von 10A/250V benutzen.
Wenn Sie allerdings ein Netzkabel verwenden, das nicht von iiyama bereitgestellt wird, haben Sie kein Anrecht auf jegliche durch Garantien abgedeckte Schadensersatzansprüche, falls es zu Problemen oder Schäden kommen sollte.

WAND- DECKENMONTAGE

- ACHTUNG** ■ Falls sie den Monitor an einer Wand- oder Deckenhalterung betreiben möchten, benutzen sie zur Anbringung dieser M4 Schrauben mit eine max. Länge von 7mm. Längere Schrauben könnten einen elektrischen Kurzschluss erzeugen bzw. das Gerät zerstören.
- Prüfen Sie vor dem Einbau, ob die Wand- oder Decken-Halterung das Gewicht des Monitors unterstützt.

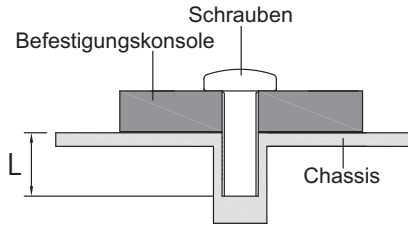

INSTALLATION DES MONITORFUßES

ACHTUNG

- Stellen Sie den Monitor auf eine stabile Fläche. Wenn der Monitor herunterfällt, kann es zu Verletzungen oder Beschädigungen kommen.
- Setzen Sie den Monitor keinen starken Stößen aus. Er könnte dadurch beschädigt werden.
- Trennen Sie den Monitor von der Netzquelle ab bevor sie den Fuß de-/ installieren, um das Risiko von Stromschlag oder Beschädigung zu vermeiden.

<Installation>

- ① Legen Sie ein weiches Tuch auf den Tisch, um den Monitor nicht zu verkratzen. Legen Sie den Monitor flach mit dem Display nach unten zeigend auf den Tisch.
- ② Halten Sie den Monitor und führen Sie die Bodenplatte in den Monitor.
- ③ Halten Sie den Monitor und führen Sie die Bodenplatte in den Ständer.

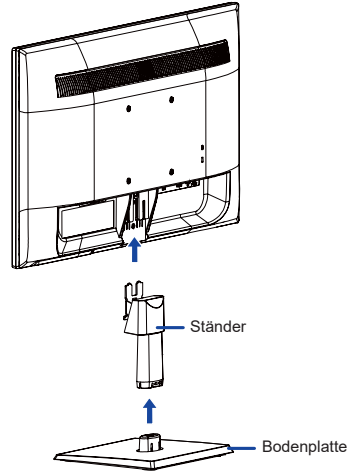

<Entfernen>

- ① Legen Sie ein weiches Tuch auf den Tisch, um den Monitor nicht zu verkratzen. Legen Sie den Monitor flach mit dem Display nach unten zeigend auf den Tisch.
- ② Drücken Sie die Haken nach innen und ziehen Sie die Bodenplatte vom Ständer ab.
- ③ Drücken Sie den Stopper an der Oberseite des Fußes mit einem dünnen Stift und ziehen Sie am Fuß um diesen vom Bildschirm zu entfernen.

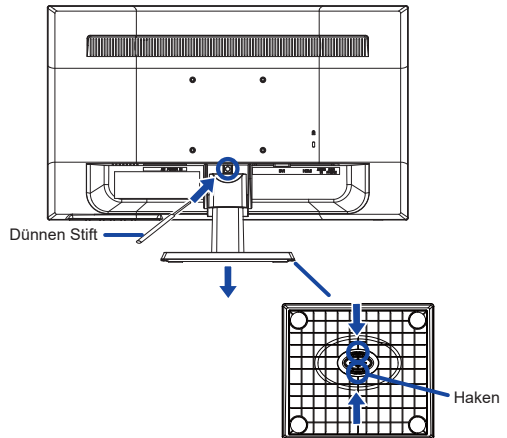



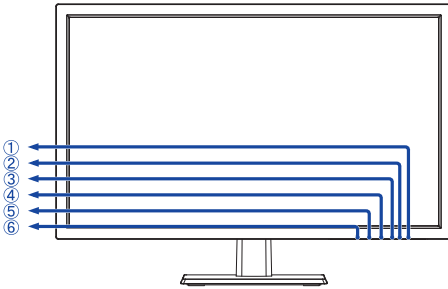

FUNKTIONSELEMENTE UND ANSCHLÜSSE

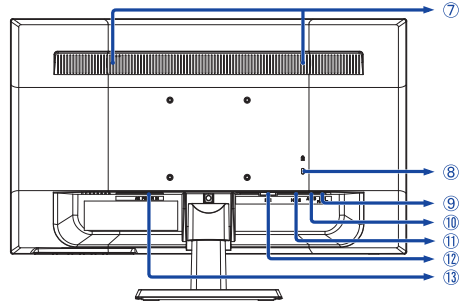

<Frontseite>



<Rückseite>

- ① Ein/Aus-Schalter ()
- ② Ein/Aus-Anzeig
- ③ Auswahl / Eingangs-Taste ()*
- ④ Heraufscrollen / Audio Anpassungen-Taste ()*
- ⑤ Nach unten scrollen / i-Style Mode-Taste ()*
- ⑥ Menü -Taste ()
- ⑦ Lautsprecher
- ⑧ Schlüsselloch für Sicherheitsschloss

HINWEIS

Sie können ein Sicherheitsschloss und -kabel anbringen, um zu verhindern, dass der Monitor ohne Erlaubnis entfernt wird.

- ⑨ Kopfhöreranschluss (EARPHONE)
- ⑩ Audioanschluss (AUDIO IN)
- ⑪ HDMI Anschluss (HDMI)
- ⑫ 24-poliger DVI-D Anschluss (DVI)
- ⑬ AC-Anschluss ( : Wechselstrom) (AC POWER IN)

* Sie können Menüelemente übergehen und eine Einstellungsskala.

MONITOR ANSCHLIESSEN

- ① Schalten Sie Ihren Monitor sowie Computer ein.
- ② Schließen Sie den Computer mit dem Signalkabel an den Monitor an.
- ③ Schließen Sie den Monitor mit dem Audiokabel an Audiogeräte an, falls Sie über den Computer Audiofunktionen nutzen möchten.
- ④ Schließen Sie das Netzkabel erst an den Monitor und dann an das Netzteil an.
- ⑤ Schalten Sie Ihren Monitor sowie Computer ein.

HINWEIS

- Die Signalkabel, die zum Anschließen des Computers und des Monitors verwendet werden, können sich je nach benutztem Computer unterscheiden. Bei einer falschen Verbindung kann es zu schwerwiegenden Schäden am Monitor und Computer kommen. Das mit dem Monitor gelieferte Kabel eignet sich für einen standardmäßigen Anschluss. Falls ein besonderes Kabel erforderlich ist, wenden Sie sich bitte umgehend an Ihren iiyama-Händler vor Ort oder eine regionale iiyama-Vertretung.
- Wenn Sie den Monitor an einen Macintosh-Computer anschließen möchten, wenden Sie sich bitte an Ihren iiyama-Händler vor Ort oder eine regionale iiyama-Vertretung, um einen geeigneten Adapter zu erhalten.
- Ziehen Sie die Schrauben an beiden Enden des Signalkabels fest.
- Übermäßiger Schalldruck von Ohr-/Kopfhörern kann einen Hörschaden/ Hörverlust bewirken.

[Beispiel für Verbindung]

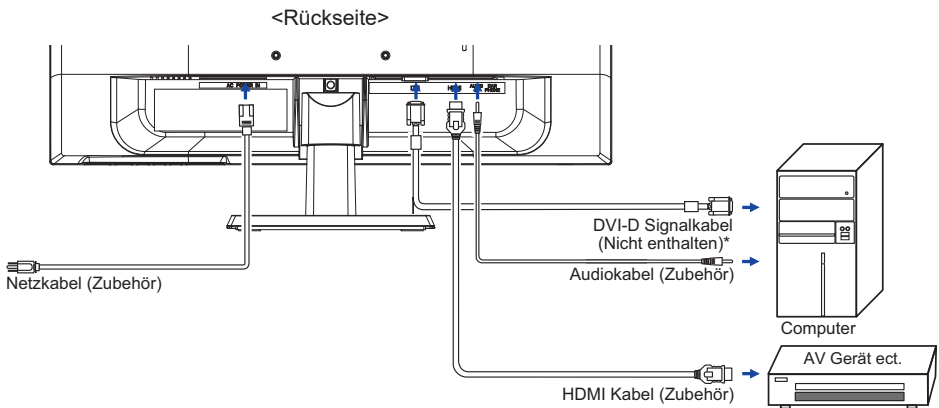

* Das DVI-D-Kabel ist nicht im Lieferumfang enthalten. Wenn ein qualitativ niedriges DVI-D-Kabel verwendet wird, kann dies elektromagnetische Störungen verursachen. Bitte kontaktieren Sie das iiyama Support Center in Ihrem Land, wenn Sie den Monitor über den DVI-Eingang anschließen wollen.

COMPUTER-EINSTELLUNG

■ Signaltiming

Siehe Seite 23, wenn Sie das gewünschte Signaltiming einstellen möchten: KONFORMES TIMING.

ANSICHTSWINKEL EINSTELLEN

- Für eine optimale Ansicht sollten Sie immer auf die gesamte Fläche des Monitors schauen.
- Halten Sie den Ständer so fest, dass er nicht umkippt, wenn Sie den Winkel des Monitors anpassen.
- Der LCD-Monitor lässt sich um 22° nach hinten kippen und 5° nach vorn kippen.
- Damit Sie eine gesunde und entspannte Position einnehmen können, wenn Sie den Monitor bei der Arbeit verwenden, sollte der Ansichtswinkel 10 Grad nicht überschreiten. Stellen Sie den Winkel des Monitors ganz nach Ihren Bedürfnissen ein.

HINWEIS

- Berühren Sie nicht die LCD-Oberfläche, wenn Sie den Winkel anpassen. Die LCD-Fläche könnte dabei beschädigt werden oder brechen.
- Achten Sie darauf, nicht Ihre Finger einzuklemmen, wenn Sie den Winkel einstellen.

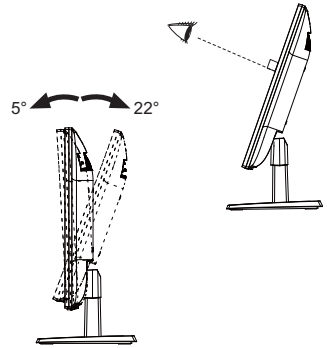

MONITOR BEDIENEN

Zur Sicherstellung bester Bildqualität wird der iiyama TFT-Monitor bereits im Werk mit einer SYNCHRONISIERUNG (s. S23) ausgerüstet. Sie können ebenfalls das Bild nach Ihren Wünschen einstellen, wenn sie die nachfolgenden Einstellhinweise beachten.

- 1 Drücken Sie auf die Taste 1, um das Bildschirm-Menü (OSD) aufzurufen. Es gibt zusätzliche Menüelemente, die mit den Tasten ▲ / ▼ geändert werden können.

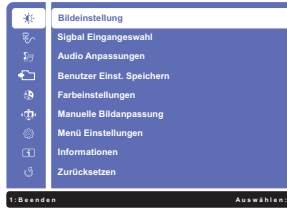

- 2 Wählen Sie das Menüelement aus, dessen Einstellung Sie ändern möchten. Drücken Sie auf die 2 -Taste. Verwenden Sie dann die Tasten ▲ / ▼, um das gewünschte Einstellungssymbol zu markieren.
- 3 Drücken Sie erneut auf die 2 -Taste. Verwenden Sie die Tasten ▲ / ▼ um die gewünschte Einstellung vorzunehmen.
- 4 Drücken Sie auf die 1 -Taste, um das Menü zu beenden. Die vorgenommenen Einstellungen werden dann automatisch gespeichert.

Wenn Sie z.B. die OSD vertikale Position ändern möchten, wählen Sie das Menüelement von Menü Einstellungen und drücken Sie dann auf die 2 -Taste. Wählen Sie OSD Position mit den Tasten ▲ / ▼.

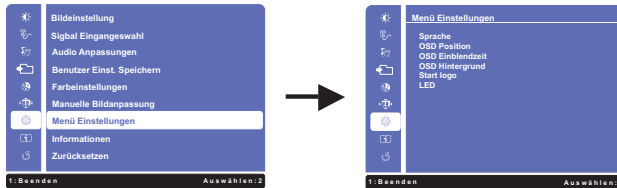

Eine Einstellungen erscheint nach dem Drücken der 2 -Taste. Wählen Sie V. Position mit den Tasten ▲ / ▼. Drücken Sie erneut auf die 2 -Taste. Verwenden Sie dann die Tasten ▲ / ▼, um die Einstellungen für die vertikale Position zu ändern. Die vertikale Position sollte sich entsprechend verändern, während Sie die Pfeiltasten betätigen.

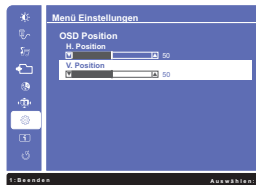













Drücken Sie zuletzt auf die 1 -Taste, um den Vorgang zu beenden. Es werden dann alle vorgenommenen Änderungen gespeichert.

HINWEIS

- Wenn das Menü während der Einstellung ausgeblendet wird, liegt das daran, dass die OSD Einblendzeit für die Anzeige des Menüs verstrichen ist. Auch der 1 -Taste kann benutzt werden, um vorhergehendes Menü zurückzubringen und die Bildschirmanzeige abzustellen.
- Wenn das Menü automatisch ausgeblendet wird, werden alle vorgenommenen Einstellungen automatisch gespeichert. Während Sie das Menü verwenden, sollte der Monitor nicht ausgeschaltet werden.

MENÜINHALT EINSTELLEN

Bildeinstellung Picture Adjust		Bildeinstellung	
Einstellungelement	Problem / Option		Zu drückende Taste
Kontrast * ³ Contrast	Zu matt		 
	Zu intensiv		 
Helligkeit * ^{1,2,3} Brightness	Zu dunkel		 
	Zu hell		 
Overdrive Overdrive	Aus / -2 / -1 / 0 / +1 / +2 Er verbessert die Graustufe Antwortzeit der LCD Verklemmung. Ein höheres Niveau ergibt ein schnelleres die Antwortzeit.		   
Erw. Kontrast * ^{2,4,5} Adv. Contrast	Aus	Typisches Kontrastverhältnis.	
	Ein	Erhöhtes Kontrastverhältnis.	
ECO Mode * ³ ECO Mode	Aus	Normal	
	1	Geringe Helligkeit.	
	2	Geringe Helligkeit als im Spar 1.	
	3	Geringe Helligkeit als im Spar 2.	

*1 Stellen Sie die Helligkeit neu ein, wenn Sie den Monitor in einem dunklen Raum benutzen und Siedas Gefühl haben das dieser zu hell wirkt.

*2 Helligkeit- und Erw. Kontrast Einstellungen sind deaktiviert, wenn ECO Mode aktiviert wird.

*3 Helligkeit- und ECO Mode Einstellungen sind deaktiviert, wenn Erw. Kontrast aktiviert wird.

*4 Erw. Kontrast Einstellungen sind deaktiviert, wenn Blauton Reduz. aktiviert wird.





*5 Setzen Sie ein "Hacken" im Kästchen rechts, um die Funktion zu aktivieren. Entfernen sie den "Hacken" um die Funktion zu deaktivieren.

Signal Eingangswahl Input Select		Signal Eingangswahl	
Einstellungselement	Problem / Option		Zu drückende Taste
Signal Eingangswahl Input Select	DVI	Wählen Sie den DVI.	
	HDMI	Wählen Sie den HDMI.	
	Auto	Die Signaleingänge werden auf Aktivität durchsucht. Der erste aktive Eingang wird dargestellt.	
HINWEIS Wenn DVI oder HDMI folgt eine automatische Erkennung, die Signalsuche ist auf den eingestellten Eingang festgelegt.			

Direct

Sie können Menüelemente übergehen und eine Einstellungsskala auf folgende Weise direkt anzeigen.

- Signal Eingangswahl : Drücken Sie auf die **2** -Taste, wenn das Menü nicht angezeigt wird.



Audio Anpassungen Audio Adjust		Audio Anpassungen	
Einstellungselement	Problem / Option		Zu drückende Taste
Lautstärke Volume	Zu leise Zu laut		   
Stummschaltung * ¹ Mute	Aus	Bringen Sie das Klangvolumen zum vorübergehenden Niveau zurück.	
	Ein	Stellen Sie den Ton vorübergehend ab.	
HDMI Audio * ² HDMI Audio	Line-In	Wählen Sie den Line-In Eingang.	
	HDMI	Wählen Sie den HDMI Eingang.	

*¹ Setzen Sie ein "Hacken" im Kästchen rechts , um die Funktion zu aktivieren. Entfernen sie den "Hacken" um die Funktion zu deaktivieren.

*² Nur mit HDMI verfügbar.

Direct

Sie können Menüelemente übergehen und eine Einstellungsskala auf folgende Weise direkt anzeigen.

- Audio Anpassung: Drücken Sie auf die  -Taste, wenn das Menü nicht angezeigt wird.
- Stummschaltung: Drücken Sie auf die  -Taste für ungefähr 2 Sekunden sich betätigen und halten, wenn das Menü nicht angezeigt wird.
Stummschaltung und Stummschaltung Aus werden durch Drücken der Taste  nacheinander durchlaufen.

Benutzer Einst. Speichern Store User Setting		Benutzer Einst. Speichern
Einstellungselement	Problem / Option Zu drückende Taste	
Gespeicherte Einstellungen Memorize Setting	User Mode 1	Speichern Sie die Einstellungen der Bildschirmeinstellung.
	User Mode 2	Speichern Sie die Einstellungen der Bildschirmeinstellung.
	User Mode 3	Speichern Sie die Einstellungen der Bildschirmeinstellung.
<div style="background-color: #003366; color: white; padding: 2px 5px; display: inline-block; font-weight: bold;">HINWEIS</div> Sie können Ihre individuelle Monitor-Einstellungen abspeichern. Folgende Einstellungen können Sie abspeichern: Kontrast, Helligkeit, Over Drive, Erw. Kontrast, ECO mode, Lautstärke, Stummschaltung, Farbeinstellungen, i-Style Mode, Schärfe, Schwarzwert, Video Modus Anpassungen		

Farbeeinstellungen Color Adjust		Farbeeinstellungen
Einstellungselement	Problem / Option Zu drückende Taste	
Kalt Cool (9300k)	Bläuliches Weiss	
Normal Normal (6500k)	Grünlich Weiss	
Warm Warm (5500k)	Rötliches Weiss	
Benutzereinstellung User Color	Rot	Zu schwach
	Grün	Zu stark
	Blau	



Einstellungselement	Problem / Option		Zu drückende Taste
i-Style Mode * ³ i-Style Mode Direct	Aus	Die i-Style Mode ist ausgeschaltet.	
	Standard	Für allgemeine Windows-Umgebungen und standardmäßige Monitoreinstellungen geeignet.	
	Sport Spiel	Für Sport Spielumwelt.	
	FPS Spiel	Für FPS Spielumwelt.	
	Strategie Spiel	Für Strategie Spielumwelt.	
	Text	Für die Textbearbeitung und -anzeige in einer Textverarbeitung-sumgebung.	
	User Mode 1	Individuelle Einstellungen anlegen.	
	User Mode 2	Individuelle Einstellungen anlegen.	
	User Mode 3	Individuelle Einstellungen anlegen.	
Schärfe Sharpness	1 2 3 4 5	 	Sie können die Bildqualität von 1 bis 5 (unscharf bis scharf) einstellen. Drücken Sie auf die Taste , um die Bildqualität der Reihe nach zu ändern. Drücken Sie auf die Taste , um die Bildqualität in umgekehrter Reihenfolge zu ändern. Sie können die Schärfe für Auflösungen kleiner 1920 x 1080. Die Bildqualität lässt sich in fünf Schritten (5 Schritte).
Schwarzwert Black Tuner	Von -5 bis +5	 	Sie können Dunkle Farbtöne einstellen.
HDMI RGB Bereich HDMI RGB Range	Full Range	Für ein Signal mit vollständiger Farbskala	
	Limited Range	Für ein Signal mit reduzierter Farbskala	
Video Mode Anpassungen * ¹ Video Mode Adjust	Vollbild	Ganzflächige Darstellung, Vollbild	
	Seitenverhältniss * ²	Max. Vergrößerung unter Beibehaltung des original Seitenverhältnisses	
Blauton Reduz. * ⁴ Blue Light Reducer Direct	Aus	Typisches	
	1	Blaues Licht ist reduziert.	
	2	Blaues Licht ist mehr als in Mode 1 reduziert.	
	3	Blaues Licht ist mehr als in Mode 2 reduziert.	

*¹ Bei einer Auflösung von 1920 x 1080 144Hz, sind die Video-Modus Einstellungen deaktiviert.

*² Beträgt die Auflösung des Eingangsvideos 4:3, 5:4 oder 16:10, ist eine Anzeige in der Bildschirmmitte mit einem Seitenverhältnis von 4:3, 5:4 oder 16:10 möglich.

*³ i-Style Mode nicht einstellbar wenn der Blauton Reduz. Funktion aktiv bzw. gesetzt ist.

*⁴ Blauton Reduz. nicht einstellbar wenn der i-Style Mode Funktion aktiv bzw. gesetzt ist.

Direct

Sie können Menüelemente übergehen und eine Einstellungsskala auf folgende Weise direkt anzeigen.

- i-Style Mode: Drücken Sie auf die ▼-Taste, wenn das Menü nicht angezeigt wird.
- Blauton Reduz.: Drücken Sie auf die (2)-Taste für ungefähr 2 Sekunden sich betätigen und halten, wenn das Menü nicht angezeigt wird.

Menü Einstellungen Setup Menu



Menü Einstellungen

Einstellungselement	Problem / Option		Zu drückende Taste	
Sprache Language Select	English	Englisch	Русский	Russisch
	Français	Französisch	日本語	Japanisch
	Deutsch	Deutsch	简体中文	Vereinfachter Chinesisch
	Nederlands	Holländisch	繁體中文	Traditioneller Chinesisch
	Polski	Polnisch		
Freesync Freesync	Aus	Freesync Funktion ist auf Aus eingestellt.		
	Ein	Aktiviert die Freesync Funktion.		
OSD Position OSD Position	H.Position	OSD zu weit links		
		OSD zu weit rechts		
	V.Position	OSD zu weit unten		
		OSD zu weit oben		
OSD Einblendzeit OSD Time Out	Sie können die Anzeigzeit für das OSD-Menü einstellen. 5 / 15 / 30 / 60 Sekunden			
OSD Hintergrund * OSD Background	Aus	Bringen Sie den Hintergrund von OSD zurück.		
	Ein	Der Hintergrund von OSD wird transparent gebildet.		
LED * LED	Aus	Die Power LED Anzeige ist ausgeschalten.		
	Ein	Die Power LED Anzeige ist eingeschalten.		
HINWEIS Wenn sie die Power LED Anzeige stört, schalten sie diese aus.				
Start logo * Opening Logo	Aus	Iiyama Logo wird beim Einschalten nicht angezeigt.		
	Ein	Iiyama Logo wird beim Einschalten angezeigt.		

* Setzen Sie ein "Hacken" im Kästchen rechts, um die Funktion zu aktivieren. Entfernen sie den "Hacken" um die Funktion zu deaktivieren.

Informationen Information



Informationen

<Beispiel>



Zeigt Informationen über die aktuelle Signaleingabe von der Grafikkarte des Computers.

HINWEIS

In der Bedienungsanleitung der Grafikkarte finden Sie weitere Informationen über Änderung und Aktualisierung der Auflösung.

Zurücksetzen Memory Recall



Zurücksetzen

Einstellungselement	Problem / Option	Zu drückende Taste
Zurücksetzen Memory Recall	Einstellungen ab Werk werden wiederhergestellt.	

• Sperre

<OSD Menü>

1. Die Menü Sperre wird aktiviert in dem Sie die Taste **1** und die Taste **▲** für ca. 10 Sek gleichzeitig gedrückt halten. Die Meldung OSD Sperre erscheint beim Betätigen jeglicher Tasten.
2. Die Menü Sperre wird deaktiviert in dem Sie die Taste **1** und die Taste **▲** für ca. 10 Sek. gleichzeitig gedrückt halten.

<Ein/Aus-Schalter>

1. Die Power Tasten Sperre wird aktiviert in dem Sie die Taste **1** und die Taste **▼** für ca. 10 Sek gleichzeitig gedrückt halten. Bei aktiver Power Tasten Sperre kann das Gerät nicht ausgeschalten werden. Die Meldung Netzschalter gesperrt erscheint.
2. Die Power Tasten Sperre wird deaktiviert in dem Sie die Taste **1** und die Taste **▼** für ca. 10 Sek gleichzeitig gedrückt halten.

ENERGIEVERWALTUNG

Die Funktion zur Energieverwaltung in diesem Produkt entspricht den Anforderungen für ENERGY STAR® und VESA DPMS. Wenn die Funktion aktiviert ist, wird unnötiger Stromverbrauch durch den Monitor reduziert, während der Monitor nicht bedient wird.

Um diese Funktion nutzen zu können, muss der Monitor an einen VESA DPMS-konformen Computer angeschlossen sein. Der Monitor verhält sich für die Energieverwaltung folgendermaßen. Die Funktion zur Energieverwaltung, einschließlich der Einstellungen für den Timer, wird vom Betriebssystem gesteuert. Lesen Sie die Bedienungsanleitung für das Betriebssystem, um Informationen über die Konfiguration zu finden.

■ Energieverwaltungsmodus

Wenn das H-Sync-Signal, das V-Sync-Signal bzw. die H- und V-Sync-Signale vom Computer nicht aktiv sind, geht der Monitor in den Energieverwaltungsmodus über, in dem der Stromverbrauch auf weniger als 0,5W reduziert wird. Der Bildschirm wird dunkel, und die Stromanzeige leuchtet orangen auf. Sie können den Monitor aus dem Energieverwaltungsmodus in wenigen Sekunden wiederaufwecken, wenn Sie entweder auf die Tastatur drücken oder die Maus bewegen.

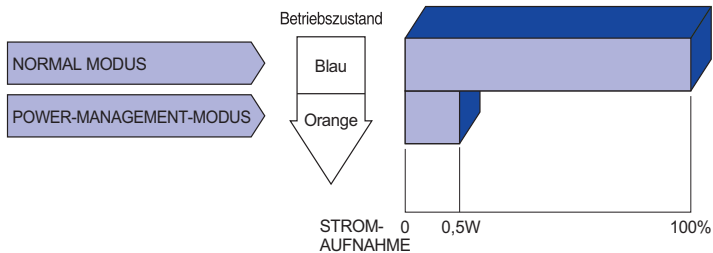

HINWEIS

- Selbst wenn sich der Monitor im Energieverwaltungsmodus befindet, verbraucht er Strom. Sie sollten den Monitor daher immer ganz ausschalten, wenn Sie ihn für einen längeren Zeitraum, z.B. in der Nacht oder am Wochenende, nicht verwenden, um unnötigen Stromverbrauch zu vermeiden.
- Es kann u.U. vorkommen, dass das Videosignal vom Computer aktiv ist, das H- oder V-Sync-Signal dagegen fehlt. In diesem Fall funktioniert die Funktion zur ENERGIEVERWALTUNG u.U. nicht korrekt.

FEHLERSUCHE

Falls der Monitor nicht richtig arbeitet, suchen Sie bitte zuerst an Hand dieser Liste nach der Ursache:

1. Überprüfen Sie die Einstellungen wie im Abschnitt INBETRIEBNAHME beschrieben. Falls der Monitor kein Bild darstellt, gehen Sie zu Punkt 2.
2. Wenn das Problem nicht behoben ist, suchen Sie die Ursache wie unten beschrieben.
3. Sollten Sie ein Problem bemerken, das nicht in der Liste aufgeführt ist und Sie nicht anhand der Vorschläge beheben können, schalten Sie den Monitor aus, trennen Sie den Netzstecker vom Gerät und wenden Sie sich für weitere Hilfe an Ihren Fachhändler.

Problem

Abhilfe

① Kein Bild.

(Betriebszustands-
anzeige ist aus)

- Steckt das Stromkabel richtig?
- Hauptschalter auf Ein?
- Überprüfen Sie mit Hilfe eines anderen Gerätes ob überhaupt Strom vorhanden ist.

(Betriebszustands-
anzeige ist blau)

- Ist der Bildschirmschoner aktiviert? Zur Überprüfung bewegen Sie die Maus oder drücken Sie eine Taste des Keyboards.
- Drehen Sie Kontrast und/oder Helligkeit auf.
- Ist der Computer eingeschaltet?
- Ist das Signalkabel richtig eingesteckt?
- Entspricht das Signal Timing den Werten des Monitors?

(Betriebszustands-
a n z e i g e i s t
orange)

- Falls der Monitor im Power Management Mode ist, bewegen Sie die Maus oder drücken Sie eine Taste des Keyboards.
- Ist der Computer eingeschaltet?
- Ist das Signalkabel richtig eingesteckt?
- Entspricht das Signal Timing den Werten des Monitors?

② The screen is not synchronized.

- Ist das Signalkabel richtig eingesteckt (verpolt)?
- Entspricht das Signal Timing den Werten des Monitors?
- Entspricht der Videoausgangspegel den Spezifikationen des Monitors?

③ Das Bild ist nicht in der Mitte.

- Entspricht das Signal Timing den Werten des Monitors?

④ Das Bild ist zu dunkel oder zu hell.

- Entspricht der Videoausgangspegel den Spezifikationen des Monitors?

⑤ Das Bild wackelt.

- Entspricht die Spannungsversorgung den Spezifikationen des Monitors?
- Entspricht das Video Timing den Spezifikationen des Monitors?

Problem

Abhilfe

- ⑥ Kein Ton.
- Die Audio Geräte (Computer, Soundkarte u.s.w.) sind eingeschaltet.
 - Das Audiokabel ist richtig angeschlossen.
 - Erhöhen Sie die Lautstärke.
 - Stummschaltung ist Aus.
 - Der Level des Audiosignales ihrer Soundkarte ist innerhalb der Spezifikationen des Monitors.
- ⑦ Der Sound ist zu laut oder zu leise.
- Der Level des Audiosignales ihrer Soundkarte ist innerhalb der Spezifikationen des Monitors.
- ⑧ Seltsame Geräusche sind zu hören.
- Das Audiokabel ist richtig angeschlossen.

INFORMATIONEN ZUM RECYCLING

Für besseren Umweltschutz bitte schaffen Sie nicht Ihren Monitor ab.

Besichtigen Sie bitte unsere Web site: www.iijama.com/recycle für die Monitorwiederverwertung.

ANHANG

Irrtum und Änderungen in Design und Spezifikationen vorbehalten.

TECHNISCHE DATEN

DEUTSCH

Grösse-Kategorie	22"	
LCD- Fläche	Panel-technologie	TN
	Grösse	Diagonal: 21,5" (54,7cm)
	Lochabstand	0,248mm H × 0,248mm V
	Helligkeit	250cd/m ² (Typisch)
	Kontraste	1000 : 1 (Typisch), Erw. Kontrast-Funktion vorhanden
	Ansichtbereich	Rechts / Links : Jeweils 85 Grad, Auf / Ab: Jeweils 80 Grad (Typisch)
	Reaktionszeit	5ms (Typisch), 1ms (Grau zum Grau)
Anzeigefarben	Ca. 16,7 M	
Sync-Frequenz	Horizontal: 30,0-80,0kHz, Vertikal: 55-75Hz	
Physikalisch Auflösung	1920 × 1080, 2,1 Megapixel	
Max. unterstützte Auflösung	DVI: 1920 × 1080 60Hz HDMI(ohne FreeSync) : 1920 × 1080 60Hz HDMI(mit FreeSync): 1920 × 1080 75Hz	
Eingangsanschluss	24-poliger DVI-D, HDMI	
Plug & Play	VESA DDC2B™	
Eingangs-Videosignal	Digital: DVI (Digital Visual Interface standard Rev.1,0) Digital: HDMI	
Eingangs-Audioanschluss	ø 3,5mm Minibuchse (Stereo)	
Eingangs-Audiosignal	Maximal 1,0Vrms	
Kopfhöreranschluss	ø 3,5mm Minibuchse (Stereo)	
Lautsprecher	1,0W × 2 (Stereolautsprecher)	
Maximale Bildschirmgröße	476,6mm B × 268,1mm H / 18,8" B × 10,6" H	
Netzquelle	100-240VAC, 50/60Hz, 0,7A	
Stromverbrauch*	Typisch 18W, Energieverwaltungsmodus: Maximal 0,5W Energieeffizienzklasse: A	
Abmessungen / Gewicht	513,0 × 364,5 × 169,5mm / 20,2 × 14,4 × 6,7" (B×H×T), 3,2kg / 7,0lbs	
Neigungswinkel	Auf: 22 Grad, Ab: 5 Grad	
Umgebungsbedingungen	Betrieb: Temperatur 5 bis 35°C / 41 bis 95°F Luftfeuchtigkeit 10 bis 80% (nicht kondensierend) Speicher: Temperatur -20 bis 60°C / -4 bis 140°F Luftfeuchtigkeit 5 bis 85% (nicht kondensierend)	
Zertifikate	CE, TÜV-Bauart, CU, ENERGY STAR®	

HINWEIS * Audio - Videogeräte sind nicht angeschlossen.

ABMESSUNGEN

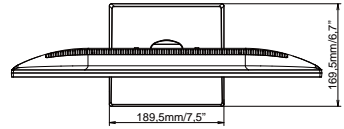
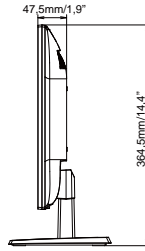
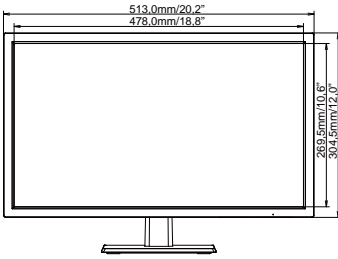

* Vorstehender Abschnitt (e) nicht inbegriffen.

DEUTSCH

KONFORMES TIMING

Video Mode		Horizontal-Frequenz	Vertikal-Frequenz	Dot Clock
VESA	VGA 640 × 480	31,469kHz	59,940Hz	25,175MHz
		37,500kHz	75,000Hz	31,500MHz
		37,861kHz	72,809Hz	31,500MHz
	SVGA 800 × 600	35,156kHz	56,250Hz	36,000MHz
		37,879kHz	60,317Hz	40,000MHz
		46,875kHz	75,000Hz	49,500MHz
	XGA 1024 × 768	48,363kHz	60,004Hz	65,000MHz
		56,476kHz	70,069Hz	75,000MHz
		60,023kHz	75,029Hz	78,750MHz
	SXGA 1280 × 1024	63,981kHz	60,020Hz	108,000MHz
		79,976kHz	75,025Hz	135,000MHz
	WXGA+ 1440 × 900	55,935kHz	59,887Hz	106,500MHz
		70,635kHz	74,984Hz	136,750MHz
	WSXGA+ 1680 × 1050	65,290kHz	60,000Hz	146,250MHz
Full HD 1920 × 1080	66,590kHz	59,930Hz	138,500MHz	
	83,890kHz	74,970Hz	174,500MHz	

* FreeSync ist aktiviert.