

DLP®-Projektor

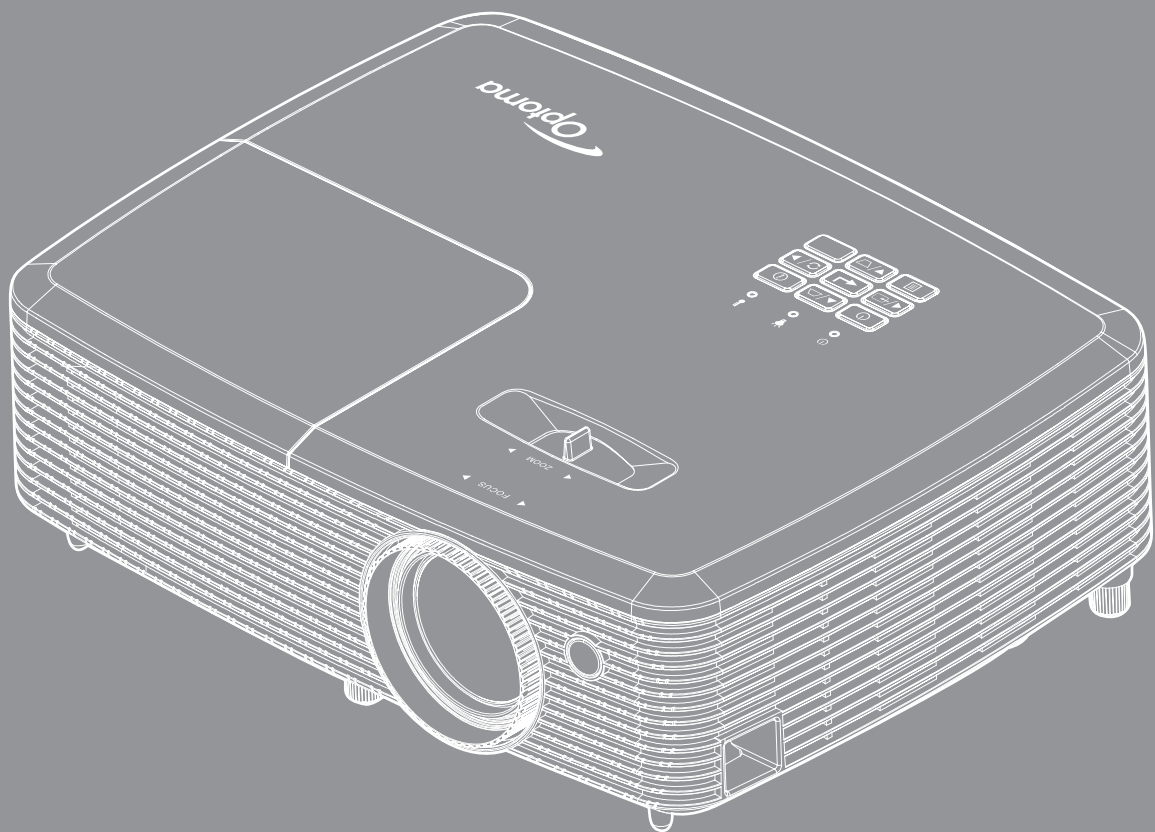

INHALTSVERZEICHNIS

SICHERHEIT	4
<i>Wichtige Sicherheitshinweise</i>	<i>4</i>
<i>Informationen zur 3D-Sicherheit.....</i>	<i>5</i>
<i>Urheberrecht.....</i>	<i>6</i>
<i>Haftungsausschluss</i>	<i>6</i>
<i>Anerkennung von Marken</i>	<i>6</i>
<i>FCC</i>	<i>7</i>
<i>Konformitätserklärung für EU-Länder.....</i>	<i>7</i>
<i>WEEE.....</i>	<i>7</i>
EINFÜHRUNG.....	8
<i>Lieferumfang.....</i>	<i>8</i>
<i>Standardzubehör.....</i>	<i>8</i>
<i>Optionales Zubehör.....</i>	<i>8</i>
<i>Produktübersicht.....</i>	<i>9</i>
<i>Anschlüsse</i>	<i>10</i>
<i>Bedienfeld.....</i>	<i>11</i>
<i>Fernbedienung</i>	<i>12</i>
AUFSTELLUNG UND INSTALLATION	13
<i>Projektor installieren.....</i>	<i>13</i>
<i>Quellen mit dem Projektor verbinden.....</i>	<i>14</i>
<i>Projektionsbild einstellen.....</i>	<i>16</i>
<i>Fernbedienung in Betrieb nehmen</i>	<i>17</i>
PROJEKTOR VERWENDEN	19
<i>Projektor ein-/ausschalten.....</i>	<i>19</i>
<i>Eine Eingangsquelle wählen</i>	<i>20</i>
PROJEKTOR VERWENDEN	21
<i>Menünavigation und -funktionen</i>	<i>21</i>
<i>OSD-Menübaum.....</i>	<i>22</i>
<i>Menü Bildschirm Bildeinstellungen.....</i>	<i>31</i>
<i>Menü Anzeige Drei Dimensionen</i>	<i>33</i>
<i>Menü Anzeige Seitenverhältnis.....</i>	<i>34</i>
<i>Menü Anzeige Rändermaske</i>	<i>37</i>
<i>Menü Anzeige Zoom</i>	<i>37</i>
<i>Menü Anzeige Image Shift</i>	<i>37</i>
<i>Menü Anzeige Trapezkor.....</i>	<i>37</i>
<i>Menü Audio Stumm.....</i>	<i>38</i>
<i>Menü Audio Lautstärke.....</i>	<i>38</i>
<i>Menü Setup Projektion</i>	<i>38</i>

<i>Menü Setup Bildschirmtyp</i>	38
<i>Menü Setup Lampeneinstellungen</i>	38
<i>Menü Setup Filtereinstellungen</i>	38
<i>Menü Setup Stromeinstellungen</i>	39
<i>Menü Setup Sicherheit</i>	40
<i>Menü Setup Testbild</i>	41
<i>Menü Setup Werkseinstellungen</i>	41
<i>Menü Setup Projektor-ID</i>	41
<i>Menü Setup Optionen</i>	41
<i>Menü Setup Einstellungen zurücksetzen</i>	42
<i>Menü Infos</i>	42



WARTUNG 43

<i>Auswechseln der Lampe</i>	43
<i>Staubfilter installieren und reinigen</i>	45

ZUSÄTZLICHE INFORMATIONEN 46

<i>Kompatible Auflösungen</i>	46
<i>Bildgröße und Projektionsabstand</i>	49
<i>Projektorabmessungen und Deckenmontage</i>	50
<i>IR-Fernbedienungs-codes</i>	51
<i>Problemlösung</i>	53
<i>Warnanzeige</i>	55
<i>Technische Daten</i>	57
<i>Optoma-Niederlassungen weltweit</i>	58

SICHERHEIT

	Das Blitzzeichen mit einem Pfeil am Ende in einem gleichseitigen Dreieck warnt vor nicht isolierter „gefährlicher Spannung“ innerhalb des Produkts. Diese Spannung kann elektrische Schläge verursachen.
	Das Ausrufezeichen in einem gleichseitigen Dreieck soll Sie auch wichtige Bedienungs- und Wartungsanweisungen in der mit dem Gerät gelieferten Literatur aufmerksam machen.

Befolgen Sie alle Warnhinweise, Vorsichtsmaßnahmen und Wartungshinweise in diesem Handbuch.

Wichtige Sicherheitshinweise

- Blockieren Sie keine Belüftungsöffnungen. Um einen zuverlässigen Betrieb des Projektors sicherzustellen und den Projektor vor Überhitzung zu schützen, platzieren Sie den Projektor bitte an einem ausreichend belüfteten Ort. Stellen Sie das Produkt beispielsweise nicht auf ein Bett, Sofa, einen Teppich oder eine andere ähnliche Oberfläche bzw. In einen Einbau, wie ein Bücherregal oder einen Schrank; andernfalls kann die Luftzirkulation beeinträchtigt werden.
- Setzen Sie den Projektor zur Reduzierung von Brand- oder Stromschlaggefahr weder Regen noch Feuchtigkeit aus. Installieren Sie das Gerät nicht in der Nähe von Wärmequellen, wie z. B. Heizkörpern, Heizungen, Öfen und sonstigen Wärmequellen inklusive Verstärkern.
- Lassen Sie keine Gegenstände oder Flüssigkeiten in das Geräteinnere eindringen. Andernfalls können sie mit gefährlicher Hochspannung in Berührung kommen oder einen Kurzschluss zwischen den Teilen verursachen. Ein Brand oder Stromschlag kann die Folge sein.
- Verwenden Sie das Gerät nicht unter den folgenden Umständen:
 - In extrem heißer, kalter oder feuchter Umgebung.
 - (i) Stellen Sie sicher, dass die Umgebungstemperatur innerhalb des Bereichs von 5 °C bis 40 °C liegt
 - (ii) Die relative Luftfeuchte sollte 10 – 85 % betragen
 - In besonders staubiger und schmutziger Umgebung.
 - Platzieren des Produktes in der Nähe von Geräten, die starke Magnetfelder erzeugen.
 - Im direkten Sonnenlicht.
- Verwenden Sie den Projektor nicht an Orten, an denen sich brennbare oder explosive Gase in der Luft befinden können. Die Lampe im Projektor wird während des Betriebs sehr heiß, Gase können sich entzünden und einen Brand verursachen.
- Verwenden Sie das Gerät nicht, wenn es beschädigt oder unsachgemäß verwendet wurde. Als Beschädigung/unsachgemäße (Verwendung gilt u. a. Folgendes):
 - Das Gerät ist heruntergefallen.
 - Netzkabel oder Stecker wurden beschädigt.
 - Flüssigkeiten wurden über dem Gerät verschüttet.
 - Das Gerät war Regen oder Feuchtigkeit ausgesetzt.
 - Gegenstände sind in das Gerät eingedrungen, oder irgendetwas innerhalb des Gerätes hat sich gelöst.
- Stellen Sie den Projektor nicht auf einen instabilen Untergrund. Der Projektor könnte umkippen und Verletzungen verursachen oder beschädigt werden.
- Blockieren Sie nicht das Licht, das im Betrieb aus dem Projektorobjektiv austritt. Das Licht erhitzt das Objekt und könnte schmelzen, Verbrennungen verursachen oder einen Brand auslösen.
- Versuchen Sie nicht, den Projektor zu öffnen oder zu demontieren. Es besteht die Gefahr eines Stromschlags.
- Versuchen Sie niemals den Projektor in Eigenregie zu reparieren. Durch Öffnen des Gehäuses setzen Sie sich Hochspannung und anderen Gefahren aus. Bitte nehmen Sie vor dem Einsenden Ihres Gerätes zu Reparaturzwecken Kontakt mit Optoma auf.
- Achten Sie auf die Sicherheitshinweise am Projektorgehäuse.
- Der Projektor darf nur von qualifiziertem Kundendienstpersonal repariert werden.

- Verwenden Sie nur vom Hersteller angegebene Zubehörteile/Zusatzgeräte.
- Blicken Sie während des Betriebs nicht direkt in der Projektorobjektiv. Das helle Licht kann Ihren Augen schaden.
- Lassen Sie das Gerät vor dem Auswechseln der Lampe einige Zeit abkühlen. Folgen Sie den Anweisungen auf Seite 43 – 44.
- Der Projektor erkennt automatisch die Lebensdauer der Lampe. Wechseln Sie bitte umgehend die Lampe aus, wenn eine entsprechende Warnmeldung erscheint.
- Führen Sie nach Auswechseln der Lampe die „Lampenstd. auf Null“-Funktion im OSD-Menü „Lampeneinstellungen“ aus.
- Lassen Sie nach Ausschalten des Projektors das Gebläse noch einige Minuten in Betrieb, bevor Sie die Stromversorgung trennen. Lassen Sie den Projektor mindestens 90 Sekunden lang abkühlen.
- Wenn das Ende der Lampenlebensdauer naht, wird die Meldung „Lampenlaufzeit überschritten.“ auf dem Bildschirm angezeigt. Wenden Sie sich zum Auswechseln der Lampe bitte schnellstmöglich an Ihren örtlichen Händler oder das nächste Kundencenter.
- Ausschalten des Gerätes und Ziehen des Netzsteckers vor dem Reinigen.
- Reinigen des Gehäuses mit einem weichen, trockenen Tuch und einem milden Reinigungsmittel. Reinigen Sie das Gerät nicht mit Hilfe von Scheuermitteln, Wachsen oder Lösungsmitteln.
- Trennen des Gerätes vom Stromnetz, wenn es über einen längeren Zeitraum nicht benutzt wird.

Hinweis: *Ist das Ende der Lampenlebensdauer erreicht, lässt sich der Projektor nicht mehr einschalten, bis das Lampenmodul ausgewechselt ist. Befolgen Sie zum Auswechseln der Lampe die Anweisungen im Abschnitt „Auswechseln der Lampe“ auf Seite 43 – 44.*

- *Stellen Sie den Projektor nicht an Orten auf, an denen sie Vibrationen oder Stößen ausgesetzt sein könnten.*
- *Berühren Sie das Objektiv nicht mit bloßen Händen.*
- *Entfernen Sie vor der Lagerung die Batterie(n) aus der Fernbedienung. Falls die Batterie(n) lange Zeit in der Fernbedienung bleibt, könnte(n) sie auslaufen.*
- *Verwenden oder lagern Sie den Projektor nicht an Orten, an denen sich Rauch von Öl oder Zigaretten befinden könnte, da sich dies negativ auf die Qualität der Projektorleistung auswirken kann.*
- *Bitte befolgen Sie die Anweisungen zur Projektorausrichtung, da eine nicht standardmäßige Installation die Projektorleistung beeinträchtigen kann.*
- *Verwenden Sie eine Steckdosenleiste und/oder einen Überspannungsschutz, Da Spannungsspitzen und Stromausfälle Geräte zerstören können.*

Informationen zur 3D-Sicherheit

Bitte befolgen Sie alle Warn- und Sicherheitshinweise, bevor Sie oder Ihr Kind die 3D-Funktion nutzen.

Warnung

Kinder und Jugendliche sind generell anfälliger gegenüber gesundheitlichen Problemen in Verbindung mit dem Betrachten von 3D-Inhalten; daher sollten sie beim Betrachten derartiger Bilder strenger beaufsichtigt werden.

Epilepsiewarnung und andere Gesundheitsrisiken

- Manche Benutzer erleiden einen epileptischen Anfall, wenn sie bestimmten flimmernden Bildern oder Lichtern ausgesetzt sind, die in einigen Projektorbildern und Videospielen enthalten sein können. Falls bei Ihnen oder Ihrer Familie epileptische Anfälle aufgetreten sind, wenden Sie sich vor dem Einsatz der 3D-Funktion bitte an einen Arzt.
- Auch Personen, bei denen persönlich oder in der Familie keine Fälle von Epilepsie bekannt sind, können eine nicht diagnostizierte Anfälligkeit gegenüber epileptischen Anfällen aufweisen.
- Schwangere Frauen, ältere und kranke Menschen, Menschen mit Schlafdefizit sowie Personen unter Alkoholeinfluss sollten die 3D-Funktion des Gerätes nicht nutzen.
- Falls bei Ihnen irgendeines der folgenden Symptome auftritt, unterbrechen Sie umgehend die Betrachtung von 3D-Bildern und wenden Sie sich an einen Arzt: (1) Verändertes Sehvermögen; (2) Benommenheit; (3) Schwindel; (4) unfreiwillige Bewegungen, wie Augen- oder Muskelzucken; (5) Verwirrung; (6) Übelkeit; (7) Bewusstlosigkeit; (8) Zuckungen; (9) Krämpfe; und / oder (10) Desorientiertheit. Kinder und Jugendliche sind anfälliger gegenüber diesen Symptomen als Erwachsene. Daher sollten Eltern ihre Kinder beaufsichtigen und fragen, ob diese Symptome bei ihnen auftreten.

- Zudem können beim Betrachten von 3D-Projektionen Kinetose, Folgeerscheinungen bezüglich der Wahrnehmung, Desorientiertheit, Augenermüdung und reduzierte posturale Stabilität auftreten. Wir empfehlen Ihnen, zur Reduzierung der Auftretenswahrscheinlichkeit dieser Nebenwirkungen regelmäßige Pausen einzuhalten. Falls Ihre Augen müde oder trocken wirken oder Sie eines der obengenannten Symptome bemerken, unterbrechen Sie umgehend die Nutzung dieses Gerätes; fahren Sie erst fort, wenn die Symptome mindestens 30 Minuten lang abgeklungen sind.
- Längeres Betrachten von 3D-Projektionen auf eine zu kurze Distanz zur Projektionsfläche kann das Sehvermögen schädigen. Der ideale Betrachtungsabstand sollte mindestens dreimal so groß sein wie die Höhe der Projektionsfläche. Die empfohlene Augenhöhe sollte der Höhe der Projektionsfläche entsprechen.
- Längeres Betrachten von 3D-Projektionen während des Tragens einer 3D-Brille kann Kopfschmerzen oder Ermüdung verursachen. Falls Kopfschmerzen, Ermüdung oder Schwindel auftreten, unterbrechen Sie die Betrachtung von 3D-Projektionen und legen Sie eine Pause ein.
- Verwenden Sie die 3D-Brille ausschließlich zum Betrachten von 3D-Projektionen.
- Das Tragen der 3D-Brille zu anderen Zwecken (als herkömmliche Brille, Sonnenbrille, Schutzbrille etc.) birgt Verletzungsgefahr und kann zudem Ihr Sehvermögen beeinträchtigen.
- Das Betrachten von 3D-Projektionen kann bei einigen Benutzern Desorientiertheit auslösen. Platzieren Sie Ihren 3D-Projektor daher NICHT in der Nähe von offenen Treppen, Kabeln, Balkonen oder anderen Orten/Gegenständen, die Verletzungen oder Sachschäden verursachen können durch Stolpern, Herunterfallen, Brechen, Umkippen etc..

Urheberrecht

Diese Publikation, einschließlich aller Fotos, Abbildungen und Software, ist durch internationale Urheberrechte geschützt, wobei alle Rechte vorbehalten werden. Weder diese Anleitung noch irgendwelche hierin enthaltenen Materialien dürfen ohne schriftliche Genehmigung des Urhebers reproduziert werden.

© Copyright 2015

Haftungsausschluss

Die Informationen in diesem Dokument können ohne Ankündigung geändert werden. Der Hersteller macht keine Zusicherungen oder Garantien bezüglich der Inhalte dieses Dokuments und lehnt insbesondere jegliche implizierten Garantien bezüglich der Marktgängigkeit oder Eignung für einen bestimmten Zweck ab. Der Hersteller behält sich das Recht vor, diese Publikation zu ändern und von Zeit zu Zeit Änderungen an den Inhalten vorzunehmen, ohne dass der Hersteller verpflichtet ist, jegliche Personen über derartige Änderungen zu informieren.

Anerkennung von Marken

Kensington ist eine in den USA eingetragene Marke der ACCO Brand Corporation mit ausgestellten Eintragungen und ausstehenden Anträgen in anderen Ländern weltweit.

HDMI, das HDMI-Logo und High-Definition Multimedia Interface sind Marken oder eingetragene Marken von HDMI Licensing LLC in den Vereinigten Staaten und anderen Ländern.

DLP®, DLP Link und das DLP-Logo sind eingetragene Marken von Texas Instruments und BrilliantColor™ ist eine Marke von Texas Instruments.

Alle anderen in dieser Anleitung verwendeten Produktnamen sind das Eigentum ihrer jeweiligen Inhaber und werden anerkannt.

DARBEE ist eine Marke der Darbee Products, Inc.

MHL, Mobile High-Definition Link und das MHL-Logo sind Marken oder eingetragene Marken von MHL Licensing, LLC.

FCC

Dieses Gerät wurde getestet und als mit den Grenzwerten für Digitalgeräte der Klasse B gemäß Teil 15 der FCC-Regularien übereinstimmend befunden. Diese Grenzwerte wurden geschaffen, um angemessenen Schutz gegen Störungen beim Betrieb in Wohnanlagen zu gewährleisten. Dieses Gerät erzeugt und verwendet Funkfrequenzenergie, die ausgestrahlt werden kann und bei unsachgemäßer, nicht der Anleitung des Herstellers entsprechender Installation und Verwendung schädliche Störungen des Rundfunkempfangs verursachen kann.

Allerdings ist nicht gewährleistet, dass es in bestimmten Installationen nicht zu Störungen kommt. Falls dieses Gerät Störungen des Radio- oder Fernsehempfangs verursachen sollte, was leicht durch Aus- und Einschalten des Gerätes herausgefunden werden kann, wird dem Anwender empfohlen, die Störung durch eine oder mehrere der folgenden Maßnahmen zu beseitigen:

- Neuausrichtung oder Neuplatzierung der Empfangsantenne(n).
- Vergrößern des Abstands zwischen Gerät und Empfänger.
- Anschluss des Gerätes an einen vom Stromkreis des Empfängers getrennten Stromkreis.
- Hinzuziehen des Händlers oder eines erfahrenen Radio-/Fernsehtechnikers.

Hinweis: Abgeschirmte Kabel

Um weiterhin die Anforderungen der FCC-Bestimmungen zu erfüllen, müssen abgeschirmte Kabel bei allen Verbindungen mit anderen Computergeräten verwendet werden.

Vorsicht

Durch Änderungen oder Modifikationen, die nicht ausdrücklich von dem Hersteller genehmigt wurden, kann die von der Federal Communications Commission erteilte Projektorbetriebsbefugnis des Benutzers ungültig werden.

Betriebsbedingungen

Dieses Gerät erfüllt Teil 15 der FCC-Regularien. Der Betrieb unterliegt den folgenden beiden Voraussetzungen:

1. Das Gerät darf keine schädlichen Interferenzen verursachen.
2. Dieses Gerät muss jegliche empfangenen Funkstörungen hinnehmen, einschließlich Störungen, die zu unbeabsichtigtem Betrieb führen können.

Hinweis: Anwender in Kanada

Dieses Digitalgerät der Klasse B erfüllt die Richtlinien der Canadian ICES-003.

Remarque à l'intention des utilisateurs canadiens

Cet appareil numérique de la classe B est conforme à la norme NMB-003 du Canada.

Konformitätserklärung für EU-Länder

- EMV-Richtlinie 2004/108/EG (inklusive Änderungen)
- Niederspannungsrichtlinie 2006/95/EG
- R & TTE-Richtlinie 1999/5/EG (wenn das Produkt über HF-Funktionen verfügt)

WEEE



Anweisungen zur Entsorgung

Entsorgen Sie das elektronische Gerät nicht gemeinsam mit dem Hausmüll. Bitte recyceln Sie das Gerät, um die Umweltbelastung zu minimieren und die Umwelt zu schützen.

EINFÜHRUNG

Lieferumfang

Packen Sie das Produkt vorsichtig aus und prüfen Sie, ob die unter dem Standardzubehör aufgelisteten Artikel vollständig sind. Einige der Artikel des optionalen Zubehörs sind je nach Modell, Spezifikationen und Einkaufsland möglicherweise nicht verfügbar. Bitte prüfen Sie dies mit Ihrem Händler. Einige Zubehörartikel können je nach Region variieren.

Die Garantiekarte wird nur in einigen bestimmten Regionen mitgeliefert. Detaillierte Informationen erhalten Sie von Ihrem Händler.

Standardzubehör

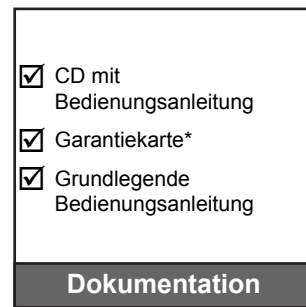
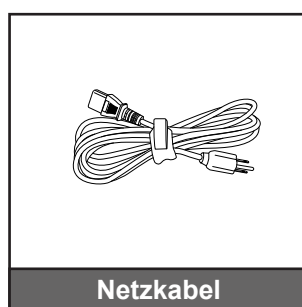
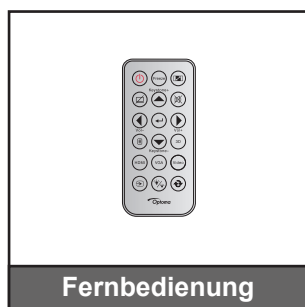

Hinweis:

- Die Fernbedienung wird mit Batterie geliefert.
- * Informationen zur europäischen Garantie finden Sie unter www.optomaeurope.com.

Optionales Zubehör

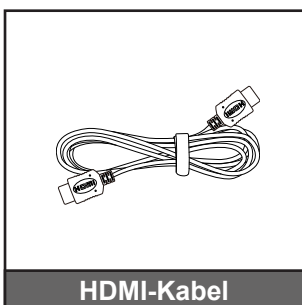
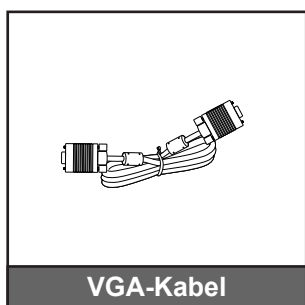
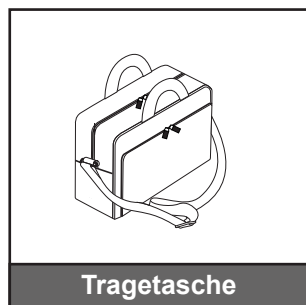

Hinweis: Optionales Zubehör kann je nach Modell, technischen Daten und Region variieren.

EINFÜHRUNG

Produktübersicht

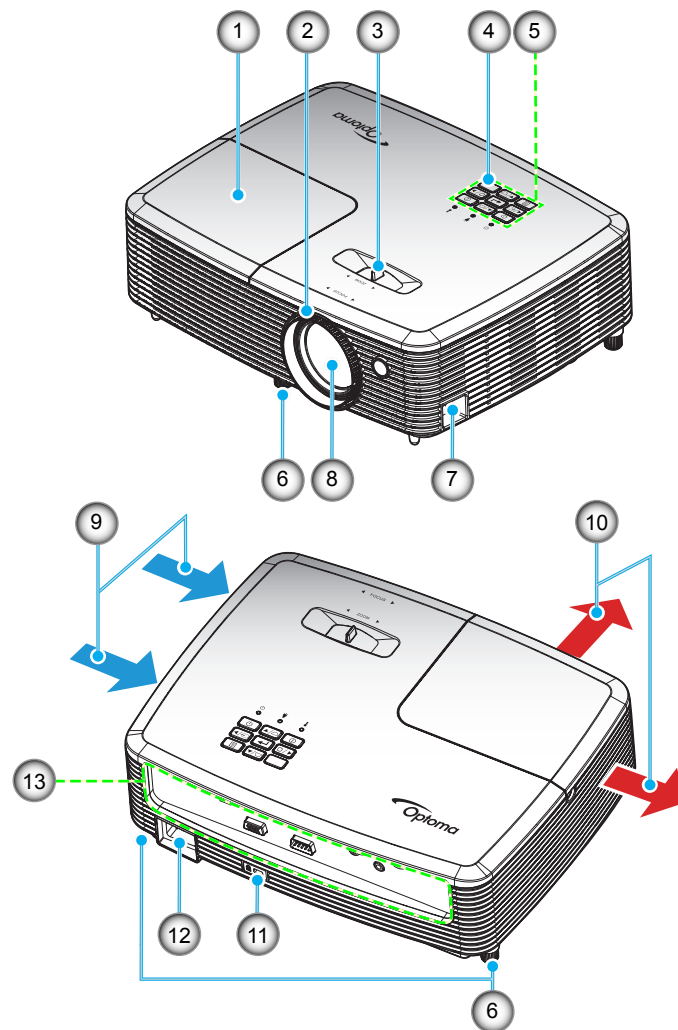

Hinweis: Blockieren Sie keine Zu-/Abluftöffnungen des Projektors.

(*) Optionales Zubehör kann je nach Modell, technischen Daten und Region variieren.

No.	Eintrag	No.	Eintrag
1.	Lampenabdeckung	8.	Objektiv
2.	Fokusring	9.	Belüftung (Eingang)
3.	Zoomregler	10.	Belüftung (Ausgang)
4.	IR-Empfänger	11.	Anschluss für Kensington™-Schloss
5.	Bedienfeld	12.	Netzanschluss
6.	Winkelverstellfuß	13.	Ein-/Ausgänge
7.	Sicherheitssperre		

EINFÜHRUNG

Anschlüsse

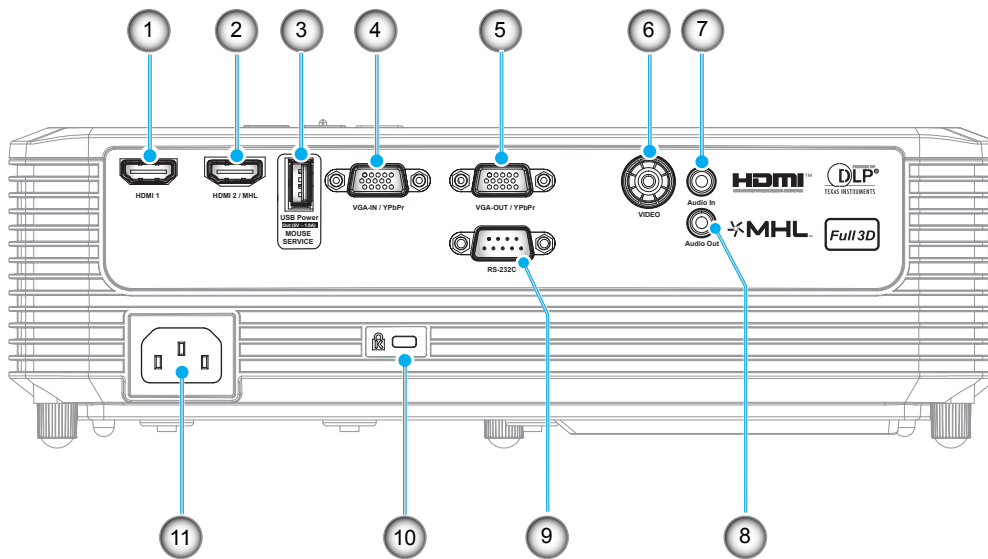

No.	Eintrag	Richtlinienbezeichnung					
		Typ 1 SVGA	Typ 2 SVGA	Typ 3 SVGA und Typ 4 XGA	Typ 5 WXGA	Typ 6 WXGA	Typ 7 1080p
1.	HDMI 1-Anschluss	Nicht verfügbar	✓	✓	✓	✓	✓
2.	HDMI 2 / MHL-Anschluss	Nicht verfügbar	✓	Nicht verfügbar	Nicht verfügbar	✓	Nicht verfügbar
3.	USB-Stromversorgungsausgang (5 V=1 A) / Maus- / Service-Anschluss	✓*	✓	✓	✓*	✓	✓*
4.	VGA-IN / YPbPr-Anschluss	✓	Nicht verfügbar	✓	✓	✓	✓
5.	VGA-Ausgang / YPbPr-Anschluss	Nicht verfügbar	Nicht verfügbar	✓	Nicht verfügbar	✓	Nicht verfügbar
6.	Videoanschluss	✓	Nicht verfügbar	✓	✓	✓	✓
7.	Audioeingang	Nicht verfügbar	Nicht verfügbar	✓	✓	✓	✓
8.	Audioausgang	Nicht verfügbar	✓	✓	✓	✓	✓
9.	RS-232C-Anschluss	Nicht verfügbar	Nicht verfügbar	✓	✓	✓	✓
10.	Anschluss für Kensington™-Schloss	✓	✓	✓	✓	✓	✓
11.	Netzanschluss	✓	✓	✓	✓	✓	✓

Hinweis: „✓“ bedeutet, dass das Element unterstützt wird, „Nicht verfügbar“ zeigt an, dass das Element nicht unterstützt wird.

Hinweis:

- Externe Maus erfordert spezielle Fernbedienung.
- *Dieses Modell unterstützt Maus- / Servicefähigkeit.

EINFÜHRUNG

Bedienfeld

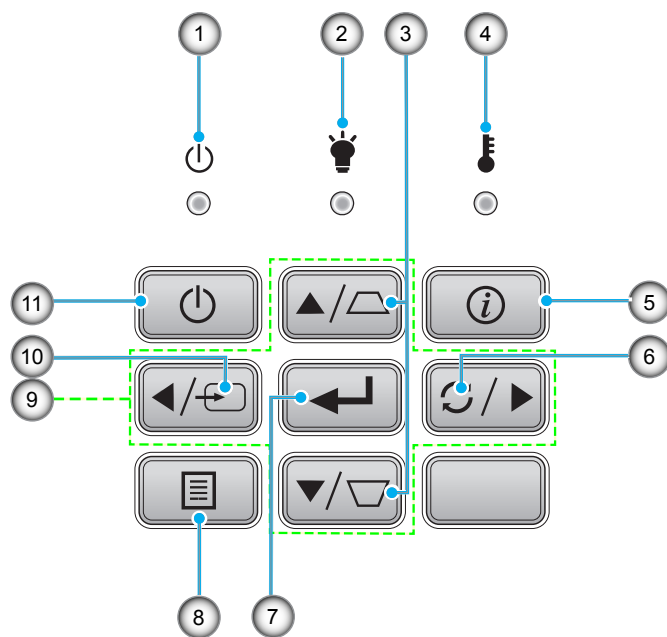

No.	Eintrag	No.	Eintrag
1.	Betrieb/Bereitschaft-LED	7.	Bestätigen
2.	Lampen-LED	8.	Menü
3.	Trapezkorrektur	9.	Vier Richtungstasten
4.	Temperatur-LED	10.	Quelle
5.	Information	11.	Ein-/Austaste
6.	Re-Sync		

EINFÜHRUNG

Fernbedienung

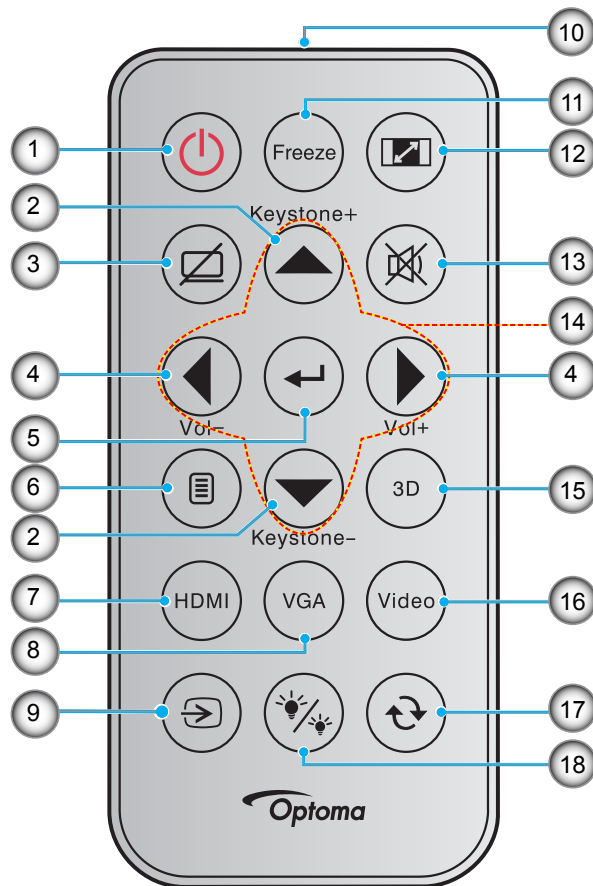

No.	Eintrag	No.	Eintrag
1.	Ein- / Austaste	10.	IR-LED-Anzeige
2.	Trapezkor +/-	11.	Standbild
3.	AV-Stummschaltung	12.	Seitenverhältnis
4.	Lautstärke +/-	13.	Stumm
5.	Bestätigen	14.	Vier Richtungstasten
6.	Menü	15.	Drei Dimensionen
7.	HDMI	16.	Video
8.	VGA	17.	Erneut synchronisieren
9.	Quelle	18.	Lampenmodus

Hinweis:

- Einige Tasten haben bei Modellen, die diese Funktionen nicht unterstützen, möglicherweise keine Funktion.
- Entfernen Sie bitte die durchsichtige Isolierungsfolie, bevor Sie zum ersten Mal die Fernbedienung verwenden. Beachten Sie zur Installation der Batterie Seite 17.

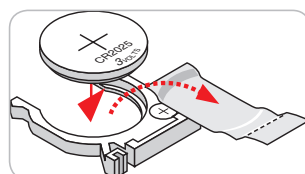

AUFSTELLUNG UND INSTALLATION

Projektor installieren

Ihr Projektor ist darauf ausgelegt, in einer von vier möglichen Positionen installiert zu werden.

Bitte wählen Sie den Installationsort entsprechend der Raumaufteilung und Ihrem persönlichen Vorlieben. Berücksichtigen Sie Größe und Position Ihrer Leinwand, Position einer geeigneten Steckdose sowie Position und Abstand zwischen dem Projektor und Ihren restlichen Geräten.

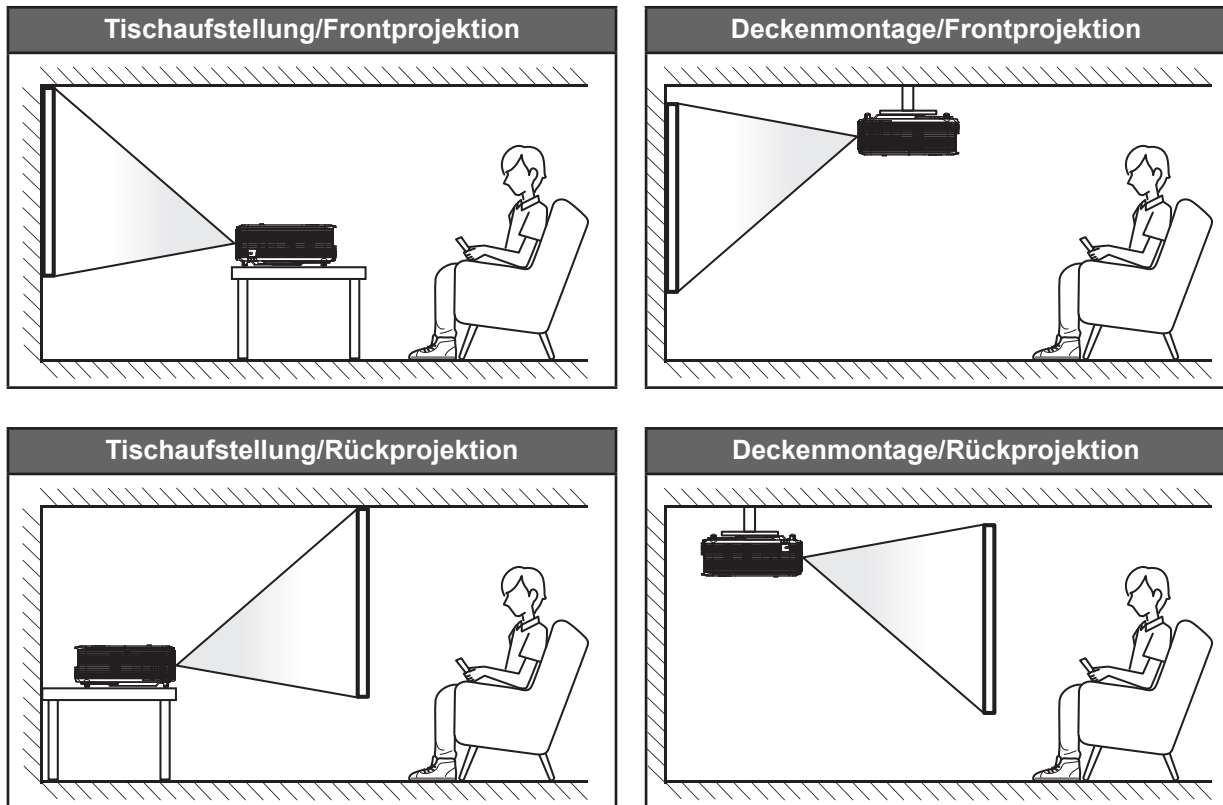

Der Projektor sollte auf einem flachen Untergrund und in einem Winkel von 90 Grad, also lotrecht zur Leinwand aufgestellt werden.

- Bitte beachten Sie zur Ermittlung der Projektorposition für eine bestimmte Leinwandgröße die Abstandstabelle auf Seite 49.
- Bitte beachten Sie zur Ermittlung der Leinwandgröße für eine bestimmte Entfernung die Abstandstabelle auf Seite 49.

Hinweis: Je weiter der Projektor von der Leinwand aufgestellt wird, desto größer wird das projizierte Bild; proportional erhöht sich auch der vertikale Versatz.

Wichtig!

Verwenden Sie den Projektor ausschließlich auf einem Tisch aufgestellt oder an der Decke montiert. Der Projektor darf nicht horizontal aufgestellt und nicht nach vorne/hinten oder links/rechts geneigt werden. Jede andere Ausrichtung lässt die Garantie erlöschen und kann die Lebenszeit der Projektorlampe oder des Projektors selbst verkürzen. Bitte wenden Sie sich für eine nicht standardmäßige Installation an Optoma.

AUFSTELLUNG UND INSTALLATION

Quellen mit dem Projektor verbinden

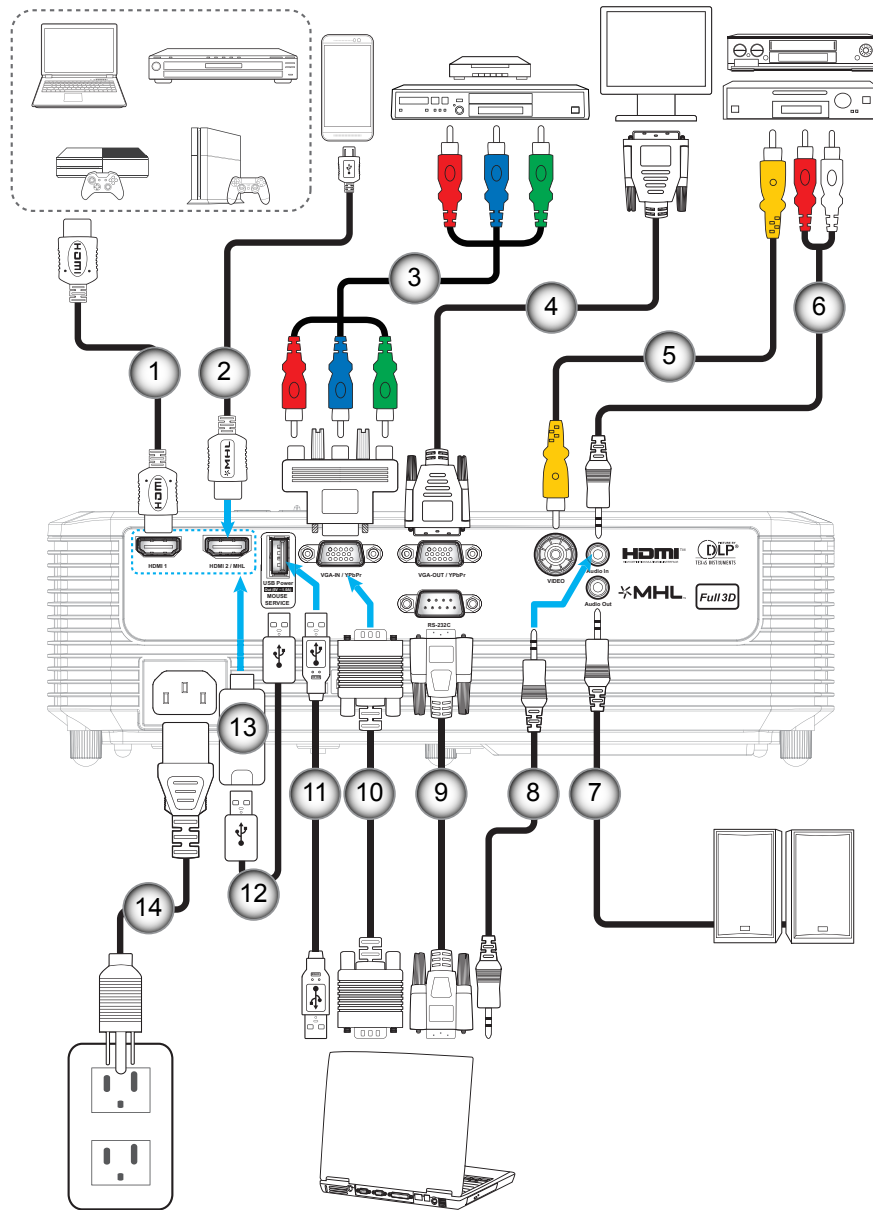

No.	Eintrag	Richtlinienbezeichnung					
		Typ 1 SVGA	Typ 2 SVGA	Typ 3 SVGA und Typ 4 XGA	Typ 5 WXGA	Typ 6 WXGA	Typ 7 1080p
1.	HDMI-Kabel	Nicht verfügbar	✓	✓	✓	✓	✓
2.	HDMI- / MHL-Kabel	Nicht verfügbar	✓	Nicht verfügbar	Nicht verfügbar	✓	Nicht verfügbar
3.	Cinch-Komponentenkabel	✓	Nicht verfügbar	✓	✓	✓	✓
4.	VGA Ausgangskabel	Nicht verfügbar	Nicht verfügbar	✓	Nicht verfügbar	✓	Nicht verfügbar
5.	Videokabel	✓	Nicht verfügbar	✓	✓	✓	✓

AUFSTELLUNG UND INSTALLATION

No.	Eintrag	Richtlinienbezeichnung					
		Typ 1 SVGA	Typ 2 SVGA	Typ 3 SVGA und Typ 4 XGA	Typ 5 WXGA	Typ 6 WXGA	Typ 7 1080p
6.	Audioeingangskabel	Nicht verfügbar	Nicht verfügbar	✓	✓	✓	✓
7.	Audioausgangskabel	Nicht verfügbar	✓	✓	✓	✓	✓
8.	Audioeingangskabel	Nicht verfügbar	Nicht verfügbar	✓	✓	✓	✓
9.	RS232-Kabel	Nicht verfügbar	Nicht verfügbar	✓	✓	✓	✓
10.	VGA-Eingangskabel	✓	Nicht verfügbar	✓	✓	✓	✓
11.	USB-Kabel (Maussteuerung)	✓	✓	✓	✓	✓	✓
12.	USB-Stromkabel	Nicht verfügbar	✓	✓	Nicht verfügbar	✓	Nicht verfügbar
13.	HDMI-Stick	Nicht verfügbar	✓	✓	Nicht verfügbar	✓	Nicht verfügbar
14.	Netzkabel	✓	✓	✓	✓	✓	✓

Hinweis: „✓“ bedeutet, dass das Element unterstützt wird, „Nicht verfügbar“ zeigt an, dass das Element nicht unterstützt wird.

AUFSTELLUNG UND INSTALLATION

Projektionsbild einstellen

Bildhöhe

Der Projektor hat höhenverstellbare Füße, mit denen die Höhe des Projektionsbildes angepasst werden kann.

1. Machen Sie an der Unterseite des Projektors den höhenverstellbaren Fuß ausfindig, den Sie anpassen möchten.
2. Drehen Sie zum Erhöhen/Absenken des Projektors die einstellbaren Füße im bzw. gegen den Uhrzeigersinn.

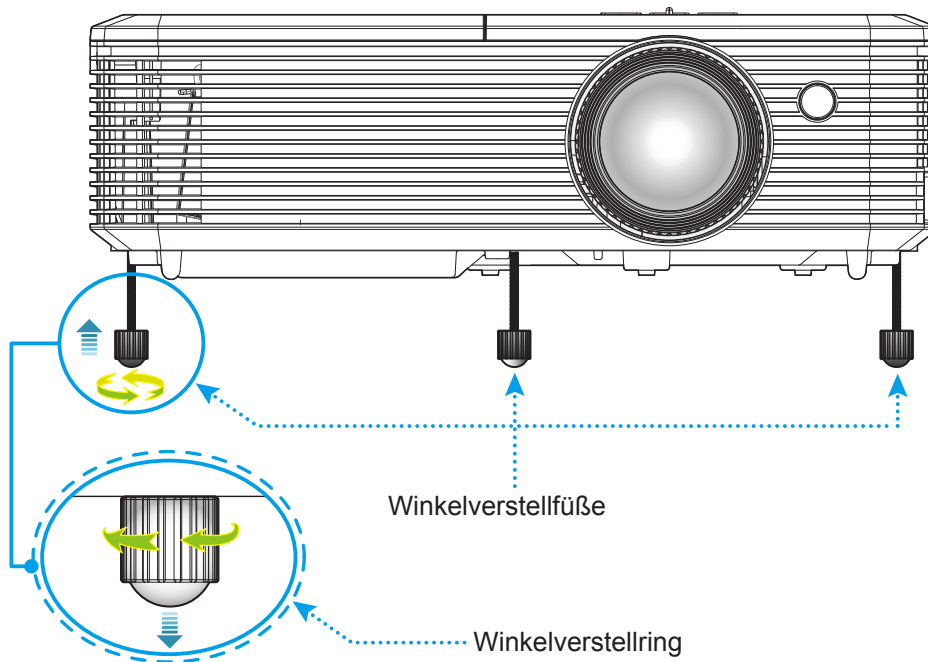

Zoom und Fokus

- Passen Sie die Bildgröße an, indem Sie den Zoomhebel zum Vergrößern oder Verkleinern des projizierten Bildes im bzw. gegen den Uhrzeigersinn drehen.
- Drehen Sie zum Anpassen des Fokus den Fokusring im oder gegen den Uhrzeigersinn, bis das Bild scharf und gut sichtbar ist.

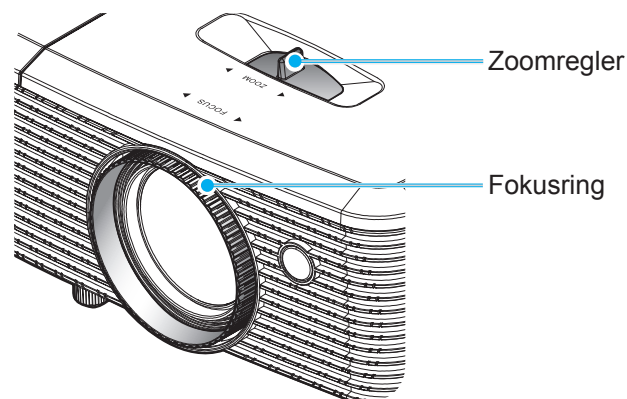

Hinweis: Der Projektor fokussiert auf eine Entfernung von 1 bis 10 m.

AUFSTELLUNG UND INSTALLATION

Fernbedienung in Betrieb nehmen

Batterien installieren/auswechseln

1. Schieben Sie die Batteriefachabdeckung ab.
2. Setzen Sie eine neue Batterie in das Fach ein. Entfernen Sie die alte Batterie und installieren Sie eine neue (CR2025). Achten Sie darauf, dass die „+“-Seite nach oben zeigt.
3. Bringen Sie die Abdeckung wieder an.

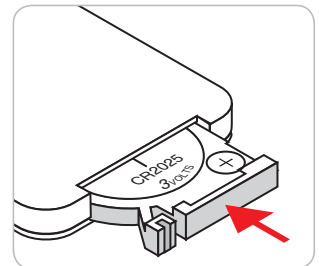
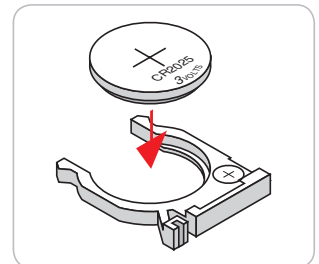
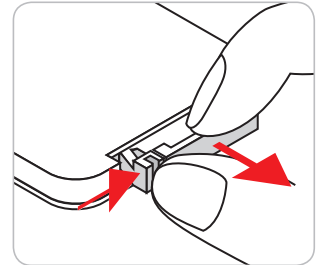

Vorsicht: Bitte beachten Sie zur Gewährleistung eines sicheren Betriebs die folgenden Warnhinweise:

- Verwenden Sie eine CR2025-Batterie.
- Vermeiden Sie Kontakt mit Wasser oder anderen Flüssigkeiten.
- Setzen Sie die Fernbedienung weder Feuchtigkeit noch Hitze aus.
- Lassen Sie die Fernbedienung nicht fallen.
- Falls die Batterie in der Fernbedienung ausgelaufen ist, wischen Sie das Gehäuse vorsichtig aus und installieren Sie eine neue Batterie.
- Falls die Batterie durch einen falschen Typ ersetzt wird, besteht Explosionsgefahr.
- Entsorgen Sie die verbrauchte Batterie entsprechend den Anweisungen.

AUFSTELLUNG UND INSTALLATION

Effektive Reichweite

Der Infrarot- (IR) Fernbedienungssensor befindet sich an der Oberseite des Projektors. Achten Sie darauf, die Fernbedienung in einem Winkel von 20 Grad lotrecht zum IR-Fernbedienungssensor des Projektors zu halten. Der Abstand zwischen Fernbedienung und Sensor sollte nicht mehr als 7 Meter betragen.

- Achten Sie darauf, dass sich keine Hindernisse zwischen Fernbedienung und IR-Sensor am Projektor befinden, die den Infrarotstrahl stören könnten.
- Stellen Sie sicher, dass der IR-Sender der Fernbedienung keinem direkten Sonnenlicht oder Neonlicht ausgesetzt ist.
- Bitte halten Sie die Fernbedienung mindestens 2 Meter von Leuchtstofflampen fern, damit keine Fehlfunktionen auftreten.
- Falls sich die Fernbedienung in der Nähe von Leuchtstofflampen mit Inverter befindet, kann sie von Zeit zu Zeit ausfallen.
- Falls der Abstand zwischen Fernbedienung und Projektor zu gering ist, funktioniert die Fernbedienung möglicherweise nicht richtig.

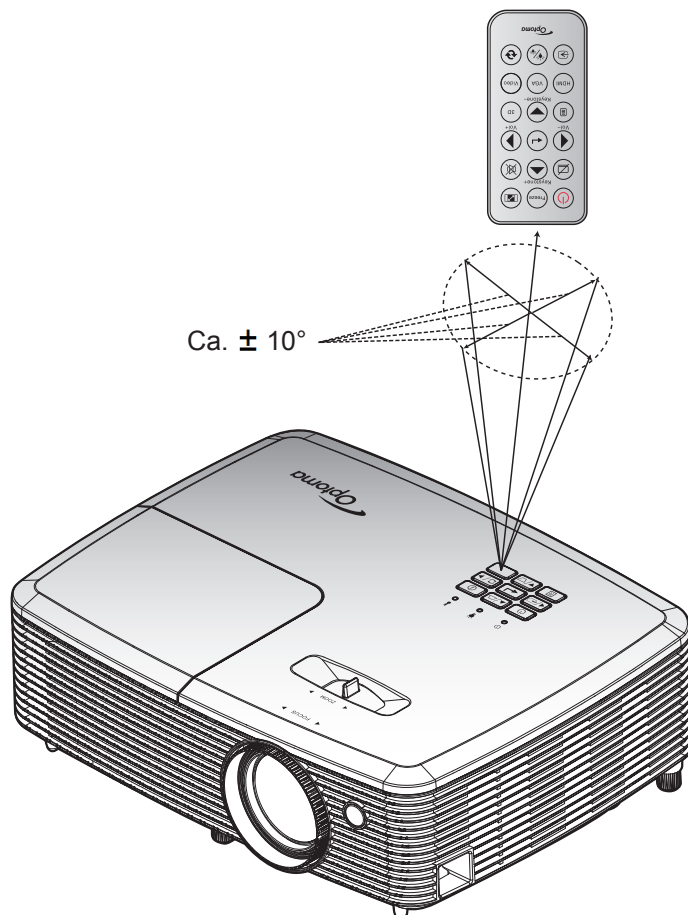

PROJEKTOR VERWENDEN

Projektor ein-/ausschalten

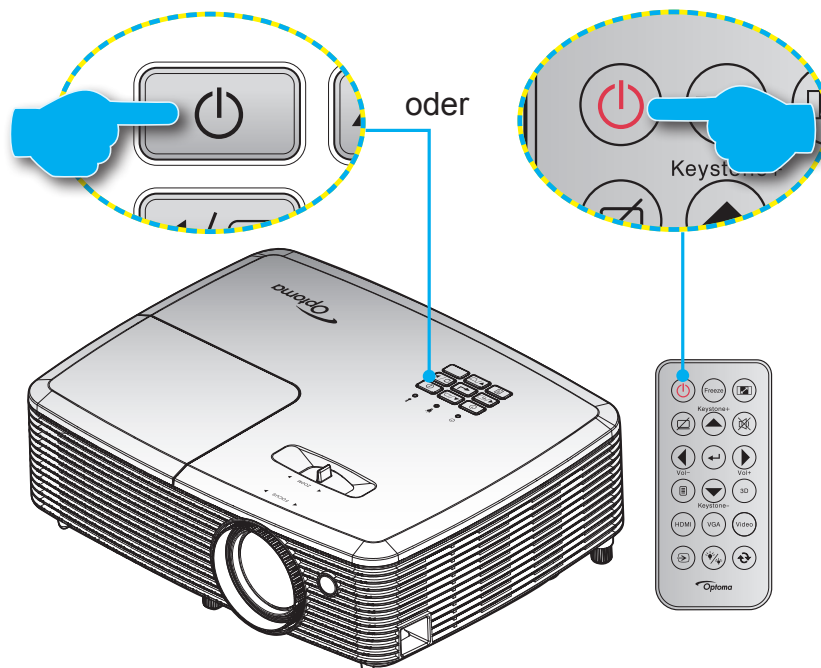

Einschalten



1. Stellen Sie sicher, dass Netzkabel und Signal-/Eingangskabel richtig verbunden sind. Wenn die Kabel angeschlossen sind, leuchtet die Betrieb/Bereitschaft-LED rot.
2. Schalten Sie den Projektor mit der Taste „“ am Bedienfeld des Projektors oder an der Fernbedienung ein.
3. Eine Startanzeige wird etwa 10 Sekunden lang dargestellt und die Betrieb/Bereitschaft-LED blinkt grün oder blau.

Hinweis: Wenn Sie den Projektor das erste Mal einschalten, werden Sie gebeten, die gewünschte Sprache, Projektionsausrichtung und andere Einstellungen festzulegen.

Ausschalten

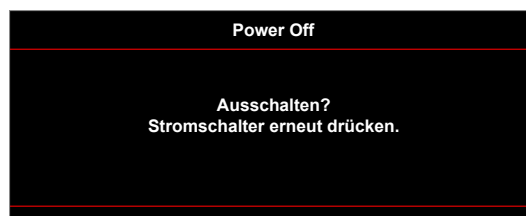
1. Schalten Sie den Projektor mit der Taste „“ am Bedienfeld des Projektors oder an der Fernbedienung aus.
2. Folgende Nachricht erscheint:



3. Drücken Sie zum Bestätigen erneut die „“-Taste; andernfalls erscheint die Meldung nach 15 Sekunden wieder. Wenn Sie die „“-Taste ein zweites Mal drücken, schaltet sich der Projektor ab.
4. Das Gebläse setzt den Betrieb zur Abkühlung des Projektors noch ungefähr 10 Sekunden fort. Dabei blinkt die Betrieb/Bereitschaft-LED grün oder blau. Sobald die Betrieb/Bereitschaft-LED konstant rot leuchtet, befindet sich der Projektor im Bereitschaftsmodus. Wenn Sie den Projektor wieder einschalten möchten, müssen Sie zunächst warten, bis der Projektor den Kühlvorgang abgeschlossen und den Bereitschaftsmodus aufgerufen hat. Wenn sich der Projektor im Bereitschaftsmodus befindet, können Sie ihn durch erneute Betätigung der Taste „“ wieder einschalten.
5. Trennen Sie das Netzkabel von Steckdose und Projektor.

Hinweis: Wir raten davon ab, den Projektor sofort nach dem Ausschalten wieder einzuschalten.

PROJEKTOR VERWENDEN

Eine Eingangsquelle wählen



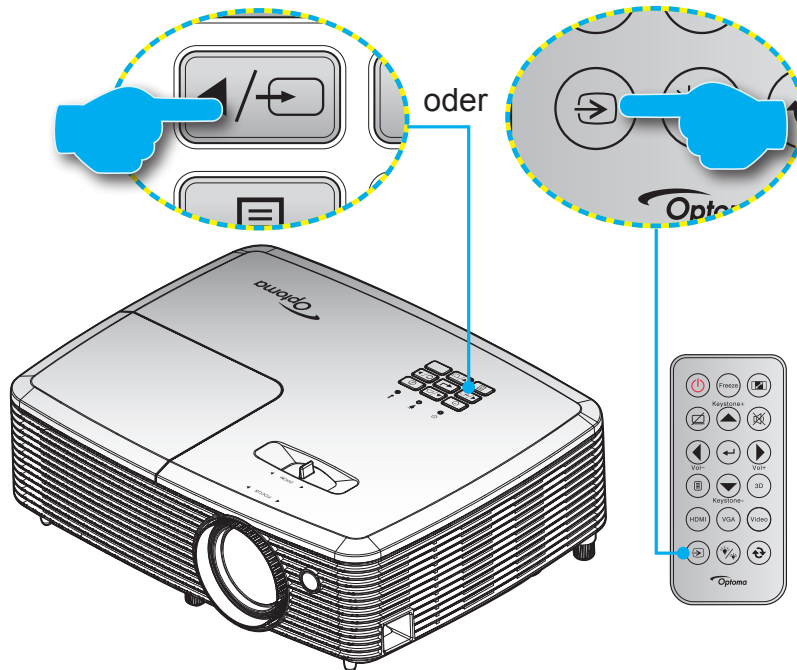











Schalten Sie die angeschlossene Quelle, wie Computer, Notebook, Videoplayer etc., ein, die Sie anzeigen lassen möchten. Der Projektor erkennt die Quelle automatisch. Falls mehrere Quellen angeschlossen sind, drücken Sie die Eingangstaste am Bedienfeld des Projektors oder an der Fernbedienung zur Auswahl der gewünschten Quelle.



PROJEKTOR VERWENDEN

Menünavigation und -funktionen

Der Projektor verfügt über mehrsprachige OSD-Menüs, mit denen Sie Bildeinstellungen vornehmen und Parameter verändern können. Die Signalquelle wird automatisch erkannt.

1. Drücken Sie zum Öffnen des OSD-Menüs die -Taste an der Fernbedienung oder am Bedienfeld.
2. Bei angezeigtem OSD können Sie mit den Tasten   Elemente im Hauptmenü auswählen. Drücken Sie nach Auswahl eines Elements zum Aufrufen des Untermenüs  oder .
3. Wählen Sie mit den Tasten   das gewünschte Element im Untermenü, drücken Sie zur Anzeige weiterer Einstellungen  oder . Passen Sie die Einstellungen mit   an.
4. Nehmen Sie gegebenenfalls wie oben beschrieben weitere Einstellungen im Untermenü vor.
5. Drücken Sie zum Bestätigen  oder ; dadurch kehren Sie zum Hauptmenü zurück.
6. Drücken Sie zum Beenden erneut die Taste  oder . Das OSD-Menü wird geschlossen, der Projektor speichert automatisch die neuen Einstellungen.

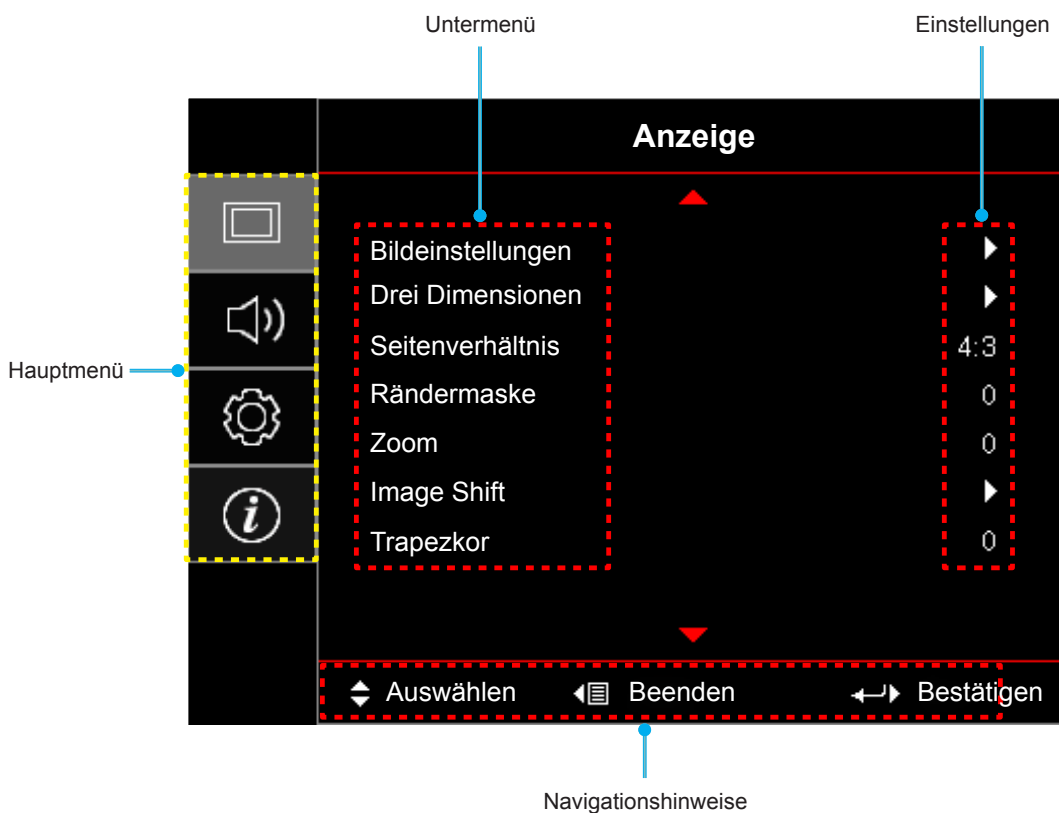

PROJEKTOR VERWENDEN









OSD-Menübaum

Hauptmenü	Untermenü	Untermenü 2	Untermenü 3	Untermenü 4	Werte		
Anzeige	Bildeinstellungen	Anzeigemodus [Daten]			Präsentation		
					Hell		
					Kino		
					Spiel		
					sRGB		
					DICOM		
					Benutzer		
				Drei Dimensionen			
			Wandfarbe [Daten]			Aus [Standard]	
						Tafel	
						Hellgelb	
						Hellgrün	
						Hellblau	
						Pink	
						Grau	
				Helligkeit			-50~50
				Kontrast			-50~50
				Schärfe			1~15
				Farbe			-50~50
				Farbton			-50~50
				Gamma	Film		
					Video		
					Grafiken		
					Standard(2.2)		
					1.8		
					2.0		
				2.4			
		Farbeinstell.	BrilliantColor™		1~10		
			Farbtemperatur [Datenmodell]		Warm		
					Mittel		
					Kühl		





PROJEKTOR VERWENDEN

Hauptmenü	Untermenü	Untermenü 2	Untermenü 3	Untermenü 4	Werte
Anzeige	Bildeinstellungen	Farbeinstell.	Farbabstimmung	Farbe	R [Standard]
					G
					B
					C
					Y
					M
					W
				Sättigung	-50 bis 50 [Standard: 0]
				Farbton	-50 bis 50 [Standard: 0]
				Verstärkung	-50 bis 50 [Standard: 0]
				Zurücksetzen	Abbrechen [Standard] Ja
			Beenden		
			RGB Verst./ Grundein.	Rot Verstärkung	-50~50
				Grün Verstärkung	-50~50
				Blau Verstärkung	-50~50
				Rot Grundeinstell.	-50~50
				Grün Grundeinstell.	-50~50
				Blau Grundeinstell.	-50~50
				Zurücksetzen	Abbrechen [Standard] Ja
				Beenden	
			Farbraum [Kein HDMI-Eingang]		Auto [Standard]
					RGB
					YUV
			Farbraum [HDMI- Eingang]		Auto [Standard]
					RGB(0~255)
					RGB(16~235)
					YUV
			RGB-Kanal		Normal [Standard]
					Rot
					Grün
					Blau
			Weißwert	-50~50	
			Schwarzwert	-50~50	
Sättigung	-50~50				
Farbton	-50~50				
IRE		0			
		7.5			
Beenden					

PROJEKTOR VERWENDEN

Hauptmenü	Untermenü	Untermenü 2	Untermenü 3	Untermenü 4	Werte		
Anzeige	Bildeinstellungen	Signal	Automatik		Aus		
					Ein [Standard]		
			Frequenz		0 bis 100 [Standard: 0]		
			Phase		-50 bis 50 [Standard: 0]		
			H.Position		-50 bis 50 [Standard: 0]		
			V.Position		-50 bis 50 [Standard: 0]		
			Beenden				
			Modus Helligkeit [Lampenbasis - Daten]			Hell [Standard]	
						Eco.	
						Dynamic	
						Eco+	
			Zurücksetzen				
		Drei Dimensionen	3D-Modus				Aus
							DLP-Link [Standard]
						IR	
	3D→2D						Drei Dimensionen [Standard]
							L
							R
	3D Format						Auto [Standard]
							Side By Side
							Top and Bottom
							Frame Sequential
	3D-Sync. umkehr.						Ein
							Aus [Standard]
	Seitenverhältnis					4:3	
						16:9	
						16:10 [WXGA-/WUXGA- Modelle]	
						LBX [mit Ausnahme von SVGA-/XGA-Modellen]	
						Native	
						Auto	
	Rändermaske					0 bis 10 [Standard: 0]	
	Zoom					-5 bis 25 [Standard: 0]	
	Image Shift	H: 0; V: -100				[Standard: 0]	
		H: -100; V: 0					
		H: 100; V: 0					
		H: 0; V: 100					
H: -100; V: 0							
H: 0; V: -100							
H: 100; V: 0							
H: 0; V: 100							
Trapezkor					-40 bis 40 [Standard: 0]		

PROJEKTOR VERWENDEN

Hauptmenü	Untermenü	Untermenü 2	Untermenü 3	Untermenü 4	Werte			
Audio	Stumm				Aus[Standard]			
					Ein			
	Lautstärke				0 bis 10 [Standard: 5]			
Setup	Projektion				Front  [Standard]			
					Hinten 			
					Decken oben 			
					Hinten oben 			
	Bildschirmtyp	[WXGA-/WUXGA-Modelle]				16:9		
	Lampeneinstellungen	Hinweis zur Lampe				Aus		
		Lampenstd. auf Null				Ein [Standard]		
							Abbrechen [Standard]	
	Filtereinstellungen	Optional installierter Filter				Ja		
						Nein		
		Filter Betriebsstunden					(Reine anzeige)	
							Aus	
							300hr	
			Filter Erinnerung					500hr [Standard]
								800hr
		Filter zurücksetzen					1000hr	
						Abbrechen [Standard]		
	Stromeinstellungen	Direkt einschalten				Aus [Standard]		
						Ein		
		Autom. aus (Min.)				0 bis 180 (5-Minuten-Schritte) [Standard: 0]		
		Zeitsteuerung	Zeitsteuerung (Min.)				0 bis 990 (30-Minuten-Schritte) [Standard: 0]	
			Immer eingeschaltet				Ja	
							Nein [Standard]	
		Kurzübersicht					Aus	
						Ein [Standard]		
	Betriebsmodus (Standby)					Aktiv		
						Eco. [Standard]		
	Sicherheit	Sicherheit						
		Sicherheits-Timer	Monat					
Tag								
Stunde								
	Kennwort ändern							





PROJEKTOR VERWENDEN

Hauptmenü	Untermenü	Untermenü 2	Untermenü 3	Untermenü 4	Werte	
	Testbild				Aus	
					Raster	
					Weiß	
	Fernbedienungseinstellungen [je nach Fernbedienung]	Infrarot Funktion				Ein
						Aus
		Benutzer1				HDMI 2
						Testbild
						Helligkeit
						Kontrast
						Zeitsteuerung
						Farbabstimmung
						Farbtemperatur
						Gamma
						Projektion
						Lampeneinstellungen
						Zoom
						Standbild
		Benutzer2				MHL
						HDMI 2
						Testbild
						Helligkeit
						Kontrast
						Zeitsteuerung
						Farbabstimmung
						Farbtemperatur
						Gamma
						Projektion
			Lampeneinstellungen			
			Zoom			
			Standbild			
			MHL			

PROJEKTOR VERWENDEN

Hauptmenü	Untermenü	Untermenü 2	Untermenü 3	Untermenü 4	Werte	
Setup	Fernbedienungseinstellungen [je nach Fernbedienung]	Benutzer3			HDMI 2	
					Testbild	
					Helligkeit	
					Kontrast	
					Zeitsteuerung	
					Farbabstimmung	
					Farbtemperatur	
					Gamma	
					Projektion	
					Lampeneinstellungen	
					Zoom	
					Standbild	
					MHL	
				Projektor-ID		
		Optionen	Sprache			English [Standard]
						Deutsch
						Français
						Italiano
						Español
						Português
						Polski
						Nederlands
						Svenska
						Norsk
						Dansk
						Suomi
						ελληνικά
						繁體中文
						简体中文
						日本語
						한국어
						Русский
						Magyar
						Čeština
						عربي
						ไทย
						Türkçe
			فارسی			
			Tiếng Việt			
			Bahasa Indonesia			
			Română			
			Slovenčina			
		Closed Caption			CC1	
						CC2
						Aus[Standard]

PROJEKTOR VERWENDEN

Hauptmenü	Untermenü	Untermenü 2	Untermenü 3	Untermenü 4	Werte
Setup	Optionen	Menü Einstellungen	Menüposition		Oben links 
					Oben rechts 
					Mitte  [Standard]
					Unten links 
					Unten rechts 
			Menü Timer		Aus
					5 Sek.
				10 Sek. [Standard]	
		Eingabequelle		HDMI (Typ 3 SVGA/ Typ 4 XGA/ Typ 5 WXGA/ Typ 7 1080p)	
				HDMI1 (Typ 2 SVGA/ Typ 6 WXGA)	
				HDMI2/MHL (Typ 2 SVGA/ Typ 6 WXGA)	
				VGA (Typ 1 SVGA/ Typ 3 SVGA/ Typ 4 XGA/ Typ 5 WXGA/ Typ 6 WXGA/ Typ 7 1080p)	
				Video (Typ 1 SVGA/ Typ 3 SVGA/ Typ 4 XGA/ Typ 5 WXGA/ Typ 6 WXGA/ Typ 7 1080p)	
		Eingabename	HDMI		Standard (Typ 3 SVGA/ Typ 4 XGA/ Typ 5 WXGA/ Typ 7 1080p) [Standard]
					Benutzerdefiniert(Typ 3 SVGA/ Typ 4 XGA/ Typ 5 WXGA/ Typ 7 1080p)
			HDMI1		Standard (Typ 2 SVGA/ Typ 6 WXGA) [Standard]
					Benutzerdefiniert(Typ 2 SVGA/ Typ 6 WXGA)
			HDMI2/MHL		Standard (Typ 2 SVGA/ Typ 6 WXGA) [Standard]
					Benutzerdefiniert (Typ 2 SVGA/ Typ 6 WXGA)
			VGA		Standard (Typ 1 SVGA/ Typ 3 SVGA/ Typ 4 XGA/ Typ 5 WXGA/ Typ 6 WXGA/ Typ 7 1080p) [Standard]
					Benutzerdefiniert (Typ 1 SVGA/ Typ 3 SVGA/ Typ 4 XGA/ Typ 5 WXGA/ Typ 6 WXGA/ Typ 7 1080p)
			Video		Standard (Typ 1 SVGA/ Typ 3 SVGA/ Typ 4 XGA/ Typ 5 WXGA/ Typ 6 WXGA/ Typ 7 1080p) [Standard]
					Benutzerdefiniert (Typ 1 SVGA/ Typ 3 SVGA/ Typ 4 XGA/ Typ 5 WXGA/ Typ 6 WXGA/ Typ 7 1080p)

PROJEKTOR VERWENDEN

Hauptmenü	Untermenü	Untermenü 2	Untermenü 3	Untermenü 4	Werte	
Setup	Optionen	Große Höhe			Aus [Standard]	
					Ein	
		Display Mode Lock			Aus [Standard]	
					Ein	
		Tastensperre			Aus [Standard]	
					Ein	
		Info ausblenden			Aus [Standard]	
					Ein	
		Logo			Standard [Standard]	
					Neutral	
	Hintergrundfarbe			Kein [Standard]		
				Blau		
				Rot		
				Grün		
			Grau			
			Logo			
Zurücksetzen	OSD zurücksetzen			Abbrechen [Standard]		
				Ja		
	Einstellungen zurücksetzen			Abbrechen [Standard]		
				Ja		
Information	Regulatory					
	Seriennummer					
	Aktuelle Eingangsquelle					
	Auflösung				00x00	
	Refresh Rate				0,00Hz	
	Projektor-ID				00~99	
	Anzeigemodus					
	Betriebsmodus (Standby)					
	Modus Helligkeit					
	Filterstunden					
	Lampenstd.	Modus Hell				0H
		Eco-Modus				0H
		Dynamic-Modus				0H
		Eco+-Modus				0H
		Stunden gesamt				
FW-Version	System					
	MCU					

Hinweis:

- Falls die Option Signal auf Automatik eingestellt ist, werden die Optionen zu Phase und Frequenz ausgegraut. Wenn die Einstellung „Signal“ auf eine spezifische Eingangsquelle eingestellt ist, erscheinen die Optionen zu Phase und Frequenz zur manuellen Einstellung durch den Nutzer.

PROJEKTOR VERWENDEN

- *„Lampenstd. auf Null“ im OSD setzt nur die Lampenbetriebszeit im OSD und die Lampenbetriebszeit im Servicemodus zurück. Die Projektorbetriebszeit im Servicemodus wird nicht rückgesetzt.*
- *Wenn Sie Änderungen an den Funktionen „Infrarot Funktion“, „Projektion“ und „Tastenfeldsperre“ vornehmen, erscheint eine Bestätigungsmeldung. Wählen Sie zum Speichern der Einstellungen „Ja“.*
- *Jeder Anzeigemodus kann angepasst und gespeichert werden.*
- *Im 3D-Timing-Modus werden Zoom/Rändermaske deaktiviert.*

PROJEKTOR VERWENDEN

Menü ANZEIGE

Menü Bildschirm Bildeinstellungen

Anzeigemodus

Hier finden Sie zahlreiche für verschiedene Bildtypen optimal angepasste Werkseinstellungen.

- **Präsentation:** Dieser Modus eignet sich zur Anzeige von PowerPoint-Präsentationen, wenn der Projektor mit dem PC verbunden ist.
- **Hell:** Maximale Helligkeit für PC-Quellen.
- **Kino:** Wählen Sie diesen Modus bei einer Heimkinoanlage.
- **Spiel:** Wählen Sie diesen Modus bei Videospiele zur Erhöhung von Helligkeit und Reaktionszeit.
- **sRGB:** Standardisierte exakte Farbe.
- **DICOM:** Dieser Modus kann ein monochromes medizinisches Bild projizieren, wie z. B. eine Röntgenaufnahme, MRI etc.
- **Benutzer:** Benutzerdefinierte Einstellungen speichern.
- **Drei Dimensionen:** Damit Sie 3D-Effekte erleben können, benötigen Sie eine 3D-Brille. Stellen Sie sicher, dass Ihr PC/Mobilgerät über eine vierfach gepufferte Grafikkarte mit 120-Hz-Signalausgang und einen installierten 3D-Player verfügt.

Wandfarbe (Datenmodus)

Nutzen Sie diese Funktion zum Beziehen eines optimierten Bildes entsprechend der Wandfarbe. Wählen Sie zwischen Aus, Tafel, Hellgelb, Hellgrün, Hellblau, Pink und Grau.

Helligkeit

Hier stellen Sie die Bildhelligkeit ein.

Kontrast

Mit der Kontrast-Funktion wird der Unterschied zwischen den hellsten und dunkelsten Bildteilen festgelegt.

Schärfe

Hier stellen Sie die Bildschärfe ein.

Farbe

Hier können Sie ein Videobild von schwarzweiß bis vollfarbig einstellen.

Farbton

Hier können Sie die Balance der Farben Rot und Grün einstellen.

Gamma

Richten Sie die Art der Gammakurve ein. Nach der Anfangseinrichtung und Feinabstimmung können Sie mit Hilfe der Gammaeinstellung Ihre Bildausgabe optimieren.

- **Film:** Für Heimkino.
- **Video:** Bei Video- oder TV-Quellen.
- **Grafiken:** Bei PC- / Fotoquellen.
- **Standard(2.2):** Standardisierte Einstellung.
- **1.8/ 2.0/ 2.4:** Bei spezifischen PC- / Fotoquellen.

PROJEKTOR VERWENDEN

Farbeinstell.

Konfigurieren Sie die Farbeinstellungen.

- **BrilliantColor™:** Diese Funktion verwendet einen neuen Farbverarbeitungsalgorithmus und Verbesserungen zur Erzielung einer höheren Helligkeit bei realistischen, lebhafteren Farben.
- **Farbtemperatur (nur Datenmodus):** Wählen Sie eine Farbtemperatur zwischen Warm, Mittel und Kühl.
- **Farbtemperatur:** Wählen Sie eine Farbtemperatur zwischen D50, D65, D75, D83, D93 und Native.
- **Farbabstimmung:** Wählen Sie die folgenden Optionen:
 - Farbe: Passen Sie den Anteil von Rot (R), Grün (G), Schwarz (B), Cyan (C), Gelb (G), Magenta (M) und Weiß (W) im Bild an.
 - Sättigung: Hier können Sie ein Videobild von schwarzweiß bis vollfarbig einstellen.
 - Farbton: Hier können Sie die Balance der Farben Rot und Grün einstellen.
 - Verstärkung: Passen Sie die Bildhelligkeit an.
 - Zurücksetzen: Setzt die Farbabstimmung auf die werkseitigen Standardeinstellungen zurück.
 - Beenden: Schließt das „Farbabstimmung“-Menü.
- **RGB Verst./Grundein.:** Diese Einstellungen ermöglichen Ihnen die Konfiguration von Helligkeit (Verstärkung) und Kontrast (Neigung) eines Bildes.
 - Zurücksetzen: Setzt RGB-Verstärkung/-Tendenz auf die werkseitigen Standardeinstellungen zurück.
 - Beenden: Schließt das „RGB Verst./Grundein.“-Menü.
- **Farbraum (nur bei Nicht-HDMI-Quellen):** Wählen Sie einen geeigneten Farbmatrixtyp: Auto, RGB oder YUV.
- **Farbraum (nur bei HDMI-Quellen):** Wählen Sie einen geeigneten Farbmatrixtyp: Auto, RGB(0~255), RGB(16~235) oder YUV.
- **RGB-Kanal:** Wählen Sie zwischen normalen, roten, grünen und blauen Kanälen.
- **Weißwert:** Ermöglicht Ihnen die Anpassung des Weißwertes bei der Eingabe von Videosignalen.
- **Schwarzwert:** Ermöglicht Ihnen die Anpassung des Schwarzwertes bei der Eingabe von Videosignalen.
- **Sättigung:** Hier können Sie ein Videobild von schwarzweiß bis vollfarbig einstellen.
- **Farbton:** Hier können Sie die Balance der Farben Rot und Grün einstellen.
- **IRE:** Ermöglicht Ihnen die Anpassung des IRE-Wertes bei der Eingabe von Videosignalen.
Hinweis: IRE ist nur mit dem NTSC-Videoformat verfügbar.
- **Beenden:** Schließt das „Farbeinstell.“-Menü.

Signal

Passt die Signalooptionen an.

- **Automatik:** Konfiguriert das Signal automatisch (Frequenz und Phase werden ausgegaut). Falls Automatik deaktiviert ist, erscheinen die Elemente Frequenz und Phase zur Abstimmung und Speicherung der Einstellungen.
- **Frequenz:** Hier können Sie die Anzeigedatenfrequenz an die Frequenz Ihrer Computergrafikkarte anpassen. Wenn ein senkrechter flimmernder Streifen erscheint, können Sie das Problem mit dieser Funktion lösen.
- **Phase:** Diese Funktion synchronisiert die Anzeigesignalfrequenz mit der Grafikkarte. Wenn das Bild wackelt oder flimmert, können Sie das Problem mit dieser Funktion lösen.
- **H.Position:** Hier stellen Sie die horizontale Bildposition ein.
- **V.Position:** Hier stellen Sie die vertikale Bildposition ein.
- **Beenden:** Schließt das „Signal“-Menü.

PROJEKTOR VERWENDEN

Modus Helligkeit (Lampenbasisdaten)

Passen Sie Helligkeitsmoduseinstellungen für lampenbasierte Projektoren an.

- **Hell:** Mit „Hell“ erhöhen Sie die Helligkeit.
- **Eco.:** Wählen Sie zum Dämmen der Projektorlampe „Eco.“; dadurch verringert sich der Energieverbrauch und Sie verlängern die Lampenlebensdauer.
- **Dynamic:** Mit „Dynamic“ wird die Lampenleistung basierend auf der Helligkeit des Inhaltes reduziert und der Stromverbrauch der Lampe dynamisch zwischen 100 und 30 % angepasst. Dies verlängert die Lampenlebenszeit.
- **Eco+:** Wenn Eco+ aktiviert ist, wird die Helligkeit des Inhaltes zur deutlichen Reduzierung des Lampenstromverbrauchs (um bis zu 70 %) während der Inaktivität automatisch erkannt.

Zurücksetzen

Setzt die Farbeinstellungen auf die werkseitigen Standardeinstellungen zurück.

Menü Anzeige Drei Dimensionen

3D-Modus

Nutzen Sie diese Option zum Deaktivieren der 3D-Funktion oder zur Auswahl der geeigneten 3D-Funktion.

- **Aus:** Wählen Sie zum Abschalten des 3D-Modus „Aus“.
- **DLP-Link:** Zur Nutzung optimierter Einstellungen beim Einsatz von DLP-3D-Brillen die Option wählen.
- **IR:** Wählen Sie zur Nutzung optimierter Einstellungen beim Einsatz von IR-3D-Brillen die Option „IR“.

3D→2D

Legen Sie über diese Option fest, wie 3D-Inhalte an der Leinwand angezeigt werden sollen.

- **Drei Dimensionen:** Zeigt 3D-Signale.
- **L (links):** Zeigt das linke Einzelbild des 3D-Inhaltes.
- **R (rechts):** Zeigt das rechte Einzelbild des 3D-Inhaltes.

3D Format

Nutzen Sie diese Option zur Auswahl von geeignetem 3D-Formatinhalt.

- **Auto:** Wenn ein 3D-Identifikationssignal erkannt wird, wird das 3D-Format automatisch ausgewählt.
- **Side By Side:** Zeigt 3D-Signale im „side-by-side“-Format.
- **Top and Bottom:** Zeigt 3D-Signale im „Top and Bottom“-Format an.
- **Frame Sequential:** Zeigt 3D-Signale im „Frame Sequential“-Format an.

3D-Sync. umkehr.

Nutzen Sie diese Option zum Aktivieren/Deaktivieren der 3D-Sync. umkehr.

PROJEKTOR VERWENDEN

Menü Anzeige Seitenverhältnis

Seitenverhältnis

Wählen Sie das Seitenverhältnis des angezeigten Bildes zwischen den folgenden Optionen:

- **4:3:** Dieses Format eignet sich für 4:3-Eingangsquellen.
- **16:9:** Dieses Format eignet sich für 16:9-Eingangsquellen wie auf Breitbildfernseher angepasstes HDTV und DVD.
- **16:10 (nur bei WXGA- und WUXGA-Modellen):** Dieses Format ist für 16:10-Bildquellen wie Breitbild-Notebooks vorgesehen.
- **LBX (mit Ausnahme von SVGA- und XGA-Modellen):** Dieses Format ist für Nicht-16 x 9- und Letterbox-Quellen sowie bei Verwendung eines externen 16 x 9-Objektivs zur Anzeige des 2,35:1-Seitenverhältnisses mit voller Auflösung vorgesehen.
- **Native:** Dieses Format zeigt das Originalbild ohne Skalierung an.
- **Auto:** Diese Funktion wählt automatisch das passende Anzeigeformat aus.

Hinweis:

- *Weitere Informationen zum LBX-Modus:*
 - *Einige DVDs im Letterbox-Format sind nicht für 16x9-Fernseher geeignet. In diesem Fall ist das Bild bei der Anzeige im 16:9-Modus verzerrt. Bitte zeigen Sie die DVD im 4:3-Modus an. Wenn das Format des Inhaltes nicht 4:3 ist, erscheinen bei einer 16:9-Anzeige schwarze Balken rund um das Bild. Bei dieser Art des Inhaltes können Sie durch Einsatz des LBX-Modus mit dem Bild die 16:9-Anzeige ausfüllen.*
 - *Wenn Sie ein externes anamorphes Objektiv verwenden, ermöglicht Ihnen der LBX-Modus auch die Anzeige von 2,35:1-Inhalten (inklusive anamorpher DVD- und HDTV-Filmquellen) mit 2,35:1-Bildern als anamorphe 16x9-Breitbildanzeige. In diesem Fall werden keine schwarzen Balken angezeigt. Lampenleistung und vertikale Auflösung werden maximal ausgeschöpft.*
- *Gehen Sie zur Nutzung des superbreiten Formats wie folgt vor:*
 - a) *Setzen Sie das Seitenverhältnis auf 2,0:1.*
 - b) *Wählen Sie das Format „Superbreit“.*
 - c) *Richten Sie das projizierte Bild richtig auf die Leinwand aus.*

SVGA-/XGA-Skalierungstabelle:

Quelle	480i/p	576i/p	1080i/p	720p
4x3	Auf 1024 x 768 skalieren.			
16x9	Auf 1024 x 576 skalieren.			
Native	Keine Skalierung; das Bild wird mit der Auflösung basierend auf der Eingangsquelle angezeigt.			
Auto	- Wenn die Quelle 4:3 ist, wird der Bildschirmtyp auf 1024 x 768 skaliert. - Wenn die Quelle 16:9 ist, wird der Bildschirmtyp auf 1024 x 576 skaliert. - Wenn die Quelle 15:9 ist, wird der Bildschirmtyp auf 1024 x 614 skaliert. - Wenn die Quelle 16:10 ist, wird der Bildschirmtyp auf 1024 x 640 skaliert.			

PROJEKTOR VERWENDEN

SVGA-/XGA-Auto-Abbildungsregel:

Auto	Eingangsauflösung		Autom./Skala	
	H. Auflösung	V. Auflösung	1024	768
4:3	640	480	1024	768
	800	600	1024	768
	1024	768	1024	768
	1600	1200	1024	768
Breitbild- Notebook	1280	720	1024	576
	1280	768	1024	614
	1280	800	1024	640
SDTV	720	576	1024	576
	720	480	1024	576
HDTV	1280	720	1024	576
	1920	1080	1024	576

WXGA-Skalierungstabelle (Leinwandtyp 16 x 10):

Hinweis:

- Unterstützter Bildschirmtyp 16:9 (1280 x 720), 16:10 (1280 x 800).
- Wenn der Bildschirmtyp 16:9 ist, ist das Format 16 x 10 nicht verfügbar.
- Wenn der Bildschirmtyp 16:10 ist, ist das Format 16 x 9 nicht verfügbar.
- Wenn Sie die Auto-Option wählen, wird der Anzeigemodus ebenfalls automatisch geändert.

16:10-Bildschirm	480i/p	576i/p	1080i/p	720p	PC
4x3	Auf 1066 x 800 skalieren.				
16x10	Auf 1280 x 800 skalieren.				
LBX	Skalierung auf 1280 x 960, dann zentrales Bild mit 1280 x 800 anzeigen.				
Native	1:1-Abbildung, zentriert.		1:1-Abbildung zeigt 1280 x 800.	1280 x 720 zentriert.	1:1-Abbildung, zentriert.
Auto	- Eingangsquelle wird auf einen Anzeigebereich von 1280 x 800 angepasst, das Originalseitenverhältnis wird beibehalten. - Wenn die Quelle 4:3 ist, wird der Bildschirmtyp auf 1066 x 800 skaliert. - Wenn die Quelle 16:9 ist, wird der Bildschirmtyp auf 1280 x 720 skaliert. - Wenn die Quelle 15:9 ist, wird der Bildschirmtyp auf 1280 x 768 skaliert. - Wenn die Quelle 16:10 ist, wird der Bildschirmtyp auf 1280 x 800 skaliert.				

PROJEKTOR VERWENDEN

WXGA-Auto-Abbildungsregel (Bildschirmtyp 16 x 10):

Auto	Eingangsauflösung		Autom./Skala	
	H. Auflösung	V. Auflösung	1280	800
4:3	640	480	1066	800
	800	600	1066	800
	1024	768	1066	800
	1280	1024	1066	800
	1400	1050	1066	800
	1600	1200	1066	800
Breitbild- Notebook	1280	720	1280	720
	1280	768	1280	768
	1280	800	1280	800
SDTV	720	576	1280	720
	720	480	1280	720
HDTV	1280	720	1280	720
	1920	1080	1280	720

WXGA-Skalierungstabelle (Leinwandtyp 16 x 9):

16:9-Bildschirm	480i/p	576i/p	1080i/p	720p	PC
4x3	Auf 960 x 720 skalieren.				
16x9	Auf 1280 x 720 skalieren.				
LBX	Skalierung auf 1280 x 960, dann zentrales Bild mit 1280 x 720 anzeigen.				
Native	1:1-Abbildung, zentriert.		1:1-Abbildung zeigt 1280 x 720.	1280 x 720 zentriert.	1:1-Abbildung, zentriert.
Auto	<ul style="list-style-type: none"> - Wenn dieses Format ausgewählt ist, wechselt die Bildschirmtyp automatisch zu 16:9 (1280 x 720). - Wenn die Quelle 4:3 ist, wird der Bildschirmtyp auf 960 x 720 skaliert. - Wenn die Quelle 16:9 ist, wird der Bildschirmtyp auf 1280 x 720 skaliert. - Wenn die Quelle 15:9 ist, wird der Bildschirmtyp auf 1200 x 720 skaliert. - Wenn die Quelle 16:10 ist, wird der Bildschirmtyp auf 1152 x 720 skaliert. 				

PROJEKTOR VERWENDEN

WXGA-Auto-Abbildungsregel (Bildschirmtyp 16 x 9):

Auto	Eingangsauflösung		Autom./Skala	
	H. Auflösung	V. Auflösung	1280	720
4:3	640	480	960	720
	800	600	960	720
	1024	768	960	720
	1280	1024	960	720
	1400	1050	960	720
	1600	1200	960	720
Breitbild- Notebook	1280	720	1280	720
	1280	768	1200	720
	1280	800	1152	720
SDTV	720	576	1280	720
	720	480	1280	720
HDTV	1280	720	1280	720
	1920	1080	1280	720

Menü Anzeige Rändermaske

Rändermaske

Nutzen Sie diese Funktion zum Entfernen des Videokodierungsrauschens am Rand der Videoquelle.

Menü Anzeige Zoom

Zoom

Zum Vergrößern eines Bildes auf der Projektionsfläche verwenden.

Menü Anzeige Image Shift

Image Shift

Passen Sie die Position des projizierten Bildes horizontal (H) oder vertikal (V) an.

Menü Anzeige Trapezkor

Trapezkor

Korrigieren Sie die Bildverzerrung, die durch Kippen des Projektors entsteht.

PROJEKTOR VERWENDEN

Menü Audio

Menü Audio Stumm

Stumm

Mit dieser Option schalten Sie den Ton vorübergehend aus.

- **Ein:** Wählen Sie zum Aktivieren der Stummschaltung „Ein“.
- **Aus:** Wählen Sie zum Deaktivieren der Stummschaltung „Aus“.

Hinweis: Die „Stumm“-Funktion wirkt sich sowohl auf interne als auch externe Lautsprecher aus.

Menü Audio Lautstärke

Lautstärke

Passen Sie die Lautstärke an.

Menü Setup

Menü Setup Projektion

Projektion

Wählen Sie die bevorzugte Projektionsart zwischen Front, Hinten, Decke oben und Hinten oben.

Menü Setup Bildschirmtyp

Bildschirmtyp (nur bei WXGA- und WUXGA-Modellen)

Wählen Sie den Bildschirmtyp zwischen 16:9 und 16:10.

Menü Setup Lampeneinstellungen

Hinweis zur Lampe

Hier entscheiden Sie, ob Sie über eine Meldung an das Auswechseln der Lampe erinnert werden möchten. Diese Meldung wird angezeigt, wenn die verbleibende Lebensdauer der Lampe 30 Stunden erreicht.

Lampenstd. auf Null

Setzt nach dem Auswechseln der Lampe die Betriebszeit der Lampe zurück.

Menü Setup Filtereinstellungen

Optional installierter Filter

Hier legen Sie die Einstellungen der Warnmeldung fest.

- **Ja:** Zeigt eine Warnmeldung nach 500 Betriebsstunden.

Hinweis: „Filter Betriebsstunden / Filter Erinnerung / Filter zurücksetzen“ erscheinen nur, wenn „Optional installierter Filter“ „Ja“ ist.

- **Nein:** Warnmeldung abschalten.

Filter Betriebsstunden

Hier wird die Filterdauer angezeigt.

PROJEKTOR VERWENDEN

Filter Erinnerung

Hier entscheiden Sie, ob Sie über eine Meldung an das Auswechseln des Filters erinnert werden möchten. Die verfügbaren Optionen beinhalten 300hr, 500hr, 800hr und 1000hr.

Filter zurücksetzen

Setzen Sie den Zähler des Staubfilters nach Austausch oder Reinigung des Staubfilters zurück.

Menü Setup Stromeinstellungen

Direkt einschalten

Wählen Sie zum Aktivieren des „Direkt einschalten“-Modus „Ein“. Der Projektor schaltet sich automatisch ein, sobald er mit Strom versorgt wird; Sie müssen dazu nicht die „Power“-Taste am Bedienfeld des Projektors oder an der Fernbedienung drücken.

Autom. aus (Min.)

Hier stellen Sie den Countdown-Timer ein. Der Countdown-Timer fängt an zu zählen, wenn kein Signal am Projektor anliegt. Der Projektor wird automatisch ausgeschaltet, sobald der Countdown (in Minuten) abgelaufen ist.

Zeitsteuerung

Konfigurieren Sie die Zeitsteuerung.

- **Zeitsteuerung (Min.):** Hier stellen Sie den Countdown-Timer ein. Der Countdown-Timer beginnt zu laufen – unabhängig davon, ob ein Eingangssignal am Projektor anliegt. Der Projektor wird automatisch ausgeschaltet, sobald der Countdown (in Minuten) abgelaufen ist.
Hinweis: *Der Zeitsteuerung wird bei jeder Projektorabschaltung rückgesetzt.*
- **Immer eingeschaltet:** Durch Auswahl ist der Zeitsteuerung immer eingeschaltet.

Kurzübersicht

Hier legen Sie die Einstellungen der Schnellreaktivierung fest.

- **Ein:** Falls der Projektor versehentlich abgeschaltet wird, ermöglicht diese Funktion die sofortige Wiedereinschaltung, wenn sie innerhalb von 100 Sekunden ausgewählt wird.
- **Aus:** Der Lüfter beginnt 10 Sekunden nach Abschalten des Projektors mit der Systemkühlung.

Betriebsmodus (Standby)

Hier legen Sie die Einstellungen des Betriebsmodus fest.

- **Aktiv:** Wählen Sie zum Zurückkehren in den normalen Bereitschaftsmodus „Aktiv“.
- **Eco.:** Durch Auswahl von „Eco.“ sparen Sie noch mehr Strom < 0,5 W.

PROJEKTOR VERWENDEN

Menü Setup Sicherheit

Sicherheit

Aktivieren Sie diese Funktion zur Kennwortabfrage vor Benutzung des Projektors.

- **Ein:** Wählen Sie zum Aktivieren der Kennwortabfrage bei Einschalten des Projektors „Ein“.
- **Aus:** Wählen Sie zum Einschalten des Projektors ohne Kennwortabfrage „Aus“.

Sicherheits-Timer

Hier können Sie Zeiten (Monat/Tag/Stunde) zur Nutzung des Projektors festlegen. Nach Ablauf der Zeit wird die Eingabe des Kennworts verlangt.

Kennwort ändern

Zum Einstellen oder Ändern des beim Einschalten des Projektors abgefragten Kennwortes verwenden.

PROJEKTOR VERWENDEN

Menü Setup Testbild

Testbild

Wählen Sie bei der Testbild-Option zwischen Raster, Weiß oder (Aus).

Menü Setup Werkseinstellungen

Infrarot Funktion

Hier legen Sie die Einstellungen der Infrarot Funktion fest.

- **Ein:** Wählen Sie „Ein“; der Projektor kann über die Fernbedienung vom vorderen oder oberen IR-Empfänger gesteuert werden.
- **Aus:** Wählen Sie „Aus“; der Projektor kann nicht über die Fernbedienung vom vorderen oder oberen IR-Empfänger gesteuert werden. Wenn Sie „Aus“ wählen, können Sie den Projektor über das Bedienfeld steuern.

Fernbedienungscode

Legen Sie den bangepassten Fernbedienungscode fest.

Benutzer1/ Benutzer2/ Benutzer3

Weisen Sie die Standardfunktion von Benutzer1, Benutzer2 und Benutzer3 zu, zur Auswahl stehen HDMI 2, Testbild, Helligkeit, Kontrast, Zeitsteuerung, Farbabstimmung, Farbtemperatur, Gamma, Projektion, Lampeneinstellungen, Zoom, Standbild und MHL.

Menü Setup Projektor-ID

Projektor-ID

Über dieses Menü können Sie die ID (von 0 bis 99) einstellen. Die ID erlaubt Ihnen, per RS232-Befehl einen individuellen Projektor zu steuern.

Menü Setup Optionen

Sprache

Wählen Sie die Sprache des OSD-Menüs: Englisch, Deutsch, Französisch, Italienisch, Spanisch, Portugiesisch, Polnisch, Niederländisch, Schwedisch, Norwegisch/Dänisch, Finnisch, Griechisch, Chinesisch traditionell, Chinesisch vereinfacht, Japanisch, Koreanisch, Russisch, Ungarisch, Tschechisch, Arabisch, Thai, Türkisch, Farsi, Vietnamesisch, Indonesisch, Rumänisch und Slowakisch.

Closed Caption

Closed Caption ist eine Textversion von Programmtönen und anderen angezeigten Informationen. Falls das Eingangssignal Closed Captions enthält, können Sie die Funktion einschalten und die Kanäle ansehen. Die verfügbaren Optionen beinhalten „Aus“, „CC1“ und „CC2“.

Menü Einstellungen

Legen Sie die Menüposition fest und konfigurieren Sie die Zeitverzögerung.

- **Menüposition:** Hier wählen Sie die Position des Menüs auf der Projektionsfläche.
- **Menü Timer:** Legen Sie fest, wie lange das OSD-Menü angezeigt werden soll.

Eingabequelle

Wählen Sie die Eingangsquelle zwischen HDMI (Typ 3 SVGA/ Typ 4 XGA/ Typ 5 WXGA/ Typ 7 1080p), HDMI1 (Typ 2 SVGA/ Typ 6 WXGA), HDMI2/MHL (Typ 2 SVGA/ Typ 6 WXGA), VGA (Typ 1 SVGA/ Typ 3 SVGA/ Typ 4 XGA/ Typ 5 WXGA/ Typ 6 WXGA/ Typ 7 1080p), Video (Typ 1 SVGA/ Typ 3 SVGA/ Typ 4 XGA/ Typ 5 WXGA/ Typ 6 WXGA/ Typ 7 1080p).

Eingabename

Zum Umbenennen der Eingabefunktion zur einfacheren Identifikation verwenden. Die verfügbaren Optionen beinhalten HDMI (Typ 3 SVGA/ Typ 4 XGA/ Typ 5 WXGA/ Typ 7 1080p), HDMI1 (Typ 2 SVGA/ Typ 6 WXGA), HDMI2/MHL (Typ 2 SVGA/ Typ 6 WXGA), VGA (Typ 1 SVGA/ Typ 3 SVGA/ Typ 4 XGA/ Typ 5 WXGA/ Typ 6

PROJEKTOR VERWENDEN

WXGA/ Typ 7 1080p), Video (Typ 1 SVGA/ Typ 3 SVGA/ Typ 4 XGA/ Typ 5 WXGA/ Typ 6 WXGA/ Typ 7 1080p).

Große Höhe

Wenn „Ein“ ausgewählt ist, drehen die Lüfter schneller. Diese Funktion ist besonders beim Einsatz in großen Höhen in denen die Luft recht dünn ist sinnvoll.

Display Mode Lock

Wählen Sie zum Sperren oder Freigeben der Anpassung von Anzeigemoduseinstellungen „Ein“ oder „Aus“.

Tastenfeldsperre

Wenn die Tastenfeldsperre auf „Ein“ gesetzt wird, wird das Bedienfeld gesperrt. Der Projektor kann jedoch über die Fernbedienung gesteuert werden. Wenn Sie „Aus“ wählen, können Sie den Projektor wieder über das Bedienfeld steuern.

Info ausblenden

Aktivieren Sie diese Funktion zum Ausblenden der Informationsmitteilungen.

- **Ein:** Mit „Ein“ verbergen Sie die Informationsmitteilungen.
- **Aus:** Mit „Aus“ zeigen Sie die „Suchen“-Mitteilungen an.

Logo

Hier stellen Sie das gewünschte Startbild ein. Änderungen treten beim nächsten Einschalten des Projektors in Kraft.

- **Standard:** Das Standard-Startbild.
- **Neutral:** Im Startbild wird das Logo nicht angezeigt.

Hintergrundfarbe

Über diese Funktion können Sie ein blaues, rotes, grünes, graues, gar kein oder ein Logobild anzeigen, wenn kein Signal verfügbar ist.

Menü Setup Einstellungen zurücksetzen

Zurücksetzen

Setzt die Setup-Menüeinstellungen auf die werkseitigen Standardeinstellungen zurück.

Menü Infos

Menü Infos

Zur Anzeige der Projektorinformationen wie nachstehend aufgelistet:

- Regulatory
- Seriennummer
- Aktuelle Eingangsquelle
- Auflösung
- Refresh Rate
- Projektor-ID
- Anzeigemodus
- Betriebsmodus (Standby)
- Modus Helligkeit
- Filterstunden
- Lampenstd.
- FW-Version

WARTUNG

Auswechseln der Lampe

Der Projektor erkennt automatisch die Lebensdauer der Lampe. Wenn die Lampe fast am Ende Ihrer Einsatzzeit ist, erscheint eine Warnmeldung.

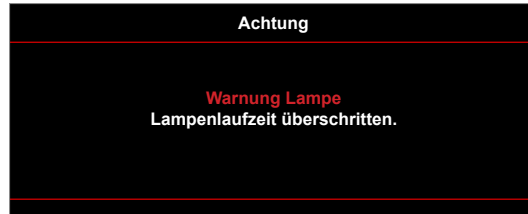

Wenn Sie diese Meldung sehen, wenden Sie sich zum Auswechseln der Lampe bitte baldmöglichst an Ihren Händler oder das nächste Kundencenter. Stellen Sie sicher, dass sich der Projektor mindestens 30 Minuten lang abgekühlt hat, bevor Sie die Lampe auswechseln.



Warnung: Wenn das Gerät an der Decke befestigt ist, gehen Sie beim Öffnen der Abdeckung des Lampenmoduls bitte vorsichtig vor. Es ist ratsam eine Schutzbrille beim Auswechseln der Lampe zu tragen, wenn das Gerät an der Decke befestigt ist. Achten Sie darauf, dass keine losen Teile aus dem Projektor fallen.



Warnung: Das Lampenfach ist heiß! Lassen Sie das Gerät abkühlen, bevor Sie die Lampe auswechseln!



Warnung: Achten Sie zur Vermeidung von Verletzungen darauf, dass Sie weder das Lampenmodul fallenlassen noch die Birne anfassen. Die Glühbirne kann zerbrechen und Verletzungen verursachen, wenn das Lampenmodul herunterfällt.

WARTUNG

Auswechseln der Lampe (Fortsetzung)

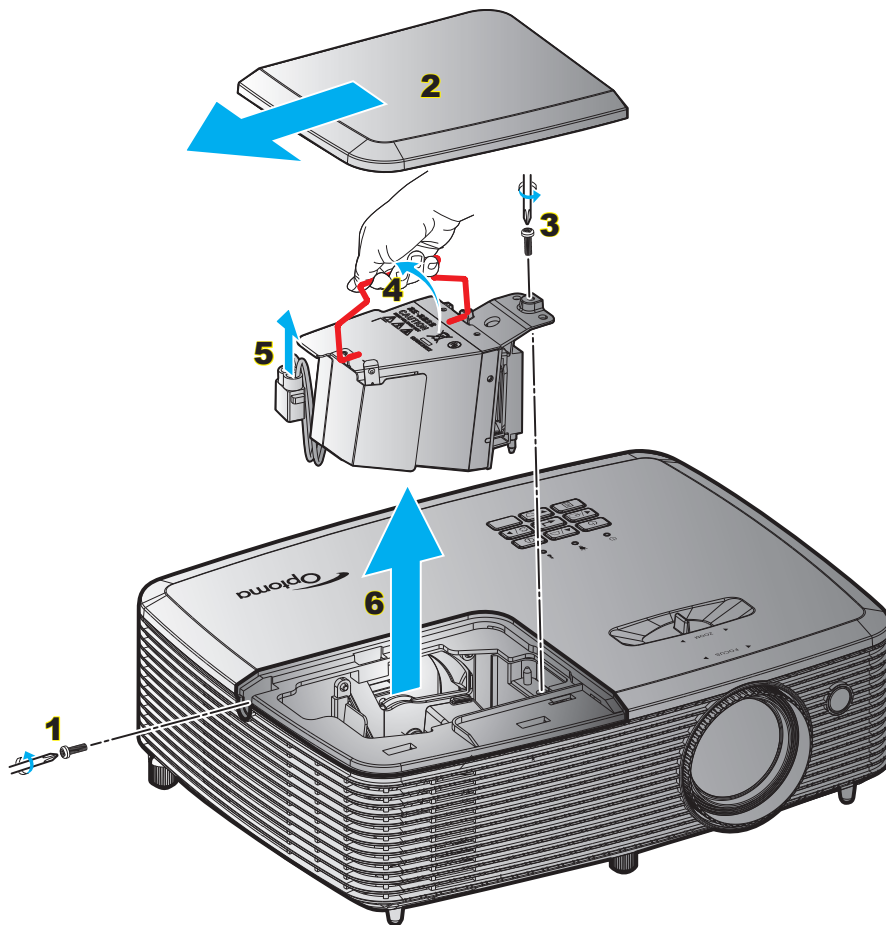

Verfahren:

1. Schalten Sie die Stromversorgung zum Projektor aus, indem Sie die „U“-Taste an der Fernbedienung oder am Projektorbedienfeld drücken.
2. Lassen Sie den Projektor mindestens 30 Minuten lang abkühlen.
3. Trennen Sie das Gerät vom Stromnetz.
4. Lösen Sie die Schraube an der Abdeckung. **1**
5. Entfernen Sie die Abdeckung. **2**
6. Lösen Sie die Schraube am Lampenmodul. **3**
7. Heben Sie den Lampengriff an. **4**
8. Entfernen Sie das Lampenkabel. **5**
9. Entfernen Sie vorsichtig das Lampenmodul. **6**
10. Gehen Sie in umgekehrter Reihenfolge vor, um das neue Lampenmodul einzusetzen.
11. Schalten Sie den Projektor ein und setzen den Lampentimer zurück.
12. Lampenstd. auf Null: (i) Drücken Sie die „Menü“-Taste → (ii) Wählen Sie „Setup“ → (iii) Wählen Sie „Lampeneinstellungen“ → (iv) Wählen Sie „Lampenstd. auf Null“ → (v) Wählen Sie „Ja“.

Hinweis:

- Die Schraube an der Lampenabdeckung und an der Lampe selbst kann nicht gelöst werden.
- Der Projektor lässt sich erst einschalten, wenn die Lampenabdeckung angebracht wurde.
- Berühren Sie das Glas der Lampe nicht. Durch Fett, das von der Haut an die Lampe gelangt, kann die Lampe bersten. Reinigen Sie das Lampenmodul mit einem trockenen Tuch, falls Sie es versehentlich berührt haben sollten.

WARTUNG

Staubfilter installieren und reinigen

Staubfilter installieren

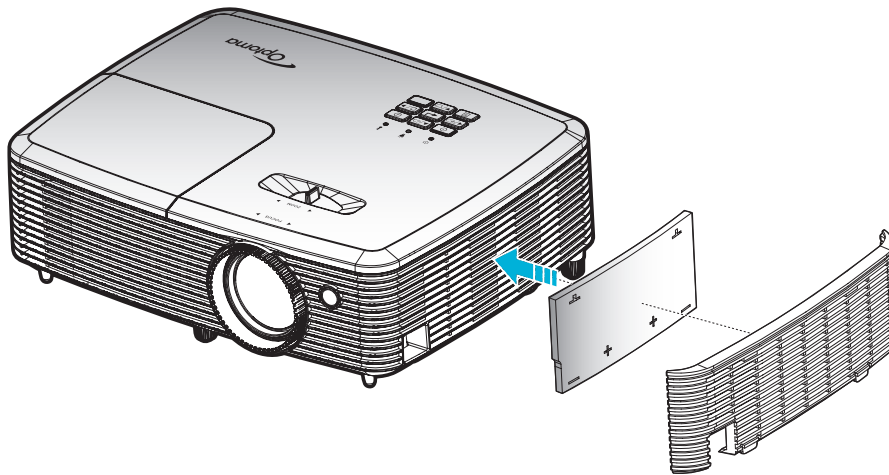

Hinweis: Staubfilter werden nur in ausgewählten Regionen mit übermäßigem Staub benötigt/mitgeliefert.

Staubfilter reinigen

Sie sollten den Staubfilter einmal alle drei Monate reinigen. Reinigen Sie ihn häufiger, falls der Projektor in einer staubigen Umgebung verwendet wird.

Verfahren:

1. Schalten Sie die Stromversorgung zum Projektor aus, indem Sie die „**U**“-Taste an der Fernbedienung oder am Projektorbedienfeld drücken.
2. Trennen Sie das Gerät vom Stromnetz.
3. Entfernen Sie vorsichtig den Staubfilter. **1**
4. Reinigen oder ersetzen Sie den Staubfilter. **2**
5. Gehen Sie zum Installieren des Staubfilters in umgekehrter Reihenfolge vor.

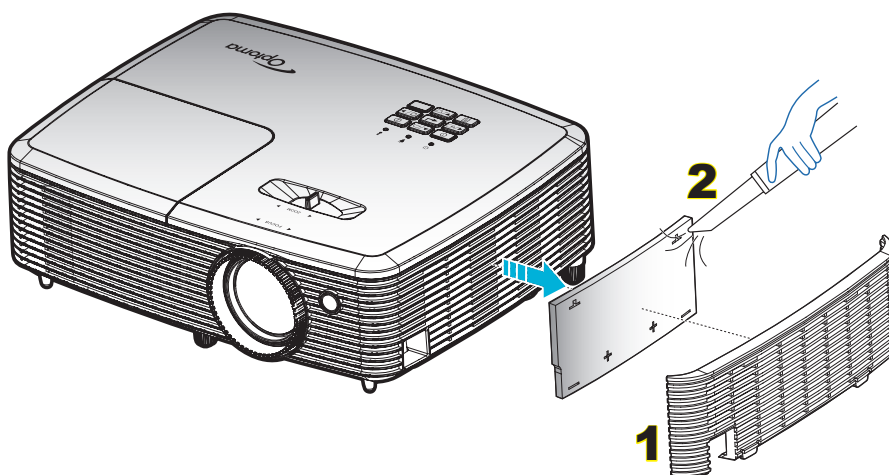

ZUSÄTZLICHE INFORMATIONEN

Kompatible Auflösungen

Digitale Kompatibilität

B0/Hergestellt-Timing	B0/Standard-Timing	B0/Detail-Timing	B1/Videomodus	B1/Detail-Timing
720 x 400 bei 70 Hz	SVGA:	Natives Timing:	640 x 80p bei 60 Hz	720 x 480p bei 60 Hz
640 x 480 bei 60 Hz	800 x 600 bei 120Hz	XGA: 1024 x 768 bei 60Hz	720 x 480p bei 60 Hz	1280 x 720p bei 60 Hz
640 x 480 bei 67Hz	1024 x 768 bei 120 Hz	WXGA: 1280 x 800 bei 60 Hz; 1280 x 720 bei 60 Hz	1280 x 720p bei 60 Hz	1366 x 768 bei 60 Hz
640 x 480 bei 72Hz	1280 x 800 bei 60 Hz	1080P: 1920 x 1080 bei 60 Hz	1920 x 1080i bei 60Hz	1920 x 1080i bei 50 Hz
640 x 480 bei 75Hz	1280 x 1024 bei 60 Hz		720(1440) x 480i bei 60 Hz	1920 x 1080p bei 60 Hz
800 x 600 bei 56 Hz	1680 x 1050 bei 60 Hz		1920 x 1080p bei 60 Hz	
800 x 600 bei 60Hz	1280 x 720 bei 60 Hz		720 x 576p bei 50 Hz	
800 x 600 bei 72Hz	1280 x 720 bei 120Hz		1280 x 720p bei 50Hz	
800 x 600 bei 75Hz	1600 x 1200 bei 60 Hz		1920 x 1080i bei 50 Hz	
832 x 624 bei 75 Hz	XGA/WXGA:		720(1440) x 576i bei 50 Hz	
1024 x 768 bei 60Hz	1440 x 900 bei 60 Hz		1920 x 1080p bei 50Hz	
1024 x 768 bei 70Hz	1024 x 768 bei 120 Hz		1920 x 1080p bei 24Hz	
1024 x 768 bei 75Hz	1280 x 800 bei 60 Hz		1920 x 1080p bei 30Hz	
1280 x 1024 bei 75Hz	1280 x 1024 bei 60 Hz			
1152 x 870 bei 75 Hz	1680 x 1050 bei 60 Hz			
	1280 x 720 bei 60 Hz			
	1280 x 720 bei 120Hz			
	1600 x 1200 bei 60 Hz			
	1080P:			
	1280 x 720 bei 60 Hz			
	1280 x 800 bei 60 Hz			
	1280 x 1024 bei 60 Hz			
	1400 x 1050 bei 60 Hz			
	1600 x 1200 bei 60 Hz			
	1440 x 900 bei 60 Hz			
	1280 x 720 bei 120Hz			
	1024 x 768 bei 120 Hz			

ZUSÄTZLICHE INFORMATIONEN

Analoge Kompatibilität

B0/Hergestell-Timing	B0/Standard-Timing	B0/Detail-Timing	B1/Videomodus	B1/Detail-Timing
720 x 400 bei 70 Hz	SVGA:	Natives Timing:		1366 x 768 bei 60 Hz
640 x 480 bei 60 Hz	800 x 600 bei 120Hz	XGA: 1024 x 768 bei 60Hz		
640 x 480 bei 67Hz	1024 x 768 bei 120 Hz	WXGA: 1280 x 800 bei 60 Hz; 1280 x 720 bei 60 Hz		
640 x 480 bei 72Hz	1280 x 800 bei 60 Hz	1080P: 1920 x 1080 bei 60 Hz		
640 x 480 bei 75Hz	1280 x 1024 bei 60 Hz			
800 x 600 bei 56 Hz	1680 x 1050 bei 60 Hz			
800 x 600 bei 60Hz	1280 x 720 bei 60 Hz			
800 x 600 bei 72Hz	1280 x 720 bei 120Hz			
800 x 600 bei 75Hz	1600 x 1200 bei 60 Hz			
832 x 624 bei 75 Hz	XGA/WXGA:			
1024 x 768 bei 60Hz	1440 x 900 bei 60 Hz			
1024 x 768 bei 70Hz	1024 x 768 bei 120 Hz			
1024 x 768 bei 75Hz	1280 x 800 bei 60 Hz			
1280 x 1024 bei 75Hz	1280 x 1024 bei 60 Hz			
1152 x 870 bei 75 Hz	1680 x 1050 bei 60 Hz			
	1280 x 720 bei 60 Hz			
	1280 x 720 bei 120Hz			
	1600 x 1200 bei 60 Hz			
	1080P:			
	1280 x 720 bei 60 Hz			
	1280 x 800 bei 60 Hz			
	1280 x 1024 bei 60 Hz			
	1400 x 1050 bei 60 Hz			
	1600 x 1200 bei 60 Hz			
	1440 x 900 bei 60 Hz			
	1280 x 720 bei 120Hz			
	1024 x 768 bei 120 Hz			

ZUSÄTZLICHE INFORMATIONEN

True-3D-Videokompatibilität

Eingangsauflösung	Eingang	Eingangstiming		
Eingangsauflösung	HDMI 1.4a-3D-Eingang	1280 x 720P bei 50Hz	Oben/unten	
		1280 x 720P bei 60 Hz	Oben/unten	
		1280 x 720P bei 50Hz	Frame Packing	
		1280 x 720P bei 60 Hz	Frame Packing	
		1920 x 1080i bei 50 Hz	Nebeneinander (halb)	
		1920 x 1080i bei 60 Hz	Nebeneinander (halb)	
		1920 x 1080P bei 24 Hz	Oben/unten	
		1920 x 1080P bei 24 Hz	Frame Packing	
		HDMI 1.3	1920 x 1080i bei 50 Hz	Nebeneinander (halb)
	1920 x 1080i bei 60Hz			
	1280 x 720P bei 50Hz			
	1280 x 720P bei 60 Hz			
	800 x 600 bei 60Hz			
	1024 x 768 bei 60Hz			
	1280 x 800 bei 60Hz		Oben/unten	TAB-Modus ist aktiv
	1920 x 1080i bei 50 Hz			
	1920 x 1080i bei 60Hz			
	1280 x 720P bei 50Hz			
	1280 x 720P bei 60 Hz			
800 x 600 bei 60Hz				
1024 x 768 bei 60Hz				
1280 x 800 bei 60 Hz				
480i	HQFS	3D-Format ist Frame Sequential		

Hinweis:

- Wenn der 3D-Eingang 1080p bei 24 Hz ist, sollte das DMD mit ganzzahligem Vielfachem mit 3D-Modus wiedergeben.
- Unterstützt NVIDIA 3DTV Play, falls keine Patentgebühr von Optoma existiert. 1080i bei 25 Hz und 720p bei 50 Hz laufen in 100 Hz; andere 3D-Timings laufen in 120 Hz.
- 1080p bei 24 Hz läuft in 144 Hz.

ZUSÄTZLICHE INFORMATIONEN

Bildgröße und Projektionsabstand

(1080P)

Diagonale Länge der Leinwand (16:9)	Projektionsfläche, B x H				Projektionsentfernung (D)				Offset	
	(m)		(Zoll)		(m)		(Zoll)			
	Breite	Höhe	Breite	Höhe	Weitwinkel	Tele	Weitwinkel	Tele	(m)	(Zoll)
36	0,80	0,45	31,38	17,65	1,2	1,3	3,94	4,27	0,07	2,76
40	0,89	0,5	34,86	19,6	1,3	1,4	4,27	4,59	0,08	3,15
50	1,11	0,62	43,58	24,5	1,6	1,8	5,25	5,91	0,10	3,94
60	1,33	0,75	52,29	29,4	2,0	2,2	6,56	7,22	0,12	4,72
70	1,55	0,87	61,01	34,3	2,3	2,5	7,55	8,20	0,14	5,51
80	1,77	1	69,73	39,2	2,6	2,9	8,53	9,51	0,16	6,30
90	1,99	1,12	78,44	44,1	2,9	3,2	9,51	10,50	0,18	7,09
100	2,21	1,25	87,16	49	3,3	3,6	10,83	11,81	0,19	7,48
120	2,66	1,49	104,59	58,8	3,9	4,3	12,80	14,11	0,24	9,45
150	3,32	1,87	130,74	73,5	4,9	5,4	16,08	17,72	0,30	11,81
180	3,98	2,24	156,88	88,2	5,9	6,5	19,36	21,33	0,36	14,17
200	4,43	2,49	174,32	98,1	6,6	7,2	21,65	23,62	0,40	15,75
250	5,53	3,11	217,89	122,6	8,2	9,0	26,90	29,53	0,50	19,69
300	6,64	3,74	261,47	147,1	9,8	10,8	32,15	35,43	0,59	23,23

Hinweis: Zoomverhältnis ist 1,1-fach.

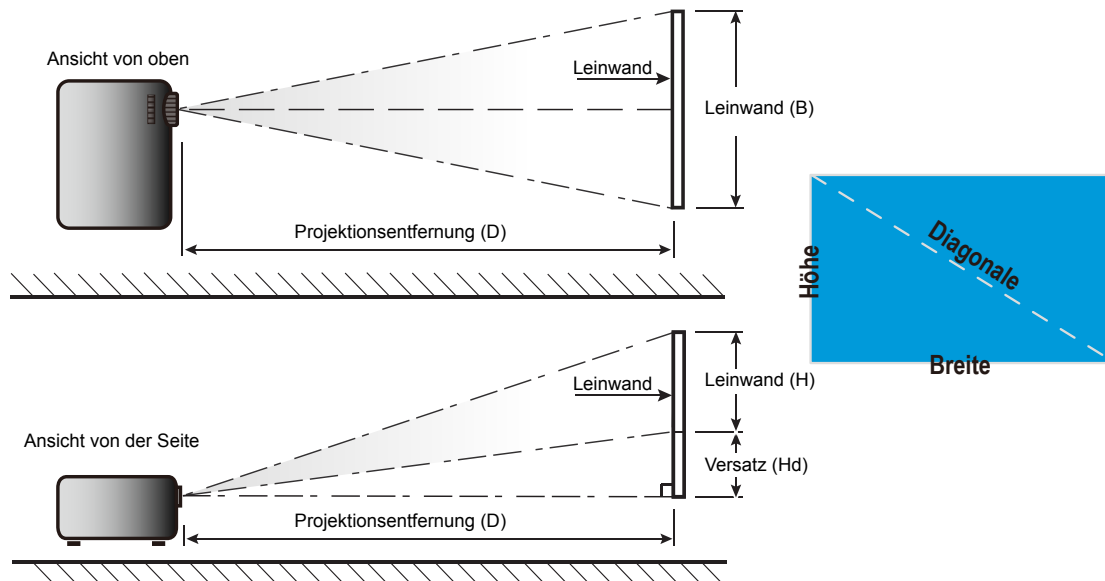

ZUSÄTZLICHE INFORMATIONEN

Projektorabmessungen und Deckenmontage

1. Bitte verwenden Sie bei der Installation zur Vermeidung von Schäden am Projektor unser Deckenmontageset.
2. Falls Sie ein Deckenmontageset von Dritten nutzen möchten, stellen Sie bitte sicher, dass die Schrauben zur Befestigung des Projektors mit den folgenden Spezifikationen übereinstimmen:
 - Schraubentyp: M4*3
 - Mindestschraubenlänge: 10 mm

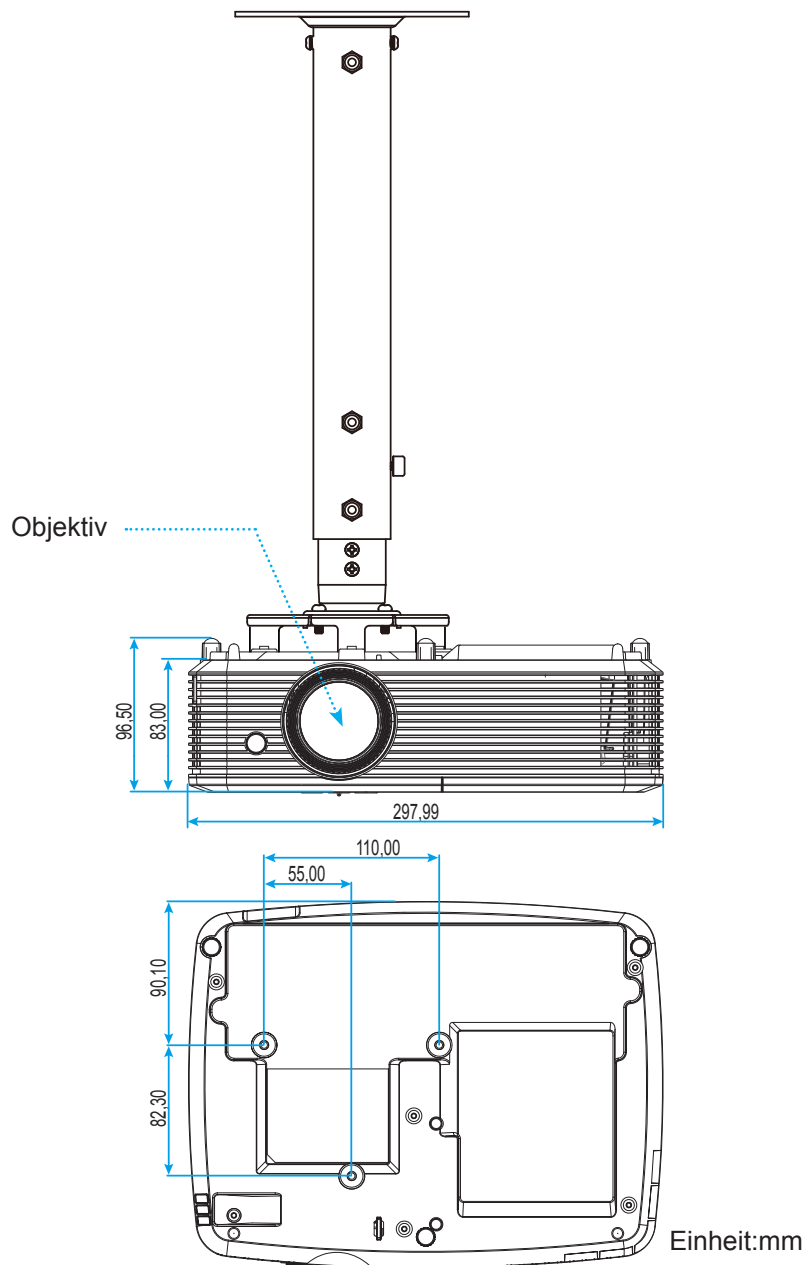

Hinweis: Bitte beachten Sie, dass die Garantie keine Schäden durch falsche Installation abdeckt.



Warnung:

- Wenn Sie Deckenmontagevorrichtungen von anderen Anbietern erwerben, stellen Sie bitte sicher, dass Sie die richtige Schraubengröße verwenden. Die Schraubengröße hängt von der Stärke der jeweiligen Montageplatte ab.
- Achten Sie darauf, einen Abstand von mindestens 10 cm zwischen Decke und Unterseite des Projektors einzuhalten.
- Installieren Sie den Projektor nicht in der Nähe einer Wärmequelle.









ZUSÄTZLICHE INFORMATIONEN

IR-Fernbedienungs-codes



Tastenlegende	Beschreibung	Wiederholungsformat	Adresse		Daten	
			Byte 1	Byte 2	Byte 3	Byte 4
Power	Zum Ein-/Ausschalten des Projektors drücken.	F1	32	CD	81	7E
Standbild	Zum Standbild des Projektorbildes drücken.	F1	32	CD	87	78
Seitenverhältnis	Zum Ändern des Seitenverhältnisses eines angezeigten Bildes drücken.	F1	32	CD	98	67
AV-Stummschaltung	Zum Ein-/Ausschalten des integrierten Projektorlautsprechers drücken	F1	32	CD	8A	75
Trapezkor + / Aufwärts	<ul style="list-style-type: none"> Zum Anpassen von durch Neigen des Projektors verursachten Bildverzerrungen drücken. Zum Blättern nach oben drücken. 	F2	32	CD	85	7A
Stumm	Zum vorübergehenden Ein-/Ausschalten des Tons drücken.	F1	32	CD	92	6D
Links / Lautstärke -	<ul style="list-style-type: none"> Zum Verringern der Lautstärke drücken. Zum Blättern nach links drücken. 	F2	32	CD	8F	70
Bestätigen	Mit dieser Taste bestätigen Sie Ihre Auswahl.	F1	32	CD	C5	3A
Rechts / Lautstärke +	<ul style="list-style-type: none"> Zum Erhöhen der Lautstärke drücken. Zum Blättern nach rechts drücken. 	F2	32	CD	8C	73

ZUSÄTZLICHE INFORMATIONEN







Tastenlegende		Beschreibung	Wiederholungsformat	Adresse		Daten	
				Byte 1	Byte 2	Byte 3	Byte 4
Menü		Zum Ein- oder Ausblenden des OSD-Menüs drücken.	F1	32	CD	88	77
Abwärts / Trapezkor-	 Keystone-	<ul style="list-style-type: none"> Zum Anpassen von durch Neigen des Projektors verursachten Bildverzerrungen drücken. Zum Blättern nach unten drücken. 	F2	32	CD	84	7B
Drei Dimensionen		Zur manuellen Auswahl eines mit Ihrem 3D-Inhalt übereinstimmenden 3D-Modus drücken.	F1	32	CD	93	6C
HDMI		Zur Auswahl der HDMI-Quelle drücken.	F1	32	CD	86	79
VGA		Zur Auswahl der VGA-Quelle drücken.	F1	32	CD	8E	71
Video		Zur Auswahl der Videoquelle drücken.	F1	32	CD	CE	72
Quelle		Zur Auswahl eines Eingangssignals drücken.	F1	32	CD	C3	3C
Lampenmodus		Zum Auswählen des Lampenmodus drücken.	F1	32	CD	C0	3F
Erneute Synchronisierung		Durch Drücken dieser Taste wird der Projektor automatisch mit der Eingangsquelle synchronisiert.	F1	32	CD	C4	3B

ZUSÄTZLICHE INFORMATIONEN



Problemlösung

Falls Probleme mit dem Projektor auftreten, beachten Sie bitte folgende Informationen. Falls sich ein Problem nicht beseitigen lässt, wenden Sie sich bitte an Ihren Händler oder das nächstgelegene Kundencenter.



Bildprobleme

-  *Es wird kein Bild angezeigt.*
- Überprüfen Sie, ob alle Kabel und Stromverbindungen, wie im Abschnitt „Installation“ beschrieben, richtig und fest angeschlossen sind.
 - Überprüfen Sie, ob die Kontaktstifte der Anschlüsse verbogen oder abgebrochen sind.
 - Überprüfen Sie, ob die Projektionslampe richtig installiert ist. Lesen Sie hierzu den Abschnitt „Lampe auswechseln“.
 - Überprüfen Sie, ob die Funktion „AV Stumm“ deaktiviert wurde.
-  *Das Bild ist nicht fokussiert*
- Stellen Sie die Bildschärfe über den Fokusring des Projektors ein.
 - Achten Sie darauf, dass sich die Leinwand in der richtigen Entfernung zum Projektor befindet. (Siehe Seite 49).
-  *Das Bild ist bei einer 16:9 DVD-Wiedergabe zu langgestreckt.*
- Wenn eine anamorph aufgezeichnete DVD oder 16:9-DVD wiedergegeben wird, zeigt der Projektor das Bild am besten im 16: 9-Format an.
 - Wenn Sie einen DVD-Titel im LBX-Format wiedergeben, ändern Sie bitte über das OSD-Menü des Projektors das Format in LBX.
 - Wenn Sie einen DVD-Titel im 4:3-Format wiedergeben, ändern Sie bitte über das OSD-Menü des Projektors das Format in 4:3.
 - Bitte stellen Sie an Ihrem DVD-Player das Seitenverhältnis auf 16:9 (Breitbild) ein.
-  *Das Bild ist zu klein oder zu groß.*
- Bedienen Sie den Zoomregler an der Oberseite des Projektors.
 - Rücken Sie den Projektor näher an die Leinwand oder weiter von der Leinwand weg.
 - Drücken Sie die „Menü“-Taste am Bedienfeld des Projektors und wählen Sie anschließend „Anzeige --> Seitenverhältnis“. Versuchen Sie es mit verschiedenen Einstellungen.
-  *Das Bild hat schräge Ränder:*
- Ändern Sie nach Möglichkeit die Position des Projektors, sodass er in der Mitte und unterhalb der Leinwand steht.
 - Ändern Sie die Einstellung der Funktion „Anzeige --> Trapezkor“ im OSD-Menü.
-  *Bild ist invertiert*
- Wählen Sie „Setup --> Projektion“ im OSD-Menü und ändern die Projektionsrichtung.
-  *Verschwommene Doppelbilder*
- Drücken Sie die „3D“-Taste und wählen Sie „Aus“; dadurch können Sie verhindern, dass normale 2D-Bilder als verschwommene Doppelbilder angezeigt werden.

ZUSÄTZLICHE INFORMATIONEN

-  *Zwei Bilder, side-by-side-Format*
- Drücken Sie die „3D“-Taste und wählen bei einem zweidimensionalen HDMI 1.3 2D-Eingangssignal (1080i, nebeneinander) „Side By Side“.
-  *Das Bild wird nicht dreidimensional angezeigt*
- Prüfen Sie, ob die Batterie der 3D-Brille erschöpft ist.
 - Prüfen Sie, ob die 3D-Brille eingeschaltet ist.
 - Wenn es sich beim Eingangssignal um zweidimensionales HDMI 1.3 2D (1080i, nebeneinander, halb) handelt, drücken Sie die „3D“-Taste und wechseln Sie zu „Side By Side“.

Sonstige Probleme

-  *Der Projektor reagiert auf keine Steuerung*
- Schalten Sie den Projektor nach Möglichkeit aus, ziehen Sie das Netzkabel und warten Sie mindestens 20 Sekunden, bevor Sie das Netzkabel wieder anschließen.
-  *Die Lampe erlischt oder macht einen Knall.*
- Wenn das Ende der Lampenlebensdauer erreicht ist, erlischt die Lampe mit einem lauten Knallgeräusch. In diesem Fall lässt sich das Gerät nicht mehr einschalten, bis das Lampenmodul ausgewechselt ist. Befolgen Sie zum Auswechseln der Lampe die Anweisungen im Abschnitt „Auswechseln der Lampe“ auf Seite 43 – 44.

Fernbedienungsprobleme

-  *Die Fernbedienung funktioniert nicht*
- Achten Sie darauf, dass die Fernbedienung innerhalb eines Winkels von $\pm 10^\circ$ auf den IR-Empfänger am Gerät gerichtet ist, wenn Sie die Fernbedienung verwenden.
 - Achten Sie darauf, dass sich keine Hindernisse zwischen Fernbedienung und Projektor befinden. Der Abstand zum Projektor sollte maximal 7 Meter betragen.
 - Achten Sie darauf, dass die Batterien richtig eingelegt sind.
 - Wechseln Sie die Batterien aus, wenn sie erschöpft sind.

ZUSÄTZLICHE INFORMATIONEN

















Warnanzeige

Wenn die Warnanzeigen (siehe unten) aufleuchten oder blinken, schaltet sich der Projektor automatisch aus:

- „Lampen“-LED leuchtet rot, „Betrieb/Bereitschaft“-Anzeige blinkt gelb.
- „Temperatur“-LED leuchtet rot, „Betrieb/Bereitschaft“-Anzeige blinkt gelb. Dies zeigt an, dass der Projektor überhitzt ist. Unter normalen Bedingungen kann der Projektor anschließend wieder eingeschaltet werden.
- „Temperatur“-LED leuchtet rot, „Betrieb/Bereitschaft“-Anzeige blinkt gelb.

Ziehen Sie das Netzkabel aus dem Projektor, warten Sie 30 Sekunden, versuchen Sie es dann erneut. Falls die Warnanzeige aufleuchtet oder blinkt, kontaktieren Sie bitte das nächstgelegene Kundencenter.

LED-Meldungen

Nachricht	 Betriebs-LED	 Betriebs-LED	 Temperatur-LED	 Lampen-LED
	(rot)	(grün oder blau)	(rot)	(rot)
Bereitschaftsmodus (Netzkabel angeschlossen)	Leuchtet			
Eingeschaltet (Aufwärmen)		Blinkt (0,5 Sek. aus / 0,5 Sek. ein)		
Eingeschaltet und die Lampe leuchtet		Leuchtet		
Ausgeschaltet (Abkühlen)		Blinkt (0,5 Sek. aus / 0,5 Sek. ein). Leuchtet wieder dauerhaft rot, wenn sich der Lüfter ausschaltet.		
Kurzübersicht (100 s)		Blinkt (0,25 Sek. aus / 0,25 Sek. ein)		
Fehler (überhitzt)	Blinkt			
Fehler (Lüfter versagt)	Blinkt		Blinkt	
Fehler (Lampe versagt)	Blinkt			

- Ausschalten:

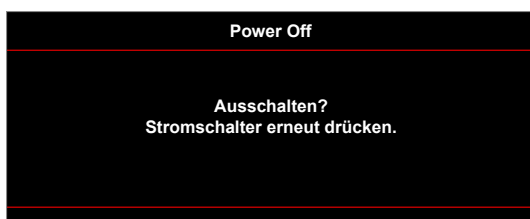

- Warnung Lampe:

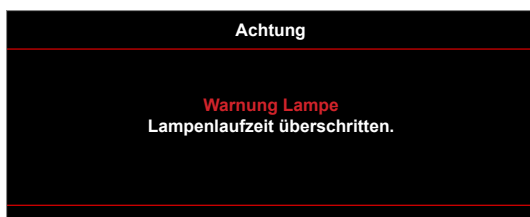

ZUSÄTZLICHE INFORMATIONEN

- Temperaturwarnung:



- Lüfter versagt:

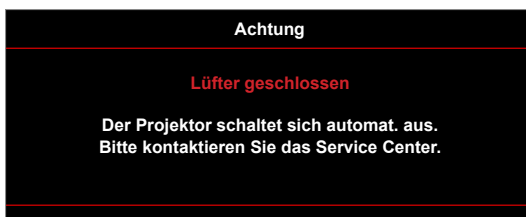

- Außerhalb des Anzeigebereichs:

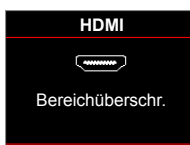

- Abschaltwarnung:

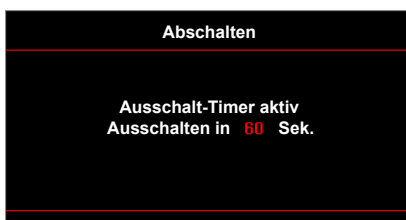

- Sicherheits-Timer-Alarm:



AUFSTELLUNG UND INSTALLATION

Technische Daten

Optisch	Beschreibung
Maximale Auflösung	UXGA, 1600 x 1200, 60 Hz WUXGA für WXGA 16:10
Native Auflösung	SVGA/XGA/WXGA/1080p
Objektiv	- Manueller Zoom und manueller Fokus
Lampenlebenszeit	- Modus Hell (Normal-Modus) 5000 Stunden Standard bei 190 W, 50 % Überlebensrate - STD-Modus (Eco-Modus) 6000 Stunden typisch bei 160 W, 50 % Überlebensrate - Dynamic-Modus 6500 Stunden - DE-Modus im Bildungszyklus 10.000 Stunden
Bildgröße (diagonal)	22,9 bis 252 Zoll (Übersteuerung bis 300 Zoll)
Projektionsentfernung	1 bis 10 m (Fokusreichweite (Übersteuerung bis 12 m))

Elektrisch	Beschreibung
Eingänge	- HDMI 1.4a - HDMI 1.4a + MHL (v2,2) - VGA-Eingang (YPbPr / RGB) - Audio, 3,5 mm
Ausgänge	- VGA - Audio, 3,5 mm - USB-A-Stromversorgung
Steuerung	- RS232 - USB-Maus / Service
Farbwiedergabe	1073,4 Millionen Farben
Abtastrate	- Horizontale Abtastrate: 15,375 – 91,146 kHz - Vertikale Abtastrate: 24 – 85 Hz (120 Hz bei 3D-Projektor)
Eingebaute Lautsprecher	Ja, 10 W
Stromversorgungsanforderungen	100 – 240 V Wechselspannung, 50/60 Hz
Eingangsstrom	2,5 – 1,0 A

Mechanisch	Beschreibung
Installationsausrichtung	Front, Hinten, Decke Front, Hinten oben
Abmessungen	- 298 mm (B) x 230 mm (T) x 83 mm (H) (ohne Füße) - 298 mm (B) x 230 mm (T) x 96,5 mm (H) (mit Füßen)
Gewicht	2,5 kg
Umgebungsbedingungen	Betrieb bei 5 – 40 °C, 10 bis 85 % Feuchtigkeit (nicht kondensierend)

Hinweis: Alle technischen Daten können ohne Ankündigung geändert werden.



ZUSÄTZLICHE INFORMATIONEN

Optoma-Niederlassungen weltweit

Bitte wenden Sie sich für Service und Kundendienst an Ihre örtliche Niederlassung.



USA

3178 Laurelview Ct.
Fremont, CA 94538, USA
www.optomausa.com

 888-289-6786
 510-897-8601
 services@optoma.com



Kanada

3178 Laurelview Ct.
Fremont, CA 94538, USA
www.optomausa.com

 888-289-6786
 510-897-8601
 services@optoma.com

Südamerika

3178 Laurelview Ct.
Fremont, CA 94538, USA
www.optomausa.com

 888-289-6786
 510-897-8601
 services@optoma.com



Europa

42 Caxton Way, The Watford Business Park
Watford, Hertfordshire,
WD18 8QZ, UK
www.optoma.eu
Service Tel : +44 (0)1923 691865

 +44 (0) 1923 691 800
 +44 (0) 1923 691 888
 service@tsc-europe.com



Benelux BV

Randstad 22-123
1316 BW Almere
The Netherlands
www.optoma.nl

 +31 (0) 36 820 0252
 +31 (0) 36 548 9052



Frankreich

Bâtiment E
81-83 avenue Edouard Vaillant
92100 Boulogne Billancourt, France

 +33 1 41 46 12 20
 +33 1 41 46 94 35
 savoptoma@optoma.fr



Spain

C/ José Hierro,36 Of. 1C
28522 Rivas VaciaMadrid,
Spain

 +34 91 499 06 06
 +34 91 670 08 32



Deutschland

Wiesenstrasse 21 W
D40549 Düsseldorf,
Germany

 +49 (0) 211 506 6670
 +49 (0) 211 506 66799
 info@optoma.de

Skandinavien



Lerpeveien 25
3040 Drammen
Norway

 +47 32 98 89 90
 +47 32 98 89 99
 info@optoma.no

PO.BOX 9515
3038 Drammen
Norway

Korea

WOOMI TECH.CO.,LTD.
4F, Minu Bldg.33-14, Kangnam-Ku,
Seoul,135-815, KOREA
korea.optoma.com

 +82+2+34430004
 +82+2+34430005



Japan

東京都足立区綾瀬3-25-18
株式会社オーエス
コンタクトセンター:0120-380-495

 info@os-worldwide.com
www.os-worldwide.com



Taiwan

12F., No.213, Sec. 3, Beixin Rd.,
Xindian Dist., New Taipei City 231,
Taiwan, R.O.C.
www.optoma.com.tw

 +886-2-8911-8600
 +886-2-8911-6550
 services@optoma.com.tw
asia.optoma.com



Hongkong

Unit A, 27/F Dragon Centre,
79 Wing Hong Street,
Cheung Sha Wan,
Kowloon, Hong Kong

 +852-2396-8968
 +852-2370-1222
www.optoma.com.hk

China

5F, No. 1205, Kaixuan Rd.,
Changning District
Shanghai, 200052, China

 +86-21-62947376
 +86-21-62947375
www.optoma.com.cn

