

# Projektor Acer

Řada P1287/M416/PE-X45

P1387W/M426/PE-W45

P5515/N156/PN-805

H6517BD/E145D/HE-801J

H6517ST/E145S/HE-801ST

Uživatelská příručka

Copyright © 2014. Acer Incorporated.  
Všechna práva vyhrazena.

Projektor Acer uživatelská příručka  
Původní vydání: 12/2014

V této publikaci mohou být pravidelně prováděny změny informací bez povinnosti kohokoliv upozorňovat na provedení těchto úprav nebo změn. Takové změny budou zahrnuty v nových vydáních této příručky nebo doplňkových dokumentů a publikací. Naše firma nic netvrdí ani nezaručuje pro tento dokument, výslovně ani nepřímo, a konkrétně se zřídka předpokládaných záruk prodejnosti a vhodnosti pro konkrétní účel.

Zaznamenejte číslo modelu, sériové číslo, datum nákupu, a místo nákupu níže. Sériové číslo a číslo modelu je uvedeno na štítku připevněném k vašemu projektoru. Veškerá korespondence vztahující se k vaší jednotce by měla obsahovat sériové číslo, číslo modelu a informace o nákupu.

Žádná část této publikace nesmí být reprodukována, uložena ve skladišti informací, ani přenesena jakoukoliv formou nebo prostředky elektronicky, mechanicky, reprograficky, záznamem ani jinak bez předchozího písemného svolení firmy Acer Incorporated.

Číslo modelu: \_\_\_\_\_

Sériové číslo: \_\_\_\_\_

Datum nákupu: \_\_\_\_\_

Místo nákupu: \_\_\_\_\_

Acer a logo Acer jsou registrované ochranné známky firmy Acer Incorporated. Názvy ostatních firem nebo ochranné známky jsou v tomto dokumentu použity pouze pro identifikační účely a jsou majetkem příslušných firem.

„HDMI™, logo HDMI a rozhraní High-Definition Multimedia Interface jsou ochranné známky nebo registrované ochranné známky společnosti HDMI Licensing LLC.“

# Informace pro bezpečnost a pohodlí

Pečlivě si přečtěte tyto pokyny. Uschovejte tento dokument pro budoucí použití. Dodržujte veškerá varování a pokyny uvedené na tomto výrobku.

## Vypnutí výrobku před čištěním

Před čištěním odpojte tento výrobek z elektrické zásuvky. Nepoužívejte tekuté ani aerosolové čističe. K čištění použijte vlhký hadřík.

## Upozornění pro zástrčku jako odpojovací prvek

Při připojování a odpojování přívodu externího zdroje napájení dodržujte následující pokyny:

- Zdroj napájení nainstalujte před připojením napájecího kabelu do elektrické zásuvky.
- Před odpojením zdroje napájení od projektoru odpojte napájecí kabel.
- Pokud má systém více zdrojů napájení, odpojte systém od proudu odpojením všech napájecích kabelů ode všech zdrojů napájení.

## Upozornění na dostupnost

Elektrická zásuvka, do které připojujete napájecí kabel, musí být snadno dostupná a musí se nacházet co nejbližě u uživatele zařízení. Je-li třeba odpojit zařízení od napájení, určitě odpojte napájecí kabel z elektrické zásuvky.



### **Varování!**

- Tento výrobek nepoužívejte v blízkosti vody.
- Neumísťujte tento výrobek na nestabilní vozíky, stojany nebo stoly. Pokud výrobek spadne, může se vážně poškodit.
- Větrací štěrbin a otvory zajišťují ventilaci pro spolehlivý provoz výrobku a chrání výrobek před přehřátím. Tyto otvory nesmí být zakryty ani jinak omezeny. Výrobek nepokládejte nikdy na postel, pohovku, rohož nebo jiný měkký povrch, aby se nezablokovaly větrací otvory.

Tento výrobek nesmí být v žádném případě umístěn poblíž radiátoru nebo jiného tepelného zdroje a ani nesmí být použito jako vestavěná aplikace, aniž by byla zajištěno dostatečné větrání.

- Nikdy nezasunujte žádné předměty do otvorů v plášti výrobku, protože by se mohly dotknout součástek pod vysokým napětím nebo způsobit zkrat součástek, a to by mohlo způsobit požár nebo úraz elektrickým proudem. Nikdy nelijte žádnou tekutinu do výrobku.
- Aby se zabránilo poškození vnitřních součástí a úniku elektrolytu z baterie, neumísťujte výrobek na vibrující povrch.

- Tento výrobek zásadně nepoužívejte při sportování, cvičení nebo v jiném vibračním prostředí, které pravděpodobně způsobí neočekávaný zkrat nebo poškození rotačních zařízení, lampy.

## Používání elektrické energie

- Tento výrobek musí být napájen typem napájení uvedeným na štítku. Pokud si nejste jistí, jaký typ napájení máte k dispozici, obraťte se na prodejce nebo na místního dodavatele elektrické energie.
- Nepokládejte nic na napájecí kabel. Umístěte tento výrobek tak, aby nikdo na napájecí kabel nestoupal.
- Používáte-li při napájení výrobku prodlužovací kabel, nesmí jmenovitá proudová kapacita napájeného výrobku překračovat jmenovitou proudovou kapacitu prodlužovacího kabelu. Celková jmenovitá kapacita všech výrobků připojených k jedné elektrické zásuvce nesmí překročit kapacitu pojistky.
- Nepřetěžujte elektrický přívod, prodlužovací kabel nebo zásuvku připojením příliš mnoha spotřebičů. Celková zátěž systému nesmí přesáhnout 80% kapacity příslušné větve napájecího obvodu. V případě použití prodlužovacích kabelů nesmí zátěž přesáhnout 80% vstupního výkonu prodlužovacího kabelu.
- Napájecí adaptér tohoto výrobku je vybaven třížilovou uzemněnou zástrčkou. Tuto zástrčku lze připojit pouze do uzemněné elektrické zásuvky. Před zasunutím zásuvky napájecího adaptéru zkontrolujte, zda je elektrická zásuvka řádně uzemněna. Nepřipojujte zástrčku do neuzemněné elektrické zásuvky. Podrobné informace vám poskytne odborný elektrikář.



.....

**Varování! Uzemňovací kolík je bezpečnostní prvek. Používání elektrické zásuvky, která není řádně uzemněná, může způsobit úraz elektrickým proudem nebo zranění.**



.....

**Poznámka: Uzemňovací kolík poskytuje rovněž dobrou ochranu před nečekaným šumem tvořeným okolními elektrickými zařízeními, který může omezovat provoz tohoto výrobku.**

- Tento výrobek používejte pouze s dodaným napájecím kabelem. Pokud potřebujete napájecí kabel vyměnit, musí nový elektrický kabel splňovat následující podmínky: odpojitelný kabel uvedený v UL/certifikovaný CSA se schváleným VDE nebo podobný, maximální délka 4,5 m (15 stop).

## Opravy zařízení

Nepokoušejte se provádět sami opravy tohoto výrobku, protože při otevření nebo odejmutí krytů hrozí nebezpečí kontaktu se součástmi pod vysokým napětím nebo jiná nebezpečí. Veškeré opravy může provádět pouze kvalifikovaný servis.

V následujících případech odpojte výrobek ze zásuvky a požádejte kvalifikovaného servisního technika o odbornou opravu:

- napájecí kabel je poškozený, pořezaný nebo polámaný
- do výrobku vnikla tekutina
- výrobek byl vystaven dešti nebo vodě
- došlo k pádu výrobku nebo k poškození jeho skříně
- výkon výrobku se znatelně změnil a je proto třeba jej opravit
- při dodržení pokynů pro používání tento výrobek nefunguje normálně



.....

**Poznámka: Používejte pouze ovládací prvky uvedené v uživatelské příručce, protože nesprávné používání ostatních ovládacích prvků může způsobit poškození takového rozsahu, že bývá pro obnovení normálního fungování výrobku často zapotřebí rozsáhlé opravy kvalifikovaným technikem.**



.....

**Varování! Z bezpečnostních důvodů při přidávání nebo výměně částí nepoužívejte nekompatibilní součástky. Poradte se s prodejcem o možnostech nákupu.**

Toto zařízení a jeho doplňky mohou obsahovat drobné díly. Uchovávejte je mimo dosah malých dětí.

## Další bezpečnostní informace

- Nehleďte do objektivu projektoru, když lampa svítí. Jas může poškodit zrak.
- Nejdříve zapněte projektor a potom zdroje signálu.
- Nedávejte výrobek do následujících prostředí:
  - Špatně větraný nebo omezený prostor. Je nezbytné, aby byl mezi projektorem a stěnami volný prostor alespoň 50 cm a aby bylo zajištěno proudění vzduchu okolo projektoru.
  - Místa, na kterých se může prudce zvýšit teplota, například v automobilu se zavřenými okénky.
  - Místa s nadměrnou vlhkostí, prachem nebo cigaretovým dýmem mohou znečišťovat optické součásti, zkracovat životnost a ztmavovat obraz.
  - Místa v blízkosti požárních alarmů.
  - Místa s okolní teplotou nad 40 °C/104 °F.
  - Místa o nadmořské výšce nad 3000 metrů.
- Pokud s projektorem není něco v pořádku, ihned jej odpojte. Nepoužívejte projektor, ze kterého vychází kouř, zvláštní zvuk nebo zápach. Může dojít k požáru nebo úrazu elektrickým proudem. V takovém případě okamžitě projektor odpojte a kontaktujte prodejce.

- Nepoužívejte tento výrobek po jeho poškození nebo pádu. V takovém případě požádejte prodejce o kontrolu.
- Nezaměřujte objektiv do slunce. Mohlo by to způsobit požár.
- Po vypnutí projektoru zajistěte, aby projektor nebyl odpojen od napájení, dokud nedokončí cyklus chlazení.
- Nevypínejte hlavní napájení často a náhle ani neodpojujte projektor během provozu. Optimální je před vypnutím hlavního napájení vyčkat, až se vypne ventilátor.
- Nedotýkejte se mřížky výstupu vzduchu a dolní desky, které se zahřívají.
- Pravidelně čistěte vzduchový filtr (je-li k dispozici). Když jsou filtr nebo větrací otvory ucpané prachem nebo nečistotami, může se zvýšit vnitřní teplota a způsobit poškození.
- Nehleďte do mřížky výstupu vzduchu během provozu projektoru. Mohli byste si poranit oči.
- Když je projektor zapnutý, vždy otevřete závěrku objektivu nebo sejměte krytku objektivu.
- Když je projektor v provozu, neblokujte objektiv projektoru žádným předmětem, protože by mohlo dojít k zahřátí objektu, jeho deformaci či dokonce ke vzniku požáru. Chcete-li dočasně vypnout lampu, stiskněte tlačítko **HIDE** na dálkovém ovladači.
- Lampa se během provozu velmi silně zahřívá. Před výměnou sestavy lampy kvůli její výměně nechte projektor vychladnout alespoň 45 minut.
- Nepoužívejte lampu s prošlou životností. V ojedinělých případech by mohlo dojít k jejímu prasknutí.
- Nikdy nevměňujte lampu nebo jakoukoli elektronickou součástku, když je projektor připojený k elektrické zásuvce.
- Výrobek samotný detekuje životnost lampy. Po zobrazení varovné zprávy vyměňte lampu.
- Před výměnou lampy nechte zařízení vychladnout a při výměně dodržujte veškeré pokyny.
- Po výměně modulu lampy nulujte funkci „Resetování hodin lampy“ v nabídce OSD „Správa“.
- Nepokoušejte se tento projektor demontovat. Uvnitř zařízení se nacházejí vysoká napětí, která vás mohou zranit. Jediná část, kterou může uživatel vlastními silami vyměnit, je lampa, která má vlastní odnímatelný kryt. S veškerými opravami se obraťte na kvalifikovaného servisního technika.
- Neumísťujte projektor do svislé polohy na jeho zadní část. Mohlo by dojít k převrácení projektoru, zranění nebo poškození.
- Tento výrobek lze použít k zobrazení obráceného obrazu pro stropní instalaci. Pro upevnění tohoto projektoru používejte pouze sadu pro stropní instalaci Acer a zajistěte její bezpečnou montáž.

## Upozornění pro poslech

V zájmu ochrany sluchu dodržujte následující pokyny.

- Hlasitost zvyšujte postupně na úroveň, na které slyšíte čistě a pohodlně.
- Po přizpůsobení vašeho sluchu již hlasitost nezvyšujte.
- Neposlouchejte dlouhodobě hlasitou hudbu.
- Nepřehlušujte hlučné okolí zvýšením hlasitosti.
- Pokud neslyšíte osoby, které hovoří blízko vás, snižte hlasitost.

## Pokyny pro likvidaci

Toto elektronické zařízení nelikvidujte společně s komunálním odpadem. Použité zařízení recyklujte, aby se minimalizovalo znečištění a zajistila maximální ochrana životního prostředí. Další informace o Směrnici pro likvidaci použitého elektrického a elektronického vybavení (WEEE) viz

<http://www.acer-group.com/public/Sustainability/sustainability01.htm>



## Upozornění ohledně rtuti

Pro projektory nebo elektronické výrobky, které obsahují monitor nebo displej LCD/CRT:



“Lampa(y) obsahují rtuť,  
řádně zlikvidujte.”

Lampy v tomto zařízení obsahují rtuť a musí být recyklovány nebo zlikvidovány podle vyhlášek platných v příslušné zemi nebo oblasti. Další informace poskytuje organizace Electronic Industries Alliance na webu [www.eiae.org](http://www.eiae.org). Konkrétní informace o likvidaci lamp viz [www.lamprecycle.org](http://www.lamprecycle.org)

# Úvodem

## Poznámky k používání

Co máte dělat:

- Před čištěním zařízení vypněte.
- Plášť zařízení čistěte měkkým hadříkem navlhčeným v jemném čistícím prostředku.
- Nebudete-li zařízení delší dobu používat, odpojte zástrčku napájecího kabelu z elektrické zásuvky.

Co nemáte dělat:

- Neblokujte větrací štěrby a otvory zařízení.
- Zařízení nečistěte abrazivními čistícími prostředky, vosky nebo rozpouštědly.
- Nepoužívejte zařízení v následujících podmínkách:
  - V extrémně teplém, studeném nebo vlhkém prostředí.
  - Na místech s vysokou koncentrací prachu a nečistot.
  - V blízkosti zařízení, která vytvářejí silné magnetické pole.
  - Na přímém slunečním světle.

## Zásady

Dodržujte veškerá varování, zásady a pokyny pro údržbu uvedené v této uživatelské příručce pro zajištění co nejdelší životnosti tohoto výrobku.



### **Varování:**

- Nehleďte do objektivu projektoru, když lampa svítí. Jasně světlo může poškodit váš zrak.
- Aby se zabránilo nebezpečí požáru nebo úrazu elektrickým proudem, nevystavujte toto zařízení dešti ani vlhkosti.
- Toto zařízení neotevírejte ani nedemontujte - hrozí nebezpečí úrazu elektrickým proudem.
- Před výměnou lampy nechte zařízení vychladnout a při výměně dodržujte veškeré pokyny.
- Tento výrobek sám detekuje životnost lampy. Jakmile se začnou zobrazovat varovné zprávy, lampu vyměňte.
- Po výměně modulu lampy nulujte funkci „Resetování hodin lampy“ v nabídce OSD „Správa“.
- Při vypínání projektoru zajistěte, aby projektor nebyl odpojen od napájení, dokud nedokončí cyklus chlazení.
- Nejdříve zapněte projektor a potom zdroje signálu.
- Během provozu projektoru nenasazujte víčko na objektiv.
- Když lampa dosáhne konce své životnosti, shoří, přičemž může být slyšet praskavý zvuk. V takovém případě nebude možné projektor znovu zapnout, dokud nebude vyměněn modul lampy. Při výměně lampy postupujte podle pokynů v části „Výměna lampy“.



Informace pro bezpečnost a pohodlí	iii
Úvodem	viii
Poznámky k používání	viii
Zásady	viii
Úvod	1
Funkce zařízení	1
Obsah krabice	2
Přehled projektoru	3
Vzhled projektoru	3
Ovládací panely	5
Popis dálkového ovladače	6
Ovládání MHL (Mobile High-Definition Link)	8
Začínáme	9
Připojení projektoru	9
Vypnutí a zapnutí projektoru	11
Zapnutí projektoru	11
Vypnutí projektoru	12
Nastavení promítaného obrazu	13
Nastavení výšky promítaného obrazu	13
Optimalizace velikosti obrazu a vzdálenosti	14
Dosažení požadované velikosti obrazu úpravou vzdálenosti a zoomu	19
Ovládací prvky	23
Instalační nabídka	23
Nabídky OSD	25
Barva	26
Obraz	28
Nastavení	31
Správa	34
Zvuk	35
3D	36
Jazyk	36
Webové stránky pro správu místní sítě LAN Acer	37

# Obsah

Pokyny pro přihlášení	37
Domů	38
Ovládací panely	38
Nastavení sítě	39
Nastavení upozornění	39
Odhlášení	40
<b>Dodatky</b>	<b>41</b>
Odstraňování problémů	41
Významy indikátorů LED a výstrah	45
Čištění a výměn prachových filtrů	46
Výměna lampy	47
Stropní instalace	48
Technické údaje	51
Kompatibilní režimy	55
<b>Předpisy a bezpečnostní upozornění</b>	<b>60</b>

# Úvod

## Funkce zařízení

Tento výrobek je jednočipový projektor DLP®. Mezi jeho skvělé funkce patří:

- Technologie DLP®
- Řada P1287/M416/PE-X45: Fyzické rozlišení 1024 x 768 XGA  
Řada P1387W/M426/PE-W45: Fyzické rozlišení 1280 x 800 WXGA  
Řada P5515/N156/PN-805/H6517BD/E145D/HE-801J/H6517ST/E145S/  
HE-801ST: Rozlišení 1920x1080 1080p  
Podpora poměrů stran Plný/4:3/16:9/Psaní
- Umožňuje promítat 3D obsah prostřednictvím technologie DLP Link (Nvidia 3DTV Play Ready pouze u modelů H6517BD/E145D/HE-801J/H6517ST/E145S/HE-801ST)
- Technologie Acer ColorBoost Technology zajišťuje opravdové přírodní barvy pro sytý a živý obraz
- Vysoký jas a kontrastní poměr
- Různé zobrazovací režimy (Světlý, Prezentace, Standard, Video, Hra, vzdělání, Film, Tmavé kino, Sport, Uživatel) umožňuje optimální výkon za jakýchkoli podmínek
- Kompatibilní s režimy NTSC / PAL / SECAM a podpora režimu HDTV (720p, 1080i, 1080p)
- Nižší spotřeba energie a úsporný režim (ECO) prodlužují životnost lampy
- Technologie Acer EcoProjecton Technology přináší inteligentní přístup k řízení spotřeby a fyzické vylepšení účinnosti
- Vybaveno připojením HDMI™ a MHL s podporou HDCP
- Pokročilá korekce trapézového zkreslení pomáhá optimalizovat prezentace
- Inteligentní rozpoznávání zajišťuje rychlé a inteligentní rozpoznání zdroje
- Vícejazyčná nabídka OSD
- Projekční objektiv s ručním ostřením a zvětšením až 1,0x / 1,1x / 1,2x / 1,36x
- 2x digitální zoom a panoramatická funkce
- Kompatibilní s operačními systémy Microsoft® Windows® 2000, XP, Vista®, Windows 7, Windows 8, Macintosh®



.....  
**Poznámka:** Funkce se liší v závislosti na modelu.

## Obsah krabice

Tento projektor je dodáván se všemi položkami uvedenými níže. Zkontrolujte, zda je vaše zařízení kompletní. Pokud některá položka chybí, ihned kontaktujte prodejce.



Projektor

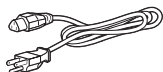

Napájecí kabel



Kabel VGA

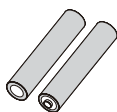

2 x baterie  
(volitelně)



Zabezpečení karta



Uživatelská příručka



Stručná příručka



Brašna  
(volitelně)

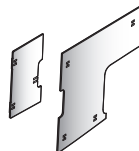

Prachové filtry  
(volitelně)



Dálkové ovládání

## Přehled projektoru

### Vzhled projektoru

Přední / horní strana

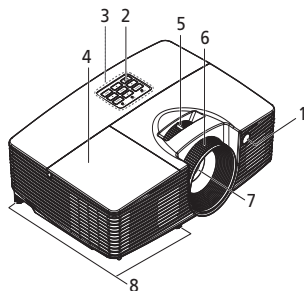

#	Popis	#	Popis
1	Snímač dálkového ovladače	5	Páčka zoomu
2	Tlačítka Napájení	6	Kroužek ostření
3	Ovládací panel	7	Objektiv projektoru
4	Kryt výbojky	8	Adjustační kolečka náklonu

## Pravá / zadní strana

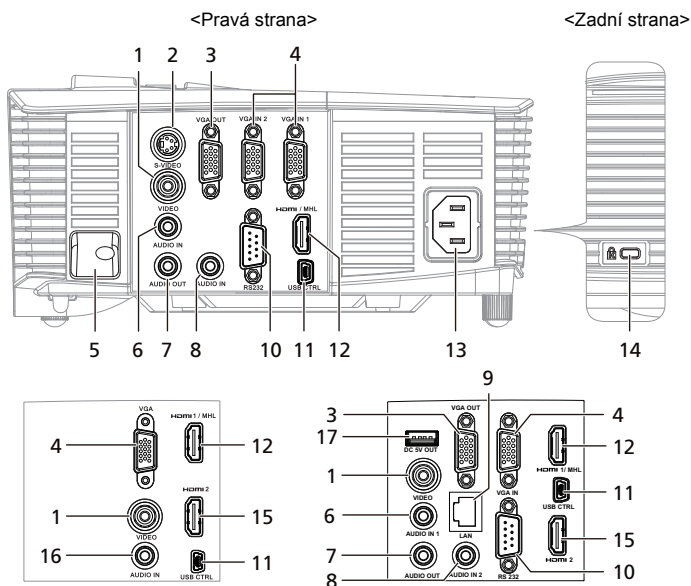

#	Popis	#	Popis
1	Konektor vstupu kompozitního videa	10	Konektor RS232
2	Konektor vstupu S-Video	11	Konektor mini USB
3	Konektor výstupu monitorové smyčky (pouze pro VGA IN 2)	12	Konektor HDMI/MHL (HDMI/MHL, HDMI 1/MHL)
4	Konektor vstupního analogového signálu PC/HDTV/komponentního videa (VGA, VGA IN, VGA IN 1, VGA IN 2)	13	Zásuvka pro připojení napájení
5	Zabezpečení panel	14	Port pro zámek Kensington™
6	Konektor vstupu zvuku (pro S-Video, kompozitní)	15	Konektor HDMI 2
7	Výstupní audio konektor	16	Konektor vstupu zvuku (pro S-Video, kompozitní, VGA)
8	Konektor vstupu zvuku (pro VGA IN 1, VGA IN 2)	17	Konektor výstupu stejnosměrného napájení 5V
9	LAN (port RJ45 Port pro 10/100M ethernet)		



**Poznámka:** Funkce se liší v závislosti na modelu.

## Ovládací panely

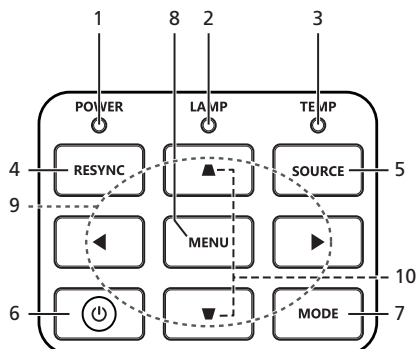

#	Ikona	Funkce	Popis
1		POWER	Indikátor LED napájení
2		LAMP	Indikátor LED lampy
3		TEMP	Indikátor LED teploty
4		RESYNC	Automaticky synchronizuje projektor se vstupním zdrojem.
5		SOURCE	Mění aktivní zdroj.
6		Napájení	Viz obsah části „Vypnutí a zapnutí projektoru“.
7		MODE	Stisknutím tlačítka „MODE“ vyberte režim zobrazení z možností Světly, Presentace, Standard, Video, Hra, vzdělání a Uživatel.
8		MENU	<ul style="list-style-type: none"> <li>Stisknutím tlačítka „MENU“ spustíte nabídku OSD, vrátíte se na předchozí krok nabídky OSD nebo nabídku OSD ukončíte.</li> <li>Slouží k potvrzení výběru položek.</li> </ul>
9		Čtyři směrová tlačítka pro výběr	Tlačítka ▲▼▶◀ slouží k výběru položek nebo k úpravám výběru.
10		Kor. zkraslení	Slouží ke korekci deformace obrazu způsobené nakloněním projektoru.







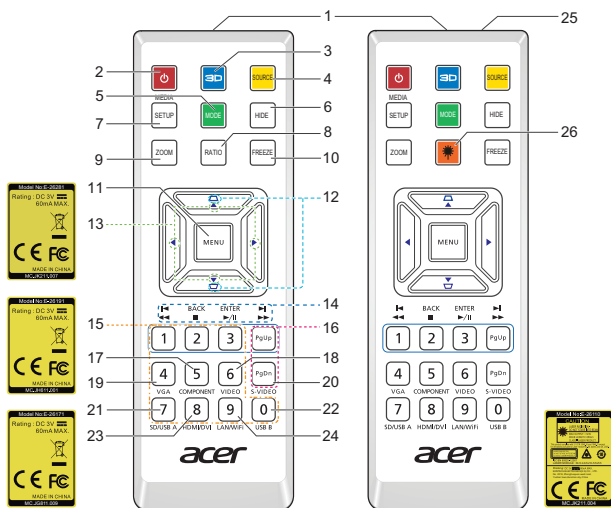

**Poznámka:** Funkce se liší v závislosti na modelu.

## Popis dálkového ovladače



#	Ikona	Funkce	Popis
1		Vysílač infračerveného signálu	Odesílá signály do projektoru.
2		Napájení	Pokyny viz část „Vypnutí a zapnutí projektoru“.
3		3D	Stisknutím tlačítka „3D“ vyberte 3D modely.
4		SOURCE	Mění aktivní zdroj.
5		MODE	Stisknutím tlačítka „MODE“ vyberte režim zobrazení z možností Světlý, Prezentace, Standard, Video, Hra, vzdělání a Uživatel.
6		HIDE	Slouží k dočasnému vypnutí videa. Jedním stisknutím tlačítka „HIDE“ skryjete obraz a dalším stisknutím jej znovu obnovíte.
7		MEDIA_SETUP	Žádná funkce.
8		RATIO	Slouží k výběru požadovaného poměru stran.
9		ZOOM	Slouží k přiblížení nebo oddálení obrazu projektoru.
10		FREEZE	Slouží k pozastavení promítaného obrazu.
11		MENU	<ul style="list-style-type: none"> <li>Stisknutím tlačítka „MENU“ spustíte nabídku OSD, vrátíte se na předchozí krok nabídky OSD nebo nabídku OSD ukončíte.</li> <li>Slouží k potvrzení výběru položek.</li> </ul>
12		Kor. zkreslení	Slouží ke korekci deformace obrazu způsobené nakloněním projektoru.
13		Čtyři směrová tlačítka pro výběr	Tlačítka nahoru, dolů, vlevo a vpravo slouží k výběru položek nebo k úpravám vašeho výběru.



#	Ikona	Funkce	Popis
14		Předchozí/ posunout zpět	Žádná funkce.
	ENTER 	Vstoupit/Přehrát/ Pozastavit	Žádná funkce.
	BACK 	Zpět/Zastavit	Žádná funkce.
	 	Další/Rychle posunout dopředu	Žádná funkce.
15		Klávesnice 0~9	Stisknutím tlačítek „0~9“ zadejte heslo v nastavení „Zabezpečení“.
16		PgUp/PgDn	Pouze pro počítačový režim. Toto tlačítko slouží k výběru další nebo předchozí stránky. Tato funkce je k dispozici pouze, když je konektor USB Ctrl (mini typ B) připojen k počítači prostřednictvím kabelu USB.
17		COMPONENT	Žádná funkce.
18		VIDEO	Slouží k přepnutí zdroje na kompozitní video.
19		VGA	Stisknutím tlačítka „VGA“ změníte zdroj na konektor VGA. Tento konektor podporuje analogový signál RGB, YPbPr (480p/576p/ 720p/1080i), YCbCr (480i/576i) a RGBsync.
20		S-VIDEO	Slouží k přepnutí zdroje na S-Video.
21		SD/USB A	Žádná funkce.
22		USB B	Pro ovládání USB a upgrade firmwaru.
23		HDMI/DVI	Slouží k přepnutí zdroje na HDMI/MHL. (Žádná funkce DVI)
24		LAN/WiFi	Stisknutím tlačítka „LAN/WiFi“ zobrazíte obraz vysílaný drátově nebo bezdrátově z počítače do projektoru pomocí nástroje „Acer LAN webpage management“.
25		Laserové ukazovátka	Nasměrujte dálkový ovladač na promítací plochu.
26		Tlačítko Laser	Nasměrujte dálkový ovladač na promítací plochu a stisknutím a podržením aktivujete laserové ukazovátka. Tato funkce není podporována na japonském trhu.



.....

**Poznámka:** Funkce se liší v závislosti na modelu.

## Ovládání MHL (Mobile High-Definition Link)

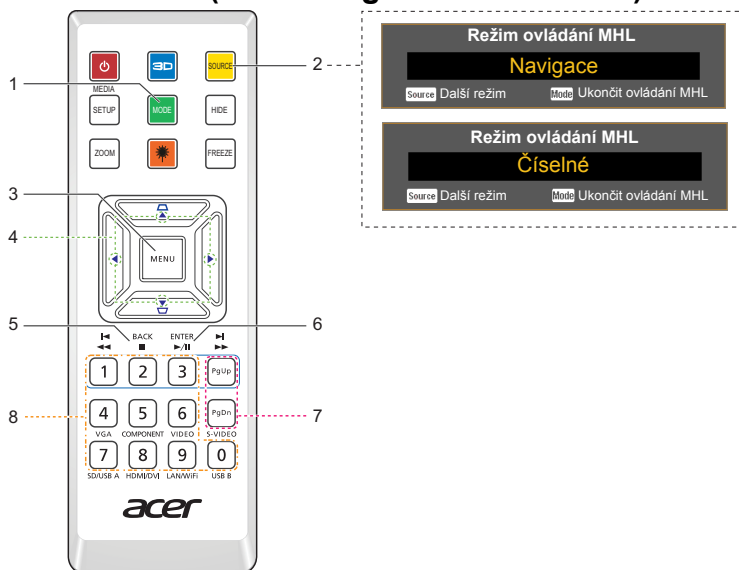

#	Ikona	Component	Popis
1		MODE	<ul style="list-style-type: none"> <li>Stisknutím a podržením tlačítka „MODE“ jednu sekundu aktivujete režim ovládání MHL.</li> <li>Dalším stisknutím tlačítka „MODE“ ukončíte operaci.</li> </ul>
2		SOURCE	Stisknutím tlačítka „SOURCE“ můžete přepínat mezi režimem Navigace a Číselné.
3		MENU	Stisknutím spustíte kořenovou nabídku. (pouze pro režim <b>Navigace</b> )
4		Směrová tlačítka	Tlačítka nahoru, dolů, vlevo a vpravo slouží k výběru položek nebo k úpravám vašeho výběru. (pouze pro režim <b>Navigace</b> )
5	ENTER ▶/	Vybrat	Slouží k výběru souboru. (pouze pro režim <b>Navigace</b> )
6	BACK ■	Konec	Slouží k ukončení souboru. (pouze pro režim <b>Navigace</b> )
7		PgUp/PgDn	Toto tlačítko slouží k výběru další nebo předchozí stránky. (pouze pro režim <b>Navigace</b> )
8		Klávesnice 0–9	Číselná tlačítka. (pouze pro režim <b>Číselné</b> )



**Poznámka:** Funkce se liší v závislosti na modelu.

# Začínáme

## Připojení projektoru

<Typ 1>

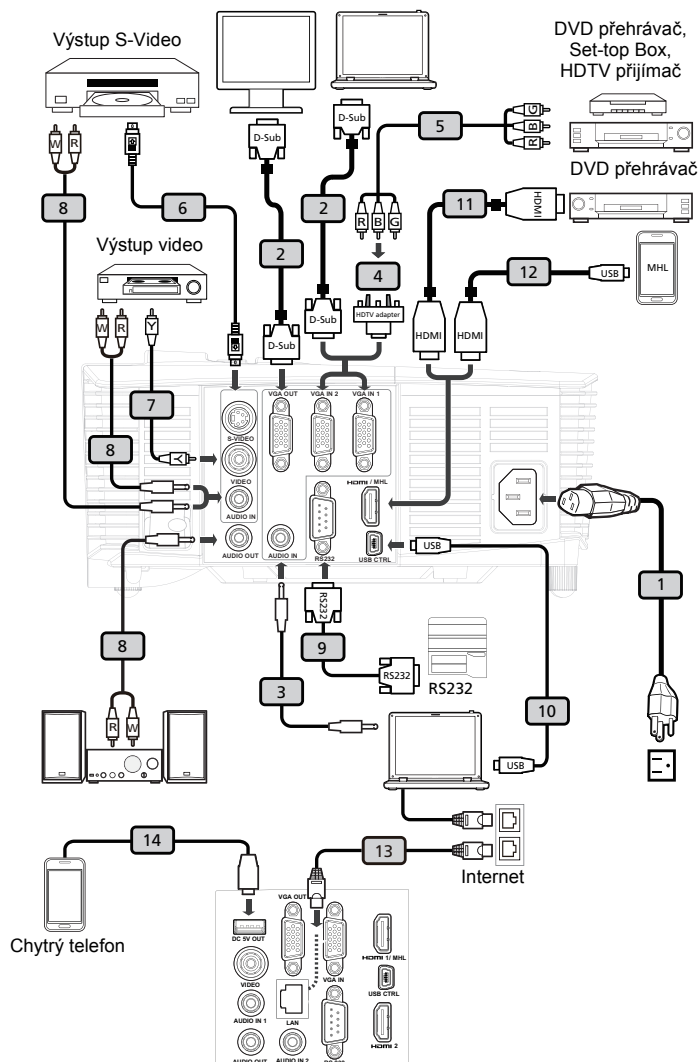

## &lt;Typ 2&gt;

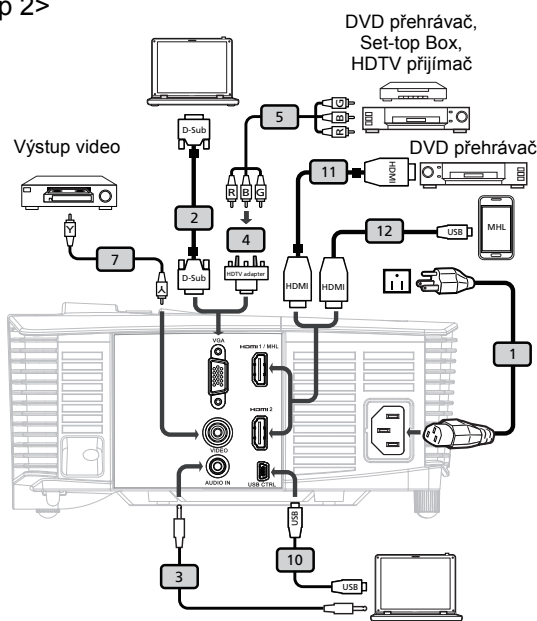

#	Popis	#	Popis
1	Napájecí kabel	8	Jack/RCA konektor pro audio kabel
2	Kabel VGA	9	Kabel RS232
3	Audio kabel s konektory jack/jack	10	Kabel USB
4	Adaptér VGA na komponentní video/HDTV	11	Kabel HDMI
5	Kabel Komponentní video 3xRCA	12	Kabel MHL (MicroUSB na HDMI)
6	Kabel S-Video	13	Kabel RJ45
7	Kabel kompozitního videa	14	Kabel USB pro nabíjecí zařízení



**Poznámka:** Aby byla zajištěna dobrá spolupráce projektoru a počítače, musí být časování režimu zobrazení kompatibilní s projektorem.

**Poznámka:** Funkce se liší v závislosti na modelu.

**Poznámka:** Kabel USB délky nad 5 m vyžaduje napájený prodlužovač.

**Poznámka:** Smyčka VGA OUT pouze pro VGA IN 2.

**Poznámka:** Některé chytré telefony vyžadují k aktivaci funkce MHL konvertor (dodaný výrobcem chytrého telefonu).

# Vypnutí a zapnutí projektoru

## Zapnutí projektoru

- 1 Zkontrolujte, zda jsou napájecí kabel a signálový kabel řádně připojeny. Indikátor napájení začne blikat červeně.
- 2 Zapněte projektor stisknutím tlačítka „**Napájení**“ na ovládacím panelu nebo na dálkovém ovládání. Indikátor napájení začne svítit modře.
- 3 Zapněte zdroj (počítač, notebook, videopřehrávač atd.). Projektor automaticky rozpozná zdroj.
  - Pokud se na obrazovce objeví ikony „Zámek“ a „Zdroj“, znamená to, že projektor je zamknutý na specifický typ zdroje a žádný vstupní signál tohoto typu nebyl rozpoznán.
  - Jestliže se zobrazí zpráva „Žádný signál“, zkontrolujte, zda jsou řádně připojené signálové kabely.
  - Připojíte-li více zdrojů současně, můžete je přepínat tlačítkem „**Source**“ na ovládacím panelu, na dálkovém ovladači nebo přímým tlačítkem zdroje na dálkovém ovladači.

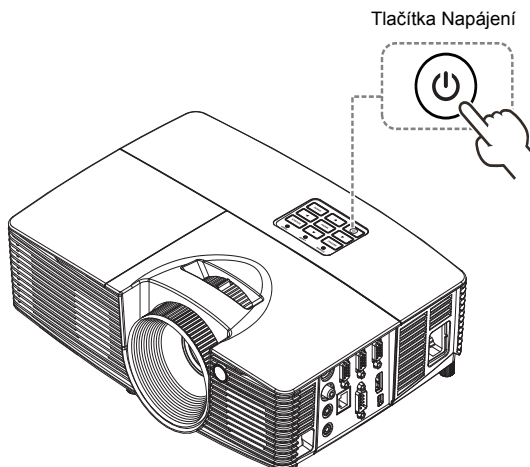

## Vypnutí projektoru

- 1 Chcete-li vypnout projektor, stiskněte a podržte vypínač. Zobrazí se tato zpráva: „**Vypnutí dokončíte dalším stisknutím vypínače**“ Znovu stiskněte vypínač.
- 2 Po vypnutí projektoru začne indikátor LED napájení svítit ČERVENĚ a rychle blikat a ventilátor(y) poběží přibližně 2 minuty, aby se zajistilo řádné chlazení systému. (podporováno pouze v režimu „Shrnutí“)
- 3 Dokud je připojen napájecí kabel, můžete stisknutím vypínače během 2 minutového procesu vypínání kdykoli projektor ihned znovu zapnout. (podporováno pouze v režimu „Shrnutí“)
- 4 Po dokončení chlazení systému indikátor LED napájení přestane blikat a začne svítit červeně, což označuje pohotovostní režim.
- 5 Nyní můžete bezpečně odpojit napájecí kabel.



### Varovné indikátory:

- **„Projektor je přehřátý. Lampa se brzy automaticky vypne.“**  
Tato zobrazená zpráva informuje, že projektor se přehřál. Lampa automaticky zhasne, projektor se automaticky vypne a indikátor LED teploty začne svítit červeně. Kontaktujte nejbližšího prodejce nebo servisní středisko.
- **„Selhání ventilátoru. Lampa se brzy automaticky vypne.“**  
Tato zobrazená zpráva informuje, že nefunguje ventilátor. Lampa automaticky zhasne, projektor se automaticky vypne a indikátor LED teploty bude blikat. Kontaktujte nejbližšího prodejce nebo servisní středisko.



**Poznámka:** Kdykoli se projektor automaticky vypne a indikátor LED lampy začne svítit červeně, kontaktujte nejbližšího prodejce nebo servisní středisko.

**Poznámka:** Funkce se liší v závislosti na modelu.

## Nastavení promítaného obrazu

### Nastavení výšky promítaného obrazu

Tento projektor je vybaven zvedací nožkou pro nastavení výšky obrazu.

Zvýšení/snížení obrazu:

Pomocí kolečka nastavení náklonu jemně doladíte úhel zobrazení.

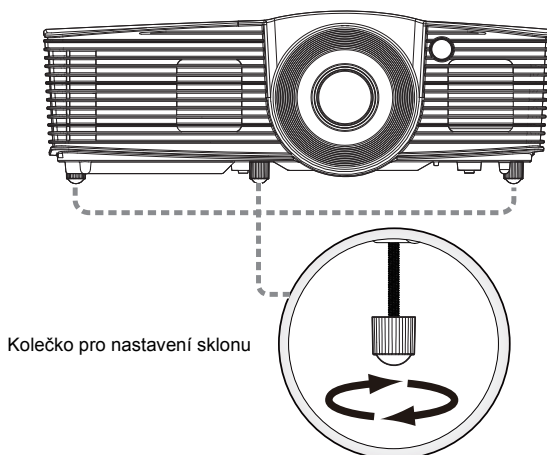

Kolečko pro nastavení sklonu

## Optimalizace velikosti obrazu a vzdálenosti

V následující tabulce jsou uvedeny optimální velikosti obrazu, kterých lze dosáhnout, když je projektor umístěn v požadované vzdálenosti od promítací plochy.

- Řada XGA

Pokud se projektor nachází ve vzdálenosti 2,0 m od promítací plochy, lze dosáhnout dobré kvality při velikosti obrazu od 51" do 62".



**Poznámka:** Podle následujícího obrázku je při vzdálenosti 2,0 m vyžadována výška 108 cm.

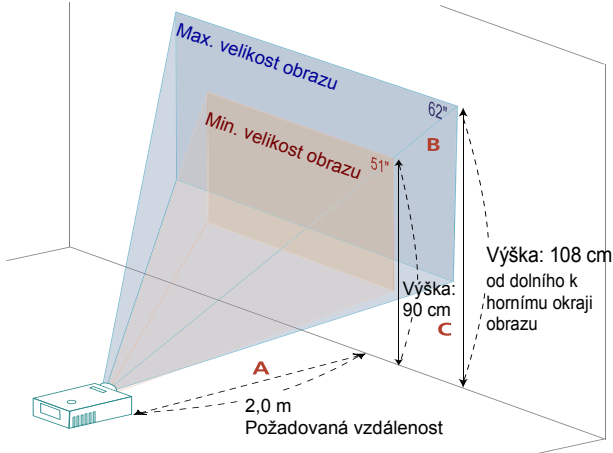

Požadovaná Vzdálenost (m) <A>	Velikost obrazu		Výška	Velikost obrazu		Výška
	(Min. zoom)			(Max. zoom)		
	Úhlopříčka (palce) <B>	Š (cm) x V (cm)	Od dolního k hornímu okraji obrazu (cm) <C>	Úhlopříčka (palce) <B>	Š (cm) x V (cm)	Od dolního k hornímu okraji obrazu (cm) <C>
1,5	38	78 x 59	67	46	94 x 70	81
2,0	51	104 x 78	90	62	125 x 94	108
2,5	64	130 x 98	112	77	156 x 117	135
3,0	77	156 x 117	135	92	188 x 141	162
3,5	90	182 x 137	157	108	219 x 164	189
4,0	103	208 x 156	180	123	250 x 188	216
4,5	115	234 x 176	202	138	281 x 211	243
5,0	128	260 x 195	225	154	313 x 234	270
5,5	141	286 x 215	247	169	344 x 258	296
6,0	154	313 x 234	270	185	375 x 281	323
6,5	167	339 x 254	292	200	406 x 305	350
7,0	179	365 x 273	314	215	438 x 328	377
9,0	231	469 x 352	404	277	563 x 422	485
10,0	256	521 x 391	449	308	625 x 469	539

Poměr zoomu: 1,2x



- Řada WXGA

Pokud se projektor nachází ve vzdálenosti 2,0 m od promítací plochy, lze dosáhnout dobré kvality při velikosti obrazu od 60" do 73".



**Poznámka:** Podle následujícího obrázku je při vzdálenosti 2,0 m vyžadována výška 110 cm.

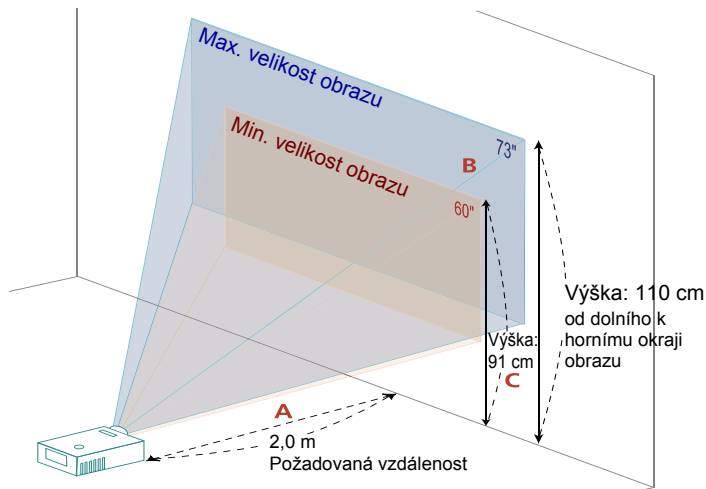

Požadovaná Vzdálenost (m) <A>	Velikost obrazu		Výška	Velikost obrazu		Výška
	(Min. zoom)			(Max. zoom)		
	Úhlopříčka (palce) <B>	Š (cm) x V (cm)	Od dolního k hornímu okraji obrazu (cm) <C>	Úhlopříčka (palce) <B>	Š (cm) x V (cm)	Od dolního k hornímu okraji obrazu (cm) <C>
1,5	45	98 x 61	69	54	117 x 73	82
2,0	60	130 x 81	91	73	156 x 98	110
2,5	76	163 x 102	114	91	195 x 122	137
3,0	91	195 x 122	137	109	234 x 146	165
3,5	106	228 x 142	160	127	273 x 171	192
4,0	121	260 x 163	183	145	313 x 195	220
4,5	136	293 x 183	206	163	352 x 220	247
5,0	151	326 x 203	229	181	391 x 244	274
5,5	166	358 x 224	252	199	430 x 269	302
6,0	181	391 x 244	274	218	469 x 293	329
6,5	196	423 x 264	297	236	508 x 317	357
7,0	212	456 x 285	320	254	547 x 342	384
7,5	227	488 x 305	343	272	586 x 366	412
8,3	251	540 x 338	380	301	648 x 405	456

Poměr zoomu: 1,2x

- Řada 1080p (P5515/N156/PN-805)

Pokud se projektor nachází ve vzdálenosti 3 m od promítací plochy, lze dosáhnout dobré kvality při velikosti obrazu od 93" do 127".



**Poznámka:** Podle následujícího obrázku je při vzdálenosti 3 m vyžadována výška 183 cm.

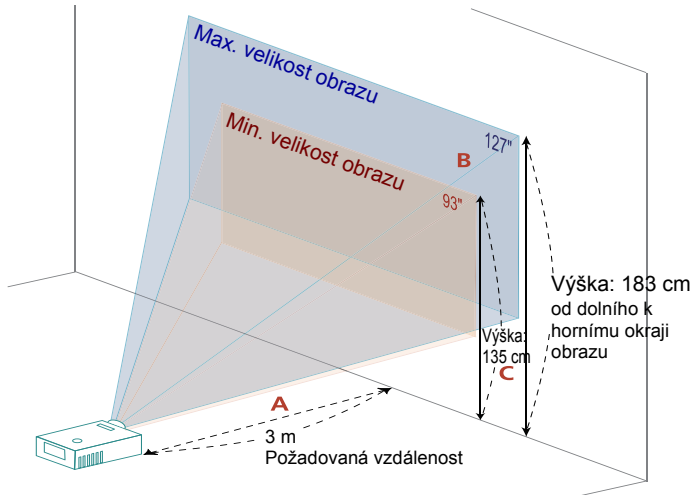

Požadovaná Vzdálenost (m) <A>	Velikost obrazu			Velikost obrazu		
	(Min. zoom)			(Max. zoom)		
	Úhlopříčka (palce) <B>	Š (cm) x V (cm)	Od dolního k hornímu okraji obrazu (cm) <C>	Úhlopříčka (palce) <B>	Š (cm) x V (cm)	Od dolního k hornímu okraji obrazu (cm) <C>
1,3	40	90 x 50	58	55	122 x 68	70
1,5	47	103 x 58	67	63	140 x 79	92
2	62	138 x 78	90	85	187 x 105	122
2,5	78	172 x 97	112	106	234 x 132	153
3	93	207 x 116	135	127	281 x 158	183
3,5	109	241 x 136	157	148	328 x 184	214
4	125	276 x 155	180	169	375 x 211	244
4,5	140	310 x 174	202	190	421 x 237	275
5	156	345 x 194	225	211	468 x 263	305
5,5	171	379 x 213	247	233	515 x 290	336
6	187	414 x 233	270	254	562 x 316	367
6,5	202	448 x 252	292	275	609 x 342	397
7,1	221	489 x 275	319	300	665 x 374	434

Poměr zoomu: 1,36x

- Řada 1080p (H6517BD/E145D/HE-801J)

Pokud se projektor nachází ve vzdálenosti 3 m od promítací plochy, lze dosáhnout dobré kvality při velikosti obrazu od 84" do 92".



**Poznámka:** Podle následujícího obrázku je při vzdálenosti 3 m vyžadována výška 132 cm.

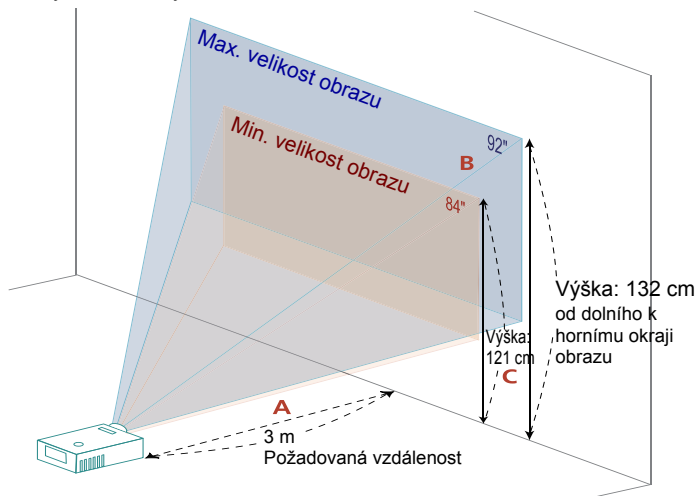

Požadovaná Vzdálenost (m) <A>	Velikost obrazu			Velikost obrazu		
	(Min. zoom)			(Max. zoom)		
	Úhlopříčka (palce) <B>	Š (cm) x V (cm)	Od dolního k hornímu okraji obrazu (cm) <C>	Úhlopříčka (palce) <B>	Š (cm) x V (cm)	Od dolního k hornímu okraji obrazu (cm) <C>
1,5	42	93 x 52	60	46	101 x 57	66
2	56	123 x 69	81	61	135 x 76	88
2,5	70	154 x 87	101	76	169 x 95	110
3	84	185 x 104	121	92	203 x 114	132
3,5	98	216 x 122	141	107	236 x 133	154
4	112	247 x 139	161	122	270 x 152	176
4,5	125	278 x 156	181	137	304 x 171	198
5	139	309 x 174	201	153	338 x 190	220
6	167	370 x 208	242	183	405 x 228	265
7	195	432 x 243	282	214	473 x 266	309
8	223	494 x 278	322	244	541 x 304	353
9	251	556 x 313	363	275	608 x 342	397
10	279	617 x 347	403	305	676 x 380	441

Poměr zoomu: 1,1x

- Řada 1080p (H6517ST/E145S/HE-801ST)  
Pokud se projektor nachází ve vzdálenosti 1,5 m od promítací plochy, lze dosáhnout dobré kvality při velikosti obrazu 136".



**Poznámka:** Podle následujícího obrázku je při vzdálenosti 1,50 m vyžadována výška 196 cm.

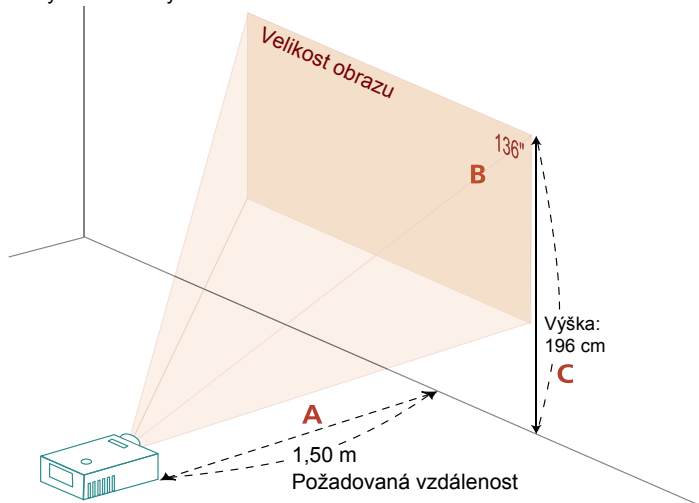

Požadovaná Vzdálenost (m) <A>	Velikost obrazu		Výška
	(zoom)		
	Úhlopříčka (palce) <B>	Š (cm) x V (cm)	Od dolního k hornímu okraji obrazu (cm) <C>
0,50	45	100 x 56	65
0,75	68	150 x 85	98
1,00	91	200 x 113	131
1,25	113	251 x 141	163
1,50	136	301 x 169	196
1,75	158	351 x 197	229
2,00	181	401 x 225	262
2,25	204	451 x 254	294
2,50	226	501 x 282	327
2,75	249	551 x 310	360
3,00	272	601 x 338	392
3,25	294	651 x 366	425
3,35	303	671 x 378	438

Poměr zoomu: 1,0x

## Dosažení požadované velikosti obrazu úpravou vzdálenosti a zoomu

V následující tabulce jsou uvedeny možnosti dosažení požadované velikosti obrazu úpravou polohy nebo nastavením kroužku zoomu.

- Řada XGA

chcete-li dosáhnout velikosti obrazu 50", umístěte projektor do vzdálenosti 1,6 m až 2,0 m od promítací plochy.

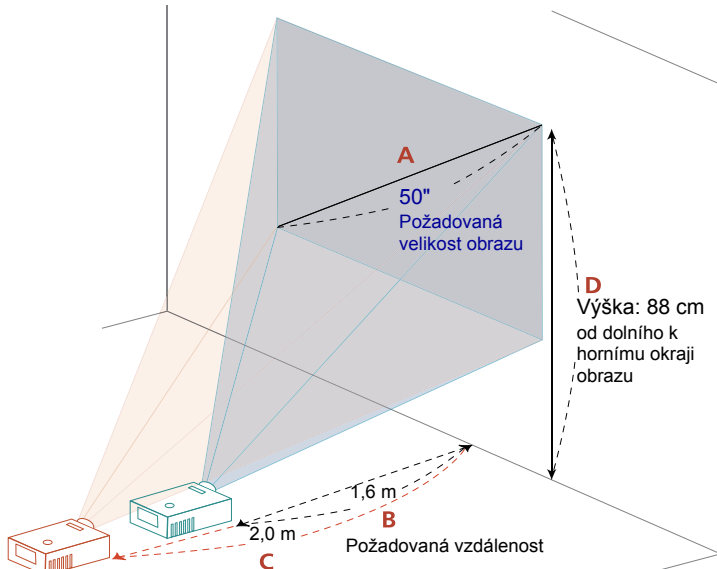

Požadovaná velikost obrazu		Vzdálenost (m)		Výška (cm)
Úhlopříčka (palce) <A>	Š (cm) x V (cm)	Max, zoom <B>	Min, zoom <C>	Od dolního k hornímu okraji obrazu <D>
38	77 x 58	1,2	1,5	67
40	81 x 61	1,3	1,6	70
50	102 x 76	1,6	2,0	88
60	122 x 91	2,0	2,3	105
70	142 x 107	2,3	2,7	123
80	163 x 122	2,6	3,1	140
90	183 x 137	2,9	3,5	158
100	203 x 152	3,3	3,9	175
120	244 x 183	3,9	4,7	210
150	305 x 229	4,9	5,9	263
180	366 x 274	5,9	7,0	315
250	508 x 381	8,1	9,8	438
300	610 x 457	9,8	11,7	526
307	624 x 468	10,0	12,0	538

Poměr zoomu: 1,2x

- Řada WXGA

chcete-li dosáhnout velikosti obrazu 60", umístíte projektor do vzdálenosti 1,7 m až 2,0 m od promítací plochy.

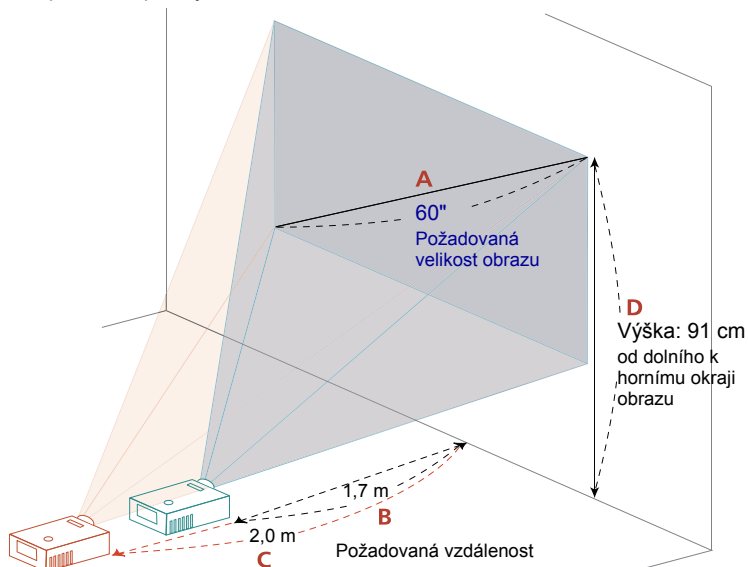

Požadovaná velikost obrazu		Vzdálenost (m)		Výška (cm)
Úhlopříčka (palce) <A>	Š (cm) x V (cm)	Max, zoom <B>	Min, zoom <C>	Od dolního k hornímu okraji obrazu <D>
45	97 x 61	1,2	1,5	68
50	108 x 67	1,4	1,7	76
55	118 x 74	1,5	1,8	83
60	129 x 81	1,7	2,0	91
70	151 x 94	1,9	2,3	106
80	172 x 108	2,2	2,6	121
90	194 x 121	2,5	3,0	136
100	215 x 135	2,8	3,3	151
120	258 x 162	3,3	4,0	182
150	323 x 202	4,1	5,0	227
200	431 x 269	5,5	6,6	303
250	538 x 337	6,9	8,3	378
300	646 x 404	8,3	9,9	454

Poměr zoomu: 1,2x

- Řada 1080p (P5515/N156/PN-805)  
chcete-li dosáhnout velikosti obrazu 60", umístěte projektor do vzdálenosti 1,4 m až 1,9 m od promítací plochy.

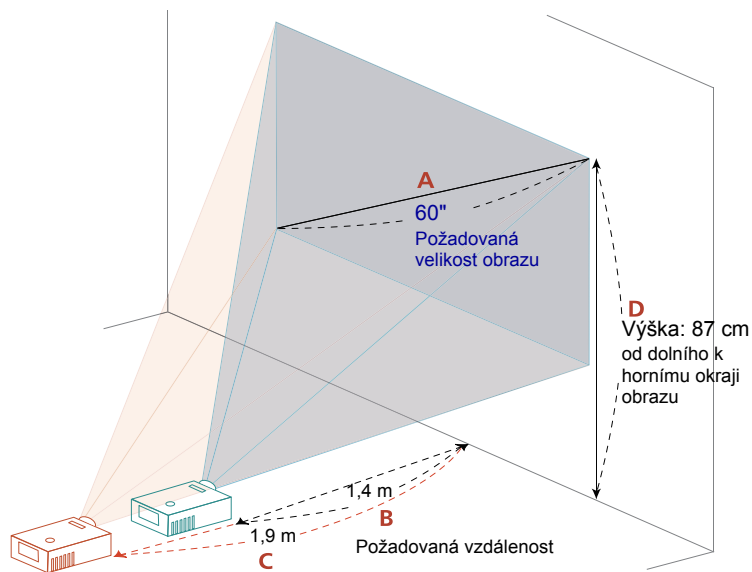

Požadovaná velikost obrazu		Vzdálenost (m)		Výška (cm)
Úhlopříčka (palce) <A>	Š (cm) x V (cm)	Max, zoom <B>	Min, zoom <C>	Od dolního k hornímu okraji obrazu <D>
40	89 x 50	0,9	1,3	58
50	111 x 62	1,2	1,6	72
60	133 x 75	1,4	1,9	87
70	155 x 87	1,7	2,2	101
80	177 x 100	1,9	2,6	116
90	199 x 112	2,1	2,9	130
100	221 x 125	2,4	3,2	144
120	266 x 149	2,8	3,9	173
150	332 x 187	3,5	4,8	217
180	398 x 224	4,3	5,8	260
200	443 x 249	4,7	6,4	289
250	553 x 311	5,9	8,0	361
300	664 x 374	7,1		433

Poměr zoomu: 1,36x

- Řada 1080p (H6517BD/E145D/HE-801J)  
chcete-li dosáhnout velikosti obrazu 50", umístěte projektor do vzdálenosti 1,6 m až 1,8 m od promítací plochy.

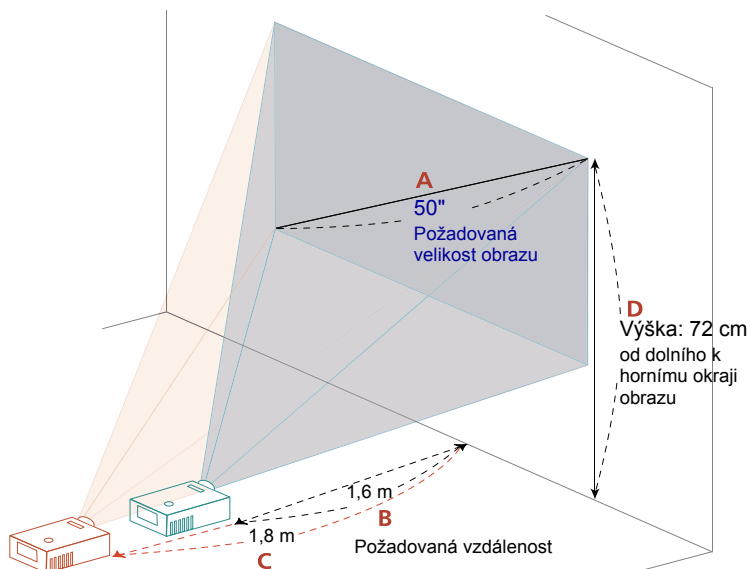

Požadovaná velikost obrazu		Vzdálenost (m)		Výška (cm)
Úhlopříčka (palce) <A>	Š (cm) x V (cm)	Max, zoom <B>	Min, zoom <C>	Od dolního k hornímu okraji obrazu <D>
41,8	93 x 52	1,4	1,5	60
50	111 x 62	1,6	1,8	72
60	133 x 75	2,0	2,2	87
70	155 x 87	2,3	2,5	101
80	177 x 100	2,6	2,9	116
90	199 x 112	2,9	3,2	130
100	221 x 125	3,3	3,6	144
120	266 x 149	3,9	4,3	173
150	332 x 187	4,9	5,4	217
180	398 x 224	5,9	6,5	260
200	443 x 249	6,6	7,2	289
250	553 x 311	8,2	9,0	361
305	675 x 380	10,0		441

Poměr zoomu: 1,1x



# Ovládací prvky

## Instalační nabídka

Instalační nabídka obsahuje obrazkovou nabídku (OSD) pro instalaci a údržbu projektoru. Použijte nabídku OSD pouze, když je na promítací ploše zobrazena zpráva „Žádný vstupní signál“.

Volby nabídky obsahují nastavení a seřízení velikosti a vzdálenosti promítací plochy, zaostření, korekce lichoběžníkového zkreslení obrazu a další možnosti.

- 1 Zapněte projektor stisknutím tlačítka „**Napájení**“ na ovládacím panelu.
- 2 Stisknutím tlačítka „**MENU**“ na dálkovém ovladači spustíte nabídku OSD pro instalaci a údržbu projektoru.

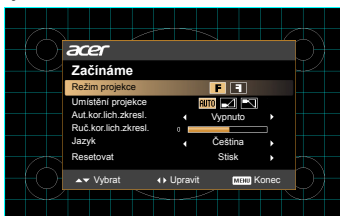

- 3 Vzor na pozadí slouží jako vodítko při seřizování kalibrace a úpravách nastavení, například velikosti a vzdálenosti promítací plochy, zaostření a dalších nastavení.
- 4 Instalační nabídka obsahuje následující volby:
  - Metoda projekce
  - Režim projekce
  - Umístění projekce
  - Aut.kor.lich.zkresl. obrazu
  - Ruč.kor.lich.zkresl. obrazu
  - Kor. H. zkreslení
  - Kor. V. zkreslení
  - LAN/WiFi
  - LAN
  - LAN IP/ Mask
  - Displej USB
  - Nastavení jazyka
  - Párování h. klíče WirelessHD
  - Obnova na tovární nastavení

Pomocí tlačítek se šipkami nahoru a dolů vyberte volbu, pomocí tlačítek se šipkami vpravo a vlevo upravte nastavení vybrané volby a stisknutím tlačítka se šipkou vpravo přejděte na podnabídku nastavení funkce. Nová nastavení budou automaticky uložena při ukončení nabídky.

- 5 Stisknutím tlačítka MENU můžete kdykoli nabídku ukončit a vrátit se na uvítací obrazovku Acer.



**Poznámka:** Funkce se liší v závislosti na modelu.

## Nabídky OSD

Tento projektor je vybaven vícejazyčnou nabídkou OSD, která umožňuje provádět úpravy obrazu a měnit celou řadu nastavení.

### Používání nabídek OSD

- Chcete-li otevřít nabídku OSD, stiskněte tlačítko „MENU“ na dálkovém ovladači nebo na ovládacím panelu.
- Po zobrazení nabídky OSD vyberte požadovanou položku v hlavní nabídce pomocí tlačítek (▲) (▼). Po výběru požadované položky v hlavní nabídce stisknutím tlačítka (▶) přejděte do podnabídky pro nastavení funkce.
- Pomocí tlačítek (▲) (▼) vyberte požadovanou položku a upravte nastavení pomocí tlačítek (◀) (▶).
- Vyberte další položku v podnabídce, kterou chcete upravit, a postupujte podle výše uvedených pokynů.
- Stisknutím tlačítka „MENU“ na dálkovém ovladači nebo ovládacím panelu se znovu zobrazí hlavní nabídka.
- Chcete-li zavřít nabídku OSD, stiskněte tlačítko "MENU" na dálkovém ovladači nebo na ovládacím panelu. Nabídka OSD se zavře a projektor automaticky uloží nová nastavení.



**Poznámka:** Některá z následujících nastavení OSD nemusí být k dispozici. Viz aktuální nabídka OSD vašeho projektoru.

**Poznámka:** Funkce se liší v závislosti na modelu.

# Barva

Režim zobrazení	<p>K dispozici je řada továrních předvoleb optimalizovaných pro různé typy obrazu.</p> <ul style="list-style-type: none"> <li>• Světlý: Pro optimalizaci jasu.</li> <li>• Prezentace: Pro prezentace na schůzích.</li> <li>• Standard: Pro běžné prostředí.</li> <li>• Video: Pro přehrávání videa v jasném prostředí.</li> <li>• Hra: Pro herní obsah.</li> <li>• vzdělání: Pro vzdělávací prostředí.</li> <li>• Film: Pro jasnější a obecně přehrávání filmů/video/fotografií.</li> <li>• Tmavé kino: Pro tmavší filmový obsah.</li> <li>• Sport: Pro sportovní snímky.</li> <li>• Uživatel: Uložení uživatelských nastavení.</li> </ul>
Barva Stěny	<p>Použijte tuto funkci ke zvolení správné barvy podle zdi. Existuje několik voleb, včetně bílé, světle žluté, světle modré, růžové, tmavě zelené. Tím se kompenzuje barevná odchylka způsobená barvou zdi, aby se zobrazil správný barevný tón.</p>
Jas	<p>Nastavuje jas obrazu.</p> <ul style="list-style-type: none"> <li>• Stisknutím tlačítka ◀ ztmavíte obraz.</li> <li>• Stisknutím tlačítka ▶ zesvětlíte obraz.</li> </ul>
Kontrast	<p>Nastavení „Kontrast“ slouží k nastavení rozdílu mezi nejsvětějšími a nejtmašími částmi obrazu. Nastavení kontrastu mění množství černé a bílé v obrazu.</p> <ul style="list-style-type: none"> <li>• Stisknutím tlačítka ◀ snížíte kontrast.</li> <li>• Stisknutím tlačítka ▶ zvýšíte kontrast.</li> </ul>
Sytost	<p>Slouží k nastavení obrazu videa od černobílé až po zcela sytou barvu.</p> <ul style="list-style-type: none"> <li>• Stisknutím tlačítka ◀ snížíte množství barvy v obrazu.</li> <li>• Stisknutím tlačítka ▶ zvýšíte množství barvy v obrazu.</li> </ul>
Odstín	<p>Slouží k nastavení barevné rovnováhy červené a zelené.</p> <ul style="list-style-type: none"> <li>• Stisknutím tlačítka ◀ zvýšíte množství zelené v obrazu.</li> <li>• Stisknutím tlačítka ▶ zvýšíte množství červené v obrazu.</li> </ul>











Teplota barev	Režim Tato funkce slouží k výběru CT1, CT2 (Nativní), CT3, Uživatelský režim.
	Zesílení Č Upravuje zesílení červené pro optimalizaci barevné teploty.
	Zesílení Z Upravuje zesílení zelené pro optimalizaci barevné teploty.
	Zesílení M Upravuje zesílení modré pro optimalizaci barevné teploty.
	Posun Č Slouží k úpravě posunu červené pro optimalizaci teploty barev.
	Posun Z Slouží k úpravě posunu zelené pro optimalizaci teploty barev.
	Posun M Slouží k úpravě posunu modré pro optimalizaci teploty barev.
Dynamická černá	Výběrem možnosti „Zapnuto“ bude automaticky optimalizováno zobrazení tmavých filmových scén tak, aby byly zobrazeny v nejlepší detailu.
Gama	Ovlivňuje zobrazení tmavých scén. Čím je hodnota gamma vyšší, tím vypadá tmavá scéna světleji.
Upřesnit	Nez. správa barev Slouží k úpravám červené, zelené, modré, azurové, žluté a purpurové.
	Nez. odstín Slouží k nastavení barevné rovnováhy červené a zelené.
	Nez. sytost Slouží ke snížení nebo zvýšení sytosti vybrané barvy.
	Nez. zesílení Slouží k úpravám kontrastu vybrané barvy.
	Jasná barva Vytváří rozšířené barevné spektrum na obrazovce, které přináší vylepšenou sytost barev pro jasné a realistické zobrazení.
	Vrcholová úroveň bílé Zvyšuje jas bílé, která je téměř 100 %. (pouze zdroje videa)
	Režim Film Slouží k optimalizaci obrazu na 24 snímkový režim True Film.
	Potlačení šumu Slouží k nastavení potlačení šumu. „0“ znamená, že potlačení šumu je vypnuto, „>0“ zvýšení potlačení šumu.
	Rozšíření černé To zajišťuje optimální úroveň černé pro každý analogový zdroj.



**Poznámka:** Funkce „Sytost“ a „Odstín“ nejsou podporovány v režimu počítač a HDMI.

**Poznámka:** Funkce se liší v závislosti na modelu.

# Obraz

Projekce	<ul style="list-style-type: none"> <li>•  Přední-stůl: Výchozí nastavení výrobce.</li> <li>•  Zadní-stůl: Když zvolíte tuto funkci, projektor obrátí obraz tak, že můžete promítat zpoza průsvitného plátna.</li> <li>•  Zadní-strop: Když zvolíte tuto funkci, projektor současně obrátí a otočí obraz vzhůru nohama. Můžete promítat ze stropu zpoza průsvitného plátna.</li> <li>•  Přední-strop: Když vyberete tuto funkci, projektor otočí obraz pro stropní promítání vzhůru nohama.</li> </ul>
Režim projekce	<ul style="list-style-type: none"> <li>•  Přední: Výchozí nastavení výrobce.</li> <li>•  Zadní: Zobrazení je směrově obráceno pro projekci zezadu na průsvitné plátno.</li> </ul>
Umístění projekce	<ul style="list-style-type: none"> <li>•  Auto: Automaticky upraví umístění promítaného obrazu.</li> <li>•  Pracovní plocha</li> <li>•  Strop: Zobrazení je otočenou vzhůru nohama pro promítání z projektoru umístěného na stropě.</li> </ul>
Poměr stran	<p>Tato funkce slouží k výběru požadovaného poměru stran.</p> <ul style="list-style-type: none"> <li>• Auto: Zachovává originální poměr stran obrazu a maximalizuje obraz tak, aby odpovídal fyzickým horizontálním nebo vertikálním pixelům.</li> <li>• Plný: Změní velikost obrazu, aby zaplnil celou obrazovku na šířku (1280 pixelů) a výšku (800 pixelů).</li> <li>• 4:3: Obraz bude zvětšen na celou promítací plochu a zobrazen v poměru stran 4:3.</li> <li>• 16:9: Obraz bude zvětšen tak, aby odpovídal šířce promítací plochy a výšce nastavení pro zobrazení obrazu s poměrem stran 16:9.</li> <li>• Psaní: Ponechá původní obrazový formát signálu a zvětší jej 1,333x.</li> </ul>
Aut.kor.lich.zkresl.	Automaticky upraví svislý obraz.
Ruč.kor.lich.zkresl.	<p>Slouží k úpravě zkreslení obrazu způsobenému nakloněním projektoru.</p> <div style="text-align: center;">  </div> <p>&lt;Poznámka&gt; Funkce Ruč.kor.lich.zkresl. není k dispozici, když je položka Aut.kor.lich.zkresl. nastavena na „Zapnuto“.</p>

H./V. lichoběžník	Auto V. lichoběžník Automaticky upraví svislý obraz.
	Kor. H. zkreslení Stisknutím tlačítka ◀ nebo ▶ upravte vodorovnou deformaci obrazu a obdélníkový tvar obrazu.
	Kor. V. zkreslení Stisknutím tlačítka ◀ nebo ▶ upravte svislou deformaci obrazu a obdélníkový tvar obrazu.
Korekce 4 rohů	<p>Slouží k ruční úpravě tvaru a velikosti obrazu, jehož strany nejsou všechny rovnoměrně obdélníkové. Opakovaným stisknutím tlačítka „MODE“ vyberte roh, který chcete upravit. Stisknutím čtyř směrových tlačítek upravte tvar obrazu.</p>  <p>&lt;Poznámka&gt; Tato funkce není k dispozici, když je nastaveno Kor. H. zkreslení/Kor. V. zkreslení.</p>
Ostrost	<p>Upravuje ostrost obrazu.</p> <ul style="list-style-type: none"> <li>• Stisknutím tlačítka ◀ snížíte ostrost.</li> <li>• Stisknutím tlačítka ▶ zvýšíte ostrost.</li> </ul>
H. poloha	<ul style="list-style-type: none"> <li>• Stisknutím tlačítka ◀ posunete obraz vlevo.</li> <li>• Stisknutím tlačítka ▶ posunete obraz vpravo.</li> </ul>
V. poloha	<ul style="list-style-type: none"> <li>• Stisknutím tlačítka ◀ posunete obraz dolů.</li> <li>• Stisknutím tlačítka ▶ posunete obraz nahoru.</li> </ul>
Frekvence	Nastavení „Frekvence“ mění obnovovací frekvenci monitoru tak, aby odpovídala frekvenci grafické karty vašeho počítače. Pokud se na promítaném obrazu zobrazí svislý blikající panel, použijte tuto funkci k provedení nezbytných nastavení.
Sledování	Synchronizuje časování signálu projektoru s grafickou kartou. Jestliže je obraz nestabilní nebo bliká, opravte to pomocí této funkce.
Barevný rozsah HDMI	<p>Slouží k úpravám barevného rozsahu obrazových dat HDMI pro odstranění chyby zobrazení barev.</p> <ul style="list-style-type: none"> <li>• Auto: Provede úpravy automaticky podle informací z přehrávače.</li> <li>• Omezený rozsah: Zpracuje vstupní obraz jako data s omezeným barevným rozsahem.</li> <li>• Plný rozsah: Zpracuje vstupní obraz jako data s plným barevným rozsahem.</li> </ul>
Info o vykreslování HDMI	<p>Slouží k úpravě poměru zvětšení obrazu HDMI na promítací ploše.</p> <ul style="list-style-type: none"> <li>• Auto: Provede úpravy automaticky podle informací z přehrávače.</li> <li>• Zmenšit: Obraz HDMI není nikdy zvětšen.</li> <li>• Zvětšit: Obraz HDMI je vždy zvětšen.</li> </ul>



-----

**Poznámka:** Funkce „H. poloha“, „V. poloha“, „Frekvence“ a „Sledování“ nejsou podporovány v režimu HDMI nebo Video.







**Poznámka:** Funkce „Barevný rozsah HDMI“ a „Info o vykreslování HDMI“ jsou podporovány pouze v režimu HDMI.

**Poznámka:** Funkce se liší v závislosti na modelu.



## Nastavení

Úvodní obrazovka	Tato funkce slouží k výběru požadované úvodní obrazovky. Když změníte nastavení, tak se tyto změny projeví po ukončení nabídky OSD. <ul style="list-style-type: none"> <li>• Acer: Výchozí úvodní obrazovka projektoru Acer.</li> <li>• Uživatel: Slouží k uložení obrázku z funkce „Zachytit obrazovku“.</li> </ul>
Zachytit obrazovku	Tato funkce slouží k vlastnímu nastavení úvodní obrazovky. Chcete-li zachytit obraz, který chcete použít jako úvodní obrazovka, postupujte podle následujících pokynů. Poznámka: Před prováděním následujících kroků zkontrolujte, zda je funkce „Kor. zkreslení“ nastavena na výchozí hodnotu 0 a zda je nastaven poměr stran 4:3. Podrobnosti viz část „Obraz“. <ul style="list-style-type: none"> <li>• Změňte nastavení „Úvodní obrazovka“ z výchozí hodnoty „Acer“ na hodnotu „Uživatel“.</li> <li>• Stisknutím tlačítka „Zachytit obrazovku“ přizpůsobte úvodní obrazovku.</li> <li>• Zobrazí se dialogové okno pro potvrzení akce. Zvolíte „Ano“, použije se aktuální obraz jako vaše uživatelská úvodní obrazovka. Oblast snímku je ohraničena červeným obdélníkem. Volbou „Ne“ zrušíte snímek obrazovky a ukončíte nabídku OSD.</li> <li>• Zobrazí se zpráva, že snímek obrazovky je zpracováván.</li> <li>• Po dokončení snímku obrazovky tato zpráva zmizí a zobrazí se původní zobrazení.</li> <li>• Vlastní úvodní obrazovka (viz níže) se zobrazí, když je zjištěn nový vstupní signál nebo když restartujete projektor.</li> </ul>
Zamknout zdroj	Když je Zamknout zdroj nastaveno na „Vypnuto“ a dojde ke ztrátě aktuálního vstupního signálu, projektor bude hledat jiné signály. Když je Zamknout zdroj nastaveno na „Zapnuto“, bude „uzamčen“ aktuální zdrojový kanál, dokud stisknutím tlačítka „Source“ na dálkovém ovladači nevyberete další kanál.
Skryté titulky	Zvolte preferovaný režim titulků z možností CC1, CC2, CC3, CC4 (CC1 zobrazuje titulky v primárním jazyce ve vaší oblasti). Zvolte „Vypnuto“, chcete-li funkci titulků vypnout. Tato funkce je dostupná jen když je zvolen vstupní signál kompozitní video nebo S-Video a jeho systémový formát je NTSC. <Poznámka> Nastavte váš formát obrazu na 4:3. Tato funkce je nedostupná, když je poměr obrazu „16:9“ nebo „Auto“.
VGA OUT (Poh. režim)	Výchozí je „Vypnuto“. Volbou možnosti „Zapnuto“ aktivujete připojení VGA OUT.
Párování h. klíče WirelessHD	Výchozí je „Ne“. Výběrem „Ano“ bude provedeno párování hardwarového klíče WirelessHD (WiHD).
Resetovat	<ul style="list-style-type: none"> <li>• Stiskněte tlačítko  a volbou „Ano“ obnovíte tovární výchozí nastavení parametrů ve všech nabídkách.</li> </ul>

Zabezpečení	<p><b>Zabezpečení</b></p> <p>Tento projektor nabízí správci užitečnou funkci zabezpečení pro správu používání projektoru.</p> <p>Stisknutím tlačítka  změňte „Zabezpečení“. Je-li aktivována funkce zabezpečení, je nezbytné před změnou nastavení zabezpečení nejdříve zadat „Heslo správce“.</p> <ul style="list-style-type: none"> <li>• Výběrem možnosti „Zapnuto“ aktivujte funkci zabezpečení. Před používáním projektoru musí uživatel zadat heslo. Podrobnosti viz část „Uživatelské heslo“.</li> <li>• Je-li vybrána možnost „Vypnuto“, uživatel může zapnout projektor bez zadání hesla.</li> </ul>
	<p><b>Časový interval(min.)</b></p> <p>Po nastavení funkce „Zabezpečení“ na možnost „Zapnuto“ může správce nastavit funkci časového intervalu.</p> <ul style="list-style-type: none"> <li>• Stisknutím tlačítka  nebo  vyberte časový interval.</li> <li>• Rozsah je 10 až 990 minut.</li> <li>• Po vypršení času projektor vyzve uživatele k novému zadání hesla.</li> <li>• Tovární nastavení výrobce pro „Časový interval(min.)“ je „Vypnuto“.</li> <li>• Když je funkce zabezpečení aktivní, po zapnutí projektor vyzve uživatele k zadání hesla. Do tohoto dialogového okna lze zadat „Uživatelské heslo“ i „Heslo správce“.</li> </ul>
	<p><b>Uživatelské heslo</b></p> <ul style="list-style-type: none"> <li>• Chcete-li nastavit nebo změnit položku „Uživatelské heslo“, stiskněte tlačítko .</li> <li>• Stisknutím číselných tlačítek na dálkovém ovladači nastavte heslo a potvrďte stisknutím tlačítka „MENU“.</li> <li>• Chcete-li některý znak smazat, stiskněte tlačítko .</li> <li>• Po zobrazení dialogového okna „Potvrzení hesla“ zadejte heslo.</li> <li>• Heslo musí mít délku 4 až 8 znaků.</li> <li>• Vyberete-li možnost „Požadovat heslo pouze po připojení napájecího kabelu“, projektor vyzve uživatele k zadání hesla po každém připojení napájecího kabelu.</li> <li>• Vyberete-li možnost „Požadovat heslo po každém zapnutí projektoru“, uživatel musí zadat heslo při každém zapnutí projektoru.</li> </ul>
	<p><b>Heslo správce</b></p> <p>„Heslo správce“ lze zadat v dialogovém okně „Zadejte heslo správce“ a v dialogovém okně „Zadejte heslo“.</p> <ul style="list-style-type: none"> <li>• Stisknutím tlačítka  změňte „Heslo správce“.</li> <li>• Tovární nastavení výrobce pro „Heslo správce“ je „1234“.</li> </ul> <p>Zapomenete-li heslo správce, obnovte jej následujícím způsobem:</p> <ul style="list-style-type: none"> <li>• Zadejte jedinečné 6 místné „Univerzální heslo“, které je vytištěno na zabezpečení kartě (viz příslušenství v krabici). Toto jedinečné heslo projektor přijme kdykoli bez ohledu na heslo správce.</li> <li>• Ztratíte-li tuto bezpečnostní kartu a číslo, obraťte se na servisní středisko Acer.</li> </ul>



	<p><b>Zámek vl úvod obr</b></p> <p>Výchozí nastavení zámku uživatelské úvodní obrazovky je „Vypnuto“. Pokud je zámek uživatelské úvodní obrazovky nastaven na „Zapnuto“, uživatelé nemohou měnit úvodní obrazovku a zabráníte tak svévolné změně úvodní obrazovky jinými uživateli. Volbou „Vypnuto“ odemknete úvodní obrazovku.</p>
LAN / řídicí kanál	<p><b>Řídicí kanál</b></p> <p>Výchozí je „RS232“. Výběrem „LAN“ aktivujete připojení místní sítě LAN.</p>
	<p><b>LAN IP/ Mask</b></p> <p>Uveďte IP adresu a masku adresy.</p>
	<p><b>Resetovat LAN</b></p> <p>Resetuje funkci LAN.</p>



-----

**Poznámka:** Funkce se liší v závislosti na modelu.

## Správa

Režim ECO	Volbou „Zapnuto“ dojde ke ztlumení lampy projektoru, a tím ke snížení spotřeby energie, prodloužení životnosti lampy a snížení hluku. Volbou „Vypnuto“ se vrátíte do normálního režimu.
Vys nadm výška	Pokud chcete aktivovat režim Vys nadm výška, vyberte možnost „Zapnuto“. Režim provozuje větrák při maximálních otáčkách, aby umožnil chlazení projektoru ve velkých nadmořských výškách.
Režim vypnutí	<ul style="list-style-type: none"> <li>• Rychle vypnout: Vypne projektor bez ochlazení ventilátorem.</li> <li>• Shrnutí: Obnoví systém, když znovu stisknete vypínač během 2 minut.</li> </ul>
Automatické vypnutí	Není-li k dispozici žádný vstupní signál, projektor se po uplynutí nastaveného času automaticky vypne. (výchozí je 15 minut)
Střídavé napájení zap.	Volbou „Zapnuto“ zapnete projektor, když je připojeno síťové napájení.
Uplynulé hodiny lampy	Zobrazuje uplynulý provozní čas lampy (v hodinách).
Upozornění lampy	Aktivací této funkce se zobrazí upozornění na výměnu lampy 30 hodin před předpokládaným vypršením její životnosti.
Resetování hodin lampy	Stiskněte tlačítko  a volbou „Ano“ nastavte počítadlo hodin lampy na 0 hodin.
3D prachový filtr	<b>Připomenutí výměny</b> Výchozí nastavení připomenutí je „Vypnuto“. Výběrem „Zapnuto“ po instalaci 3D prachového filtru aktivujete připomenutí výměny filtru.
	<b>Umístění</b> Podle aktuálního umístění vyberte jedno ze tří míst (uvnitř, venku a prašné prostředí). Výchozí nastavení je „uvnitř“.
	<b>Hodiny filtru</b> Zobrazí údaj o provozních hodinách filtru. Po dosažení maximální doby podle vybraného místa se zobrazí místní okno s výzvou k výměně filtru.
	<b>Resetovat filtr</b> Stisknutím tlačítka  a volbou „Ano“ po výměně 3D prachového filtru obnovíte výchozí výrobní nastavení parametru.



**Poznámka:** Funkce se liší v závislosti na modelu.

## Zvuk

Hlasitost	<ul style="list-style-type: none"> <li>• Stisknutím tlačítka ◀ snížíte hlasitost.</li> <li>• Stisknutím tlačítka ▶ zvýšíte hlasitost.</li> </ul>
Ztlumit	<ul style="list-style-type: none"> <li>• Volbou „Zapnuto“ vypnete zvuk.</li> <li>• Volbou „Vypnuto“ obnovíte zvuk.</li> </ul>
Zap/vyp hlasitost	Tato funkce slouží k nastavení hlasitosti upozornění při zapnutí/vypnutí projektoru.
Hlasitost alarmu	Tato funkce slouží k nastavení hlasitosti výstražných upozornění.



-----

**Poznámka:** Funkce se liší v závislosti na modelu.

## 3D

3D	<p>Volbou „Zapnuto“ aktivujte funkci DLP 3D.</p> <ul style="list-style-type: none"> <li>• Zapnuto: Vyberte tuto položku při používání DLP 3D brýlí, grafických karet s kapacitou 120 Hz 3D a souboru formátů HQFS nebo DVD s příslušným softwarovým přehrávačem.</li> <li>• Vypnuto: Vypnutí režimu 3D.</li> </ul>
3D formát	Pokud se 3D obsah nezobrazuje správně, můžete vybrat 3D formát, který vyhovuje sledovanému 3D obsahu pro dosažení lepších výsledků.
24P 3D	Pro zajištění kompatibility s 3D brýlemi vyberte volbu „96 Hz“ nebo „144 Hz“.
3D L/P invertovat	Jestliže při používání brýlí DLP 3D vidíte diskrétní nebo překrývající obraz, pravděpodobně bude třeba použít příkaz „Obrátit“, aby bylo dosaženo optimální shody sekvence levého a pravého obrazu a správného zobrazení (pro DLP 3D).
Varovná zpráva 3D	<p>Výběrem „Zapnuto“ se zobrazí výstražná zpráva 3D.</p> <div style="border: 1px solid black; padding: 5px;"> <p>Poznámka: 3D zobrazení je nyní povoleno.</p> <ol style="list-style-type: none"> <li>1. Ujistěte se, že máte správné 3D signály a brýle.</li> <li>2. Nechcete-li sledovat 3D obrázky, nezapomeňte vypnout funkci 3D.</li> <li>3. Pokud 3D zobrazení není správné, zkuste povolit funkci Převrácená synchronizace 3D.</li> <li>4. Možnosti režimu zobrazení budou v režimu 3D zakázány.</li> </ol> </div>



**Poznámka:** Pro správné zobrazení 3D jsou zapotřebí správná nastavení v aplikačním programu grafické karty 3D.

**Poznámka:** Softwarové přehrávače, například stereoskopický přehrávač a přehrávač médií DDD TriDef, mohou podporovat soubory formátu 3D. Tyto tři přehrávače lze stáhnout na následující webové stránce,

- Stereoskopický přehrávač (zkušební):

[http://www.3dtv.at/Downloads/Index\\_en.aspx](http://www.3dtv.at/Downloads/Index_en.aspx)



- Přehrávač médií DDD TriDef (zkušební):

<http://www.tridef.com/download/TriDef-3-D-Experience-4.0.2.html>

**Poznámka:** Funkce „3D L/P invertovat“ je k dispozici pouze, když je aktivováno 3D.

**Poznámka:** Pokud je 3D dosud aktivováno při zapnutí napájení projektoru, zobrazí se připomenutí. Upravte nastavení podle potřeby.

## Jazyk

Jazyk	<p>Slouží k výběru jazyka nabídky OSD. Pomocí tlačítka  nebo  vyberte požadovaný jazyk nabídky.</p> <ul style="list-style-type: none"> <li>• Stisknutím tlačítka  potvrďte výběr.</li> </ul>
-------	---

# Webové stránky pro správu místní sítě LAN Acer

## Pokyny pro přihlášení

Otevřete prohlížeč a zadejte adresu IP serveru 192.168.100.10 pro nalezení níže uvedené domovské stránky pro správu místní sítě LAN acer. Před použitím je nezbytné zadat heslo pro přihlášení.

Vyberte uživatele. **Správce** má vysoké oprávnění, se kterým může provádět více operací, například nastavení sítě a upozornění. Výchozí heslo správce je „admin“. **Uživatel** má normální oprávnění a výchozí heslo „user“. Klepněte na tlačítko Přihlásit a zadejte správné heslo pro vstup na domovskou stránku.

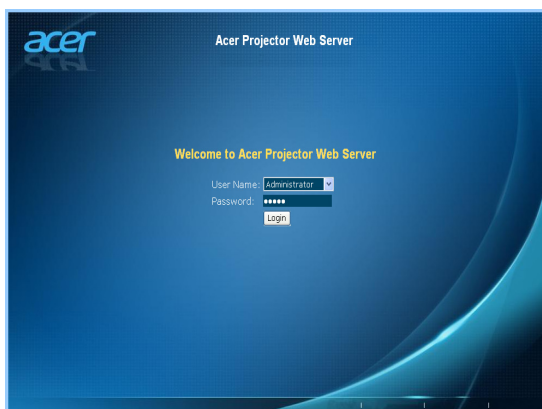

## Domů

Stránka **Domů** ukazuje stav připojení a tři hlavní funkce: **Ovládací panely**, **Nastavení sítě** a **Nastavení upozornění**.

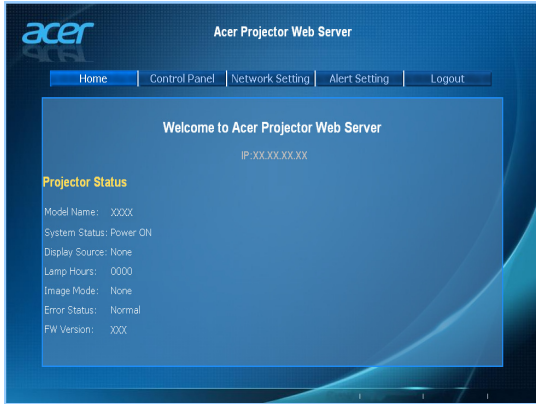

**Poznámka:** Ovládací panely a Nastavení sítě jsou pouze pro účet Správce.

## Ovládací panely

Prostřednictvím této stránky může koncový uživatel řídit a upravovat hodnotu nastavení projektoru.





## Nastavení sítě

Koncový uživatel může podle potřeby nastavit adresu IP, název skupiny a heslo. Po změně konfigurace sítě nebo hesla a po stisknutí tlačítka „Uplatnit“ se projektor automaticky restartuje.

The screenshot shows the 'Acer Projector Web Server A01' interface. The 'Network Setting' tab is active. It contains three main sections: 'Projector Setting', 'Network Setting', and 'Password Setting'. 'Projector Setting' includes fields for 'Group Name' (Acer) and 'Name' (XXXX) with an 'Apply' button. 'Network Setting' includes radio buttons for 'DHCP' (selected) and 'Manual', and fields for 'IP Address', 'Subnet Mask', 'Gateway', and 'DNS Server', with an 'Apply' button. 'Password Setting' includes fields for 'Administrator' (with 'Enable' selected), 'New password', 'Confirm Password', 'User', 'New Password', and 'Confirm Password', with an 'Apply' button.



**Poznámka:** Název skupiny a Název projektoru musí obsahovat méně než 32 znaků.

## Nastavení upozornění

Koncový uživatel může odeslat e-mail s chybovou zprávou ihned, jakmile má projektor problém.

The screenshot shows the 'Acer Projector Web Server' interface. The 'Alert Setting' tab is active. It contains three main sections: 'Email Setting', 'SMTP Setting', and 'Alert Condition'. 'Email Setting' includes fields for 'To' (user@mailserver.com), 'Cc' (cc@mailserver.com), 'Subject' (Project alert), and 'From' (alert@mailserver.com). 'SMTP Setting' includes fields for 'Server' (mailserver.com), 'User Name', and 'Password'. 'Alert Condition' includes checkboxes for 'Fan Lock', 'Over Temperature', 'Lamp Hours Running Out', and 'Lamp Fail', with 'Submit' and 'Email Alert Test' buttons.

## Odhlášení

Po klepnutí na Odhlášení se během 5 sekund vrátíte na stránku pro přihlášení.

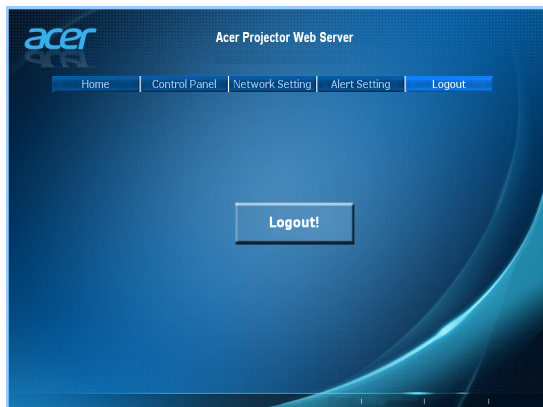

**Poznámka:** Funkce se liší v závislosti na modelu.

# Dodatky

## Odstraňování problémů

Pokud máte problémy s projektorem Acer, postupujte podle následujících pokynů pro jejich odstranění. Pokud problémy přetrvávají, obraťte se na místního prodejce nebo servisní středisko.

### Problémy s obrazem a jejich řešení

#	Problém	Řešení
1	Žádný obraz na promítací ploše	<ul style="list-style-type: none"> <li>• Připojení podle pokynů v části „Začínáme“.</li> <li>• Zkontrolujte, zda žádný kolík není ohnutý nebo zlomený.</li> <li>• Zkontrolujte, zda je lampa projektoru řádně nainstalovaná. Pokyny viz část „Výměna lampy“.</li> <li>• Ujistěte se, že jste sundali víčko objektivu a že je projektor zapnutý.</li> </ul>
2	Obraz je neúplný, posouvá se nebo není zobrazen správně (pro počítač (Windows 2000/XP/Vista/Windows 7/Windows 8))	<ul style="list-style-type: none"> <li>• Stiskněte tlačítko „RESYNC“ na ovládacím panelu.</li> <li>• Nesprávně zobrazený obraz: <ul style="list-style-type: none"> <li>• Otevřete „Tento počítač“, přejděte na „Ovládací panely“ a poklepejte na ikonu „Zobrazení“.</li> <li>• Vyberte kartu „Nastavení“.</li> <li>• Zkontrolujte, zda je rozlišení grafiky nastaveno na hodnotu stejnou nebo nižší než WUXGA-RB (1920 x 1200).</li> <li>• Klepněte na tlačítko „Upřesnit vlastnosti“.</li> </ul> </li> </ul> <p>Pokud problém přetrvává, změňte zobrazení používaného monitoru a postupujte podle následujících kroků:</p> <ul style="list-style-type: none"> <li>• Zkontrolujte, zda je rozlišení nastaveno na hodnotu stejnou nebo nižší než WUXGA-RB (1920 x 1200).</li> <li>• Na kartě „Monitor“ klepněte na tlačítko „Změnit“.</li> <li>• Klepněte na tlačítko „Zobrazit všechna zařízení“. Potom pod polem SP vyberte možnost „Standardní typy monitorů“ a zvolte požadovaný režim rozlišení v poli „Modely“.</li> <li>• Zkontrolujte, zda je rozlišení grafiky nastaveno na hodnotu stejnou nebo nižší než WUXGA-RB (1920 x 1200).</li> </ul>

3	<p>Obraz je neúplný, posouvá se nebo není zobrazen správně (notebooky)</p>	<ul style="list-style-type: none"> <li>• Stiskněte tlačítko „RESYNC“ na ovládacím panelu.</li> <li>• Nesprávně zobrazený obraz:             <ul style="list-style-type: none"> <li>• Podle kroků pro položku 2 (výše) upravte rozlišení počítače.</li> <li>• Stisknutím přepínáte nastavení výstupu. Příklad: [Fn]+[F4], Compaq [Fn]+[F4], Dell [Fn]+[F8], Gateway [Fn]+[F4], IBM [Fn]+[F7], HP [Fn]+[F4], NEC [Fn]+[F3], Toshiba [Fn]+[F5]</li> </ul> </li> <li>• Pokud máte potíže se změnou rozlišení nebo zamrznutím monitoru, restartujte všechna zařízení včetně projektoru.</li> </ul>
4	<p>Vaše prezentace se nezobrazuje na displeji notebooku</p>	<ul style="list-style-type: none"> <li>• Používáte-li notebook s operačním systémem Microsoft® Windows®: Některé notebooky mohou deaktivovat své displeje, když je použito druhé zobrazovací zařízení. Každý notebook má jiný způsob reaktivace. Podrobné informace viz příručka k vašemu počítači.</li> <li>• Používáte-li notebook s operačním systémem Apple® Mac®: V části Předvolby systému otevřete část Zobrazení a položku Zrcadlení videa nastavte na možnost „Zapnuto“.</li> </ul>
5	<p>Obraz je nestabilní nebo bliká</p>	<ul style="list-style-type: none"> <li>• Opravte pomocí nastavení „Sledování“. Další informace viz část „Obraz“.</li> <li>• Změňte v počítači nastavení barevné hloubky obrazu.</li> </ul>
6	<p>Na obrazu je zobrazen svislý blikající panel</p>	<ul style="list-style-type: none"> <li>• Proveďte nastavení pomocí položky „Frekvence“. Další informace viz část „Obraz“.</li> <li>• Zkontrolujte a překonfigurujte režim zobrazení grafické karty tak, aby byl kompatibilní s projektořem.</li> </ul>
7	<p>Obraz je nezaostřený</p>	<ul style="list-style-type: none"> <li>• Zkontrolujte, zda je sejmutá krytka objektivu.</li> <li>• Upravte kroužek ostření na objektivu projektoru.</li> <li>• Zkontrolujte, zda se promítací plocha nachází v požadované vzdálenosti 4,9 až 32,0 stop (1,5 až 9,8 metrů) (řada XGA) / 4,9 až 27,1 stop (1,5 až 8,3 metrů) (řada WXGA) / 1,6 až 10,9 stop (0,5 až 3,3 metrů) (řada 1080p, H6517ST/E145S/HE-801ST) / 4,9 až 32,2 stop (1,5 až 9,8 metrů) (řada 1080p, H6517BD/E145D/HE-801J) / 4,3 až 23,3 stop (1,3 až 7,1 metrů) (řada 1080p, P5515/N156/PN-805) od projektoru. Další informace viz část „Dosažení požadované velikosti obrazu úpravou vzdálenosti a zoomu“.</li> </ul>

8	Při zobrazení „širokoúhlého“ titulu DVD je obraz roztažený	<p>Při přehrávání disku DVD kódovaného v anamorfním poměru stran nebo v poměru stran 16:9 bude pravděpodobně třeba provést následující nastavení:</p> <ul style="list-style-type: none"> <li>• Pokud přehráváte titul DVD ve formátu 4:3, nastavte v nabídce OSD projektoru formát 4:3.</li> <li>• Pokud je obraz stále roztažený, bude rovněž třeba nastavit poměr stran. Nastavte v přehrávači DVD formát zobrazení 16:9 (širokoúhlý).</li> <li>• Pokud přehráváte titul DVD ve formátu obálky (LBX), nastavte v nabídce OSD projektoru formát obálky (LBX).</li> </ul>
9	Obraz je příliš malý nebo příliš velký	<ul style="list-style-type: none"> <li>• Upravte páčku zoomu na horní straně projektoru.</li> <li>• Posuňte projektor blíže nebo dále od promítací plochy.</li> <li>• Na dálkovém ovládání stiskněte tlačítko „MENU“. Přejděte na „Obraz --&gt; Poměr stran“ a vyzkoušejte různá nastavení nebo proveďte přímé nastavení stisknutím tlačítka „RATIO“ na dálkovém ovladači.</li> </ul>
10	Okraje obrazu jsou šikmé	<ul style="list-style-type: none"> <li>• Pokud možno přemístěte projektor tak, aby se nacházel uprostřed promítací plochy.</li> <li>• Opakovaně stiskněte tlačítko „Kor. zkreslení <math>\Delta</math> / <math>\square</math>“ na dálkovém ovladači, dokud boční strany nebudou svislé.</li> <li>• Na dálkovém ovládání stiskněte tlačítko „MENU“. Pokud tlačítko „Kor. zkreslení“ není k dispozici na dálkovém ovladači, přejděte na „Obraz --&gt; Aut.kor.lich.zkresl.“ a v nabídce OSD vyberte „Vypnuto“.</li> </ul>
11	Obraz je obrácený	<ul style="list-style-type: none"> <li>• V nabídce OSD vyberte „Obraz --&gt; Projekce“ a upravte směr promítání.</li> </ul>

## Zprávy OSD

#	Situace	Upozornění
1	Zpráva	<ul style="list-style-type: none"> <li>Selhání ventilátoru. - ventilátor projektoru nefunguje.</li> </ul> <p style="text-align: center;">Selhání ventilátoru. Lampa se brzy automaticky vypne.</p> <ul style="list-style-type: none"> <li>Projektor je přehřátý - projektor přesáhl doporučenou provozní teplotu a před dalším používáním musí vychladnout. Zkontrolujte následující zprávu.</li> </ul> <p style="text-align: center;">Projektor je přehřátý, systém se brzy automaticky vypne, prosím: 1. Zkontrolujte, zda se okolní teplota pohybuje mezi 5 a 40 stupni. 2. Zkontrolujte, zda není třeba vyčistit filtr. 3. Zkontrolujte, zda není ucpaný žádný vstup ani výstup. 4. Ve vys. nadm. výš. nastavte přísluš. rež.</p> <p>Rovněž zkontrolujte prachové filtry (jsou-li nainstalovány). Pokud je prachový filtr ucpaný prachem, vyčistěte jej prosím. Další podrobnosti viz „Čištění a výměn prachových filtrů“.</p> <ul style="list-style-type: none"> <li>Vyměňte lampu - životnost lampy brzy vyprší. Připravte se na brzkou výměnu lampy.</li> </ul> <p style="text-align: center;">Blíží se konec životnosti lampy v plném provozu. Doporučujeme lampu vyměnit!</p>

## Problémy s projektorem

#	Situace	Řešení
1	Projektor přestal reagovat na všechny ovládací prvky	Pokud možno vypněte projektor, potom odpojte napájecí kabel, počkejte alespoň 30 sekund a potom napájení opět připojte.
2	Lampa vyhořela nebo dělá zvuk připomínající prasknutí	Když lampa dosáhne konce životnosti, shoří, přičemž může být slyšet praskavý zvuk. Pokud se toto stane, projektor nelze zapnout, dokud lampa nebude vyměněna. Při výměně lampy postupujte podle pokynů v části „Výměna lampy“.

# Významy indikátorů LED a výstrah

## Zprávy indikátorů LED

Zpráva	Lamp_LED	Temp_LED	Indikátor LED napájení	
	Červená	Červená	Červená	Modrá
Napájecí konektor	Bliká v intervalu 100 ms	Bliká v intervalu 100 ms	Bliká v intervalu 100 ms	--
Pohotovostní režim	--	--	ZAP	--
Napájení ZAP	--	--	--	ZAP
Restart lampy	--	--	--	Rychlé blikání
Vypínání (chlazení)	--	--	Rychlé blikání	--
Napájení VYP (Chlazení dokončeno, pohotovostní režim)	--	--	ZAP	--
Chyba (tepelné selhání)	--	ZAP	--	ZAP
Chyba (zablokování ventilátoru)	--	Rychlé blikání	--	ZAP
Chyba (prasklá lampa)	ZAP	--	--	ZAP
Chyba (chyba barevného kola)	Rychlé blikání	--	--	ZAP

## Čištění a výměn prachových filtrů

### Čištění prachových filtrů

Prachové filtry čistíte po každých 1000 hodinách provozu. Pokud tyto filtry nejsou pravidelně čišťeny, mohou se ucpat prachem, který zabraňuje řádnému větrání. To může způsobit přehřívání a poškození projektoru.

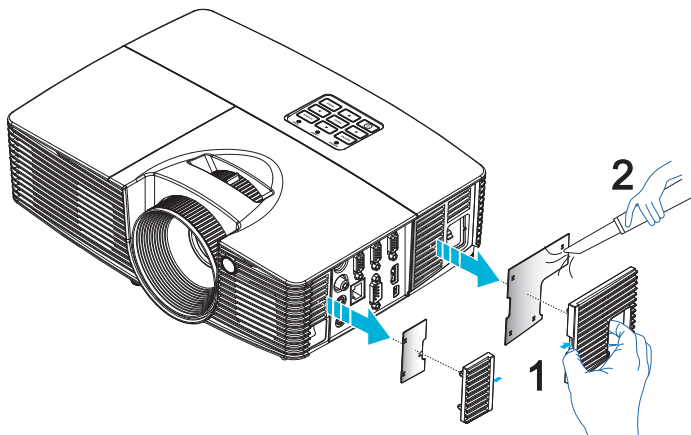

Postupujte následujícím způsobem:

- 1 Vypněte projektor. Počkejte, až přestane blikat indikátor napájení, a potom odpojte napájecí kabel.
- 2 Nechte projektor alespoň 30 minut vychladnout.
- 3 Vysuňte pracovní filtr. (Obrázek č. 1)
- 4 K čištění prachových filtrů použijte malý vysavač určený pro počítače a ostatní kancelářské vybavení. (Obrázek č. 2)
- 5 Pokud prach nelze snadno odstranit nebo pokud je filtr prasklý, obraťte se na nejbližšího prodejce nebo servisní středisko a požádejte o nový filtr.



## Výměna lampy

Šroubovákem odmontujte šroub(y) z krytu a potom vytáhněte lampu.

Projektor sleduje životnost lampy. Zobrazí se výstražná zpráva „**Blíží se konec životnosti lampy v plném provozu. Doporučujeme lampu vyměnit!**“ Po zobrazení této zprávy lampu co nejdříve vyměňte. Před výměnou lampy se musí projektor alespoň 30 minut chladit.



**Varování:** Komora lampy je horká! Před výměnou lampy ji nechte vychladnout.

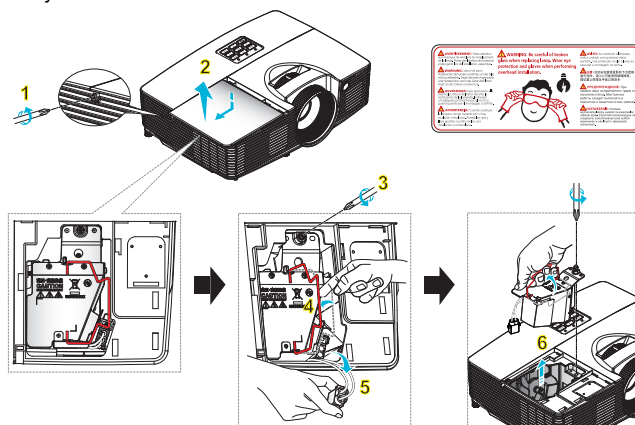

### Výměna lampy

Vypněte projektor stisknutím vypínače.

Nechte projektor alespoň 30 minut vychladnout.

Odpojte napájecí kabel.

- 1 Pomocí šroubováku odmontujte šroubek z krytu. (Obrázek č. 1)  
Zvedněte a sejměte kryt. (Obrázek č. 2)
- 2 Odmontujte šroubek, který zajišťuje modul lampy. (Obrázek č. 3)  
Vytáhněte zástrčku lampy. (Obrázek č. 4)  
Zvedněte držadlo do vzpřímené polohy. (Obrázek č. 5)
- 3 Zvedněte držadlo do vzpřímené polohy. Za pomoci síly vysuňte modul lampy. (Obrázek č. 6)

Při výměně modulu lampy použijte novou lampu a proveďte výše uvedené kroky v opačném pořadí.



**Varování:** Aby se omezilo nebezpečí zranění osob, zabraňte pádu modulu lampy, ani se nedotýkejte žárovky lampy. V pádu se žárovka může roztříštit a způsobit zranění.

## Stropní instalace

Chcete-li nainstalovat projektor pomocí stropního držáku, postupujte podle následujících kroků:

- 1 Vyuďte čtyři otvory do pevné části stropu a připevněte základnu držáku.

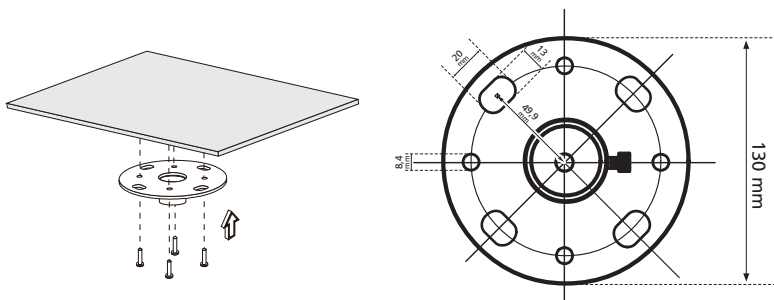

**Poznámka:** Šrouby nejsou dodávány s projektozem. Pořiďte si vhodné šrouby pro váš typ stropu.

- 2 Připevněte stropní tyč vhodným typem čtyřválcových šroubů.

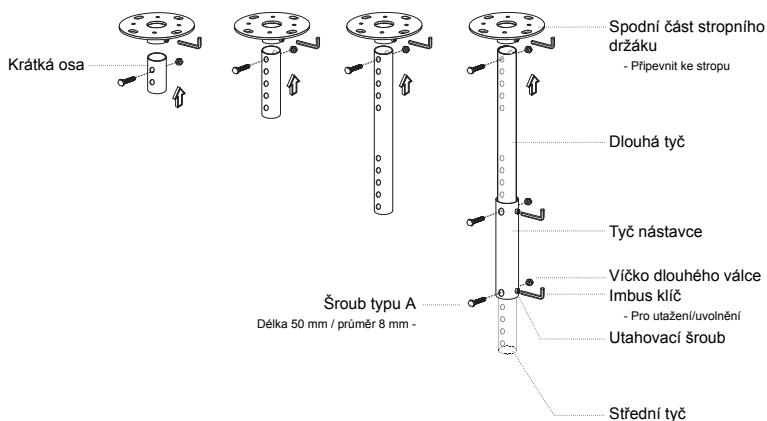

- 3 Pomocí šroubů, jejichž počet odpovídá velikosti projektoru, připevněte projektor ke stropní konzole.

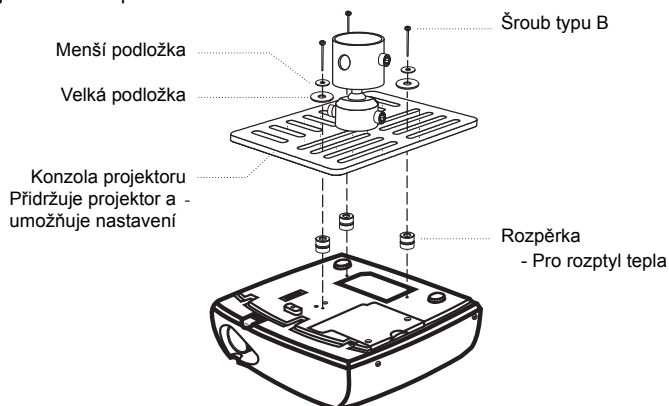

**Poznámka:** Doporučujeme zachovat dostatečnou mezeru mezi konzolou a projektoem pro zajištění dostatečného odvětrávání tepla. Podle potřeby použijte pro bezpečnější ukotvení dvě podložky.

- 4 Připevněte stropní konzolu ke stropní tyči.

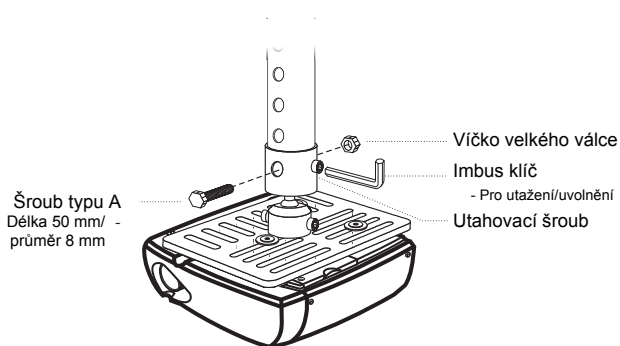

5 Podle potřeby upravte úhel a polohu.

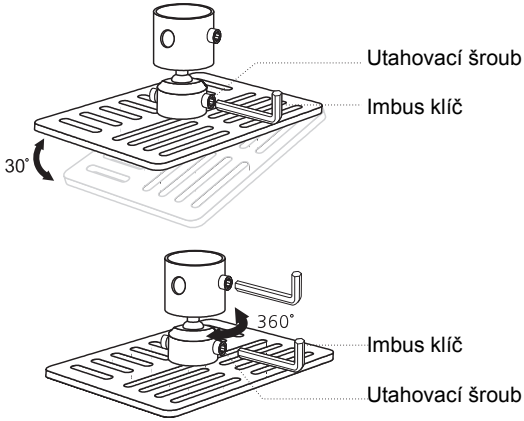

**Poznámka:** V následující tabulce je uveden vhodný typ šroubu a podložky pro každý model. Šrouby průměru 4 mm jsou součástí balíčku se šrouby.

Šroub typu B		Typ podložky	
Průměr (mm)	Délka (mm)	Velká	Malá
4	25	V	V

SPEC. ŠROUBU M4 x 25 mm

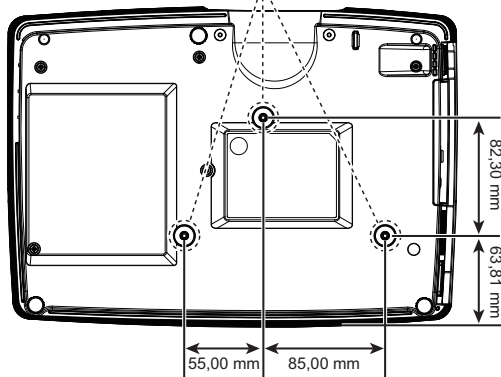

## Technické údaje

Následující technické údaje podléhají změnám bez předchozího upozornění.  
Konečné technické údaje viz publikované marketingové technické údaje firmy Acer.

Promítací systém	DLP®
Rozlišení	<ul style="list-style-type: none"> <li>Řada P1287/M416/PE-X45: Fyzické rozlišení 1024 x 768 XGA</li> <li>Řada P1387W/M426/PE-W45: Fyzické rozlišení 1280 x 800 WXGA</li> <li>Řada P5515/N156/PN-805/H6517BD/E145D/HE-801J/H6517ST/E145S/HE-801ST: Rozlišení 1920x1080 1080p</li> <li>Maximum: UXGA (1600 x 1200), WSXGA+ (1680x1050), 1080p(1920x1080), WUXGA-RB (1920 x 1200)</li> </ul>
Kompatibilita počítače	Počítače IBM a kompatibilní, Apple Macintosh, iMac a standardy VESA: SXGA, XGA, VGA, SVGA, SXGA+, WXGA, WXGA+, WSXGA+
Kompatibilita videa	NTSC (3,58/4,43), PAL (B/D/G/H/I/M/N), SECAM (B/D/G/K/K1/L), HDTV (720p, 1080i, 1080p), EDTV (480p, 576p), SDTV (480i, 576i)
Poměr stran	Plný, 4:3, 16:9, Psaní
Zobrazitelné barvy	16,7 miliónů barev
Objektiv projektoru	<ul style="list-style-type: none"> <li>Řada P1287/M416/PE-X45/P1387W/M426/PE-W45: F = 2,41 ~ 2,70, f = 18,17 mm ~ 21,81 mm, 1,2x ruční zoom a ruční ostření</li> <li>Řada H6517ST/E145S/HE-801ST: F = 2,80, f = 7,42 mm, 1,0x ruční zoom a ruční ostření</li> <li>Řada H6517BD/E145D/HE-801J: F = 2,5 ~ 2,67, f = 21,90mm ~ 24,00mm, 1:1,1x ruční zoom a ruční ostření</li> <li>Řada P5515/N156/PN-805: F = 2,5 ~ 2,93, f = 15,98 mm ~ 21,42 mm, 1:1,4x ruční zoom a ruční ostření</li> </ul>
Velikost promítaného obrazu (úhlopříčná)	<ul style="list-style-type: none"> <li>Řada P1287/M416/PE-X45: 38" (98 cm) ~ 300" (762 cm)</li> <li>Řada P1387W/M426/PE-W45/H6517ST/E145S/HE-801ST: 45" (115cm) ~ 300" (762cm)</li> <li>Řada H6517BD/E145D/HE-801J: 42" (106cm) ~ 300" (762cm)</li> <li>Řada P5515/N156/PN-805: 40" (103cm) ~ 300" (762cm)</li> </ul>

Vzdálenost projektoru	<ul style="list-style-type: none"> <li>Řada P1287/M416/PE-X45: 4,9' (1,5 m) ~ 32,0' (9,8 m)</li> <li>Řada P1387W/M426/PE-W45: 4,9' (1,5m) ~ 27,1' (8,3m)</li> <li>Řada H6517ST/E145S/HE-801ST: 1,6' (0,5m) ~ 10,9' (3,3m)</li> <li>Řada H6517BD/E145D/HE-801J: 4,9' (1,5m) ~ 32,2' (9,8m)</li> <li>Řada P5515/N156/PN-805: 4,3' (1,3m) ~ 23,3' (7,1m)</li> </ul>
Poměr vzdálenosti a šířky	<ul style="list-style-type: none"> <li>Řada P1287/M416/PE-X45: 62" při 2m (1,60 - 1,92:1)</li> <li>Řada P1387W/M426/PE-W45: 73" při 2m (1,28 - 1,54:1)</li> <li>Řada H6517ST/E145S/HE-801ST: 181" při 2m (0,50 - 0,50:1)</li> <li>Řada H6517BD/E145D/HE-801J: 61" při 2m (1,48 - 1,62:1)</li> <li>Řada P5515/N156/PN-805: 85" při 2m (1,07 - 1,45:1)</li> </ul>
Frekvence vodorovného vykreslování	15 - 100 kHz
Obnovovací frekvence svislého vykreslování	24 - 120 Hz
Typ lampy	<ul style="list-style-type: none"> <li>Řada P1287/M416/PE-X45/P1387W/M426/PE-W45/ P5515/N156/PN-805: 260 W vyměnitelná uživatelem</li> <li>Řada H6517ST/E145S/HE-801ST/H6517BD/E145D/ HE-801J: 210 W vyměnitelná uživatelem</li> </ul>
Korekce lichoběžníkového obrazu	<ul style="list-style-type: none"> <li>Řada P1287/M416/PE-X45/P1387W/M426/PE-W45/ H6517ST/E145S/HE-801ST/H6517BD/E145D/ HE-801J: ±40 stupňů</li> <li>Řada P5515/N156/PN-805: ±30 stupňů</li> </ul>
Zvuk	<ul style="list-style-type: none"> <li>Řada P1287/M416/PE-X45/P1387W/M426/PE-W45/ P5515/N156/PN-805: Vnitřní reproduktor o výkonu 10 W</li> <li>Řada H6517ST/E145S/HE-801ST/H6517BD/E145D/ HE-801J: Vnitřní reproduktor o výkonu 2 W</li> </ul>
Hmotnost	2,5 ~3,0 kg (5,51 ~ 6,61 lbs)
Rozměry (Š x H x V)	314 mm X 223,4 mm X 93,4 mm (12,4" x 8,8" x 3,7")
Digitální zoom	2X
Napájení	Zdroj napájení s automatickým přepínáním vstupního střídavého napájení 100 - 240 V

## Příkon

- Řada P1287/M416/PE-X45/P1387W/M426/PE-W45:  
Normální režim: 330 W  $\pm$  10 % při 110 Vstř  
Režim ECO: 280 W  $\pm$  10 % při 110 Vstř  
Pohotovostní režim < 0,5 W
- Řada H6517ST/E145S/HE-801ST/H6517BD/E145D/  
HE-801J:  
Normální režim: 255 W  $\pm$  10 % při 110 Vstř  
Režim ECO: 196 W  $\pm$  10 % při 110 Vstř  
Pohotovostní režim: < 0,5 W
- Řada P5515/N156/PN-805:  
Normální režim: 325 W  $\pm$  10 % při 110 Vstř  
Režim ECO: 270 W  $\pm$  10 % při 110 Vstř  
Pohotovostní režim < 0,5 W  
Síťový pohotovostní režim: <3 W

Provozní teplota	0°C až 40°C / 32°F až 104°F
Standardní obsah krabice	<ul style="list-style-type: none"> <li>• Napájecí kabel x1</li> <li>• Kabel VGA x1</li> <li>• Dálkový ovladač x1</li> <li>• Baterie x 2 (pro dálkový ovladač) (volitelně)</li> <li>• Uživatelská příručka (CD-ROM) x1</li> <li>• Stručná příručka x1</li> <li>• Bezpečnostní karta x1</li> <li>• Brašna x1 (volitelně)</li> </ul>

Konektory v/v	P1287/ M416/PE-X45/ P1387W/ M426/ PE-W45	P5515/N156/ PN-805	H6517BD/E145D/ HE-801J/H6517ST/ E145S/HE-801ST
Zásuvka pro připojení napájení	V	V	V
DC konektor	X	V	X
VGA IN	X	V	V
VGA IN 1	V	X	X
VGA IN 2	V	X	X
Výstup VGA	V	V	X
Vstup zvuku 3,5 mm jack 1	V	V	V
S-Video	V	X	X
Kompozitní video	V	V	V
Vstup zvuku 3,5 mm jack 2	V	V	X
Výstup zvuku 3,5 mm jack	V	V	X

Konektory v/v	P1287/ M416/PE-X45/ P1387W/ M426/ PE-W45	P5515/N156/ PN-805	H6517BD/E145D/ HE-801J/H6517ST/ E145S/HE-801ST
Vstup LAN RJ45	X	V	X
RS232	V	V	X
HDMI/MHL	V	V	V
HDMI	X	V	V
Mini USB x1 (pro upgrade firmwaru)	V	V	V



.....

**Poznámka:** Konstrukce a technické údaje podléhají změnám bez předchozího upozornění.



# Kompatibilní režimy

## A. VGA analogový signál

### 1 VGA analogový signál – počítačový signál

Režimy	Rozlišení	V. frekvence [Hz]	H. frekvence [kHz]
VGA	640x480	60	31,5
	640x480	72	37,9
	640x480	75	37,5
	640x480	85	43,3
	640x480	120	61,9
SVGA	800x600	56	35,1
	800x600	60	37,9
	800x600	72	48,1
	800x600	75	46,9
	800x600	85	53,7
XGA	800x600	120	77,4
	1024x768	60	48,4
	1024x768	70	56,5
	1024x768	75	60,0
	1024x768	85	68,7
SXGA	1024x768	120	99,0
	1152x864	70	63,8
	1152x864	75	67,5
	1152x864	85	77,1
	1280x1024	60	64,0
QuadVGA	1280x1024	72	77,0
	1280x1024	75	80,0
	1280x1024	85	91,1
	1280x960	60	60,0
	1280x960	75	75,2
SXGA+	1400x1050	60	65,3
UXGA	1600x1200	60	75,0
PowerBook G4	640x480	60	31,4
PowerBook G4	640x480	66,6(67)	34,9
PowerBook G4	800x600	60	37,9
PowerBook G4	1024x768	60	48,4
PowerBook G4	1152x870	75	68,7
PowerBook G4	1280x960	75	75,0
i Mac DV (G3)	1024x768	75	60,0

## 2 VGA analogový signál – rozšířené široké časování

Režimy	Rozlišení	V. frekvence [Hz]	H. frekvence [kHz]
WXGA	1280x768	60	47,8
	1280x768	75	60,3
	1280x768	85	68,6
	1280x720	60	44,8
	1280x720	120	92,9
	1280x800	60	49,6
	1280x800-RB	119,909	101,6
	*1920x1200	60	74
	1440x900	60	59,9
	WSXGA+	1680x1050	60
1920x1080 (1080P)		60	67,5
1366x768		60	47,7
WUXGA	1920x1200-RB	59,94	74,04

## 3 VGA analogový – komponentní signál

Režimy	Rozlišení	V. frekvence [Hz]	H. frekvence [kHz]
480i	720x480 (1440x480)	59,94 (29,97)	15,7
576i	720x576 (1440x576)	50(25)	15,6
480p	720x480	59,94	31,5
576p	720x576	50	31,6
720p	1280x720	60	45,0
720p	1280x720	50	37,5
1080i	1920x1080	60(30)	33,8
1080i	1920x1080	50(25)	28,1
1080p	1920x1080	23,97/24	27,0
1080p	1920x1080	60	67,5
1080p	1920x1080	50	56,3
*1080p	1920x1200	59,94	74,04

## B. HDMI digitální signál

## 1 HDMI – počítačový signál

Režimy	Rozlišení	V. frekvence [Hz]	H. frekvence [kHz]
VGA	640x480	60	31,5
	640x480	72	37,9
	640x480	75	37,5

	640x480	85	43,3
	640x480	120	61,9
SVGA	800x600	56	35,1
	800x600	60	37,9
	800x600	72	48,1
	800x600	75	46,9
	800x600	85	53,7
	800x600	120	77,4
XGA	1024x768	60	48,4
	1024x768	70	56,5
	1024x768	75	60,0
	1024x768	85	68,7
	1024x768	120	99,0
SXGA	1152x864	70	63,8
	1152x864	75	67,5
	1152x864	85	77,1
	1280x1024	60	64,0
	1280x1024	72	77,0
	1280x1024	75	80,0
	1280x1024	85	91,1
QuadVGA	1280x960	60	60,0
	1280x960	75	75,2
SXGA+	1400x1050	60	65,3
UXGA	1600x1200	60	75,0
PowerBook G4	640x480	60	31,4
PowerBook G4	640x480	66,6(67)	34,9
PowerBook G4	800x600	60	37,9
PowerBook G4	1024x768	60	48,4
PowerBook G4	1152x870	75	68,7
PowerBook G4	1280x960	75	75,0
i Mac DV (G3)	1024x768	75	60,0

## 2 HDMI – rozšířené široké časování

Režimy	Rozlišení	V. frekvence [Hz]	H. frekvence [kHz]
WXGA	1280x768	60	47,8
	1280x768	75	60,3
	1280x768	85	68,6
	1280x720	60	44,8
	1280x720	120	92,9
	1280x800	60	49,6
	1280x800-RB	119,909	101,6

	1440x900	60	59,9
	*1920x1200	60	74
WSXGA+	1680x1050	60	65,3
	1920x1080 (1080P)	60	67,5
	1366x768	60	47,7
WUXGA	1920x1200-RB	59,94	74,04

### 3 HDMI – videosignál

Režimy	Rozlišení	V. frekvence [Hz]	H. frekvence [kHz]
480i	720x480 (1440x480)	59,94 (29,97)	15,7
576i	720x576 (1440x576)	50(25)	15,6
480p	720x480	59,94	31,5
576p	720x576	50	31,6
720p	1280x720	60	45,0
720p	1280x720	50	37,5
1080i	1920x1080	60(30)	33,8
1080i	1920x1080	50(25)	28,1
1080p	1920x1080	23,97/24	27,0
1080p	1920x1080	60	67,5
1080p	1920x1080	50	56,3
*1080p	1920x1200	59,94	74,04

### 4 HDMI - 1.4a 3D časování

Režimy	Rozlišení	V. frekvence [Hz]	H. frekvence [kHz]
720p (Orámování)	1280 x 720	50	37,5
720p (Orámování)	1280 x 720	60	45,0
1080p (Orámování)	1920 x1080	24	27,0
720p (Orámování)	1280 x 720	50	37,5
720p (Orámování)	1280 x 720	60	45,0
1080i (Nah a dole)	1920 x1080	50 (25)	28,1
1080i (Nah a dole)	1920 x1080	60 (30)	33,8
1080p (Nah a dole)	1920 x1080	24	27,0
1080p (Nah a dole)	1920 x1080	50	56,3
1080p (Nah a dole)	1920 x1080	60	67,5
720p (Vedle sebe (napůl))	1280 x 720	60	45,0
1080i (Vedle sebe (napůl))	1920 x1080	50 (25)	28,1
1080i (Vedle sebe (napůl))	1920 x1080	60 (30)	33,8
1080p (Vedle sebe (napůl))	1920 x1080	50	56,3

1080p (Vedle sebe (napůl))	1920 x1080	60	67,5
Omezení rozsahu monitoru pro zdroje grafiky	Frekvence vodorovného vykreslování:		15 k-100kHz
	Frekvence svisleho vykreslování:		24-120 Hz
	Max, frekvence obrazových bodů:		165 MHz

### C. MHL digitální signál

Režimy	Rozlišení	V. frekvence [Hz]	H. frekvence [kHz]
VGA	640x480	59,94/60	31,5
480i	720x480 (1440x480)	59,94/60	15,7
576i	720x576 (1440x576)	50(25)	15,6
480p	720x480	59,94/60	31,5
480p_2x	1440x480	59,94/60	31,5
576p	720x576	50	31,3
576p_2x	1440x576	50	31,3
720p	1280x720	59,94/60	45,0
720p	1280x720	50	37,5
1080i	1920x1080	60(30)	33,8
1080i	1920x1080	50(25)	28,1
1080p	1920x1080	23,97/24	27,0
1080p	1920x1080	25	28,1
1080p	1920x1080	29,97/30	33,8
Omezení rozsahu monitoru pro zdroje grafiky	Frekvence vodorovného vykreslování:	15 k-50 kHz	
	Frekvence svisleho vykreslování:	24-60 Hz	
	Max, frekvence obrazových bodů:	Digitální: 75 MHz	



.....  
**Poznámka:** \* Funkce se liší v závislosti na modelu.

# Předpisy a bezpečnostní upozornění

## Upozornění FCC

Toto zařízení bylo testováno a vyhovuje omezením pro digitální zařízení třídy B dle části 15 směrnic FCC. Tato omezení jsou navržena tak, aby zajišťovala přiměřenou ochranu proti škodlivému rušení při instalaci v domácnosti. Toto zařízení vytváří, používá a může vyzařovat energii na rádiových frekvencích a pokud není nainstalováno a používáno podle pokynů, může způsobovat škodlivé rušení radiokomunikací.

V žádném případě však není možné zaručit, že v určité konkrétní situaci k rušení nedojde. Pokud toto zařízení způsobí škodlivé rušení v rádiovém nebo televizním příjmu, což lze zjistit zapnutím a vypnutím zařízení, doporučujeme uživateli, aby se pokusil rušení napravit jedním nebo více z následujících opatření:

- Přesměrujte nebo přemístěte přijímací anténu.
- Zvětšete vzdálenost mezi zařízením a přijímačem.
- Připojte zařízení do zásuvky v jiném obvodu, než je připojen přijímač.
- Požádejte o pomoc prodejce nebo zkušeného rádiového/televizního technika.

## Poznámka: Stíněné kabely

Všechna připojení do jiných počítačových zařízení musí být provedena stíněnými kabely, aby byla dodržena shoda s předpisy FCC.

## Poznámka: Periferní zařízení

K tomuto zařízení lze připojit pouze periferní zařízení (vstupní a výstupní zařízení, terminály, tiskárny, atd.), která jsou certifikována a která vyhovují omezením pro zařízení třídy B. Při používání necertifikovaných periferních zařízení bude s velkou pravděpodobností docházet k rušení příjmu rozhlasového a televizního vysílání.

## Upozornění

Změny nebo úpravy bez výslovného souhlasu výrobce mohou způsobit ztrátu oprávnění (poskytovaného Federální úřadem pro komunikace FCC) provozovat toto zařízení.

## Provozní podmínky

Toto zařízení vyhovuje části 15 směrnic FCC. Provoz zařízení je omezen následujícími dvěma podmínkami: (1) toto zařízení nesmí působit nežádoucí rušení signálu, (2) toto zařízení musí akceptovat jakékoli vnější rušení včetně rušení, které by působilo nežádoucí provoz.

## Poznámka: Uživatelé v Kanadě

Toto zařízení třídy B splňuje kanadské předpisy ICES-003.

## Remarque à l'intention des utilisateurs canadiens

Cet appareil numérique de la classe B est conforme à la norme NMB-003 du Canada.

## Prohlášení o shodě pro státy EU

Společnost Acer tímto prohlašuje, že tento projektor splňuje základní požadavky a další relevantní ustanovení směrnice 1999/5/EC.

Splňuje požadavky Ruské zákonné certifikace



## Vyhlaška pro rádiová zařízení



**Poznámka:** Následující informace o předpisech se vztahují pouze na modely s bezdrátovým připojením k síti LAN a/nebo s technologií Bluetooth.

## Obecné

Tento výrobek splňuje standardy rádiových frekvencí a bezpečnosti každé země nebo regionu, ve kterých byl schválen pro bezdrátové používání. V závislosti na konfiguraci může nebo nemusí tento výrobek obsahovat bezdrátové rádiové zařízení (například moduly bezdrátové LAN a/nebo Bluetooth).

## Kanada — slaboproudé bezlicenční rádiové komunikační zařízení (RSS-210)

- a Obecné informace  
Provoz zařízení je omezen následujícími dvěma podmínkami:
  1. Toto zařízení nesmí působit nežádoucí rušení signálu a
  2. Toto zařízení musí akceptovat jakékoli vnější rušení včetně rušení, které by působilo nežádoucí činnost zařízení.
- b Provoz v pásmu 2,4 GHz  
Aby se zabránilo rádiovému rušení licencovaných služeb, toto zařízení je určeno pro provoz ve vnitřních prostorech a venkovní instalace podléhá licenci.

## Seznam platných zemí

Toto zařízení musí být používáno přesně podle předpisů a omezení každé země, ve které se používá. Pro podrobnější informace kontaktujte místní úřady země, ve které má být zařízení používáno. Viz <http://ec.europa.eu/enterprise/rte/implem.htm> pro nejaktuálnější seznam zemí.



**Acer Incorporated**  
8F, 88, Sec. 1, Xintai 5th Rd., Xizhi  
New Taipei City 221, Taiwan

## Declaration of Conformity

We,

**Acer Incorporated**

8F, 88, Sec. 1, Xintai 5th Rd., Xizhi, New Taipei City 221, Taiwan

Contact Person: Mr. RU Jan, e-mail: ru.jan@acer.com

And,

**Acer Italy s.r.l**

Via Lepetit, 40, 20020 Lainate (MI) Italy

Tel: +39-02-939-921 ,Fax: +39-02 9399-2913

www.acer.it

Declare under our own responsibility that the product:

<b>Product:</b>	<b>DLP Projector</b>
<b>Trade Name:</b>	<b>Acer</b>
<b>Model Number:</b>	<b>DNX1403/DWX1425/D1P1404/D1P1426/D1P1427 P1287/M416/PE-X45/P1387W/M426/PE-W45/P5515/ N156/PN-805/H6517BD/E145D/HE-801J/H6517ST/ E145S/HE-801ST</b>

To which this declaration refers conforms to the relevant standard or other standardizing documents:

- EN55022:2010 Class B; EN 55024:2010
- EN61000-3-2:2006+A1:2009+A2:2009, Class A
- EN61000-3-3:2008
- EN 60950-1:2006/A11:2009/A1:2010+A12:2011
- Regulation (EC) No. 1275/ 2008; EN 62301:2005
- EN50581:2012

We hereby declare above product is in compliance with the essential requirements and other relevant provisions of EMC Directive 2004/108/EC, Low Voltage Directive 2006/95/EC and RoHS Directive 2011/65/EU and Directive 2009/125/EC with regard to establishing a framework for the setting of codesign requirements for energy-related product.

**Year to begin affixing CE marking 2014.**

\_\_\_\_\_  
RU Jan / Sr. Manager  
Regulation, Acer Inc.

\_\_\_\_\_  
Nor. 14, 2014  
Date





**Acer America Corporation**  
333 West San Carlos St.,  
Suite 1500  
San Jose, CA 95110  
U. S. A.  
Tel: 254-298-4000  
Fax: 254-298-4147  
www.acer.com



## Federal Communications Commission Declaration of Conformity

This device complies with Part 15 of the FCC Rules. Operation is subject to the following two conditions: (1) this device may not cause harmful interference, and (2) this device must accept any interference received, including interference that may cause undesired operation.

The following local Manufacturer / Importer is responsible for this declaration:

<b>Product:</b>	DLP Projector
<b>Model Number:</b>	DNX1403/DWX1425/D1P1404/D1P1426/D1P1427
<b>Machine Type:</b>	P1287/M416/PE-X45/P1387W/M426/PE-W45/ P5515/N156/PN-805/H6517BD/E145D/HE-801J/ H6517ST/E145S/HE-801ST
<b>Name of Responsible Party:</b>	Acer America Corporation
<b>Address of Responsible Party:</b>	333 West San Carlos St. Suite 1500 San Jose, CA 95110 U. S. A.
<b>Contact Person:</b>	Acer Representative
<b>Phone No.:</b>	254-298-4000
<b>Fax No.:</b>	254-298-4147