



SK Práčka
SL Pralni stroj

Návod na používanie
Navodila za uporabo

2
25

OBSAH

1. BEZPEČNOSTNÉ INFORMÁCIE.....	3
2. BEZPEČNOSTNÉ POKYNY.....	4
3. POPIS VÝROBKU.....	6
4. OVLÁDACÍ PANEL.....	6
5. TABUĽKA PROGRAMOV.....	7
6. SPOTREBA.....	9
7. VOLITEĽNÉ FUNKCIE.....	10
8. NASTAVENIA.....	11
9. PRED PRVÝM POUŽITÍM.....	12
10. KAŽDODENNÉ POUŽÍVANIE.....	12
11. TIPY A RADY.....	16
12. OŠETROVANIE A ČISTENIE.....	17
13. RIEŠENIE PROBLÉMOV.....	21
14. TECHNICKÉ ÚDAJE.....	24

MYSLÍME NA VÁS

Ďakujeme, že ste si kúpili spotrebič značky Electrolux. Vybrali ste si výrobok, ktorý v sebe skrýva desaťročia odborných skúseností a inovácií. Je dômyselný a štýlový a pri jeho navrhovaní sme mysleli predovšetkým na vás. Pri každom použití si tak môžete byť istí, že dosiahnete vynikajúce výsledky.

Vitajte vo svete Electrolux.

Navštívte našu internetovú stránku, kde nájdete:



Tipy na používanie, brožúry, pokyny na riešenie problémov a informácie o údržbe:

www.electrolux.com/webselfservice



Zaregistrujte si výrobok a využívajte ešte lepšie služby:

www.registerelectrolux.com



Môžete si kúpiť príslušenstvo, spotrebný materiál a originálne náhradné diely pre váš spotrebič:

www.electrolux.com/shop

STAROSTLIVOSŤ A SLUŽBY ZÁKAZNÍKOM

Odporúčame, aby ste používali originálne náhradné diely.

Keď budete kontaktovať autorizované servisné stredisko, nezabudnite si pripraviť nasledujúce údaje: Model, číslo výrobku, sériové číslo.

Tieto informácie nájdete na typovom štítku.



Varovanie/upožornenie – Bezpečnostné pokyny



Všeobecné informácie a tipy



Ochrana životného prostredia

Vyhradzujeme si právo na zmeny bez predchádzajúceho upozornenia.

1. ⚠ BEZPEČNOSTNÉ INFORMÁCIE

Pred inštaláciou a používaním spotrebiča si pozorne prečítajte priložený návod na používanie. Výrobca nie je zodpovedný za škody a zranenia spôsobené nesprávnou inštaláciou a používaním. Návod na používanie uchovávajte vždy v blízkosti spotrebiča, aby ste doň mohli v budúcnosti nahliadnuť.

1.1 Bezpečnosť detí a zraniteľných osôb

- Tento spotrebič smú používať deti staršie ako 8 rokov a osoby so zníženou fyzickou, zmyslovou alebo psychickou spôsobilosťou alebo nedostatkom skúseností a znalostí, iba ak sú pod dozorom zodpovednej osoby alebo ak boli zodpovednou osobou poučené o bezpečnom používaní spotrebiča a rozumejú prípadným rizikám.
- Nedovoľte, aby sa deti hrali so spotrebičom.
- Deti do 3 rokov nesmú mať prístup k spotrebiču, iba ak sú nepretržite pod dohľadom zodpovednej osoby.
- Obaly uschovajte mimo dosahu detí.
- Všetky pracie prostriedky uschovajte mimo dosahu detí.
- Keď sú dvierka spotrebiča otvorené, nedovoľte deťom ani domácim zvieratám, aby sa k nemu priblížili.
- Čistenie a údržbu nesmú vykonávať deti bez dozoru.

1.2 Všeobecné bezpečnostné pokyny

- Nemeňte technické charakteristiky tohto spotrebiča.
- Dodržiavajte maximálne náplne 8 kg (pozrite si kapitolu „Tabuľka programov“).
- Prevádzkový tlak vody (minimálny a maximálny) musí byť v škále medzi 0,5 bar (0,05 MPa) a 8 bar (0,8 MPa).
- Vetracie otvory v dolnej časti spotrebiča (ak sú k dispozícii) nesmú byť zakryté kobercom.

- Spotrebič treba zapojiť do vodovodnej siete pomocou novej dodanej súpravy hadíc. Staré súpravy hadíc sa nesmú opätovne použiť.
- Ak je poškodený elektrický napájací kábel, musíte ho dať vymeniť u výrobcu, v autorizovanom servisnom stredisku alebo u kvalifikovanej osoby, aby sa predišlo nebezpečenstvu.
- Pred vykonávaním údržby spotrebič vypnite a vyťahnite jeho zástrčku zo sieťovej zásuvky.
- Na čistenie spotrebiča nepoužívajte prúd vody ani paru.
- Spotrebič čistite vlhkou mäkkou handričkou. Používajte iba neutrálne saponáty. Nepoužívajte abrazívne prostriedky, drôtenky, rozpúšťadlá ani kovové predmety.

2. BEZPEČNOSTNÉ POKYNY

2.1 Inštalácia

- Odstráňte všetky obaly a prepravné prvky.
- Prepravné prvky uschovajte. Keď budete spotrebič znova presúvať, musíte zablokovať bubon.
- Pri premiestňovaní spotrebiča buďte vždy opatrní, pretože je ťažký. Vždy používajte bezpečnostné rukavice.
- Poškodený spotrebič neinštalujte ani nepoužívajte.
- Dodržiavajte pokyny na inštaláciu dodané so spotrebičom.
- Spotrebič neinštalujte ani nepoužívajte na miestach, kde je teplota nižšia ako 0 °C alebo kde je spotrebič vystavený poveternostným vplyvom.
- Dbajte na to, aby bol povrch, kde inštalujete spotrebič, rovný, stabilný, teplovzdorný a čistý.
- Zabezpečte prúdenie vzduchu medzi spotrebičom a podlahou.
- Pomocou nožičiek nastavte potrebný priestor medzi spotrebičom a kobercom.
- Spotrebič neinštalujte tam, kde dvierka spotrebiča nemožno úplne otvoriť.

2.2 Zapojenie do elektrickej siete

- Spotrebič musí byť uzemnený.
- Vždy používajte správne inštalovanú uzemnenú zásuvku.
- Uistite sa, že elektrické údaje uvedené na typovom štítku spotrebiča zodpovedajú parametrom elektrickej siete. Ak nie, kontaktujte elektrikára.
- Nepoužívajte adaptéry, rozvojky ani predlžovacie prívodné káble.
- Uistite sa, že zástrčka a prívodný elektrický kábel nie sú poškodené. Ak prívodný elektrický kábel spotrebiča treba vymeniť, túto operáciu smie urobiť iba pracovník autorizovaného servisného strediska.
- Zástrčku zapojte do zásuvky až na konci inštalácie. Uistite sa, že je napájací elektrický kábel po inštalácii prístupný.
- Nedotýkajte sa elektrického napájacieho kábla ani zástrčky mokrymi rukami.
- Pri odpájaní spotrebiča od elektrickej siete neťahajte za napájací elektrický kábel. Vždy ťahajte za zástrčku.
- Iba pre Veľkú Britániu a Írsko: Spotrebič má 13 A sieťovú zástrčku.

Ak je potrebné vymeniť poistku sieťovej zástrčky, použite 13 AASTA (BS 1362).

- Tento spotrebič spĺňa smernice EHS.

2.3 Pripojenie na vodovodné potrubie

- Uistite sa, že hadice na vodu nie sú poškodené.
- Pred pripojením spotrebiča k novému potrubiu alebo potrubiu, ktoré sa dlho nepoužívalo, nechajte vodu tiecť, až kým nebude čistá.
- Pri prvom použití spotrebiča skontrolujte, či nikde neuniká voda.

2.4 Použitie



VAROVANIE!

Hrozí nebezpečenstvo zranenia, úrazu elektrickým prúdom, požiaru, popálenín alebo poškodenia spotrebiča.

- Tento spotrebič používajte iba v domácom prostredí.
- Dodržiavajte bezpečnostné pokyny na obale pracieho prostriedku.
- Horľavé látky ani predmety, ktoré sú nasiaknuté horľavými látkami, nekladte do spotrebiča, do jeho blízkosti ani naň.
- Uistite sa, že ste z odevov odstránili všetky kovové predmety.

- Pod spotrebič nedávajte nádobu na zachytávanie unikajúcej vody. Informácie o povolenom príslušenstve vám poskytne autorizované servisné stredisko.
- Nepoužívajte s externým systémom diaľkového ovládania ani s iným prístrojom, ktorý sa automaticky zapína.
- Počas spusteného programu sa nedotýkajte skla dvierok. Sklo môže byť horúce.

2.5 Servis

- Ak treba dať spotrebič opraviť, obráťte sa na autorizované servisné stredisko.
- Používajte iba originálne náhradné súčiastky.

2.6 Likvidácia



VAROVANIE!

Nebezpečenstvo poranenia alebo udusenía.

- Spotrebič odpojte od elektrickej siete.
- Odrežte elektrický kábel a zlikvidujte ho.
- Odstráňte západku dvierok, aby ste zabránili uviaznutiu detí a domácich zvierat v spotrebiči.

3. POPIS VÝROBKU

3.1 Prehľad spotrebiča

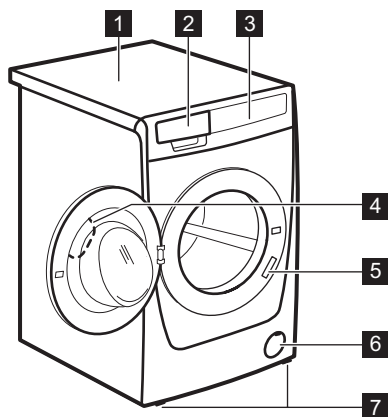

- 1 Pracovná plocha
- 2 Dávkovač pracieho prostriedku
- 3 Ovládací panel
- 4 Rukoväť dveriek
- 5 Typový štítok
- 6 Filter vypúšťacieho čerpadla
- 7 Nožičky na vyrovnanie spotrebiča

4. OVLÁDACÍ PANEL

4.1 Popis ovládacieho panela

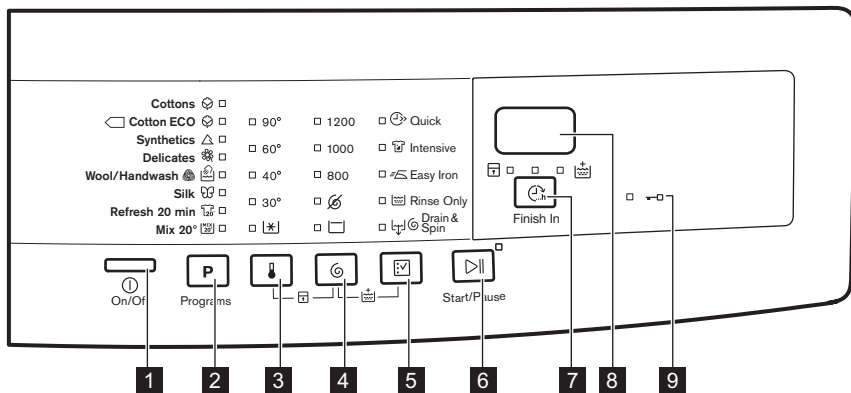

- 1 Tlačidlo Zap/Vyp (Zap/Vyp)
- 2 Dotykové tlačidlo voľby programu **P**
- 3 Dotykové tlačidlo voľby teploty
- 4 Dotykové tlačidlo voľby rýchlosti odstredovania
- 5 Dotykové tlačidlo voľby voliteľných funkcií
- 6 Dotykové tlačidlo Štart/Prestávka
- 7 Dotykové tlačidlo Koniec o (Koniec o)
- 8 Displej





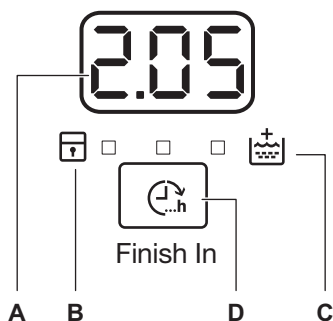

9 Ukazovateľ zaistených dvierok



4.2 Displej



- A) Oblasť času:
- 1.25: trvanie programu
 - 3h: „koniec o“ čas
 - E20: chybové kódy
 - Err: chybové hlásenie
 - : program sa skončil.
- B) Ukazovateľ detskej poistky:
- Tento ukazovateľ sa zobrazí pri zapnutí spotrebiča.
- C) Ukazovateľ funkcie Extra plákanie:
- Tento ukazovateľ sa zobrazí pri zapnutí tejto voľiteľnej funkcie.
- D) Dotykové tlačidlo Koniec o.

5. TABUĽKA PROGRAMOV

Program Teplotný rozsah	Maximálna hmotnosť náplne Maximálna rýchlosť od- streďovania	Popis programu (Druh náplne a úroveň znečistenia)
Bavlna  90 °C – studená voda	8 kg 1200 ot./min.	Biela a farebná bavlna. Bežné a mierne znečistenie.
 Bavlna EKO ¹⁾  60 °C – 40 °C	8 kg 1200 ot./min.	Biela bavlna a farebne stála bavlna. Bežné znečistenie. Spotreba energie sa zníži a trvanie pracieho programu sa predĺži.
Syntetika  60 °C – studená voda	3 kg 1200 ot./min.	Syntetické alebo zmesové tkaniny. Bežné znečistenie.
Jemná bielizeň  40 °C – studená voda	3 kg 1200 ot./min.	Jemné tkaniny ako bielizeň z akrylu, viskózy a polyestru. Bežné znečistenie.
Vlna/Ručné pranie  40 °C – studená voda	1,5 kg 1200 ot./min.	Vlna vhodná na pranie v práčke, vlna určená na ručné pranie a jemné tkaniny s označením «hand washing» pre ručné pranie.²⁾

Program Teplotný rozsah	Maximálna hmotnosť náplne Maximálna rýchlosť od- stredovania	Popis programu (Druh náplne a úroveň znečistenia)
Hodváb  30 °C	1 kg 800 ot./min.	Špeciálny program pre hodváb a zmesové syntetické materiály .
Osvieženie 20 min  40 °C – 30 °C	1 kg 1200 ot./min.	Veľmi krátky cyklus pre bavlnené a syntetické tkaniny s miernym znečistením alebo iba jedenkrát nosené.
Mix 20°  20 °C	2 kg 1200 ot./min.	Špeciálny program pre bavlnu, syntetiku a zmesové tkaniny s miernym znečistením. Nastavením tohto programu znížite spotrebu energie. Uistite sa, že je prací prostriedok určený pre nízku teplotu, aby ste dosiahli dobré výsledky prania ³⁾ .

1) **Štandardné programy, ktoré zodpovedajú hodnotám spotreby na štítku energetickej účinnosti.** Podľa nariadenia 1061/2010 sú tieto programy v uvedenom poradí «štandardný program pre bavlnu pri 60 °C» a «štandardný program pre bavlnu pri 40 °C». Sú to najúčinnější programy vhodné na pranie bežne znečisteného bavlneného oblečenia z hľadiska kombinovanej spotreby energie a vody.







Teplota vody počas fázy prania sa môže líšiť od teploty určenej pre zvolený program.

2) Počas tohto cyklu sa bubon otáča pomaly, aby zaistil jemné pranie. Môže sa zdať, že sa bubon neotáča alebo že sa neotáča správne. Považujte to za normálne fungovanie spotrebíča.

3) Nesvieti žiaden ukazovateľ teploty.

Kompatibilita voliteľných funkcií s programami

Program											
	■	■	■	■	■	■	■	■	■	■	■
	■	■	■	■			■	■	■	■	■
	■	■	■	■	■	■	■	■	■	■	■
	■	■	■	■	■	■	■	■	■	■	■
	■	■	■				■	■	■		
		■					■	■	■		
	■	■	■				■	■	■		



1) Keď nastavíte túto voliteľnú funkciu, odporúčame, aby ste znížili množstvo bielizne. Môžete vyprať aj celú náplň, ale účinnosť prania nemusí byť uspokojivá. Odporúčaná náplň: bavlna: 4 kg, syntetická a jemná bielizeň: 1,5 kg.

5.1 Woolmark Apparel Care - Modrý



Cyklus prania vlny tohto spotrebiča bol schválený spoločnosťou The Woolmark Company na pranie vlnených odevov, ktoré sú označené symbolom ručného prania «hand wash», za predpokladu, že odevy sa perú v súlade s pokynmi výrobcu tejto práčky. Pri sušení a ďalšej starostlivosti o odevy postupujte podľa pokynov na štítku. M1511

V Spojenom kráľovstve, Írsku, Hongkongu a Indii je symbol Woolmark certifikačnou obchodnou značkou.

6. SPOTREBA



Údaje v tejto tabuľke sú približné. Údaje ovplyvňuje množstvo faktorov: množstvo a druh bielizne, teplota vody a okolitá teplota.



Na začiatku programu sa na displeji zobrazí trvanie programu pri maximálnej náplni.

Počas fázy prania sa automaticky vypočíta skutočné trvanie programu a oproti pôvodnému času programu sa môže značne skrátiť, ak je množstvo bielizne menšie než maximálna náplň (napr. Bavlna 60 °C, maximálna náplň 8 kg, trvanie programu prekročí 2 hodiny; skutočná náplň 1 kg, trvanie programu neprekročí 1 hodinu).

Počas vypočítavania skutočného trvania programu na displeji bliká bodka.

Programy	Náplň (kg)	Spotreba energie (kWh)	Spotreba vody (litre)	Približné trvanie programu (minúty)	Zostatková vlhkosť (%) ¹⁾
Bavlna 60 °C	8	1,35	70	159	53
Bavlna 40 °C	8	0,87	69	158	53
Syntetika 40 °C	3	0,60	56	103	35

Programy	Náplň (kg)	Spotreba energie (kWh)	Spotreba vody (litre)	Približné trvanie programu (minúty)	Zostatková vlhkosť (%) ¹⁾
Jemná bielizeň 40 °C	3	0,55	59	81	35
Vlna/Ručné pranie 30 °C ²⁾	1,5	0,45	62	75	30
Štandardné programy na bavlnu					
Štandardný program bavlna 60 °C	8	0,96	52	244	53
Štandardný program bavlna 60 °C	4	0,73	40	210	53
Štandardný program bavlna 40 °C	4	0,62	41	196	53

1) Na konci fázy odstreďovania.

2) Pri niektorých modeloch nie je k dispozícii.

Vypnutý režim (W)	Pohotovostný režim (W)
0,48	0,48
Informácie v hore uvedenej tabuľke sú v súlade s nariadením Európskej komisie 1015/2010, ktorým sa zavádza smernica 2009/125/ES.	

7. VOLITEĽNÉ FUNKCIE

7.1 Teplota

Pomocou tejto funkcie môžete zmeniť predvolenú teplotu.

Ukazovateľ  = studená voda.

Rozsvieti sa ukazovateľ nastavenej teploty.

- Nastavením tejto funkcie zrušíte všetky fázy odstreďovania. Prebehne iba fáza odčerpania vody.
- Rozsvieti sa príslušný ukazovateľ.
- Túto funkciu nastavte pre veľmi jemnú bielizeň.
- Počas plákania sa pri niektorých praciach programoch použije viac vody.

7.2 Odstreďovanie

Pomocou tejto funkcie môžete zmeniť predvolenú rýchlosť odstreďovania.

Rozsvieti sa ukazovateľ nastavenej rýchlosti.

Ďalšie voliteľné funkcie odstreďovania:

Bez odstreďovania 

Plákание stop

- Túto funkciu nastavte, ak chcete zabrániť pokrčeniu bielizne.
- Rozsvieti sa príslušný ukazovateľ.
- Keď sa program skončí, v bubne je voda.
- Bubon sa otáča pravidelne, aby sa zabránilo pokrčeniu bielizne.
- Dvierka zostanú zablokované. Ak chcete dvierka otvoriť, musíte vypustiť vodu.

 Postup vypúšťania vody nájdete v časti „Po skončení programu“.

7.3 Rýchly

Pomocou tejto voliteľnej funkcie môžete skrátiť trvanie programu.

Túto funkciu nastavte pre mierne znečistenú bielizeň alebo bielizeň, ktorú treba len osviežiť.

Rozsvieti sa príslušný ukazovateľ.

7.4 Intenzívny

S touto voliteľnou funkciou môžete prať veľmi znečistenú bielizeň.

Prací cyklus trvá s touto voliteľnou funkciou dlhšie.

Rozsvieti sa príslušný ukazovateľ.

7.5 Jednoduché žehlenie

Spotrebič opatrne vyperie a odstredí bielizeň, čím zabráni jej pokrčeniu.

Spotrebič zníži rýchlosť odstreďovania, použije viac vody a prispôsobí trvanie programu podľa typu bielizne.

Rozsvieti sa príslušný ukazovateľ.

7.6 Iba plákanie

S touto funkciou môžete vykonať len záverečné plákanie zvoleného pracieho programu.



Ak nastavíte aj funkciu Extra plákanie () , spotrebič pridá dve alebo viaceré plákania.

Rozsvieti sa príslušný ukazovateľ.

7.7 Vypúšťanie a odstred'ovanie

S touto voliteľnou funkciou môžete vykonať cyklus odstreďovania a vypúšťania.

Fáza odstreďovania je vhodná pre prací program, ktorý ste nastavili.

 Ak nastavíte aj funkciu Bez odstreďovania () , spotrebič vykoná iba vypúšťanie.

7.8 Koniec o

S touto funkciou môžete nastaviť počet hodín po uplynutí ktorých sa má prací program skončiť.

Môžete nastaviť od 3 hodín do maximálne 20 hodín.

Na displeji sa zobrazí počet hodín a rozsvieti sa ukazovateľ nad tlačidlom .

7.9 Extra plákanie

Pomocou tejto voliteľnej funkcie môžete pridať k praciemu programu fázy plákania.

Túto funkciu použite v prípade osôb alergických na pracie prostriedky a v oblastiach s mäkkou vodou.



Rozsvieti sa príslušný ukazovateľ.¹⁾

8. NASTAVENIA

8.1 Extra plákanie

Pomocou tejto voliteľnej funkcie môžete natrvalo zapnúť funkciu Extra plákanie pre každý nový nastavený program.



- Ak chcete **zapnúť/vypnúť** túto voliteľnú funkciu, naraz sa dotknite



tlačidiel  a , kým sa ukazovateľ  **nerozsvieti/nezhasne**.

¹⁾ Pozrite si, ako zapnúť túto funkciu v časti „Nastavenia“.

8.2 Detská poistka

Pomocou tejto voliteľnej funkcie môžete zabrániť deťom hrať sa s ovládacím panelom.

- Ak chcete **zapnúť/vypnúť** túto voliteľnú funkciu, naraz sa dotknite tlačidiel  a , kým sa ukazovateľ  **nerozsvieti/nezhasne**.

Túto voliteľnú funkciu zapnite po dotyku tlačidla : tlačidlá sú zablokované (okrem tlačidla ).

-  Táto voliteľná funkcia zostane zapnutá aj po vypnutí spotrebiča.

8.3 Zvukové signály

Kedy zaznejú zvukové signály:

- Program sa skončil.
- Spotrebič má poruchu.

Ak chcete **vypnúť/zapnúť** zvukové signály, dotknite sa tlačidla **P** a tlačidla  súčasne na 4 sekundy.

-  Aj keď zvukové signály vypnete, zaznejú pri poruche spotrebiča.

9. PRED PRVÝM POUŽITÍM

1. Do priehradky na fázu prania pridajte malé množstvo pracieho prostriedku.
2. Nastavte a spustíte program pre bavlnu s najvyššou teplotou bez bielizne v bubne.

Týmto odstránite eventuálne nečistoty z bubna a nádrže.

10. KAŽDODENNÉ POUŽÍVANIE

-  **VAROVANIE!**
Pozrite si kapitoly ohľadne bezpečnosti.

10.1 Vloženie bielizne

1. Otvorte dvierka spotrebiča.
2. Bielizeň vkladajte do bubna po jednom.
3. Skôr ako bielizeň vložíte do spotrebiča, poriadne ju vytraste. Uistite sa, že ste do bubna nevložili príliš veľa bielizne.
4. Pevne zatvorte dvierka.

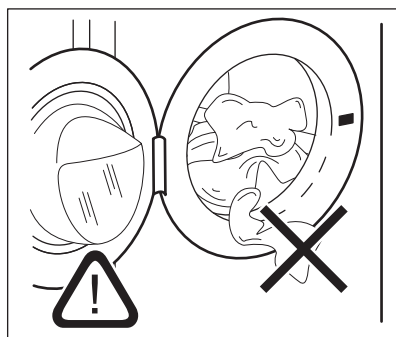

-  **POZOR!**
Uistite sa, že medzi tesnením a dvierkami nezostala zachytená bielizeň. Hrozí riziko úniku vody alebo poškodenia bielizne.

10.2 Používanie pracích prostriedkov a prídavných prostriedkov

1. Odmerajte správne množstvo pracieho prostriedku a aviváže.
2. Opatrne zatvorte zásuvku na prací prostriedok

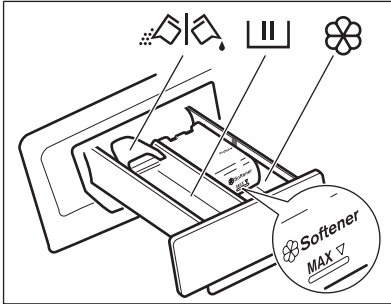

10.3 Priehradky na pracíe prostriedky



Priehradka na pracíe prostriedok pre fázu prania. Ak používate tekutý pracíe prostriedok, pridajte ho tesne pred spustením programu.



Priehradka na tekuté prídavné prostriedky (avivážny prípravok, škrob).



POZOR!
Neprekračujte úroveň **MAX**.



Klapka na práškový alebo tekutý pracíe prostriedok.

10.4 Tekutý alebo práškový pracíe prostriedok

1.

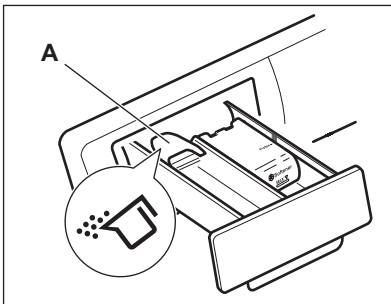

2.

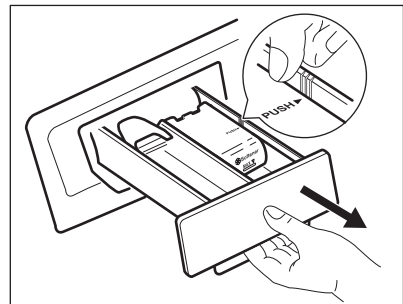

3.

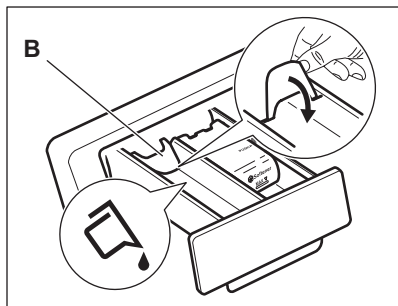

- Poloha **A** pre práškový prací prostriedok (nastavenie z výroby).
- Poloha **B** pre tekutý prací prostriedok.



Keď používate tekutý prací prostriedok:

- Nepoužívajte gélové ani husté tekuté pracie prostriedky.
- Nepridávajte viac tekutého prostriedku ako je maximálna úroveň.
- Nenastavujte funkciu Posunutý štart (alebo Skončiť o).

4.

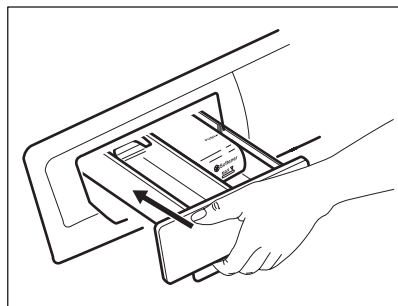

10.5 Zapnutie spotrebiča

Spotrebič zapnete alebo vypnete stlačením a podržaním tlačidla  na niekoľko sekúnd.

Keď sa spotrebič zapne, zaznie zvukový signál. Na displeji spotrebiča sa zobrazí úvodná animácia. Animácia v skratke zobrazí každý prací program a predvolené nastavenia teploty a odstredovania.

Na displeji sa zobrazí slovo Zap.

10.6 Nastavenie programu



1. Dotknite sa tlačidla programu **P** a nastavte program:
 - Ukazovateľ tlačidla  bliká.
 - Na displeji sa zobrazí dĺžka trvania programu.
2. V prípade potreby zmeňte teplotu a rýchlosť odstredovania alebo pridajte dostupné funkcie. Pri zapnutí niektorej voliteľnej funkcie sa rozsvieti ukazovateľ danej voliteľnej funkcie.



Pri nesprávnom nastavení sa na displeji zobrazí hlásenie .

10.7 Spustenie programu bez voliteľnej funkcie Koniec o

Dotknite sa tlačidla .

- Ukazovateľ tlačidla  prestane blikat' a bude svietiť.
- Program sa spustí, dvierka sa zablokujú, ukazovateľ  svieti.
- Na začiatku pracieho cyklu sa môže na krátky čas zapnúť odčerpávacie čerpadlo.







- Po uplynutí približne 15 minút od začiatku programu:
- Spotrebič automaticky upraví trvanie programu podľa aktuálnej náplne bubna.
 - Na displeji sa zobrazí nová hodnota.

10.8 Spustenie programu s voliteľnou funkciou Koniec o





1. Pri nastavovaní počtu hodín, po uplynutí ktorých sa má cyklus prania skončiť, opakovane sa dotýkajte tlačidla .

Na displeji sa zobrazí počet hodín, ktorý ste nastavili (napr. 3h) a svietiaci ukazovateľ nad tlačidlom  indikuje, že je táto voliteľná funkcia aktívna.

- Dotknite sa tlačidla :
 - Dvierka sú zablokované.
 - Spotrebič začne odpočítavať čas.
 - Po skončení odpočítavania sa automaticky spustí program.



 Pred dotykom tlačidla  môžete zrušiť alebo zmeniť nastavenie voliteľnej funkcie Koniec o Po dotyku tlačidla  môžete iba zrušiť voliteľnú funkciu Koniec o.

Zrušenie voliteľnej funkcie Koniec o:

- Dotykom tlačidla  prerušte činnosť spotrebiča. Ukazovateľ tlačidla  bliká.
- Dotýkajte sa tlačidla , kým nezhasne ukazovateľ nad týmto tlačidlom.
Opätovným dotykom tlačidla  spustíte program okamžite.

10.9 Prerušenie programu a zmena voliteľných funkcií

Len niekoľko voliteľných funkcií môžete zmeniť ešte pred ich pôsobením.



- Dotknite sa . Ukazovateľ tohto tlačidla bliká.
- Zmeňte voliteľné funkcie. Ak zmeníte ktorúkoľvek voliteľnú funkciu, vypne sa funkcia Koniec o (ak je nastavená).
- Opäť sa dotknite . Program bude pokračovať.

10.10 Zrušenie programu

- Stlačte a niekoľko sekúnd podržte tlačidlo , čím zrušíte program a vypnete spotrebič.
- Opätovným stlačením toho istého tlačidla spotrebič zapnete. Teraz môžete nastaviť nový prací program.





 Spotrebič pred spustením nového programu môže vypustiť vodu. V takomto prípade skontrolujte, či je dostatok pracieho prostriedku v priehradke na prací prostriedok, prípadne ho doplňte.

10.11 Otvorenie dvierok





Počas prebiehajúceho programu sú dvierka spotrebiča zablokované (alebo ). Svieti ukazovateľ .

 **POZOR!**
Dvierka nie je možné otvoriť, ak je príliš vysoká teplota alebo hladina vody v bubne.



Otvorenie dvierok počas prvých minút cyklu (alebo pri spustenom):

- Dotykom tlačidla  prerušte činnosť spotrebiča.
- Počkajte, kým ukazovateľ  nezhasne.
- Môžete otvoriť dvierka.
- Dvierka zatvorte a znova sa dotknite tlačidla . Program (alebo ) bude ďalej pokračovať.





10.12 Po skončení programu

- Spotrebič sa automaticky zastaví.
- Zaznie zvukový signál (ak je aktivovaný).
- Na displeji sa zobrazí .
- Ukazovateľ tlačidla zhasne .
- Ukazovateľ blokovania dvierok  zhasne.
- Môžete otvoriť dvierka.
- Zo spotrebiča vyberte všetku bielizeň. Skontrolujte, či je bubon prázdny.
- Tlačidlo  podržte stlačené niekoľko sekúnd, spotrebič sa vypne.
- Zatvorte vodovodný kohútik.
- Dvierka a priehradku na prací prostriedok nechajte pootvorené, aby ste zabránili tvorbe plesní a zápachu.

Program prania sa skončil, ale v bubne je voda:

- Bubon sa pravidelne otáča, aby sa zabránilo pokrčeniu bielizne.
- Bliká ukazovateľ , aby vám pripomenul, že máte vypustiť vodu.
- Svieta ukazovateľ blokovania dvierok . Ukazovateľ tlačidla  bliká. Dvierka zostanú zablokované.
- Ak chcete otvoriť dvierka, musíte vypustiť vodu.

Vypustenie vody:



1. Vypustenie vody.
 - Dotknite sa tlačidla . Spotrebič vypustí vodu a odstredí bielizeň s maximálnou rýchlosťou odstreďovania pre zvolený prací program.
 - Prípadne môžete dotykom tlačidla  zmeniť rýchlosť odstreďovania a potom sa dotknite tlačidla . Spotrebič vypustí vodu a začne odstreďovať. Ak nastavíte , spotrebič iba odčerpá vodu.
2. Po skončení programu, keď ukazovateľ blokovania dvierok  zhasne, môžete dvierka otvoriť.

3. Tlačidlo  podržte stlačené niekoľko sekúnd, spotrebič sa vypne.

 Spotrebič po 18 hodinách automaticky vypustí vodu a odstredí bielizeň (okrem programu Vlna).

10.13 Funkcia AUTOMATICKÉ VYPNUTIE

Funkcia AUTOMATICKÉ VYPNUTIE pri pohotovostnom režime automaticky vypína spotrebič, aby sa znížila spotreba energie. Všetky ukazovatele a displej sa vypnú, keď:

- Ak spotrebič pred stlačením tlačidla  nepoužívate 5 minút. Stlačením tlačidla  spotrebič znovu zapnete.
- Po 5 minútach od skončenia pracieho programu. Stlačením tlačidla  spotrebič znovu zapnete. Na displeji sa zobrazí koniec naposledy nastaveného programu. Ak chcete nastaviť nový cyklus, dotknite sa tlačidla **P**.

11. TIPY A RADY

11.1 Vloženie bielizne

- Bielizeň rozdeľte na: bielu, farebnú, syntetickú, jemnú a vlnenú bielizeň.
- Dodržiavajte pokyny uvedené na štítkoch odevov.
- Neperte spolu bielu a farebnú bielizeň.
- Niektorá farebná bielizeň môže pri prvom praní pustiť farbu. Nové farebné odevy odporúčame prať prvýkrát osobitne.
- Zapnite gombíky na obliečkach, zipsy, háčiky a patentky. Zaviazte opasky.
- Vyprázdňte vrecká a odevy narovnajzte.
- Viacvrstvé odevy, vlnené oblečenie a odevy s namaľovanými dekoráciami prevráťte naruby.
- Odstránenie odolných škvŕn.

- Odolné škvŕny odstraňujte špeciálnymi pracími prostriedkami.
- Záclony si vyžadujú veľmi jemné zaobchádzanie. Odstráňte háčiky alebo ich vložte do pracieho vaku alebo obliečky.
- V spotrebiči neperte neobrušené ani natrhnuté odevy. Na pranie malých a/alebo citlivých kúskov (napr. podprsenky s kosticami, opasky, pančuchové nohavice a pod.) použite prací vrecúško.
- Veľmi malé náplne môžu spôsobiť problémy s vyvážením vo fáze odstreďovania. V takom prípade odevy v bubne ručne rozložte a znovu spustíte fázu odstreďovania.

11.2 Veľmi odolné škvŕny

Na niektoré škvŕny nestačí voda a prací prostriedok.

Tieto škvryny odporúčame odstrániť ešte pred vložením odevu do práčky.

Špeciálne odstraňovače škvŕn sú k dispozícii. Použite špeciálny odstraňovač škvŕn určený pre daný typ škvŕny a tkaniny.

11.3 Pracie prostriedky a prídavné prostriedky

- Používajte len pracie prostriedky a prídavné prostriedky určené špeciálne pre práčky:
 - práškové pracie prostriedky na všetky druhy tkanín,
 - práškové pracie prostriedky na jemnú bielizeň (max. 40 °C) a vlnu,
 - tekuté pracie prostriedky, hlavne pri programoch prania s nízkou teplotou (max. 60 °C) pre všetky druhy tkanín, alebo špeciálne prostriedky na pranie vlny.
- Nemiešajte rôzne typy pracích prostriedkov.
- Nepoužívajte viac pracieho prostriedku, ako je potrebné. Ochráňte tak životné prostredie.
- Dodržiavajte pokyny uvedené na obale týchto produktov.
- Používajte správne produkty určené pre daný typ a farbu tkaniny, teplotu programu a úroveň znečistenia.
- Ak spotrebič nie je vybavený dávkovačom pracieho prostriedku s

klapkou, pridajte tekutý prací prostriedok do dávkovacej gule (dodáva výrobca pracieho prostriedku).

11.4 Ekologické tipy

- Pri praní bežne znečistenej bielizne nastavte program bez fázy predpierania.
- Prací program vždy spúšťajte s maximálnou náplňou bielizne.
- V prípade potreby použite odstraňovač škvŕn, ak periete pri nízkej teplote.
- Zistite si tvrdosť vody vo vašej lokalite, aby ste používali správne množstvo pracieho prostriedku.

11.5 Tvrdosť vody

Ak žijete v oblasti s vysokou alebo strednou tvrdosťou vody, odporúčame používať zmäkčovač vody pre práčky. V oblastiach s mäkkou vodou nie je potrebné používať zmäkčovač vody.

Ak chcete poznať tvrdosť vody vo vašej oblasti, obráťte sa na miestnu vodárenskú spoločnosť.

Použite správne množstvo zmäkčovača vody. Dodržiavajte pokyny uvedené na obale produktu.

12. OŠETROVANIE A ČISTENIE



VAROVANIE!

Pozrite si kapitoly o hľadne bezpečnosti.

12.1 Vonkajšie čistenie

Spotrebič čistite iba mydlom a teplou vodou. Všetky povrchy vytrite dosucha.



POZOR!

Nepoužívajte alkohol, rozpúšťadlá ani chemikálie.

12.2 Odstraňovanie vodného kameňa

Ak žijete v oblasti s vysokou alebo strednou tvrdosťou vody, odporúčame používať odstraňovač vodného kameňa pre práčky.

Pravidelne prezerať bubon, aby nedošlo k vzniku vodného kameňa a hrdze.

Na odstraňovanie čiastočiek hrdze používajte len špeciálne produkty určené pre práčky. Robte to oddelene od prania bielizne.



Vždy dodržiavajte pokyny uvedené na obale výrobku.

12.3 Program prania na údržbu práčky

Pri programoch s nízkou teplotou sa môže stať, že v bubne ostanú zvyšky pracieho prostriedku. Pranie na údržbu práčky vykonávajte pravidelne. Postup je takýto:

- Vyberte bielizeň z bubna.
- Nastavte program na bavlnu pri maximálnej teplote s malým množstvom pracieho prostriedku.

12.4 Tesnenie dvierok

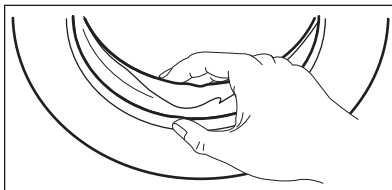

Pravidelne kontrolujte tesnenie a z jeho vnútornej strany odstráňte všetky predmety.

12.5 Čistenie dávkovača pracieho prostriedku

1.

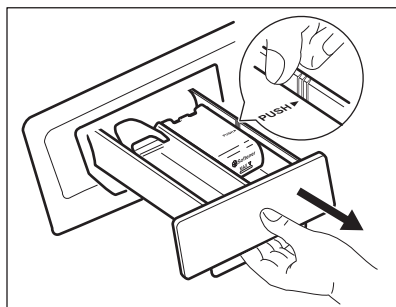

2.

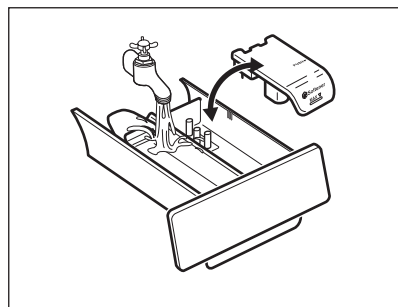

3.

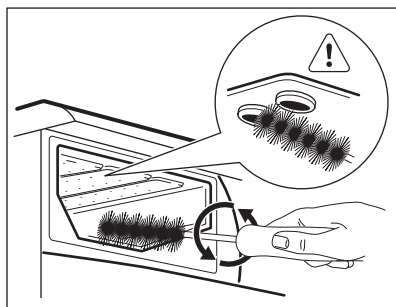

4.

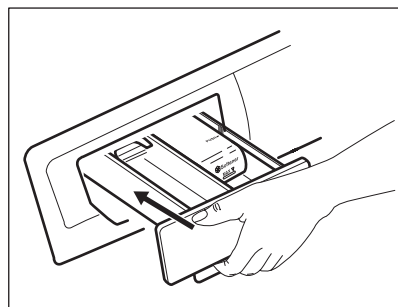

12.6 Čistenie odtokového filtra



VAROVANIE!

Odtokový filter nečistite, ak je voda v spotrebiči horúca.

1.

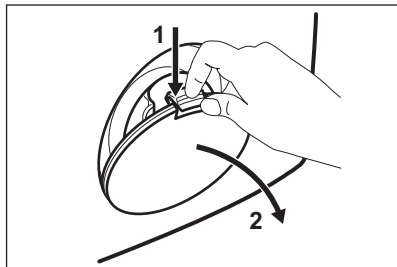

2.

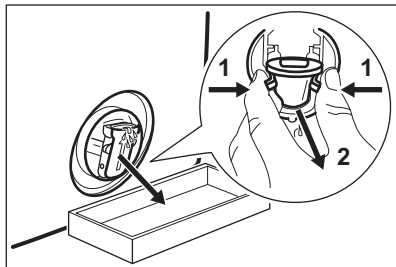

3.

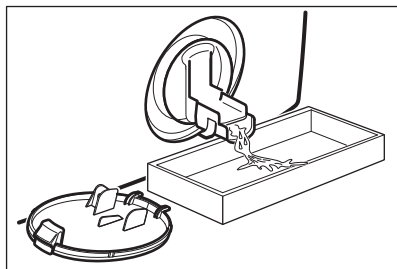

4.

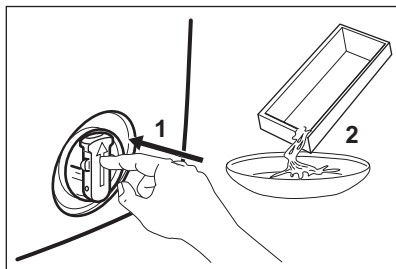

5.

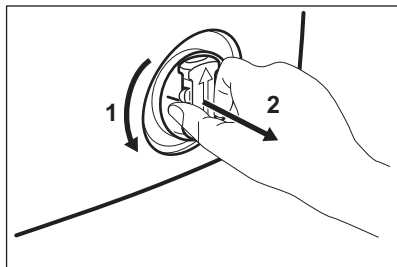

6.

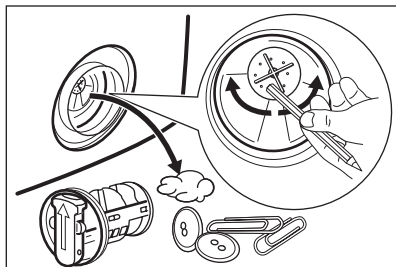

7.

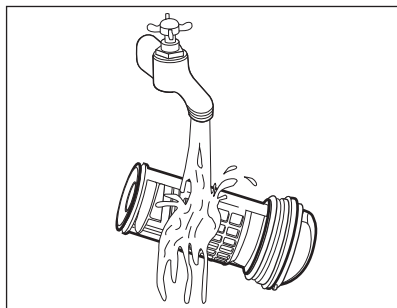

8.

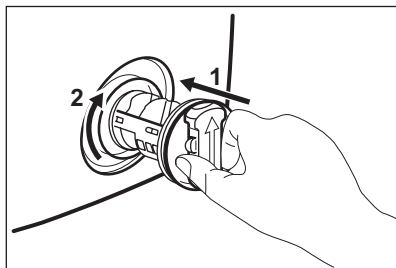

9.

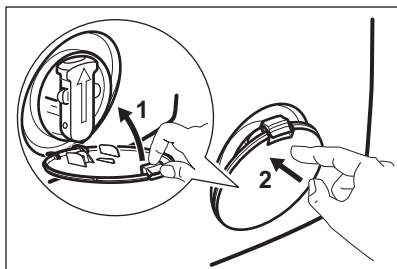

12.7 Čistenie filtra v prívodnej hadici a filtra ventila

1.

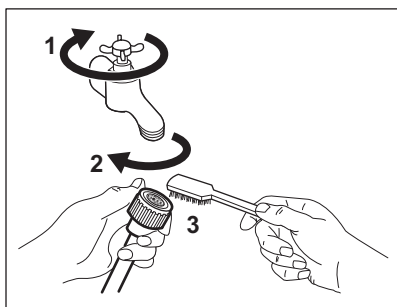

2.

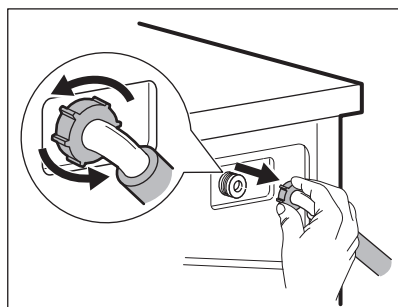

3.

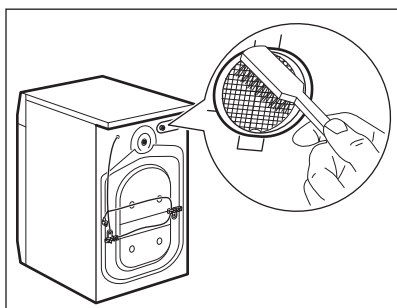

4.

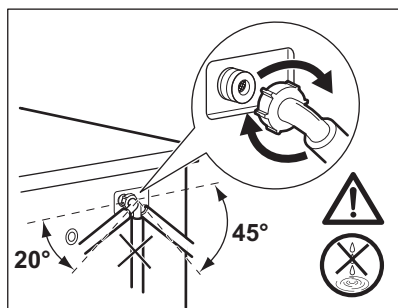

12.8 Núdzové vypustenie

V dôsledku poruchy spotrebič nemôže vypustiť vodu.

V takom prípade vykonajte kroky (1) až (9) z časti „Čistenie odtokového sitka“. Podľa potreby čerpadlo vyčistíte.

Keď vypustíte vodu postupom núdzového vypustenia, musíte znova aktivovať systém vypúšťania:

1. Keď vypustíte vodu postupom núdzového vypustenia, musíte znova aktivovať systém vypúšťania: Nalejte 2 litre vody do hlavnej priehradky dávkovača pracieho prostriedku.
2. Vodu vypustíte spustením programu

12.9 Ochranné opatrenia pred mrazom

Ak sa spotrebič nachádza na mieste, kde môže teplota klesnúť pod 0 °C, odstráňte zvyšnú vodu z prívodnej hadice a vypúšťacieho čerpadla.

1. Zástrčku napájacieho kábla vytiahnite zo zásuvky elektrickej siete.
2. Zatvorte vodovodný kohútik.
3. Obidva konce prívodnej hadice vložte do nádoby a nechajte vodu odtiecť z hadice.

4. Vyprázdňte vypúšťacie čerpadlo. Prečítajte si informácie o núdzovom vypustení.
5. Keď je vypúšťacie čerpadlo prázdne, znova nainštalujte prívodnú hadicu.



VAROVANIE!

Pred opätovným použitím spotrebiča sa uistite, že je teplota vyššia než 0 °C. Výrobca nie je zodpovedný za škody spôsobené nízkymi teplotami.

13. RIEŠENIE PROBLÉMOV



VAROVANIE!

Pozrite si kapitoly o hľadne bezpečnosti.

13.1 Úvod



Spotrebič sa nespustí alebo sa zastaví počas prevádzky.

Najprv skúste nájsť riešenie problému (pozrite si tabuľku). Ak ste riešenie nenašli, obráťte sa na autorizované servisné stredisko.

Pri niektorých problémoch zaznie zvukový signál a na displeji sa zobrazí poruchový kód:

- **E10** – Do spotrebiča nepriteká správne voda.
- **E20** – Spotrebič nevypúšťa vodu.
- **E40** – Dvierka spotrebiča sú otvorené alebo sú nesprávne zatvorené. Skontrolujte dvierka!



Ak je v spotrebiči príliš veľa bielizne, vyberte z bubna niekoľko kusov bielizne a/alebo dvierka držte zatlačené a zároveň stlačte tlačidlo , kým ukazovateľ  neprestane blikať (pozrite si obrázok nižšie).

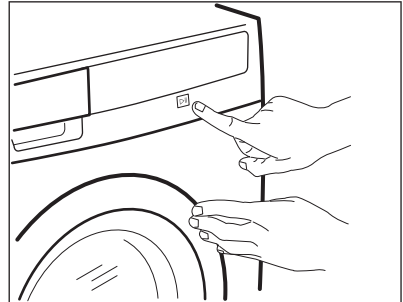

- **E40** – Elektrické napájanie je nestabilné. Počkajte, kým sa napájanie neustáli.
- **E91** – Elektronické prvky spotrebiča nereagujú. Spotrebič vypnite a opäť zapnite.



VAROVANIE!

Pred vykonaním kontroly vypnite spotrebič.

13.2 Možné poruchy

Problém	Možné riešenie
Program sa nespúšťa.	Uistite sa, že je zástrčka pripojená do sieťovej zásuvky.
	Uistite sa, že sú dvierka spotrebiča zatvorené.
	Uistite sa, že poistka v poistkovej skrini nie je poškodená ani vyhodená.
	Uistite sa, že ste stlačili tlačidlo Štart/Prestávka.
	Ak je nastavené posunutie štartu, zrušte toto nastavenie alebo počkajte na dokončenie odpočítavania.
	Ak je zapnutá funkcia Detská poistka, vypnite ju.
Do spotrebiča neprieká správne voda.	Uistite sa, že je otvorený vodovodný kohútik.
	Uistite sa, že je tlak pritekajúcej vody dostatočný. Príslušné informácie získate od dodávateľa vody.
	Uistite sa, že vodovodný kohútik nie je upchaný.
	Uistite sa, že nie je upchaný filter prírodnej hadice a filter ventilu. Pozrite si časť „Ošetrovanie a čistenie“.
	Uistite sa, že prírodná hadica nie je skrútená ani ohnutá.
	Uistite sa, že je správne pripojená prírodná hadica.
Spotrebič sa nenaplní vodou a ihneď nevypúšťa vodu.	Uistite sa, že je odtoková hadica v správnej polohe. Hadica môže byť príliš nízko.
	Uistite sa, že odtokové potrubie nie je upchané.
Spotrebič nevypustí vodu.	Uistite sa, že odtoková hadica nie je skrútená ani ohnutá.
	Uistite sa, že odtokový filter nie je upchaný. V prípade potreby vyčistíte filter. Pozrite si časť „Ošetrovanie a čistenie“.
	Uistite sa, že je správne pripojená odtoková hadica.
	Ak ste nastavili program bez fázy vypúšťania, nastavte program s vypúšťaním.
	Ak ste nastavili voliteľnú funkciu, po skončení ktorej zostane voda v bubne, nastavte program vypúšťania.
	Uistite sa, že odtokový filter nie je upchaný. V prípade potreby vyčistíte filter. Pozrite si časť „Ošetrovanie a čistenie“.
Fáza odstredovania nefunguje alebo cyklus prania trvá dlhšie než zvyčajne.	Nastavte program odstredovania.
	Uistite sa, že odtokový filter nie je upchaný. V prípade potreby vyčistíte filter. Pozrite si časť „Ošetrovanie a čistenie“.

Problém	Možné riešenie
	Bielizeň v bubne ručne rozložte a znovu spustíte fázu odstreďovania. Tento problém môže byť spôsobený problémom s vyvážením.
Na podlahe je voda.	Uistite sa, že sú prípojky hadíc na vodu tesné a že neuniká žiadna voda.
	Uistite sa, že odtoková hadica nie je poškodená.
	Uistite sa, že používate správny typ a množstvo pracieho prostriedku.
Nie je možné otvoriť dvierka spotrebiča.	Uistite sa, že sa skončil prací program.
	Ak je v bubne voda, nastavte program vypúšťania alebo odstreďovania.
Spotrebič vydáva nezvyčajný zvuk.	Uistite sa, že je spotrebič správne vyvážený. Pozrite si časť „Inštalácia“.
	Uistite sa, že bol odstránený obal a prepravné skrutky. Pozrite si časť „Inštalácia“.
	Pridajte do bubna ďalšiu bielizeň. Náplň môže byť príliš malá.
Cyklus je kratší ako zobrazený čas.	Spotrebič podľa množstva bielizne vypočíta nový čas. Pozrite si kapitolu „Spotreba“.
Cyklus je dlhší ako zobrazený čas.	Nevyvážená náplň bielizne zvyšuje trvanie programu. Je to normálne správanie spotrebiča.
Neuspokojivé výsledky prania.	Zvýšte množstvo pracieho prostriedku alebo použite iný typ.
	Pred praním z bielizne odstráňte odolné škvrny pomocou špeciálnych produktov.
	Uistite sa, že ste nastavili správnu teplotu.
	Odoberte nejakú bielizeň.
Nedá sa nastaviť voliteľná funkcia.	Uistite sa, že ste stlačili iba požadované tlačidlo/tlačidlá.

Po kontrole spotrebič zapnite. Program bude pokračovať od bodu prerušenia. Ak sa problém vyskytne znova, obráťte sa na autorizované servisné stredisko. Ak sa na displeji zobrazia iné chybové kódy: Vypnite a zapnite spotrebič. Ak problém pretrváva, obráťte sa na autorizované servisné stredisko.

13.3 Servis

Odporúčame, aby ste používali originálne náhradné diely.

Pri kontaktovaní autorizovaného servisného strediska skontrolujte, či máte



k dispozícii tieto údaje. Príslušné údaje nájdete na typovom štítku: Model, číslo výrobu a sériové číslo. (Mod., Prod. No., Ser. No.)



14. TECHNICKÉ ÚDAJE

Rozmer	Šírka/výška/hĺbka/celková hĺbka	600 mm/ 850 mm/ 520 mm/ 576 mm
Zapojenie do elektrickej siete	Napätie Celkový výkon Poistka Frekvencia	230 V 2 200 W 10 A 50 Hz
Úroveň ochrany proti vniknutiu pevných častíc a vlhkosti je zabezpečená ochranným krytom, okrem miesta, kde nemá nízkonapäťové zariadenie žiadnu ochranu proti vlhkosti		IPX4
Tlak pritekajúcej vody	Minimálny Maximálny	0,5 bar (0,05 MPa) 8 bar (0,8 MPa)
Prívod vody ¹⁾		Studená voda
Maximálna náplň	Bavlna	8 kg
Energetická trieda		A+++
Rýchlosť odstreďovania	Maximálny	1200 ot./min.

1) Prívodnú hadicu pripojte k vodovodnému kohútiku s 3/4" závitom.

15. OCHRANA ŽIVOTNÉHO PROSTREDIA

Materiály označené symbolom  odovzdajte na recykláciu.  Obal hodte do príslušných kontajnerov na recykláciu. Chráňte životné prostredie a zdravie ľudí a recyklujte odpad z elektrických a elektronických spotrebičov. Nelikvidujte

spotrebiče označené symbolom  spolu s odpadom z domácnosti.  Výrobok odovzdajte v miestnom recyklačnom zariadení alebo sa obráťte na obecný alebo mestský úrad.

KAZALO

1. NAVODILA ZA VARNO UPORABO.....	26
2. VARNOSTNE INFORMACIJE.....	27
3. OPIS IZDELKA.....	28
4. UPRAVLJALNA PLOŠČA.....	29
5. RAZPREDELNICA PROGRAMOV.....	30
6. VREDNOSTI PORABE.....	31
7. FUNKCIJE.....	32
8. NASTAVITVE.....	34
9. PRED PRVO UPORABO.....	34
10. VSAKODNEVNA UPORABA.....	34
11. NAMIGI IN NASVETI.....	38
12. VZDRŽEVANJE IN ČIŠČENJE.....	39
13. ODPRAVLJANJE TEŽAV.....	43
14. TEHNIČNI PODATKI.....	46

MISLIMO NA VAS

Zahvaljujemo se vam za nakup Electroluxove naprave. Izbrali ste izdelek, ki vključuje desetletja profesionalnih izkušenj in izboljšav. Inovativen in eleganten je bil zasnovan z mislijo na vas. Kadarkoli ga boste uporabili, ste lahko prepričani v zagotovitev odličnih rezultatov.

Dobrodošli pri Electroluxu.

Obiščite naše spletno mesto za:



nasvete glede uporabe, brošure, odpravljanje motenj, servisne informacije:
www.electrolux.com/webselfservice



Registrirajte vaš izdelek za boljši servis:
www.registerelectrolux.com



Kupite dodatke, potrošni material in originalne nadomestne dele za vaš aparat:
www.electrolux.com/shop

POMOČ STRANKAM IN SERVIS

Priporočamo uporabo originalnih nadomestnih delov.

Ko kličete servis, imejte pri roki naslednje podatke: model, številko izdelka, serijsko številko.

Podatke najdete na ploščici za tehnične navedbe.



Opozorilo / Pozor - Varnostne informacije



Splošne informacije in nasveti



Okoljske informacije.

Pridržujemo si pravico do sprememb.

1. ⚠ NAVODILA ZA VARNO UPORABO

Pred namestitvijo in uporabo naprave natančno preberite priložena navodila. Proizvajalec ni odgovoren za poškodbe in škodo, nastalo zaradi napačne namestitve in uporabe. Navodila shranite skupaj z napravo za poznejšo uporabo.

1.1 Varnost otrok in ranljivih oseb

- To napravo lahko uporabljajo otroci od osmega leta naprej ter osebe z zmanjšanimi telesnimi, čutnimi ali razumskimi sposobnostmi ali s pomanjkanjem izkušenj ter znanja le pod nadzorom ali če so dobili ustrezna navodila glede varne uporabe naprave in če se zavedajo nevarnosti, ki obstajajo.
- Preprečite, da bi se otroci igrali z napravo.
- Otroci, mlajši od treh let, se ne smejo približevati, če niso pod nenehnim nadzorom.
- Vse dele embalaže hranite zunaj dosega otrok.
- Vsa pralna sredstva hranite zunaj dosega otrok.
- Ko so vrata naprave odprta, poskrbite, da bodo otroci in hišni ljubljenci dovolj oddaljeni od naprave.
- Čiščenja in uporabniškega vzdrževanja ne smejo izvajati otroci brez nadzora.

1.2 Splošna varnostna navodila

- Ne spreminjajte specifikacij te naprave.
- Upoštevajte največjo količino perila 8 kg (oglejte si poglavje »Razpredelnica programov«).
- Delovni tlak vode (najmanjši in največji) mora biti med 0,5 bara (0,05 MPa) in 8 barov (0,8 MPa).
- Prezračevalnih odprtih na dnu (če obstajajo) ne sme ovirati preproga.
- Napravo je treba priključiti na vodovodni sistem z novim priloženim kompletom cevi. Starih kompletov cevi ne smete ponovno uporabiti.

- Če je napajalni kabel poškodovan, ga mora zamenjati predstavnik proizvajalca, pooblaščenega servisnega centra ali druga strokovno usposobljena oseba, da se izognete nevarnosti.
- Pred vzdrževanjem izklopite napravo in iztaknite vtič iz vtičnice.
- Za čiščenje naprave ne uporabljajte vodnega pršca in pare.
- Napravo očistite z vlažno mehko krpo. Uporabljajte samo nevtralna čistilna sredstva. Za čiščenje ne uporabljajte abrazivnih čistil, grobih gobic, topil ali kovinskih predmetov.

2. VARNOSTNE INFORMACIJE

2.1 Namestitev

- Odstranite vso embalažo in transportne vijake.
- Shranite transportne vijake. Pri ponovnem premikanju naprave morate blokirati boben.
- Pri premikanju naprave bodite previdni, ker je težka. Vedno nosite zaščitne rokavice.
- Ne nameščajte ali uporabljajte poškodovane naprave.
- Upoštevajte navodila za namestitev, priložena napravi.
- Naprave ne nameščajte ali uporabljajte na mestu, kjer lahko temperatura pade pod 0 °C ali kjer je izpostavljena vremenskim vplivom.
- Poskrbite, da bodo tla, kamor postavljate napravo, ravna, stabilna, odporna na toploto in čista.
- Poskrbite za kroženje zraka med napravo in tlemi.
- Nastavite noge, tako da bo med napravo in preprogo potreben razmak.
- Naprave ne postavljajte na mesto, kjer njenih vrat ne morete povsem odpreti.

2.2 Priključitev na električno napetost

- Naprava mora biti ozemljena.

- Vedno uporabite pravilno nameščeno varnostno vtičnico.
- Preverite, ali so električni podatki na ploščici za tehnične navedbe skladni z električno napeljavo. Če niso, se posvetujte z električarjem.
- Ne uporabljajte razdelilnikov in podaljškov.
- Pazite, da ne poškodujete vtiča in kabla. Če je treba kabel zamenjati, mora to storiti osebe pooblaščenega servisnega centra.
- Vtič vtaknite v vtičnico šele ob koncu nameščanja. Poskrbite, da bo vtič dosegljiv tudi po namestitvi.
- Priključnega kabla ali vtiča se ne dotikajte z mokrimi rokami.
- Če želite izključiti napravo, ne vlecite za električni priključni kabel. Vedno povlecite za vtič.
- Samo za VB in Irsko: Naprava ima vtič s 13-ampersko varovalko. Če je treba zamenjati varovalko v vtiču, uporabite 13-ampersko varovalko ASTA (BS 1362).
- Naprava je izdelana v skladu z direktivami EGS.

2.3 Vodovodna napeljava

- Pazite, da ne poškodujete cevi za vodo.
- Pred priključitvijo naprave na nove cevi ali cevi, ki že dolgo niso bile v

uporabi, pustite teči vodo, dokler ne bo čista.

- Ob prvi uporabi naprave se prepričajte, da ni prisotnega iztekanja vode.

2.4 Uporaba



OPOZORILO!

Nevarnost telesnih poškodb, električnega udara, požara, opeklin ali poškodb naprave.

- To napravo uporabljajte samo v gospodinjstvu.
- Upoštevajte varnostna navodila z embalaže pralnega sredstva.
- V napravo, njeno bližino ali nanjo ne postavljajte vnetljivih izdelkov ali mokrih predmetov z vnetljivimi izdelki.
- S perila odstranite vse kovinske predmete.
- Pod napravo ne postavljajte posode za zbiranje morebitne iztekajoče vode. V pooblaščenem servisnem centru preverite, katere pripomočke lahko uporabite.

3. OPIS IZDELKA

3.1 Pregled naprave

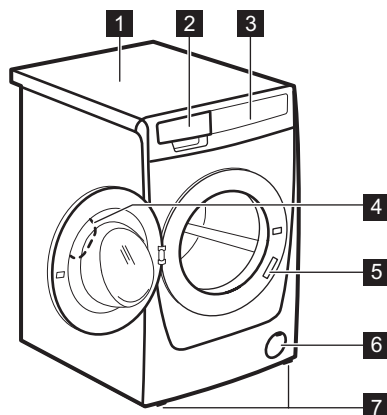

- Ne uporabljajte z zunanjim sistemom za daljinsko upravljanje ali katero drugo napravo, ki se samodejno vklopi.
- Med izvajanjem programa se ne dotikajte stekla vrat. Steklo je lahko vroče.

2.5 Servis

- Za popravilo naprave se obrnite na pooblaščen servisni center.
- Uporabljajte samo originalne nadomestne dele.

2.6 Odstranjanje



OPOZORILO!

Nevarnost poškodbe ali zadušitve.

- Napravo izključite iz napajanja.
- Odrežite električni priključni kabel in ga zavržite.
- Odstranite zapah in na ta način preprečite, da bi se otroci in živali zaprli v napravo.

- 1 Delovna površina
- 2 Predal za pralno sredstvo
- 3 Upravljalna plošča
- 4 Ročaj vrat
- 5 Ploščica za tehnične navedbe
- 6 Filter odtočne črpalke
- 7 Nogi za poravnavo naprave

4. UPRAVLJALNA PLOŠČA

4.1 Opis upravljalne plošče

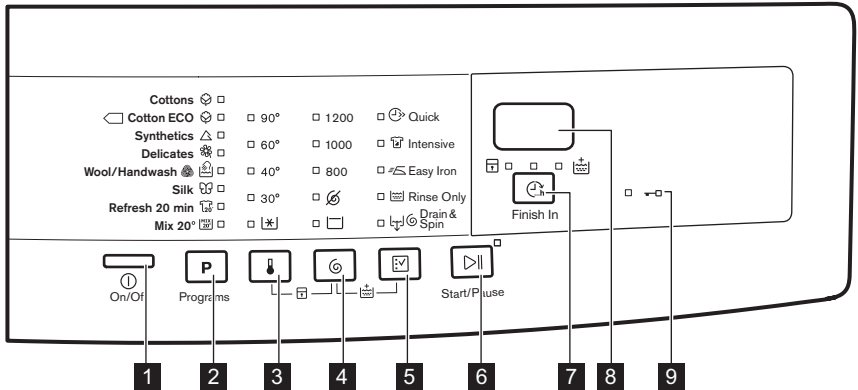

- 1** Tipka za vklop/izklop (Vkllop/Izklop)
- 2** Polje na dotik za izbiro programa **P**
- 3** Polje na dotik za izbiro temperature
- 4** Polje na dotik za izbiro števila vrtljajev centrifuge
- 5** Polje na dotik za izbiro funkcij
- 6** Polje na dotik za začetek/prekinitev
- 7** Polje na dotik Končaj čez (Končaj čez)
- 8** Prikazovalnik
- 9** Indikator zaklenjenih vrat

4.2 Prikazovalnik

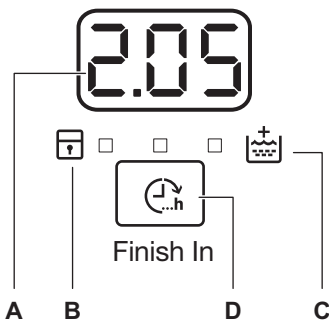

- A)** Področje za čas:
 - 125: trajanje programa
 - 3h: čas »Končaj čez«
 - E 20: opozorilne kode
 - E r r: sporočilo o napaki
 - : program je zaključen.
- B)** Indikator varovala za otroke:
 - Indikator zasveti, ko vklopite to napravo.
- C)** Indikator dodatnega izpiranja:
 - Indikator zasveti, ko vklopite to funkcijo.
- D)** Polje na dotik Končaj čez.

5. RAZPREDELNICA PROGRAMOV

Program Temperaturni razpon	Največja količina perila Najvišje število vrtljajev centrifuge	Opis programa (Vrsta perila in stopnja umazanosti)
Bombaž  90 °C - hladno	8 kg 1200 vrt./min.	Belo in barvno bombažno perilo. Običajno in malo umazano.
 Bombaž EKO ¹⁾  60 °C - 40 °C	8 kg 1200 vrt./min.	Belo in barvno obstojno bombažno perilo. Običajno umazano. Poraba energije se zmanjša, trajanje programa pranja pa podaljša.
Sintetika  60 °C - hladno	3 kg 1200 vrt./min.	Sintetično ali mešano perilo. Običajno umazano.
Občutljivo  40 °C - hladno	3 kg 1200 vrt./min.	Občutljivo perilo, kot je perilo iz akrila, viskoze in poliestra. Običajno umazano.
Volna/Ročno pranje   40 °C - hladno	1,5 kg 1200 vrt./min.	Volneno perilo za strojno pranje, volneno perilo za ročno pranje in občutljive tkanine s simbolom »ročno pranje« na etiketi oblačila.²⁾
Svila  30 °C	1 kg 800 vrt./min.	Poseben program za svileno in mešano sintetično perilo.
Osveževanje 20 min.  40 °C - 30 °C	1 kg 1200 vrt./min.	Zelo kratek program za malo umazano bombažno in sintetično perilo ali le enkrat nošeno perilo.
Mešano 20°  20 °C	2 kg 1200 vrt./min.	Poseben program za malo umazano bombažno, sintetično in mešano perilo. Ta program nastavite za zmanjšanje porabe energije. Prepričajte se, da je pralno sredstvo namenjeno nizkim temperaturam, da dosežete dobre rezultate pranja. ³⁾

1) Standardni programi za vrednosti porabe po energijskem razredu. Glede na predpis 1061/2010 sta ta programa »Standardni program za bombaž 60 °C « in »Standardni program za bombaž 40 °C«. Sta najučinkovitejša programa v smislu porabe energije in vode za pranje običajno umazanega bombažnega perila.

















Temperatura vode pri fazi pranja se lahko razlikuje od temperature, navedene za izbrani program.

2) Med tem programom se bobnen obračalnik počasi, da je zagotovljeno nežno pranje. Morda bo videti, kot da se bobnen obračalnik ne obrača ali se ne obrača pravilno. To je običajno delovanje naprave.

3) Ne sveti noben indikator temperature.

Združljivost programskih možnosti

Program										
	■	■	■	■	■	■	■	■	■	■
	■	■	■	■			■	■	■	■
	■	■	■	■	■	■	■	■	■	■
	■	■	■	■	■		■	■	■	■
	■	■	■				■	■	■	
		■					■	■	■	
	■	■	■				■	■	■	
	■	■	■		■		■	■	■	

1) Ko izberete to funkcijo, priporočamo, da zmanjšate količino perila. Lahko obdržite polno količino perila, a rezultati pranja ne bodo dobri. Priporočena količina perila: bombaž: 4 kg, sintetika in občutljive tkanine: 1,5 kg.

5.1 Woolmark Apparel Care - Modra



Postopek pranja volne tega stroja so odobrili pri podjetju Wool Company za pranje oblačil, ki vsebujejo volno in imajo oznako za »ročno pranje«, pod pogojem, da so oblačila oprana v skladu z navodili, ki jih je izdal proizvajalec tega pralnega stroja. Upoštevajte navodila z etikete za sušenje perila in druga navodila za nego perila. M1511

V VB, na Irskem, v Hongkongu in Indiji je Woolmarkov simbol certifikacijska blagovna znamka.

6. VREDNOSTI PORABE



Podatki v tej razpredelnici so približni. Različni vzroki lahko spremenijo podatke: količina in vrsta perila, temperatura vode in temperatura v prostoru.



Na začetku programa se na prikazovalniku prikaže trajanje programa za največjo količino perila.

Med pranjem se trajanje izračuna samodejno in se lahko močno skrajša, če je perila manj, kot je največja količina (npr. Bombaž 60 °C, največja količina perila 8 kg, trajanje programa presega dve uri; dejanska količina 1 kg, trajanje programa ne doseže ene ure).

Ko naprava računa dejansko trajanje programa, na prikazovalniku utripa pika.

Programi	Količina (kg)	Poraba energije (kWh)	Poraba vode (v litrih)	Približno trajanje programa (v minutah)	Preostala vlaga (%) ¹⁾
Bombaž 60 °C	8	1,35	70	159	53
Bombaž 40 °C	8	0,87	69	158	53
Sintetika 40 °C	3	0,60	56	103	35
Občutljivo 40 °C	3	0,55	59	81	35
Volna/Ročno pranje 30 °C ²⁾	1,5	0,45	62	75	30
Standardni programi za bombaž					
Standardno 60 °C bombaž	8	0,96	52	244	53
Standardno 60 °C bombaž	4	0,73	40	210	53
Standardno 40 °C bombaž	4	0,62	41	196	53

1) Ob koncu ožemanja.

2) Za nekatere modele ni na voljo.

Način izklopa (W)	Način stanja vklopa (W)
0,48	0,48

Podatki iz zgornje razpredelnice so skladni z uredbo Evropske komisije 1015/2010 izvedbene direktive 2009/125/EC.

7. FUNKCIJE

7.1 Temperatura

S to funkcijo lahko spremenite privzeto temperaturo.

Indikator = hladna voda.

Zasveti indikator nastavljen temperature.

7.2 Ožemanje

S to funkcijo lahko spremenite privzeto število vrtljajev centrifuge.

Zasveti indikator nastavljenega števila vrtljajev centrifuge.

Dodatne funkcije ožemanja:

Brez ožemanja

- To funkcijo nastavite za izklop vseh faz ožemanja. Na voljo je le faza črpanja.
- Zasveti ustrezen indikator.
- To funkcijo nastavite za zelo občutljive tkanine.
- Pri fazah izpiranja je uporabljene več vode za nekatere programe pranja.

Zadržano izpiranje

- To funkcijo nastavite za preprečitev zmečkanosti perila.
- Zasveti ustrezen indikator.
- Ob zaključku programa je v bobnu voda.
- Boben se občasno obrne in na ta način prepreči mečkanje perila.
- Vrata ostanejo zaklenjena. Če želite vrata odkleniti, morate izčrpati vodo.

 Za izčrpanje vode si oglejte razdelek »Ob koncu programa«.

7.3 Hitro

S to funkcijo lahko skrajšate trajanje programa.

To funkcijo uporabite za malo umazano perilo ali perilo za osvežitev.

Zasveti ustrezen indikator.

7.4 Intenzivno

S to funkcijo lahko operete zelo umazano perilo.

Program pranja traja s to funkcijo dlje.

Zasveti ustrezen indikator.

7.5 Enostavno likanje

Naprava previdno opere in ožame perilo, da se to ne zmečka.

Naprava zniža število vrtljajev centrifuge, uporabi več vode in prilagodi trajanje programa vrsti perila.

Zasveti ustrezen indikator.

7.6 Samo izpiranje

S to funkcijo lahko izvedete samo zadnje izpiranje izbranega programa pranja.



Če nastavite tudi funkcijo Dodatno izpiranje ()¹⁾, naprava doda dve ali več izpiranj.

Zasveti ustrezen indikator.

7.7 Črpanje in ožemanje

S to funkcijo sta mogoča ožemanje in črpanje.

Ta program ožemanja je primeren za nastavljen program pranja.

 Če nastavite tudi funkcijo Brez ožemanja ()¹⁾, naprava izvede samo črpanje.

7.8 Končaj čez

Pri tej funkciji lahko nastavite število ur, v katerih želite, da se program pranja zaključi.

Nastavite lahko od najmanj tri do največ 20 ur.

Na prikazovalniku se prikaže število ur, nad tipko  pa sveti indikator.

7.9 Dodatno izpiranje

S to funkcijo lahko programu pranja dodate nekaj izpiranj.

Ta funkcija je uporabna za osebe, ki so alergične na pralna sredstva, in na območjih z mehko vodo.



Zasveti ustrezen indikator.¹⁾

¹⁾ Za vklop te funkcije si oglejte »Nastavitve«.

8. NASTAVITVE



8.1 Dodatno izpiranje



S to funkcijo lahko trajno nastavite dodatno izpiranje, ko nastavite nov program.

- Za **vklop/izklop** te funkcije se sočasno dotikajte tipk  in , dokler ne **zasveti/ugasne** indikator .

8.2 Varovalo za otroke

S to funkcijo lahko otrokom preprečite igranje z upravljalno ploščo.

- Za **vklop/izklop** te funkcije se sočasno dotikajte tipk  in , dokler ne **zasveti/ugasne** indikator .

To funkcijo vklopite po dotiku tipke : tipke so zaklenjene (razen tipke )

 Ta funkcija ostane vklopljena tudi po izklopu naprave.

8.3 Zvočni signali

Zvočni signali se oglasijo v naslednjih primerih:

- Ko je program zaključen.
- Ko so prisotne motnje v delovanju naprave.

Za **izklop/vklop** zvočnih signalov se sočasno dotaknite tipk **P** in  za štiri sekunde.

 Če izklopite zvočne signale, ti še naprej delujejo v primeru napake v delovanju naprave.

9. PRED PRVO UPORABO

1. V predelek za fazo pranja dajte majhno količino pralnega sredstva.
2. Nastavite in vklopite program za bombaž pri najvišji temperaturi brez perila.

Na ta način iz bobna in kadi odstranite vso morebitno umazanijo.

10. VSAKODNEVNA UPORABA



OPOZORILO!

Oglejte si poglavja o varnosti.

10.1 Vstavljanje perila

1. Odprite vrata naprave.
2. Posamezne kose perila enega za drugim vstavite v boben.
3. Oblačila stresite, preden jih daste v napravo.

Pazite, da v boben ne boste dali preveč perila.

4. Dobro zaprite vrata.

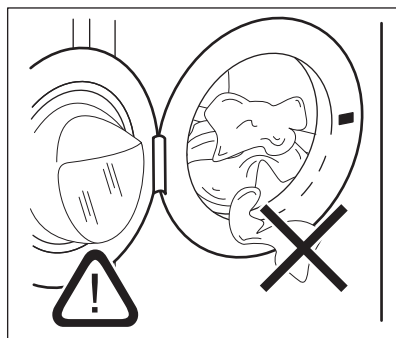

POZOR!

Pazite, da se perilo ne bo ujelo med tesnilo in vrata. Obstaja nevarnost iztekanja vode ali poškodbe perila.

10.2 Uporaba pralnega sredstva in dodatkov

1. Izmerite ustrezno količino pralnega sredstva in mehčalca.
2. Pazljivo zaprite predal za pralno sredstvo.

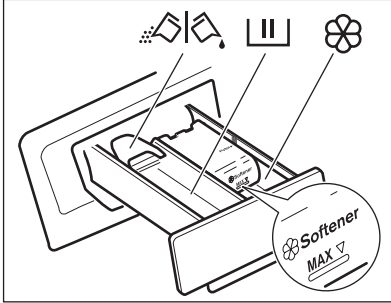

10.3 Predelki za pralno sredstvo



Predelki za pralno sredstvo za fazo pranja. Če uporabljate tekoče pralno sredstvo, ga dodajte tik pred začetkom programa.

1.

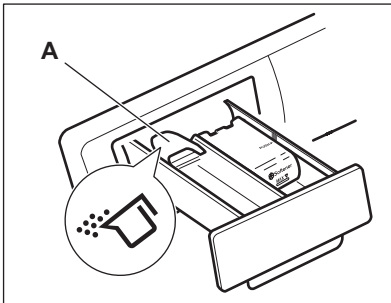

2.

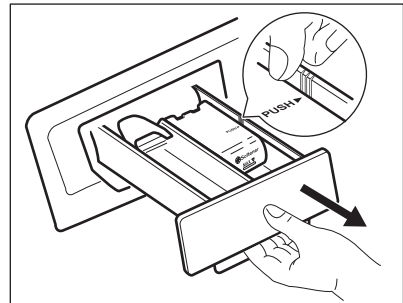

Predelki za tekoče dodatke (mehčalec, škrob).



POZOR!
Ne prekoračite ravni **MAX**.



Loputa za pralni prašek ali tekoče pralno sredstvo.

10.4 Tekoče pralno sredstvo ali pralni prašek

3.

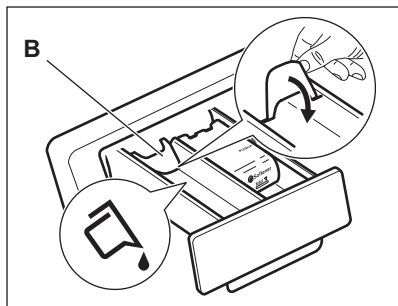

- Položaj **A** za pralni prašek (tovarniška nastavitev).
- Položaj **B** za tekoče pralno sredstvo.



Ko uporabljate tekoče pralno sredstvo:

- Ne uporabljajte želatinastih ali gostih tekočih pralnih sredstev.
- Tekočine ne vlijte preko oznake za najvišjo raven.
- Ne nastavite zamika vklopa (ali funkcije Končaj čez).

4.

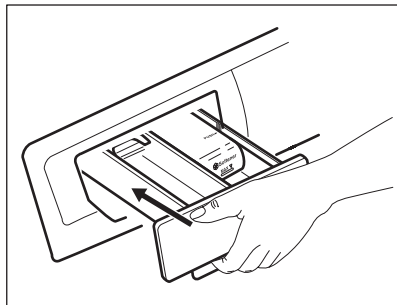

10.5 Vklop naprave

Za nekaj sekund pritisnite in držite tipko

za vklop ali izklop naprave.

Ob vklopu naprave se oglasi zvočni signal. Naprava izvede začetno animacijo. Animacija hitro prikaže vsak program pranja ter privzete nastavitve temperature in ožemanja.

Na prikazovalniku se prikaže beseda On.

10.6 Nastavitev programa

1. Dotaknite se programske tipke **P** in nastavite program:
 - Indikator tipke utripa.
 - Prikazovalnik prikazuje trajanja programa.
2. Po potrebi spremenite temperaturo in število vrtljajev centrifuge ali dodajte razpoložljive funkcije. Ko aktivirate funkcijo, zasveti indikator nastavljenе funkcije.



Če kaj nastavite napačno, se na prikazovalniku prikaže sporočilo .

10.7 Začetek programa brez funkcije Končaj čez

Dotaknite se tipke .

- Indikator tipke preneha utripati in sveti.
- Program se zažene, vrata se zaklenejo in sveti indikator .
- Na začetku programa pranja lahko kratek čas deluje odtočna črpalka.





Približno 15 minut po začetku programa:



- Naprava samodejno prilagodi trajanje programa, ki ustreza količini perila.
- Se na prikazovalniku prikaže nova vrednost.

10.8 Začetek programa s funkcijo Končaj čez





1. Dotakajte se tipke , da izberete število ur, v katerih želite, da se program pranja konča.

Na prikazovalniku se prikaže število nastavljenih ur (npr. 3h) in sveti indikator nad tipko  ter na ta način ponazarja, da je vklopljena njegova funkcija.

- Dotaknite se tipke :
 - Vrata so zaklenjena.
 - Naprava začne z odštevanjem.
 - Po koncu odštevanja se program zažene samodejno.



 Nastavitev funkcije Končaj čez lahko prekličete ali spremenite, preden se dotaknete tipke . Po dotiku tipke  lahko funkcijo Končaj čez le prekličete.

Za preklic funkcije Končaj čez:

- Dotaknite se tipke , da nastavite napravo na prekinitev. Indikator tipke  utripa.
- Dotikajte se tipke , dokler indikator nad to tipko ne ugasne. Ponovno se dotaknite tipke , da takoj zaženete program.

10.9 Prekinitev programa in spreminjanje funkcij

Spremenite lahko le nekatere funkcije pred njihovim izvajanjem.

- Dotaknite se . Indikator te tipke utripa.
- Spremenite funkcije. Če spremenite katerokoli funkcijo, je funkcija Končaj čez (če je nastavljena) onemogočena.
- Ponovno se dotaknite . Program se nadaljuje.



10.10 Preklic programa

- Za nekaj sekund pritisnite tipko  za preklic programa in izklop naprave.
- Napravo vklopite s ponovnim pritiskom iste tipke. Sedaj lahko nastavite nov program pranja.



Pred začetkom novega programa lahko naprava izčrpa vodo. V tem primeru preverite, ali je pralno sredstvo še vedno v predalu za pralno sredstvo; v nasprotnem primeru ponovno dodajte pralno sredstvo.

10.11 Odpiranje vrat





Med izvajanjem programa (ali funkcije ) so vrata naprave zaklenjena. Sveti indikator .







POZOR!

Če sta temperatura in raven vode v bobnu previsoki, ne morete odpreti vrat.



Za odpiranje vrat v prvih minutah cikla (ali med izvajanjem funkcije):

- Dotaknite se tipke , da prekinete delovanje naprave.
- Počakajte, da indikator  ugasne.
- Lahko odprete vrata.
- Zaprte vrata in se znova dotaknite tipke . Program (ali ) se nadaljuje.







10.12 Ob koncu programa

- Naprava se samodejno zaustavi.
- Oglasi se zvočni signal (če je vklopljen).
- Na prikazovalniku zasveti .
- Indikator tipke  ugasne.
- Indikator zaklenjenih vrat  ugasne.
- Lahko odprete vrata.
- Iz naprave odstranite perilo. Preverite, ali je boben prazen.
- Nekaj sekund pritisnite tipko , da izklopite napravo.
- Zaprte pipo.
- Vrata in predal za pralna sredstva pustite priprta, da preprečite nastajanje plesni in neprijetnih vonjav.

Program pranja je zaključen, a v bobnu je voda:

- Boben se občasno obrne in na ta način prepreči mečkanje perila.
- Indikator  utripa in vas na ta način opozori, da je treba izčrpati vodo.
- Sveti indikator zaklenjenih vrat .
Indikator tipke  utripa. Vrata ostanejo zaklenjena.
- Če želite odpreti vrata, morate izčrpati vodo.

Izčrpavanje vode:



1. Za črpanje vode.
 - Dotaknite se tipke . Naprava izčrpa vodo in zažene centrifugo z najvišjim številom vrtljajev za izbran program pranja.
 - Izmenično se dotaknite tipke  za spremembo števila vrtljajev centrifuge, nato pa tipke . Naprava izčrpa vodo in zažene centrifugo. Če nastavite , naprava izvede samo črpanje.
2. Ko je program zaključen in indikator zaklenjenih vrat  ugasne, lahko odprete vrata.
3. Nekaj sekund pritisčajte tipko , da izklopite napravo.



Naprava samodejno izčrpa vodo in zažene centrifugo po približno 18 urah (razen za program Volna).

10.13 Funkcija SAMODEJNEGA IZKLOPA

Funkcija samodejnega stanja pripravljenosti-IZKLOPA samodejno izklopi napravo za zmanjšanje porabe energije. Vsi indikatorji in prikazovalnik ugasnejo, ko:

- Naprave ne uporabljate pet minut, preden se dotaknete . Pritisnite tipko  za ponoven vklop naprave.
- Pet minut od konca programa pranja. Pritisnite tipko  za ponoven vklop naprave. Na prikazovalniku se prikaže konec zadnjega nastavljenega programa. Če želite nastaviti nov cikel, se dotaknite tipke **P**.

11. NAMIGI IN NASVETI

11.1 Vstavljanje perila

- Perilo razdelite na: belo, barvno, sintetično, občutljivo in volneno.
- Upoštevajte navodila za pranje, ki se nahajajo na etiketah za vzdrževanje perila.
- Belega in barvnega perila ne perite skupaj.
- Nekatero barvno perilo se pri prvem pranju razbarva. Priporočamo, da ga prvič perete ločeno.
- Zapnite gumbe na prevlekeh za blazine, zadrge, sponke in kaveljčke. Zapnite pasove.
- Izpraznite žepe in razgrnite oblačila.
- Večslojno, volneno perilo in perilo s poslikavami obrnite z notranjo stranjo navzven.
- Odstranite trdovratne madeže.
- Izredno umazano perilo operite s posebnim pralnim sredstvom.

- Pri zavesah bodite pazljivi. Snemite kaveljčke ali pa dajte zaveso v pralno vrečo ali prevleko za blazino.
- V napravi ne perite nezarobljenega ali strganega perila. Za pranje majhnih predmetov in/ali občutljivega perila (npr. nedrčkov z lokom, pasov, hlačnih nogavic itd.) uporabite pralno vrečo.
- Majhna količina perila lahko povzroči težave z uravnoteženostjo pri centrifugi. Če pride do tega, ročno porazdelite perilo v kadi in ponovno vklopite centrifugo.

11.2 Trdovratni madeži

Za nekatere madeže voda in pralno sredstvo nista dovolj.

Priporočamo, da te madeže odstranite, preden daste perilo v napravo.

Na voljo so posebna sredstva za odstranjevanje madežev. Uporabite posebno sredstvo za odstranjevanje madežev, ki je primerno za vrsto madeža in tkanine.

11.3 Pralna sredstva in dodatki

- Uporabljajte samo pralna sredstva in dodatke, ki so posebej namenjeni pranju v pralnem stroju:
 - pralne praške za vse vrste tkanin,
 - pralne praške za občutljive tkanine (najv. 40 °C) in volno,
 - tekoča pralna sredstva, po možnosti za programe pranja pri nižjih temperaturah (največ 60 °C) za vse vrste tkanin ali posebne samo za volno.
- Ne mešajte različnih vrst pralnih sredstev.
- Zaradi varovanja okolja uporabljajte le predpisano količino pralnega sredstva.
- Upoštevajte navodila z embalaže teh izdelkov.
- Uporabljajte prave izdelke za vrsto in barvo perila, temperaturo programa in stopnjo umazanosti.
- Če vaša naprava nima predala za pralno sredstvo z loputo, dodajte

tekoča pralna sredstva z dozirnó kroglo (pralnemu sredstvu jo priloži proizvajalec pralnega sredstva).

11.4 Ekološki nasveti

- Za pranje običajno umazanega perila nastavite program brez predpranja.
- Program pranja vedno vklopite, ko bo pralni stroj povsem poln.
- Ko nastavite program z nizko temperaturo, po potrebi uporabite sredstvo za odstranjevanje madežev.
- Za pravilno količino pralnega sredstva preverite trdoto vode vašega domačega sistema.

11.5 Trdota vode

Če je trdota vode na vašem območju visoka ali srednja, priporočamo, da uporabite sredstvo za mehčanje vode za pralne stroje. Na območjih, kjer je voda bolj mehka, uporaba sredstva za mehčanje vode ni potrebna.

Za informacije o trdoti vode v vašem kraju se obrnite na krajevno vodovodno podjetje.

Uporabite pravo količino sredstva za mehčanje vode. Upoštevajte navodila z embalaže izdelka.

12. VZDRŽEVANJE IN ČIŠČENJE



POPOZORILO!

Oglejte si poglavja o varnosti.

12.1 Čiščenje zunanjih površin

Napravo čistite le z milom in toplo vodo. Povsem posušite vse površine.



POZOR!

Ne uporabljajte alkohola, topil ali kemičnih izdelkov.

12.2 Odstranjevanje vodnega kamna

Če je trdota vode na vašem območju visoka ali srednja, priporočamo, da uporabite sredstvo za odstranjevanje vodnega kamna za pralne stroje.

Redno pregledujte bobn in tako preprečite nastajanje vodnega kamna in nabiranje delcev rje.

Za odstranjevanje delcev rje uporabite le posebne izdelke za pralni stroj. To naredite ločeno od pranja perila.



Vedno upoštevajte navodila z embalaže izdelka.

12.3 Vzdrževalno pranje

Pri programih z nizko temperaturo je možno, da nekaj pralnega sredstva ostane v bobnu. Redno izvajajte vzdrževalna pranja. Za to naredite naslednje:

- Iz bobna odstranite perilo.

- Nastavite program za bombaž z najvišjo temperaturo in majhno količino pralnega sredstva.

Redno pregledujete tesnilo in povsem izpraznite notranjost.

12.4 Tesnilo na vratih

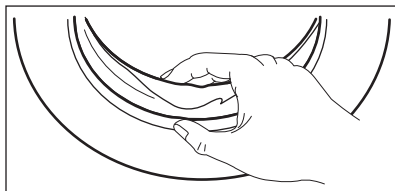

12.5 Čiščenje dozirnega predala za pralno sredstvo

1.

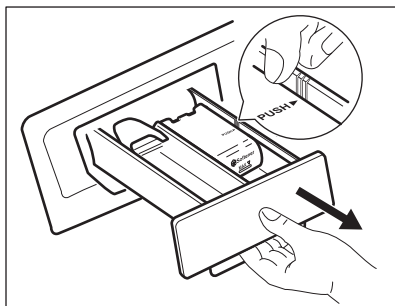

2.

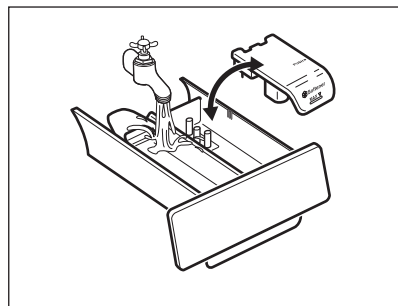

3.

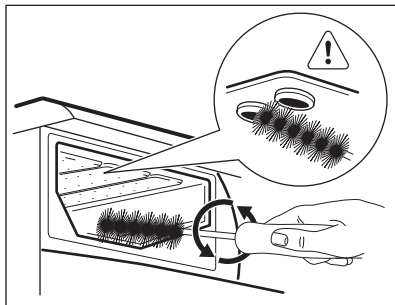

4.

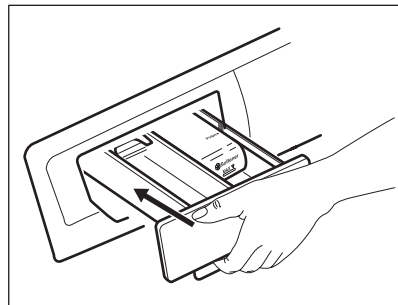

12.6 Čiščenje filtra na odtoku



OPOZORILO!

Filtra na odtoku ne čistite, če je voda v napravi vroča.

1.

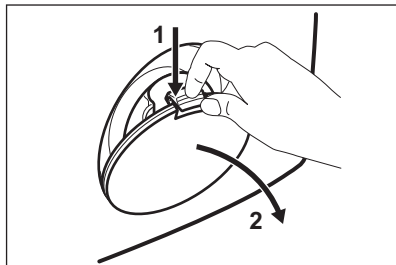

2.

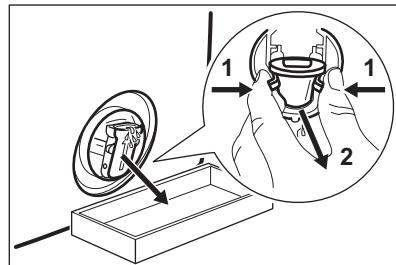

3.

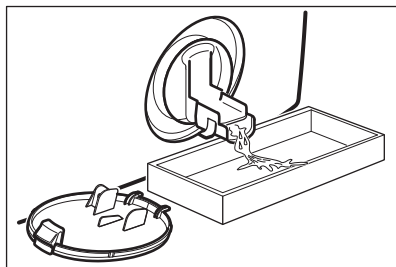

4.

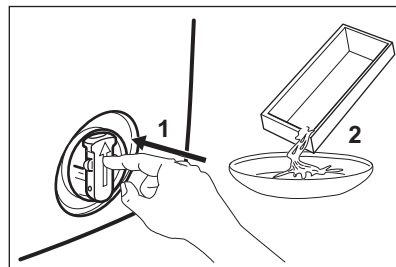

5.

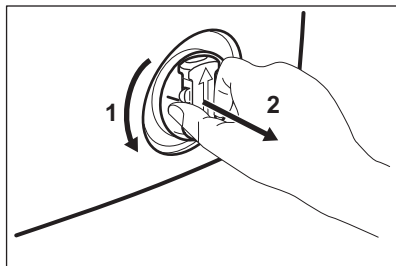

6.

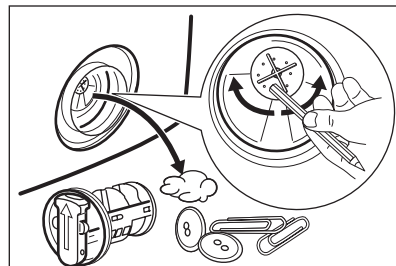

7.

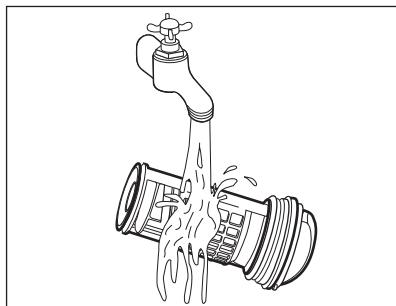

8.

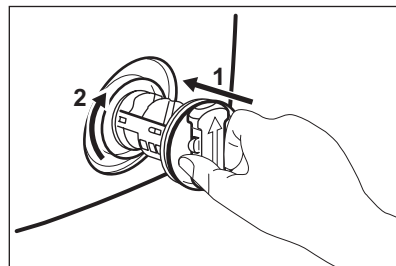

9.

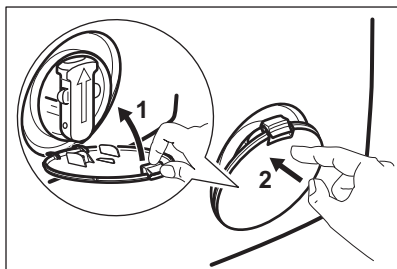

12.7 Čiščenje filtra v cevi za dovod vode in filtra v ventilu

1.

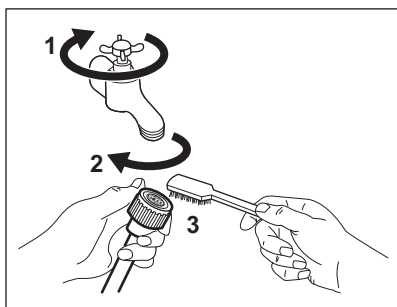

2.

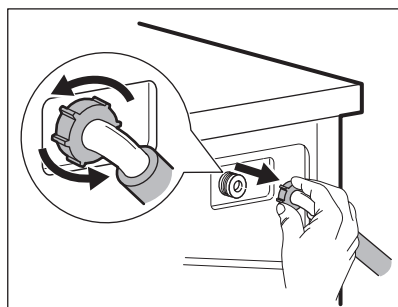

3.

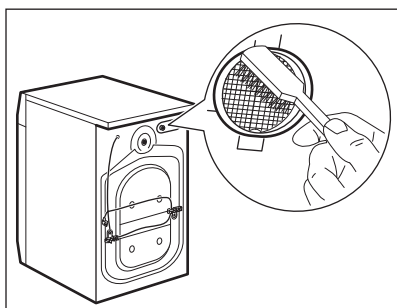

4.

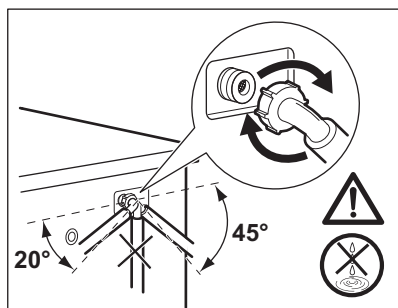

12.8 Črpanje v sili

Zaradi motenj v delovanju naprava ne more izčrpati vode.

V tem primeru izvedite korake od (1) do (9) razdelka »Čiščenje filtra na odtoku«. Po potrebi očistite črpalko.

Ko vodo izčrpite s pomočjo postopka za črpanje v sili, morate odtočni sistem znova aktivirati:

1. Ko vodo izčrpite s pomočjo postopka za črpanje v sili, morate odtočni sistem znova aktivirati: V predelek za glavno pranje predala za pralno sredstvo vlijte dva litra vode.
2. Vključite program, da naprava izčrpa vodo.

12.9 Zaščita pred zmrzaljo

Če je naprava nameščena na mestu, kjer lahko temperatura pade pod 0 °C, odstranite preostalo vodo iz cevi za dovod vode in odtočne črpalke.

1. Iztaknite vtič iz omrežne vtičnice.
2. Zaprite pipo.
3. Konca cevi za dovod vode položite v posodo in pustite, da voda odteče iz cevi.
4. Izpraznite odtočno črpalko. Glejte postopek za črpanje v sili.

13. ODPRAVLJANJE TEŽAV



OPOZORILO!

Oglejte si poglavja o varnosti.

13.1 Uvod



Naprava se ne zažene ali se ustavi med delovanjem.

Najprej poskusite najti rešitev težave (oglejte si razpredelnico). Če je ne najdete, se obrnite na pooblaščen servisni center.

Pri nekaterih težavah se oglasijo zvočni signali, na prikazovalniku pa se prikaže opozorilna koda:

- **E10** - Naprava se ne napolni z vodo pravilno.
- **E20** - Naprava ne izčrpa vode.
- **E40** - Vrata naprave so odprta ali niso pravilno zaprta. Preverite vrata!



Če je naprava preveč napolnjena, iz bobna odstranite nekaj oblačil in/ali sočasno pritiskajte vrata in tipko , dokler indikator  ne neha utripati (oglejte si spodnjo sliko).

5. Ko je odtočna črpalka prazna, znova namestite cev za dovod vode.



OPOZORILO!

Pred ponovno uporabo naprave se prepričajte, da je temperatura višja od 0 °C. Proizvajalec ni odgovoren za škodo, nastalo zaradi nizkih temperatur.

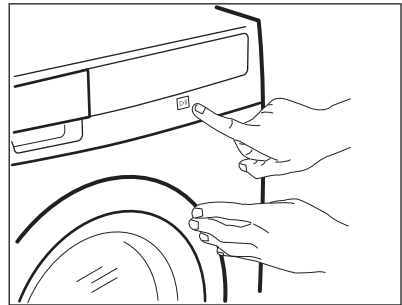

- **E40** - Električno napajanje je nestabilno. Počakajte, da se električno napajanje stabilizira.
- **E91** - Ni komunikacije med elektronskimi elementi naprave. Izklopite in ponovno vklopite.



OPOZORILO!

Pred preverjanji izklopite napravo.

13.2 Možne okvare

Težava	Možna rešitev
Program se ne zažene.	Poskrbite, da bo vtič vtaknjen v vtičnico.
	Prepričajte se, da so vrata naprave zaprta.
	Prepričajte se, da v omarici z varovalkami ni poškodovane varovalke.
	Prepričajte se, da ste pritisnili polje za Začetek/Prekinitev.
	Če je nastavljen zamik vklopa, nastavitvev preključite ali počakajte, da se odštevanje konča.
Naprava se ne napolni z vodo pravilno.	Izklopite funkcijo Varovalo za otroke, če je vklopljena.
	Prepričajte se, da je pipa odprta.
	Prepričajte se, da tlak dovoda vode ni prenizek. Za te informacije se obrnite na krajevno vodovodno podjetje.
	Prepričajte se, da pipa ni zamašena.
	Prepričajte se, da filter v cevi za dovod vode in filter v ventilu nista zamašena. Oglejte si »Vzdrževanje in čiščenje«.
Naprava se napolni z vodo, a jo takoj izčrpa.	Prepričajte se, da cev za dovod vode ni prepognjena ali ukrivljena.
	Preverite, ali je cev za dovod vode pravilno priključena.
	Poskrbite, da bo cev za odvod vode v pravem položaju. Cev je morda nameščena prenizko.
	Prepričajte se, da sifon ni zamašen.
	Prepričajte se, da cev za odvod vode ni prepognjena ali ukrivljena.
Naprava ne izčrpa vode.	Prepričajte se, da filter na odtoku ni zamašen. Po potrebi očistite filter. Oglejte si »Vzdrževanje in čiščenje«.
	Preverite, ali je cev za odvod vode pravilno priključena.
	Nastavite program črpanja, če ste nastavili program brez faze črpanja.
	Nastavite program črpanja, če ste nastavili funkcijo, ki se zaključí z vodo v kadi.
	Nastavite program ožemanja.
Centrifuga ne deluje ali pa pranje traja dlje kot običajno.	Nastavite program ožemanja.
	Prepričajte se, da filter na odtoku ni zamašen. Po potrebi očistite filter. Oglejte si »Vzdrževanje in čiščenje«.

Težava	Možna rešitev
	Ročno porazdelite perilo v kadi in ponovno vklopite centri-fugo. To težavo lahko povzročajo težave z uravnoteženostjo.
Na tleh je voda.	Preverite, ali priključki cevi za vodo tesnijo in da voda ne izteka.
	Poskrbite, da na cevi za odvod vode ne bo poškodb.
	Poskrbite za uporabo pravega pralnega sredstva in zadostne količine.
Vrat naprave ne morete odpreti.	Preverite, ali je program pranja končan.
	Nastavite program črpanja ali ožemanja, če je voda v bobnu.
Naprava povzroča neobičajen hrup.	Preverite, ali je naprava pravilno poravnana. Oglejte si »Namestitvev«.
	Poskrbite za odstranitev embalaže in/ali transportnih vijakov. Oglejte si »Namestitvev«.
	V boben dodajte še perila. Količina perila je verjetno premajhna.
Program je krajši od prikazanega časa.	Naprava izračuna nov čas glede na količino perila. Oglejte si poglavje »Vrednosti porabe«.
Program je daljši od prikazanega časa.	Neuravnotežena količina perila podaljša čas trajanja. To je običajen odziv naprave.
Rezultati pranja niso zadovoljivi.	Povečajte količino pralnega sredstva ali uporabite drugega.
	Pred pranjem perila uporabite posebne izdelke za odstranitev trdovratnih madežev.
	Poskrbite, da boste nastavili pravo temperaturo.
	Zmanjšajte količino perila.
Nastavitev funkcije ni možna.	Pazite, da boste pritisnili samo zeleno(e) tipko(e).

Po opravljenem pregledu vklopite napravo. Program se nadaljuje od trenutka prekinitve. Če se težava ponovi, se obrnite na pooblaščen servisni center. Če se na prikazovalniku prikažejo druge opozorilne kode. Izklopite in vklopite napravo. Če se težava nadaljuje, se obrnite na pooblaščen servisni center.

13.3 Servis

Priporočamo uporabo originalnih nadomestnih delov.

Ko pokličete pooblaščen servisni center, imejte pri roki naslednje podatke.

Podatke najdete na ploščici za tehnične navedbe: model, številko izdelka in serijsko številko. (Mod., Prod. No., Ser. No.)

14. TEHNIČNI PODATKI

Mera	Širina/višina/globina/ skupna globina	600 mm/ 850 mm/ 520 mm/ 576 mm
Priključitev na električno napetost	Napetost	230 V
	Skupna moč	2200 W
	Varovalka	10 A
	Frekvenca	50 Hz
Stopnja zaščite pred vstopom trdih delcev in vlage, kar zagotavlja zaščitni pokrov, razen v primeru, kjer nizkonapetostna oprema nima zaščite pred vlago.		IPX4
Tlak vode	Najmanj	0,5 bara (0,05 MPa)
	Največ	8 barov (0,8 MPa)
Dovod vode ¹⁾		Hladna voda
Največja količina perila	Bombaž	8 kg
Razred energijske učinkovitosti		A+++
Število vrtljajev centri-fuge	Največ	1200 vrt./min.

¹⁾ Cev za dovod vode priključite na pipo s 3/4-colsko spojko.

15. SKRBJ ZA OKOLJE

Reciklirajte materiale, ki jih označuje simbol . Embalažo odložite v ustrezne zabojnike za reciklažo. Pomagajte zaščititi okolje in zdravje ljudi ter reciklirati odpadke električnih in elektronskih naprav. Naprav, označenih

s simbolom , ne odstranjajte z gospodinjskimi odpadki. Izdelek vrnite na krajevno zbirališče za recikliranje ali se obrnite na občinski urad.

www.electrolux.com/shop



192971241-A-272015

