

Vaše nová pračka se sušičkou

Rozhodli jste se pro kombinovanou pračku se sušičkou značky Bosch.

Přečtěte si prosím tento návod a seznamte se s výhodami Vaší pračky se sušičkou.

Abychom splnili požadavky vysoké kvality značky Bosch, každý spotřebič, který opouští náš podnik, je pečlivě přezkoušen z hlediska funkčnosti a nezávadnosti.

Další informace k našim produktům, příslušenství, náhradním dílům a servisu naleznete na našich internetových stránkách nebo je obdržíte v našem zákaznickém servisu.

Pokud tento návod k použití a instalaci neodpovídá Vašemu typu spotřebiče, bude na rozdíl upozorněno v textu s následujícím označením.



Před prvním zapnutím spotřebiče si přečtěte tento návod k použití a instalaci.

Pravidla zobrazení

⚠ Varování!

Tato kombinace symbolu a signálního slova upozorňuje na možnou nebezpečnou situaci. Nedodržení pravidel může vést k poranění či smrti.

Pozor!

Toto slovo signalizuje potenciálně nebezpečnou situaci. Zanedbáním tohoto upozornění může dojít k věcným škodám a/nebo k poškození životního prostředí.

Upozornění/Tip

Pokyny k optimálnímu využití spotřebiče/ jiné užitečné informace.

1. 2. 3. / a) b) c)

Jednotlivé kroky jsou označeny číslicemi nebo písmeny.

■ / -

Výčty bodů jsou označeny malým čtverečkem nebo pomlčkou.

Obsah

 Použití k určenému účelu.....	4	Přehled programů sušení.....	23
 Bezpečnostní pokyny.....	5	Škrobení.....	24
Elektrická bezpečnost.....	5	Barvení/Bělení.....	24
Nebezpečí úrazu.....	5	Namáčení.....	24
Bezpečnost dětí.....	5	P+ Změna předvolby programu.....	24
 Ochrana životního prostředí.....	6	°C Teplota.....	24
Obal/starý spotřebič.....	6	⏱ Rychlost otáček.....	24
Úsporná doporučení.....	6	⌚ Odložený start.....	25
 Základní pokyny ve zkratce.....	7	☀ Sušení.....	25
 Seznámení se se spotřebičem.....	8	P+ Přednastavení programu.....	26
Pračka se sušičkou.....	8	⇒⌚ Speed Perfect.....	26
Ovládací panel.....	9	🌀 Eco Perfect.....	26
Displej.....	10	⬆ Máchání plus.....	26
 Prádlo.....	12	 Nastavení signalizace.....	27
Příprava prádla k praní.....	12	 Čištění a údržba.....	28
Příprava prádla k sušení.....	13	Plášť pračky/Ovládací panel.....	28
 Obsluha přístroje.....	14	Prací buben.....	28
Příprava spotřebiče.....	14	Odstranění vodního kamene.....	28
Volba programu/zapnutí spotřebiče.....	14	Příhrádka na prací prostředky a dávkovače.....	28
Nastavení programu praní.....	14	Ucpání čerpadla.....	28
Nastavení programu sušení.....	15	Porucha odtokové hadice u sifonu.....	29
Vložení prádla do bubnu.....	15	Ucpání sítka u přívodu vody.....	30
Dávkování plnění pracími a ošetřovacími prostředky.....	16	 Co dělat v případě poruchy?.....	31
Start programu.....	17	Nouzové odblokování, např. v případě výpadku napájení.....	31
Dětská pojistka.....	17	Pokyny na displeji.....	31
Opětovné plnění prádla.....	18	Co dělat v případě poruchy?.....	32
Změna programu.....	18	 Zákaznický servis.....	35
Přerušení nebo ukončení programu.....	18	 Technické údaje.....	35
Konec programu.....	18	 Údaje o spotřebě.....	36
Po praní/sušení.....	19		
P Přehled programů	20		
Programy na voliči programů.....	20		



Použití k určenému účelu

Instalace a připojení..... 37

Obsah a balení.....	37
Bezpečná instalace.....	38
Umístění spotřebiče.....	38
Instalace spotřebiče na podložce nebo dřevěném podstavci.....	38
Instalace spotřebiče na podstavci se zásuvkou.....	38
Odstranění přepravních pojistek.....	39
Délky hadic a kabelů.....	39
Přívod vody.....	40
Odtok vody.....	41
Seřizování.....	42
Elektrická přípojka.....	42
Před prvním praním/sušením.....	43
Přeprava.....	43

- Spotřebič je určen k použití výhradně v domácnosti.
- Kombinovaná pračka se sušičkou je vhodná k praní textilií určených pro praní v pračce nebo vlny, kterou lze prát v ruce, a k sušení těchto textilií.
- Spotřebič je určen k provozu se studenou vodou a komerčně dostupnými pracími prostředky a dalšími výrobky vhodnými pro daný spotřebič.
- Při dávkování všech pracích prostředků a prostředků péče o prádlo dbejte vždy pokynů výrobce.
- Spotřebič mohou obsluhovat děti starší osmi let, osoby s omezenými fyzickými, smyslovými nebo duševními schopnostmi nebo osoby bez patřičných zkušeností či znalostí pouze tehdy, pokud tak činí pod dozorem nebo vedením zodpovědné osoby. Děti nesmí bez dozoru provádět žádné čisticí nebo údržbové práce.
- Nenechávejte děti do 3 let obsluhovat spotřebič nebo manipulovat se spotřebičem bez dozoru.
- Nenechávejte v blízkosti sušičky domácí zvířata.
- Instalujte a používejte spotřebič v místnosti s odtokem vody.

Předtím než uvedete spotřebič do provozu:

Pečlivě si přečtete pokyny k obsluze a instalaci včetně informací přiložených ke spotřebiči.

Uchovejte dokumenty pro další použití.

Bezpečnostní pokyny

Elektrická bezpečnost

Varování

Ohrožení života!

Při kontaktu s částí pod napětím hrozí nebezpečí úrazu elektrickým proudem.

- Při odpojování síťového kabelu vždy zatáhněte za zástrčku a ne za kabel. Hrozí poškození kabelu.
- Nedotýkejte se síťové zástrčky mokřkýma rukama.

Nebezpečí úrazu

Varování **Nebezpečí úrazu!**

- Při zvedání spotřebiče pomocí vyčnívajících částí (např. dvířek) může dojít k ulomení a následnému poranění. Nezvedejte spotřebič uchopením vyčnívajících částí.
- Při zatížení pracovní desky může dojít k jejímu prolomení a ke zranění. Nestoupejte na pracovní desku spotřebiče.
- Při opření se o otevřená dvířka spotřebiče může dojít k převržení a ke zranění. Neopírejte se o otevřená dvířka spotřebiče.

- Rotující buben spotřebiče může způsobit poranění rukou. Nedotýkejte se otáčejícího se bubnu. Vyčkejte, až se buben přestane otáčet.

Varování **Nebezpečí opaření!**

- Při praní za vysokých teplot může dojít k opaření horkou vodou (například při odtékání horké vody do umyvadla). Nedotýkejte se horké vody.
- Při přerušení programu sušení může být spotřebič a prádlo velmi horké. Zvolte **Intensive dry (Intenzivní sušení)** ☀️ nebo **Gentle dry (Šetrné sušení)** ☀️. Nechte prádlo 15 minut vychladnout a poté jej vyjměte.

Bezpečnost dětí

Varování **Ohrožení života!**

Pokud si děti hrají v blízkosti spotřebiče, mohou se vystavit život ohrožujícímu nebezpečí.

- Nenechte děti v blízkosti spotřebiče bez dozoru.
- Nenechte děti hrát si se spotřebičem.

Varování **Ohrožení života!**

Děti se mohou zavřít uvnitř spotřebiče a může dojít k jejich udušení.

Při likvidaci použitých spotřebičů:

- Vytáhněte síťovou zástrčku ze zásuvky.
- Odřízněte a vyhodte síťový kabel a zástrčku.
- Odstraňte západku dveří spotřebiče.

Varování **Nebezpečí udušení!**

Při hře se děti mohou zamotat do obalů/folií spotřebiče nebo si jej nasadit na hlavu a udusit se.

Všechny obaly a folie uschovejte mimo dosah dětí.

Varování!

Nebezpečí otravy!

Požítí pracích a ošetrujících prostředků může způsobit otravu. Prostředky

uchovávejte mimo dosah dětí.

Varování

Podráždění očí/kůže!

Při kontaktu s kůží nebo očima mohou prací prostředky způsobit podráždění.

Všechny prací prostředky uschovejte mimo dosah dětí.

Varování

Nebezpečí poranění!

Při praní za vysokých teplot se sklo dvířek pračky zahřeje.

Nenechte děti dotýkat se horkých dvířek.

Ochrana životního prostředí

Obal/starý spotřebič









Obaly ekologicky zlikvidujte.

Tento spotřebič je označen v souladu s Evropskou směrnicí 2012/19/EU o elektrických a elektronických starých spotřebičích (WEEE). Směrnice udává rámec pro zpětný odběr a recyklaci starých spotřebičů v rámci celé EU.

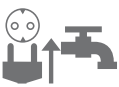
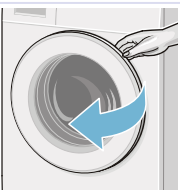
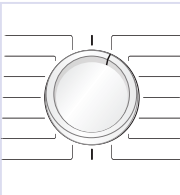
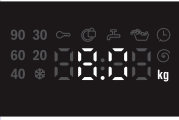
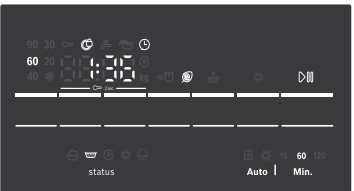
Úsporná doporučení

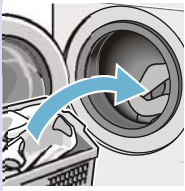
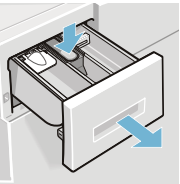
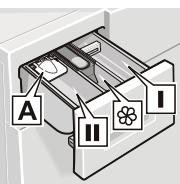
- Využijte maximální kapacitu spotřebiče pro daný program. Přehled programů → *Strana 20*
- Běžně znečištěné prádlo nepředpírejte.
- **Režim úspory energie:** Když displej po několika minutách zhasne, rozsvítí se kontrolka **Start/ Reload (Start/ Doplnění)**  Pro opětovnou aktivaci displeje stiskněte libovolné tlačítko. Režim úspory energie není aktivní v průběhu programu.
- Volitelné nastavení teploty odpovídá etiketám na textiliích. Teploty ve spotřebiči se mohou odchylovat tak, aby se dosáhlo optimálních výsledků praní a zároveň se šetřila elektrická energie.
- Při sušení prádla zvolte maximální rychlost otáček. Čím méně vody prádlo obsahuje, tím kratší čas a méně energie je potřeba k sušení. Nesušte promočené oděvy.

Základní pokyny ve zkratce

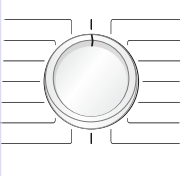
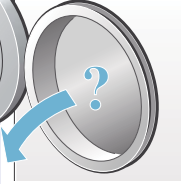
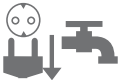
1				
	Zapojte síťovou zástrčku. Otočte kohoutkem.	Otevřete dvířka	Zvolte program praní nebo sušení	Maximální množství vloženého prádla zobrazeno na displeji.
2				
	V případě potřeby změňte výchozí nastavení programu a/nebo zvolte další funkce.	Roztříděte prádlo	Naplněte buben spotřebiče prádlem.	
3				
	Otevřete zásuvku pro prací prostředky.	Dávkujte prací prostředek dle doporučení → <i>Strana 16</i>	Zavřete dvířka	Start/Reload (Start/Doplnění) zvolte 
4				
	Konec programu.	Volič programů nastavte na Off (vyp).	Otevřete dvířka a vyjměte prádlo.	Zavřete přívod vody (pro modely bez Aqua-Stop) a vytáhněte zástrčku ze zásuvky.

Seznámení se se spotřebičem

Pračka se sušičkou

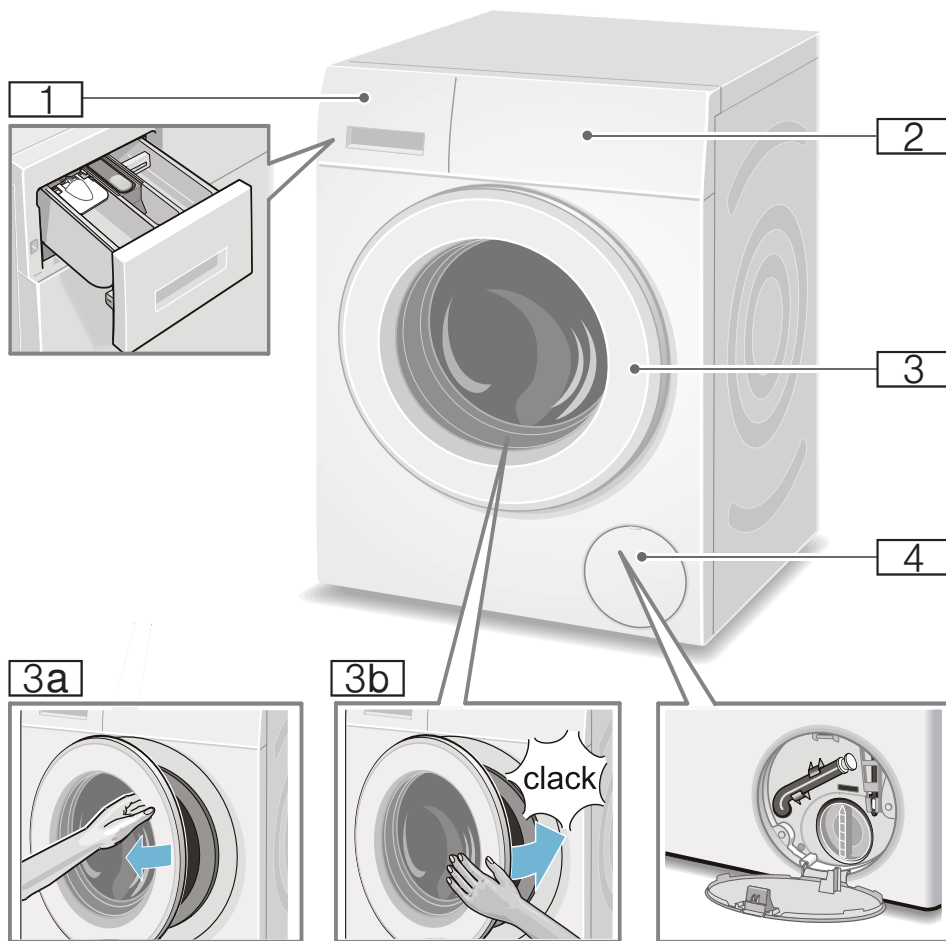

- 1 Příhrádka pro prací prostředek
- 2 Ovládací panel/displej
- 3 Plnicí dvířka s otevírací klapkou

- 3a Otevření plnicích dvířek
- 3b Zavření plnicích dvířek
- 4 Servisní zátkovka

Ovládací panel

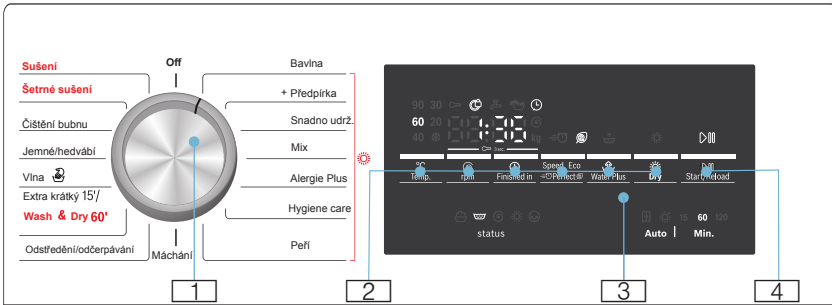

Změna nastavení vybraných programů a zvolení ostatních funkcí:

- 1 Zvolte program. Volič programů se dá otáčet oběma směry. Chcete-li vypnout pračku se sušičkou, nastavte volič programů na **Off (Vyp)**.
- 2 Stiskněte **°C Temp. (Teplota)**, **rpm (rychlost otáček)**, **Finished in (Odložený start)**. Zvolte funkci **Dry (sušení)** pro změnu výchozího nastavení → *Strana 24* Stiskněte **Speed Perfect/ Eco Perfect** a **Water Plus (Machání Plus)** pro volbu doplňkových funkcí. → *Strana 26*

- 3 Ovládací panel pro upozornění → *Strana 10*
- 4 Spustit program praní. Stiskněte







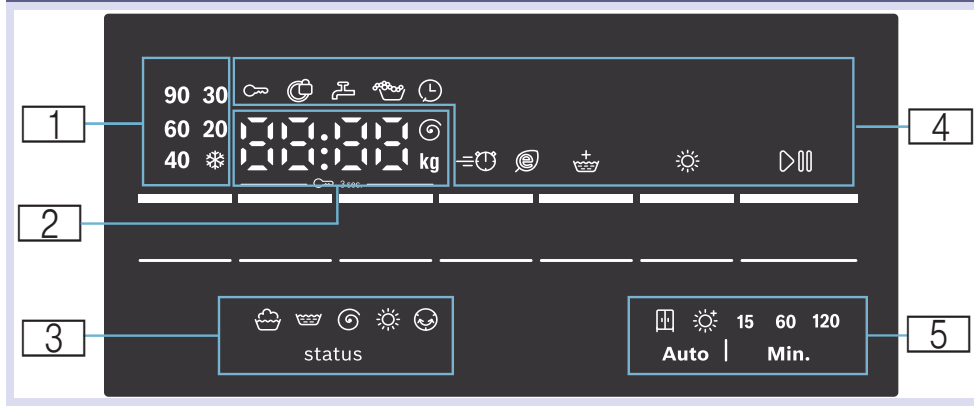









Start/Reload (Start/ Doplnění) p ro začátek, přerušení (např. při přidávání prádla) nebo ukončení programu praní → *Strana 18*

Displej

Zobrazení vybraného programu



1 Teplota	* (studená) – 90 °C Teplota v °C	
2 Upozornění jednotlivých programů	1:50*	Délka programu po volbě časového programu v h:min (hodiny:minuty).
	1 – 24 h	Odložený start v h (h=hodina).
	8,0 kg*	Max. náplň pro vybraný program.
	0 – 1500 @*	Rychlost odstředění v otáčkách za minutu. Je-li počet otáček nastaven na 0, všechny procesy odstředění jsou anulovány a voda je odčerpána po posledním máchání.
Stav programu	End	Konec programu.
	0:00	Probíhá proces Snadno udržovatelné → <i>Strana 19</i>
	----	Konec programu pomocí Stop máchání. -----
Ostatní informace	E:--*	Chyba zobrazení.
	0*	Nastavení signalizace. → <i>Strana 27</i>
3 Symboly programů		Praní
		Máchání
		Odstředění
		Sušení
		Snadno udržovatelné

4 Programy a symboly funkcí	 svítí	Dětská pojistka je aktivní a program byl nastaven. → <i>Strana 17</i>
	 bliká	Dětská pojistka je aktivní a program byl nastaven, nebo byla zmáčknuta jiná tlačítka.
	 svítí	Je možné otevřít dvířka.
	 bliká	Symbol bliká při spuštění programu stlačením tlačítka Start/Reload  (Start/Doplnění), pokud nebyla dvířka řádně uzavřena.
	 svítí	Nízký tlak vody. Zvyšuje se čas pro dokončení programu.
	 bliká	Nebyl otevřen přívod vody nebo není žádný tlak vody.
		Svítí při předávkování pracího prostředku, zapnut jeden cyklus máchání.
		Navolen odložený start.
	SpeedPerfect	
EcoPerfect		
Water plus (Máchání plus)		
Dry (Sušení)		Svítí, pokud je aktivována funkce sušení.
Start/Reload (Start/Doplnění) 		Svítí, pokud je spotřebič v provozu; bliká, pokud je spotřebič připraven nebo pozastaven.
5 Volitelný režim a doba sušení		Suchý do skříně (Auto).
		Extra suchý (Auto).
	15	15 min - chlazení spotřebiče
	60, 120	60/120 Doba sušení
* Závisí na vybraném programu/ doplňkových funkcích.		



Prádlo

Příprava prádla

Třídění prádla:

Roztřídte prádlo podle pokynů výrobce na etiketách oděvů:

- Typ látky/vláknna
- Barva

Upozornění: Prádlo může pouštět barvu nebo se nemusí správně vyprat. Perte barevné a bílé prádlo odděleně. Při prvním praní perte prádlo výrazných barev odděleně.

■ Znečištění

– **lehké:** Nepředpírejte, v případě potřeby zvolte doplňkový program ⇒ **Speed Perfect.**

– **běžné:** Zvolte program s předpírkou. V případě potřeby předeperte skvrny.

– **silné:** Vložte do pračky menší množství prádla a zvolte program s předpírkou.

V případě potřeby předeperte skvrny.

– **skvrny:** Čerstvé skvrny odstraňte - použijte odstraňovač skvrn. Nejprve je promněte v mýdlové vodě, neдрhněte. Nakonec prádlo vyperte ve vhodném programu. Zaschlé/odolné skvrny lze někdy odstranit pouze opakovaným praním.

■ Symboly na etiketách oděvů

Upozornění: Číslo u symbolů označuje maximální teplotu pro praní oděvů.



Vhodné pro běžný prací cyklus; např. program pro bavlnu.



Je vyžadován šetrný prací cyklus; např. program pro jemné praní.



Je vyžadován velmi šetrný prací cyklus; např. program pro jemné prádlo a hedvábí.



Vhodné pro ruční praní; např. program  vlna.



Prádlo není vhodné pro praní v pračce.

Ochrana Vašeho prádla a Vašeho spotřebiče:

Pozor!

Poškození spotřebiče/škody na textiliích

Cizí předměty (např. mince, kancelářské sponky, jehly, hřebíky) mohou poškodit prádlo nebo součásti spotřebiče.

Při přípravě prádla dbejte následujících pokynů:

- Vždy dbejte na pokyny výrobce při dávkování všech čisticích, pracích prostředků a prostředků péče o prádlo.
- Nevkládejte více prádla, než stanovuje maximální náplň. Může dojít k nepříznivému vlivu na výsledek praní.
- Zabraňte styku prostředků k předepírání prádla (např. odstraňovače skvrn, atd.) s povrchem pračky se sušičkou. Jakýkoliv zbytek tohoto přípravku odstraňte pomocí vlhkého hadříku.
- Vyprázdněte všechny kapsy. Odstraňte všechny předměty.

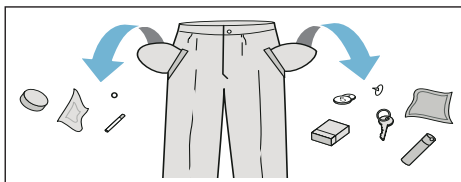

- Odstraňte kovové předměty (svorky, atd.).

- Kalhoty, úplety a pletené textilie, např. trikoty, trička nebo mikiny otočte naruby.
- Ujistěte se, že podprsenky s kosticí jsou vhodné k praní v pračce.
- Perte jemné prádlo ve speciálním vaku (punčochy, podprsenky).
- Zavřete zipy, zapněte knoflíky prádla.
- Odstraňte písek z kapes a límců.
- Odstraňte kovové části závěsů nebo je umístěte do speciálního vaku.
- Tkaniny, na které byla použita hořlavá látka, např. odstraňovač skvrn, petrolej, ředidla. Nebezpečí výbuchu!
- Textilie se zbytky laku na vlasy či podobných substancí.

Upozornění

- Před sušením musí být ručně přeprané prádlo odstředěno při odpovídající rychlosti otáček.
- Před sušením odstředte prádlo při optimálním počtu otáček. Rychlost otáček vyšší než 1000 ot./min je doporučena pro bavlnu, rychlost vyšší než 800 ot./min pro oděvy snadno udržovatelné.
- Nežehlete prádlo bezprostředně po usušení. Doporučuje se rovnoměrné skládání prádla pro řádné proschnutí.
- Pro optimální výsledek sušení sušte deky, froté tkaniny a jiné objemné textilie odděleně. Nesušte více než 5 ks froté tkanin najednou (nebo více než 4 kg).
- Nevkládejte více prádla, než stanovuje maximální náplň.

Příprava prádla k sušení

Upozornění:

- Pro zajištění optimálního výsledku sušení roztrďte prádlo podle typu látky a programu sušení.
- Roztrďte prádlo dle pokynů a symbolů uvedených na etiketách oděvů.

Sušte pouze prádlo vhodné pro sušení v bubnové sušičce nebo prádlo označené následujícími symboly:

- ☀ = vhodné k sušení při standardní teplotě
Intensive dry (Intenzivní sušení) ☀
- ☁ = vhodné k sušení při snížené teplotě
Gentle dry (Šetrné sušení) ☁

Textilie označené následujícími symboly nesmí být sušeny v bubnové sušičce:

- ☒ = nevhodné k sušení v bubnové sušičce.
- Vlněné prádlo nebo prádlo s příměsí vlny.
- Choulostivé tkaniny (hedvábí, syntetické záclony).
- Neprodyšné pogumované textilie nebo podobné materiály.



Obsluha spotřebiče

Příprava pračky se sušičkou

Pračka se sušičkou byla před dodáním testována. Aby došlo k odstranění zbytkové vody z testovacího procesu, je vhodné nastavit první prací program bez prádla s použitím programu **Drum clean (Čištění bubnu)** 

Před prvním praním/sušením → *Strana 43*

Upozornění

- Nikdy nezapínejte poškozený spotřebič!
 - Informujte Váš zákaznický servis → *Strana 35*
1. Zastrčte síťovou zástrčku.
 2. Otevřete přívod vody.

Kvůli kondenzační technice pro sušení musí zůstat během programu sušení kohoutek přívodu vody otevřený, v opačném případě nelze zaručit správné sušení.

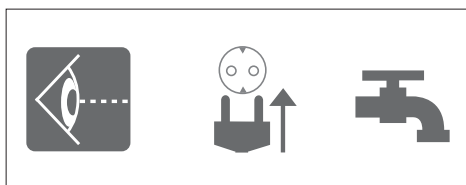

3. Otevřete dvířka.

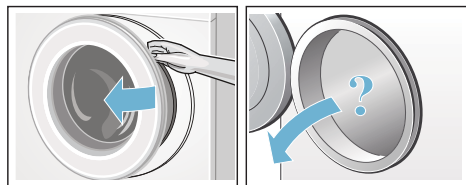

Volba programu/zapnutí spotřebiče

Upozornění:

Pokud jste aktivovali program Dětská pojistka, je třeba jej před nastavením programu deaktivovat.

- Pomocí voliče programu vyberte požadovaný program. Voličem je možné otáčet v obou směrech. Pračka se sušičkou je zapnuta.

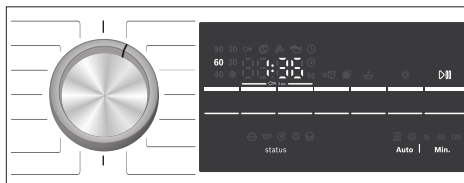

Následující údaje jsou zobrazovány na displeji v průběhu vybraného programu:

- délka programu,
- přednastavená teplota,
- maximální náplň (když jsou dvířka otevřená).

Nastavení programu praní

Můžete použít výchozí nastavení programu, změnit toto nastavení dle potřeby, nebo zvolit některou z doplňkových funkcí. Nastavení a doplňkové funkce závisí na vybraném programu praní/sušení.

Přehled programů → *Strana 20*

Upozornění

- Volby mohou být nastaveny nebo změněny v závislosti na průběhu programu.

- Tlačítka jsou citlivá, stačí lehký dotek. Při přidržení tlačítek **°C Temp. (Teplota)**, **rpm (Rychlost otáček)**, **Finished in (Odložený start)** automaticky procházíte režimý nastavení.

Předvolby programu praní, např. teploty vody:

- Stiskněte tlačítko **°C Temp (Teplota)** pro nastavení teploty vody.

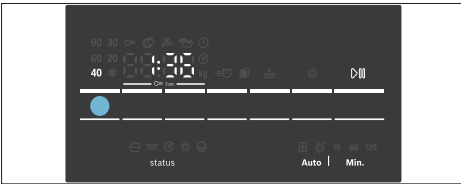

Změna doplňkových funkcí programu praní: např. Speed Perfect:

- Tiskněte tlačítka **Speed Perfect/Eco Perfect** tak dlouho, dokud se na displeji nezobrazí symbol **Speed Perfect**.

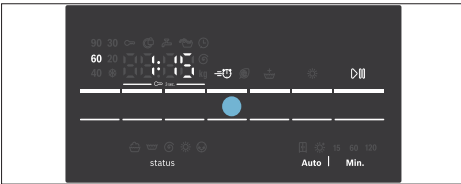

Upozornění:

Po změně výchozího nastavení a/nebo doplňkových funkcí se může změnit délka trvání programu.

Nastavení programu sušení

Upozornění:

Pokud je zvolen samostatný program sušení nebo program praní a sušení v jednom, je možné změnit výchozí nastavení pro program sušení.

Přehled programů → *Strana 20*

Předvolby programu sušení:

- Stiskněte tlačítko **Dry (Sušení)** pro nastavení požadovaného režimu sušení nebo času sušení (pouze pro samostatný program sušení).

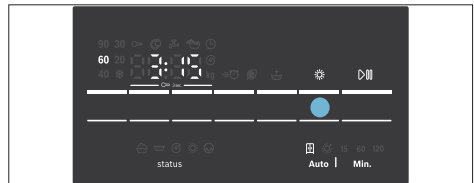

Upozornění:

Po změně výchozího nastavení nebo doplňkových funkcí se může změnit délka trvání programu.

Vložení prádla do bubnu

Varování **Ohrožení života!**

Kusy oděvů ošetřené čisticími prostředky obsahujícími rozpouštědla, např. odstraňovač skvrn, benzínový čistič, mohou po vložení do bubnu způsobit explozi.

Takové kusy oděvu před vložení do bubnu důkladně propláchněte v ruce.

Upozornění

- Malé a velké kusy oděvů vkládejte společně. Různé velké kusy prádla se lépe rozmístí během fáze odstředění. Jednotlivé kusy prádla mohou způsobit nevyváženou zátěž.
 - Nevkládejte více prádla, než stanovuje maximální náplň. Přeplnění negativně ovlivňuje výsledek praní a způsobuje pomačkání prádla.
1. Rozložte přetříděné prádlo a vložte je do bubnu.
 2. Dbejte na to, aby se prádlo nezachytilo mezi plnicí dvířka a gumové těsnění.

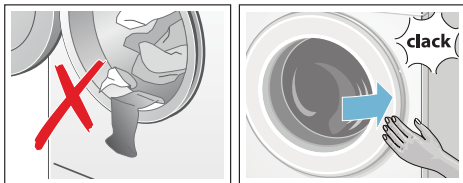

3. Zavřete dvířka spotřebiče.

Upozornění: Kontrolka Start/Reload (Start/Doplnění)

▷||| bliká a výchozí nastavení programu je zobrazováno na displeji. Je možno změnit výchozí nastavení.

Dávkování a plnění pracími a ošetřovacími prostředky

Pozor!

Nebezpečí poškození spotřebiče

Prací prostředky a prostředky péče o prádlo (např. odstraňovače skvrn, spreje na prádlo) mohou poškodit povrch spotřebiče. Zabraňte styku těchto prostředků s povrchem spotřebiče. Jakýkoliv zbytek tohoto přípravku odstraňte pomocí vlhkého hadříku.

Dávkování

Dávkujte prostředky podle:

- tvrdosti vody (informujte se u svého dodavatele vody),
- pokynů výrobce na obalech,
- množství prádla,
- znečištění.

Plnění

1. Vysuňte přihrádku na prací prostředek.

⚠ Varování!

Podráždění kůže/očí!

Při otevření přihrádky na prací prostředky za chodu spotřebiče může dojít k vytečení nebo úniku pracího/ošetřovacího prostředku. Při kontaktu s pracím/ošetřovacím prostředkem oči, resp. kůže důkladně opláchněte. Při náhodném požití přípravku vyhledejte lékařskou pomoc.

2. Naplňte prací nebo ošetřovací prostředek do přihrádek.

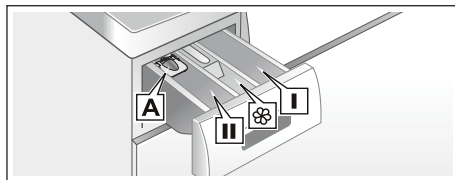

Dávkovač I přípravy pro předpírku

Dávkovač☼ aviváž, škrabicí prostředek, nepřekračujte max. množství

Dávkovač II prostředek pro hlavní praní, změkčovač vody, bělidlo, odstraňovač skvrn

Dávkovač A pro dávkování tekutého přípravku.

Upozornění

- Při dávkování všech pracích, čisticích a pomocných prostředků se přesně řiďte pokyny výrobců.
- Husté tekuté aviváže a škroby zředte trochou vody, čímž zabráníte ucpání.
- Za chodu spotřebiče otvírejte nádržku opatrně.
- Při zvoleném programu samostatného sušení nepoužívejte prosím čisticí a ošetřovací prostředky.

Měřicí pomůcka* pro tekutý prostředek

*závisí na modelu spotřebiče

Nastavte měřicí pomůcku pro správné množství tekutého pracího prostředku:

1. Vysuňte přihrádku na čisticí prostředky. Zmáčkněte západku pro úplné vysunutí nádržky.
2. Vysuňte měřicí pomůcku a zajistěte ji na místě.
3. Zasuňte přihrádku.

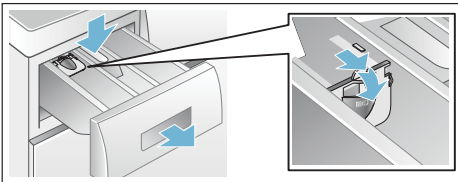

Upozornění: Nepoužívejte měřicí pomůcku pro gelové čisticí a prací prostředky, pro programy s předpírkou nebo pro program „Odložený start“.

Pro modely bez měřicí pomůcky nalijte tekutý prostředek do určené nádržky a vložte do bubny spotřebiče.

Start programu

Stiskněte **Start/Reload (Start/ Doplnění)** . Rozsvítí se kontrolka a program je spuštěn.

Upozornění:



Pokud chcete zabránit neúmyslnému nastavení programu, zapněte funkci dětské pojistky.



Displej ukazuje v průběhu programu čas dokončení nebo dobu trvání programu a symboly pro průběh programu praní.

Ovládací panel → *strana 9*

Dětská pojistka

Spotřebič můžete zajistit před nesmyslnou manipulací s nastavením programů. Aktivujte dětskou pojistku po spuštění programu.

Aktivace/deaktivace: Stiskněte a podržte tlačítka  **rpm (Rychlost otáček)** a  **Finished in (Odložený start)** přibližně po dobu 3 s. Symbol  je zobrazen na displeji. Pokud je aktivní zvuková signalizace, zazní signál.

-  svítí: Dětská pojistka je aktivována.
-  bliká: Dětská pojistka je aktivní a volič programů byl přednastaven. Abyste zabránili ukončení programu, nastavte volič programů na výchozí program. Kontrolka se znovu rozsvítí.

Upozornění:

Dětská pojistka může být zapnuta do spuštění dalšího programu, a to i po vypnutí spotřebiče. Poté deaktivujte dětskou pojistku před spuštěním programu a v případě potřeby ji znovu aktivujte po spuštění programu.

Opětovné plnění prádla

Po spuštění programu může být buben spotřebiče znovu naplněn prádlem nebo může být prádlo dle potřeby vyjmuto.

Zvolte **Start/Reload (Start/Doplnění)**

▷|||. Spotřebič zkontroluje, zda je možné opětovné plnění prádla.

Upozornění

- Pokud je ve spotřebiči vysoká hladina vody, vysoká teplota, nebo se buben otáčí, zůstávají plnicí dvířka z bezpečnostních důvodů zavřena a opětovné plnění není možné. V případě zobrazení následujících kontrolek na displeji platí:
 svítí → Opětovné plnění není možné. Pro pokračování programu stiskněte **Start/Reload (Start/Doplnění)** ▷|||.
- Neotvírejte dvířka, dokud nesvítí kontrolka .
- Nenechávejte delší dobu otevřená dvířka – voda může vytéct.
- Funkce opětovného plnění nemůže být aktivována v průběhu fáze sušení.

Změna programu

Pokud jste omylem zvolili špatný program, postupujte následujícím způsobem:



1. Stiskněte **Start/Reload (Start/Doplnění)** ▷|||.
2. Zvolte jiný program. V případě potřeby upravte výchozí nastavení nebo zvolte jiné doplňkové funkce.
3. Stiskněte **Start/Reload (Start/Doplnění)** ▷|||. Nový program začne od začátku.

Přerušení nebo ukončení programu



Pro programy při vysokých teplotách :

1. Stiskněte **Start/Reload (Start/Doplnění)** ▷|||.
2. Pro zchlazení prádla: stiskněte **Rinse (Máchání)** .
3. Stiskněte **Start/Reload (Start/Doplnění)** ▷|||.

Pro programy při nízkých teplotách:

1. Stiskněte **Start/Reload (Start/Doplnění)** ▷|||.
2. Stiskněte **Spin/Empty** /  (**Odstředění/Odčerpání**).
3. Stiskněte **Start/Reload (Start/Doplnění)** ▷|||.

Pro programy sušení:

1. Stiskněte **Intensive dry (Intenzivní sušení)**  nebo **Gentle dry (Šetrné sušení)** .
2. Stiskněte tlačítko  **Dry (Sušení)** a nastavte čas sušení na 15 minut.
3. Stiskněte **Start/Doplnění** ▷|||.

Konec programu

End nebo **----** (**konec máchání** = bez odstředění) je označen na displeji a oznámen zvukovým signálem.

Nastavení signalizace → *Strana 27*

Pokud bylo zvoleno tlačítko **----** (**Konec máchání** = bez odstředění) stiskněte **Start/Reload (Start/Doplnění)** ▷||| pro spuštění odstředění.

Upozornění

- Program pokračuje odčerpáváním vody a odstředováním prádla. (standardní rychlost otáček lze předem změnit).

- Pokud je třeba pouze odčerpat vodu, zmáčkněte asi na minutu po spuštění programu tlačítko **Start/Reload** (Start/ Doplnění) , než se započne režim odstředění. Poté nastavte volič programů na **Off**. Program je přerušen a západka plnicích dvířek se uvolní. Je možné vyjmout prádlo.
- Pokud svítí na displeji **Hot** (horký) předtím, než je program sušení dokončen, je teplota v bubnu příliš vysoká. Program pro chlazení bubnu probíhá, dokud se teplota v bubnu nesníží.
- Program **Snadno udržovatelné** se spouští po ukončení programu Sušení, aby se zabránilo pomačkání prádla v případě, že ho nemůžete vyjmout včas. Program **Snadno udržovatelné** trvá cca 30 minut. Na displeji se objeví **0:00** a symbol ☺ zobrazující stav programu. Stisknutím libovolného tlačítka nebo pootočením voliče programu můžete tento program ukončit. Dvířka spotřebiče se pak uvolní a můžete prádlo vyjmout.

Po praní/sušení

1. Otevřete dvířka a vyjměte prádlo
2. Nastavte volič programů na **Off (Vyp)**. Spotřebič je vypnutý.
3. Zavřete přívod vody.

Není potřeba u modelů Aqua-Stop

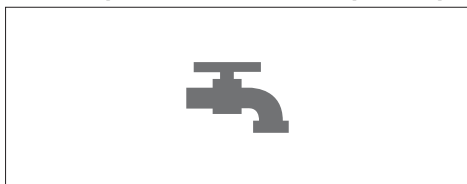

4. Vytáhněte zástrčku ze zásuvky.

Upozornění



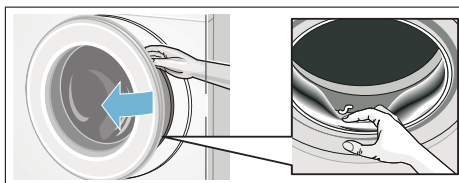



















- Nenechávejte jednotlivé kusy prádla v bubnu. Při dalším praní by se mohly srazit nebo zbarvit jiný kus prádla.
- Odstraňte cizí předměty z bubnu spotřebiče a gumového těsnění – nebezpečí zrezivění.







- Nechte nádržku na prostředky otevřenou, aby se mohla vypařit přebytečná voda.
- Vždy vyjměte prádlo.
- Vyčkejte vždy na konec programu, v průběhu může být západka dvířek zavřena. Poté zapněte spotřebič a vyčkejte, než se západka uvolní.
- Pokud došlo k vypnutí displeje na konci programu, byl aktivován režim úspory energie. Pro jeho aktivaci stiskněte libovolné tlačítko.

Přehled programů

Programy na voliči programů

Program/druh prádla/pokyny	Volby/Informace
<p>Název programu Krátký popis programu, příp. pro které textilie je vhodný.</p>	<p>maximální náplň dle EN50229 maximální náplň pro praní/ maximální náplň pro sušení nastavitelná teplota v °C volitelný počet otáček v ot./min volitelné přídatné nastavení programů pro praní volitelné přídatné nastavení programů pro sušení</p>
<p>Cottons/Bavlna </p> <p>odolné tkaniny, bavlna vhodná k vyvařování nebo lněný textil</p> <p>Upozornění: *Omezení plnění pro doplňkovou funkci SpeedPerfect </p>	<p>max. 8 (5)* kg/5 kg * studená – 90 °C -----, 0 – 1500 ot./min , ,  , *</p>
<p>+ Prewash/Předpírka </p> <p>Energeticky intenzivní program pro velmi znečištěné namáhané bavlněné nebo lněné textilie.</p> <p>Upozornění: *Omezení plnění pro doplňkovou funkci SpeedPerfect </p>	<p>max. 8 (5)* kg/5kg * studená – 90 °C -----, 0 – 1500 ot./min , ,  , *</p>
<p>Easy-care/Snadno udržovatelné </p> <p>Textilie ze syntetických vláken nebo směsových tkanin.</p>	<p>max. 3.0 kg/2.5 kg * studená – 60 °C -----, 0 – 1200 ot./min , ,  , *</p>
<p>Mix </p> <p>Směs bavlněných a syntetických textilií.</p>	<p>max. 4.0 kg/2.5 kg * studená – 40 °C -----, 0 – 1500 ot./min , ,  , *</p>

Program /Druh textilie	Volby/Informace
Allergy Plus (Alergie Plus) Speciálně navržený program pro alergiky a zvýšenou hygienu, vhodné pro trvanlivé tkaniny z bavlny nebo lnu. Upozornění: <ul style="list-style-type: none"> ■ Zvláště vhodné pro vysoké hygienické nároky nebo citlivou pokožku, díky delšímu praní při stanovené teplotě, vyššímu množství vody a delšímu pracovnímu cyklu. ■ *Omezení plnění pro doplňkovou funkci SpeedPerfect 	max. 6.5 (5)* kg/4 kg ❄ studená – 60 °C -----, 0 – 1500 ot./min
HygieneCare Inovativní program pro předběžné ošetření suchého prádla horkým vzduchem (do 70 °C) pro vysoké hygienické požadavky; následuje praní při nízké teplotě. To umožňuje jak hygienickou péči, tak i čištění textilií. Vhodné pro většinu textilií nevyžadujících jemné praní.	max.4 kg/4 kg ❄ studená – 30 °C -----, 0 – 1500 ot./min
Down (Prachové peří) (Oblečení, polštáře, deky plněné peřím, které mohou být vyprané pračkou; rovněž vhodné pro výplně ze syntetických vláken). Upozornění <ul style="list-style-type: none"> ■ velké kusy perle jednotlivě ■ použijte speciální prací prostředek na peří 	max. 1.5 kg/1 kg ❄ studená – 60 °C -----, 0 – 1200 ot./min
Rinse (Máchání) Dodatečné máchání s odstředováním.	-/ max. 5 kg - -----, 0 – 1500 ot./min
Spin/Odstředění Empty/Odčerpání Pouze odstředění s volitelným počtem otáček při odstředění. Pro volbu programu Empty/Odčerpání nastavte rychlost odstředění na 0.	-/ max. 5 kg - 0 – 1500 ot./min -
SuperQuick 15' (Extra krátký15') / Wash&Dry 60' Pro malé množství (≤1kg) lehce znečištěného bavlněného, lněného, syntetického nebo směsného prádla. Doba praní je přibližně 15 minut. Pokud je nastaven program sušení, následuje 45 minut dlouhý proces sušení.	max. 2 kg/1 kg ❄ studená – 40 °C -----, 0 – 1200 ot./min -

Program/Druh textilie	Volby/Informace
Wool (Vlna)  <p>Textilie z vlny nebo s podílem vlny, které lze prát ručně nebo v pračce; Mimořádně šetrný prací program pro zabránění sražení prádla, delší přestávky během programu (textilie leží v pracím roztoku).</p> <p>Upozornění</p> <ul style="list-style-type: none"> ■ Vlna je živočišného původu, např. angora, alpaka, lama, ovce. ■ Pro praní v pračce používejte prací prostředky vhodné pro vlnu. 	max. 2 kg ❄️ studená – 40 °C -----, 0 – 800 ot./min – –
Delicate/Silk (Jemné/Hedvábí)  <p>Pro choulostivé praní textilií, např. z hedvábí, saténu, syntetických vláken nebo směsových tkanin (hedvábné halenky, hedvábné šály ap.).</p> <p>Upozornění: Používejte prací prostředky na jemné prádlo nebo hedvábí, vhodné pro praní v pračce.</p>	max. 2 kg ❄️ studená – 40 °C -----, 0 – 800 ot./min ≡☹️, ☹️, ☹️
Drum clean (Čištění bubnu)  <p>Speciální program pro čištění bubnu a odstranění žmolků. 90 °C = antibakteriální program; nepoužívejte čisticí prostředky 40 °C = antibakteriální program, je možné použít speciální čisticí prostředek pro bubny spotřebičů.</p> <p>❄️ studená = program máchání k odstranění žmolků nashromážděných v bubnu během sušení</p>	0 ❄️ studená, 40, 90 °C 1200 ot./min – –
Gentle dry (Šetrný sušení)  <p>Speciálně šetrný program pro sušení prádla při nízkých teplotách .</p> <ul style="list-style-type: none"> - zvolte ☐ (Suché do skříně) pro dosažení automatického stupně sušení: Suché do skříně - zvolte ❄️ (Extra suché) pro dosažení automatického stupně sušení: Extra suché. <p>k sušení prádla v uživatelsky nastaveném čase 15, 60, nebo 120 minut</p> <p>Upozornění: ** 15 minut z času sušení je určeno pro ochlazení prádla a sušičky po procesu sušení</p>	max. 2.5 kg – – – ☐, ❄️, Čas sušení**
Intensive Dry (Intenzivní sušení)  <p>Běžný program pro sušení prádla při vyšších teplotách.</p> <ul style="list-style-type: none"> - zvolte ☐ (Suché do skříně) pro dosažení automatického stupně sušení: Suché do skříně - zvolte ❄️ (Extra suché) pro dosažení automatického stupně sušení: Extra suché. <p>k sušení prádla v uživatelsky nastaveném čase 15, 60, nebo 120 minut.</p> <p>Upozornění: ** 15 minut z času sušení je určeno pro ochlazení prádla a sušičky po procesu sušení</p>	max. 5 kg – – – ☐, ❄️, Čas sušení**

Přehled programů sušení

Typ prádla	Doporučený program	Hmotnost suchého prádla v kg	Odhadovaný čas sušení v min	
			Suché do skříně ☒	Extra suché ☼
Bavlněné/barevné prádlo (barevné tkaniny z bavlny nebo lnu, jako je spodní prádlo, trička, mikiny, utěrky, froté ručníky, prostěradla, ubrusy, pracovní oděvy, ručníky)	Intensive dry ☼ (Intenzivní sušení)	0.5 - 2.0	40 - 90	60 - 100
		2.0 - 3.5	90 - 160	100 - 180
		3.5 - 5.0	160 - 220	180 - 225
Snadno udržovatelné (syntetické nebo směsné textilie jako např. košile, sportovní oděvy, jemné textilie)	Gentle dry ☼ (Šetrné sušení)	0.5 - 1.5	35 - 75	40 - 120
		1.5 - 2.5	75 - 120	120 - 190
	Program sušení	Hmotnost suché prádla v kg	Nastavitelný čas sušení v min	
	Sušení (časový program)	~1 .0	60	
		~2 .5	120	

- i Časy jsou přibližné a odpovídají standardnímu plnění, rychlosti otáček a okolní teplotě.
- i Maximální hodnota nastavitelného času (program čas sušení) je 120 minut; pokud je hmotnost prádla v sušičce vyšší než 2,5 kg, zvolte prosím funkci automatického sušení. Automatické sušení se doporučuje pro dobré výsledky sušení a úsporu energie. Patnáctiminutový program sušení slouží k ochlazení prádla.
- i Pro dosažení rovnoměrného výsledku sušení roztrďte silné textilie od lehčích. Rozdělte například froté ručníky od košil.
- i Extra sušení ☼ se doporučuje pro froté ručníky a další velké a silné textilie.
- i Abyste dosáhli důkladného vysušení, snižte u froté ručníků maximální náplň na 4 kg.
- i Textilie z vlny nesmí být sušeny v sušičce.
- i Abyste zabránili mačkání prádla a dosáhli dobrého výsledku, vkládejte do sušičky menší množství prádla.

Škrobení

Upozornění: Nepoužívejte aviváž na prádlo určené ke škrobení.



Pro škrobení lze u všech pracích programů použít tekutý škrob. Dávkujte škrob dle pokynů výrobce. Nalijte ho do dávkovače . Dle potřeby dávkovač nejprve vyčistěte.

Barvení/Bělení

Barvěte prádlo pouze pro domácí účely. Sůl může poškodit ocelové části spotřebiče! Dbejte pokynů výrobce barvicích prostředků!

Nebělte prádlo v pračce se sušičkou!

Namáčení

1. Nalijte prostředek pro namáčení do odděleného dávkovače označeného **II** **v souladu s pokyny výrobce.**
2. Nastavte volič programů na program **Cottons**  **60°C (Bavlna).** Stiskněte **Start/Reload (Start/Doplnění).**
3. Přibližně po 10 minutách stiskněte znovu tlačítko **Start/Reload (Start/Doplnění)**  a program zastavte.
4. Po uplynutí požadované doby namáčení znovu stiskněte tlačítko **Start/Reload**  (Start/Doplnění) pro dokončení nebo změnu programu.

Upozornění: Piňte pračku prádlem stejných barev. Není potřeba použít žádný další prací prostředek; máčecí roztok je použit k praní.

P+ Změna předvolby programu

Můžete změnit výchozí nastavení pro vybrané programy. Změna programu může být učiněna i v průběhu vybraného programu. Výsledek závisí na průběhu programu.

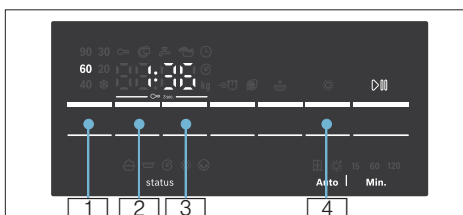

°C Temp. (Teplota)

1 Uvedenou teplotu vody je možno změnit. Maximální volitelná teplota závisí na vybraném programu. Přehled programů → Strana 20

rpm (Rychlost otáček)

2 Rychlost otáček je možné změnit před nastavením programu nebo v jeho průběhu (v ot./min, počet otáček za minutu) v závislosti na průběhu programu. Nastavení **----** (**Stop máchání** = bez odstředění) prádlo zůstává ve vodě po skončení režimu máchání. Nastavení **0** (bez odstředování) odtokovou vodu pouze odčerpá, bez odstředování. Maximální rychlost otáček závisí na programu a modelu spotřebiče. Přehled programů → Strana 20

Finished in (Odložený start)





 Popisuje čas, kdy skončí program sušení (konec programu).

Upozornění: Doba trvání příslušného programu se zobrazí po výběru programu. Pokud je potřeba, např. při změně ve výchozím nastavení programu, doba trvání se automaticky upraví za chodu.

Před spuštěním programu je možno navolit jeho ukončení v hodinách (max. **24 h**).

Po spuštění programu je navolený čas zobrazen, např. **8:00 h** a probíhá odpočet k začátku programu. Poté je zobrazena doba trvání programu, např. **2:30 h**.







Po spuštění programu je možné změnit nastavený čas následujícím způsobem:

1. Stiskněte **Start/Reload**   (Start/ Doplnění)
2. Stiskněte  **Finished in(Odložený start)** a proveďte změnu nastavení času.
3. Stiskněte **Start/Reload**   (Start/ Doplnění)



Dry (Sušení)

 Funkci sušení lze vypnout, zapnout a nastavit tímto tlačítkem. Pro nepřerušené praní a sušení lze využít pouze automatický program. Pokud zvolíte konkrétní program, máte k dispozici program automatického sušení nebo program s nastavitelným časem sušení.

Upozornění:

- Výběr programu v režimu **Intensive dry (Intenzivní sušení)**  nebo **Gentle dry (Šetrné sušení)**  pro výběr konkrétního programu sušení. Přehled programů → *Strana 20* Standardní režim sušení je . V tomto režimu čas sušení automaticky odpovídá sušenému množství. Výsledkem je prádlo připravené k uložení do skříňe. Chcete-li mít extra suché prádlo, lze režim sušičky nastavit na další možnost je  nastavení předvolby doby sušení, což lze provést volbou tlačítka **Dry (Sušení)** . **Suché do skříňe** (): Pro jednovrstvé prádlo. Po usušení je možné prádlo složit nebo pověsit do skříňe. **Extra suché** (): Pro prádlo s více silnými vrstvami, které je potřeba sušit déle. Po usušení je možné prádlo složit nebo pověsit do skříňe. Pro sušší prádlo než při programu Suché

- Výběr programů v pracích programech a v případech, kdy je vyžadováno praní a sušení bez přerušení (pro **alternativní programy sušení**):

1. Stiskněte tlačítko  **Dry (Sušení)** a aktivujte funkci  nebo .
2. Nepřekračujte maximální hmotnost prádla pro sušení. Přehled programů → *Strana 20*
3. Pro optimální výsledek sušení je zvolena automaticky maximální rychlost otáček.

P+ Přednastavení programu

Vyberte požadovaný doplňkový program stisknutím příslušného tlačítka.

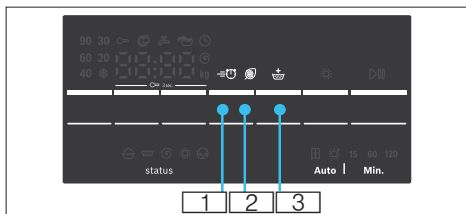

SpeedPerfect

1 Pro kratší čas praní se srovnatelným výsledkem jako u standardního programu praní.

Upozornění:

Nepřekračujte maximální hmotnost prádla. Přehled programů → *Strana 20*

EcoPerfect

2 Optimální využití energie pomocí snížení teploty k dosažení optimálního výsledku praní.

Upozornění:

Teplota při praní je nižší než nastavená teplota. Pro speciální hygienické požadavky doporučujeme program **Allergy Plus**  (Allergie plus).

Water plus (Máchání plus)

3 Doplňkový cyklus máchání. Pro oblasti s velmi měkkou vodou nebo pro ještě lepší výsledek máchání.

Nastavení signalizace

Nastavení signalizace

1. Aktivujte režim pro nastavení hlasitosti

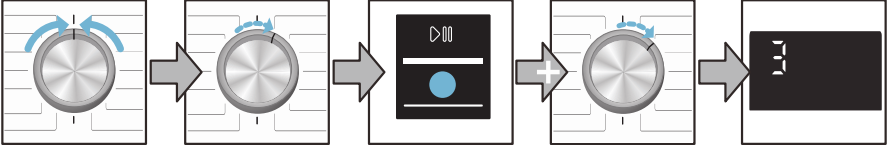

Nastavte volič na **Off (Vyp.)**.

1 Otočte voličem ve směru hodinových ručiček.

Stiskněte a podržte tlačítko **Start/Reload** 

1 Otočte voličem ve směru hodinových ručiček.

Pusťte tlačítko a na displeji se zobrazí údaje.

2. a) Nastavte hlasitost tlačítka signalizací

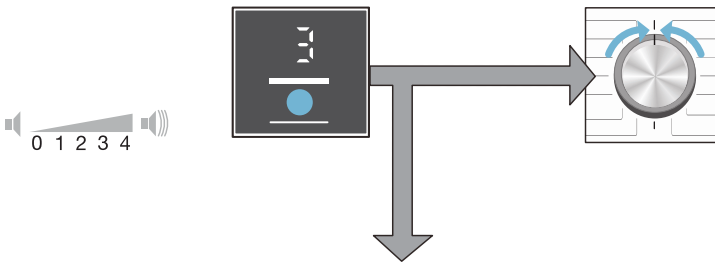

Podržte tlačítko  **Finished in**, dokud není nastavena požadovaná hlasitost.

nebo

Nastavte volič na **Off (Vyp.)** pro ukončení režimu nastavení hlasitosti.

2. b) Nastavení hlasitosti informační signalizace

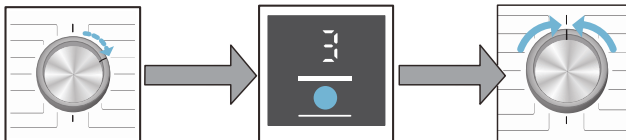

1 Otočte voličem ve směru hodinových ručiček.

Podržte tlačítko , **Finished in**, dokud není nastavena požadovaná hlasitost.

Nastavte volič na **Off (Vyp.)**, pro vypnutí režimu nastavení hlasitosti.



Čištění a údržba

⚠ Varování!

Ohrožení života!

Při kontaktu s částmi pod napětím může dojít k úrazu elektrickým proudem. Vypněte spotřebič a vytáhněte síťovou zástrčku ze zásuvky.

⚠ Varování

Nebezpečí otravy!

Čistící prostředky na bázi rozpouštědla, např. petrolej, mohou ve spotřebiči zanechat toxické výpary. Nepoužívejte čistící prostředky na bázi rozpouštědla.

Pozor!

Nebezpečí poškození spotřebiče

Čistící prostředky na bázi rozpouštědla, např. petrolej, mohou poškodit povrch a součástky spotřebiče. Nepoužívejte čistící prostředky na bázi rozpouštědla.

Plášť pračky/Ovládací panel

- Neprodleně odstraňte zbytky pracích a čistících prostředků.
- Očistěte plášť a ovládací panel měkkým vlhkým hadříkem.
- Nepoužívejte abrazivní utěrky, houby nebo čistící prostředky (čistič nerezové oceli).
- Nečistěte spotřebič proudem vody.

Prací buben

Použijte čistící prostředky bez chloru, nepoužívejte skelnou vatu.

Odstranění vodního kamene

Není potřeba při správném použití čistících prostředků. Pokud přesto dojde ke vzniku vodního kamene, dbejte pokynů výrobce prostředků pro odstranění vodního kamene. Tyto prostředky lze zakoupit na naší webové stránce nebo v zákaznickém servisu. → *Strana 35*

Příhrádka na prací prostředky a dávkovače

Pokud dávkovač obsahuje zbytky pracího prostředku nebo aviváže:

1. Vytáhněte příhrádku na prací prostředky. Stiskněte západku a vyjměte příhrádku.
2. Vyndejte západku: pomocí prstu ji stiskněte směrem nahoru.

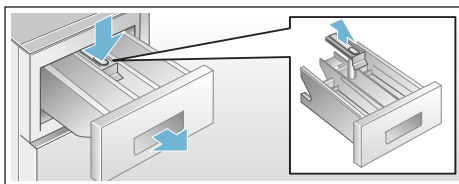

3. Vyčistěte příhrádku dávkovače a západku pomocí kartáče a vysušte je. Vyčistěte také kryt dávkovače zevnitř.
4. Nasaďte zpět západku a zaklapněte (váleček nasaďte zpět na vodící čep).
5. Zasuňte příhrádku zpět.

Upozornění: Nechte příhrádku otevřenou, aby se zbytková voda mohla vypařit.

Ucpání čerpadla



Varování

Nebezpečí opaření!

Prací roztok je během praní ve vysokých teplotách horký. Při kontaktu s horkým roztokem může dojít k opaření. Nechte prací roztok vychladnout.

1. Zavřete přívod vody, aby nepřitékala další voda a ujistěte se, že voda odtéká pomocí čerpadla pracího roztoku.
2. Vypněte spotřebič a odpojte síťovou zástrčku.
3. Otevřete servisní záklopkou.

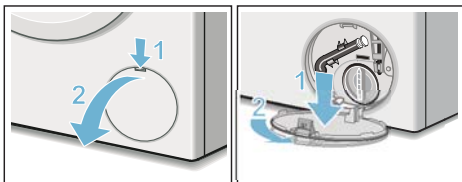

4. Vyjměte odtokovou hadici z držáku a odstraňte její uzávěr. Vypusťte prací roztok do připravené nádoby. Nasadte uzávěr zpět a připevněte odtokovou hadici k držáku.

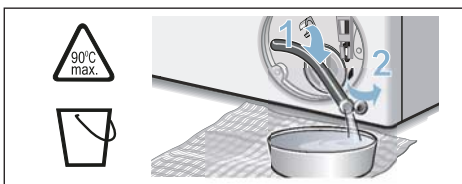

5. Opatrně odšroubujte kryt čerpadla. Vyčistěte vnitřní část, závit krytu čerpadla, těleso čerpadla (oběžné kolo čerpadla musí být volné pro rotaci). Přešroubujte zpět kryt čerpadla. Držadlo by mělo být ve vertikální poloze.

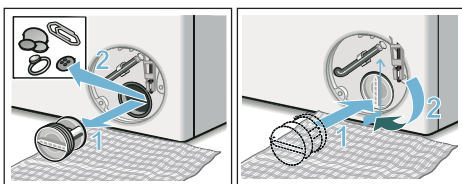

6. Zavřete servisní záklopkou. V případě potřeby zapojte předem odpojenou servisní záklopkou.

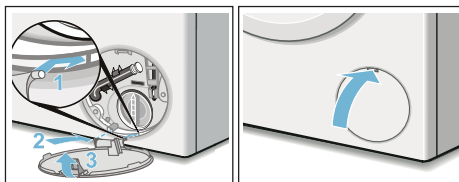

Upozornění: Především vylijte prostředek do odpadu během dalšího praní: Napusťte 1 litr vody do dávkovače s označením **II** a spusťte program.

Spin (Odstředění) nebo program **Empty (Odčerpání)** (pokud má být pouze odčerpána voda: rpm (ot./min) (Rychlost otáček) nastavte na 0).

Ucpání odtokové hadice u sifonu

1. Otočte voličem programů na **Off (Vyp.)**. Síťovou zástrčku vytáhněte ze zásuvky.
2. Povolte sponu hadice a odejměte odtokovou hadici. Může dojít k odtoku přebytečné vody.
3. Vyčistěte hrdlo sifonu a odtokovou hadici.

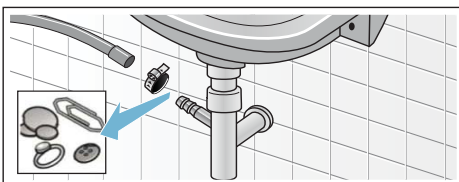

4. Znovu připojte odtokovou hadici a zajistěte ji sponou.

Ucpání sítka u přívodu vody

Varování

Ohrožení života!

Bezpečnostní zařízení Aqua-Stop nesmí být ponořeno ve vodě (jeho součástí je elektrický ventil).

Nejprve snižte tlak v přívodové hadici:

1. Zavřete přívod vody.
2. Zvolte libovolný program (s výjimkou **Spin/Empty**  /  (Odstředění/Odčerpání) .
3. Stiskněte **Start/Reload**  (Start/doplnění). Nechte program běžet po dobu cca 40 sekund.
4. Nastavte volič programů na **Off (Vyp.)** Odpojte síťovou zástrčku.
5. Vyčistěte sítko přívodu vody: Odpojte hadici od přívodu vody. Vyčistěte sítko malým kartáčkem.

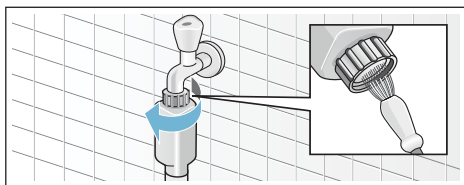

6. Vyčistěte sítko v zadní části spotřebiče:
Odpojte hadici ze zadní části spotřebiče. Kleštěmi vyjměte sítko a vyčistěte jej.

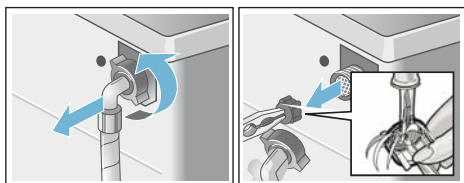

7. Připojte hadici a zkontrolujte, zda neprotéká.

Co dělat v případě poruchy?

Nouzové odblokování

například při výpadku proudu
Program bude pokračovat po
obnovení napájení.

Pokud je stále nutné prádlo vyjmout, je
možné dvířka otevřít následujícím
způsobem:

⚠ Varování

Nebezpečí opaření!

Při praní při vysokých teplotách může
dojít při kontaktu vody s pokožkou
k opaření.





V případě potřeby nechte vodu
vychladnout!

⚠ Varování

Nebezpečí úrazu!

Pokud sáhnete do rotujícího bubnu
spotřebiče, můžete si způsobit poranění
rukou.

Pokyny na displeji

Zobrazení	Příčina/náprava
	<ul style="list-style-type: none"> ■ bliká rychle + zazní signál: Dvířka spotřebiče byla otevřena s vysokou hladinou vody v bubnu. Zavřete dvířka, stiskněte tlačítko Start/Doplnění  nebo navolte program Empty  (odčerpání). ■ bliká pomalu: Teplota dvířek je příliš vysoká, proto nelze dvířka otevřít. Vyčkejte cca 30 sekund, dokud dvířka nevychladnou.
Hot (Horký)	Dvířka nelze otevřít po programu sušení kvůli vysoké teplotě. Proces ochlazování bude pokračovat, dokud kontrolka nezhasne, a poté bude možné dvířka otevřít.
	<ul style="list-style-type: none"> ■ Bliká (žádný přívod vody): Je otevřený přívod vody? Ucpané sítko? Vyčistěte ucpané sítko → <i>strana 30</i> Zlomená nebo ucpaná přívodní hadice? ■ Svítilí (nízký tlak vody): Jen pro informaci. Nemá vliv na délku programu.
E:18	Blokované odsávací čerpadlo; vyčistěte odsávací čerpadlo. Vyčistěte odtokovou hadici u sifonu.

Nedotýkejte se rotujícího bubnu.
Počkejte, až se přestane otáčet.

Pozor!

Poškození vodou

Vytékající voda může způsobit
poškození. Neotvírejte dvířka, pokud
stále vidíte přes sklo vodu.



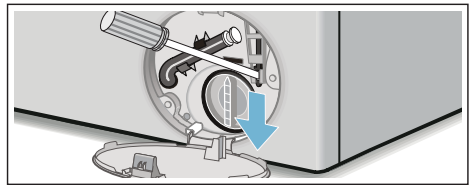





1. Vypněte spotřebič a odpojte síťovou zástrčku ze zásuvky.
2. Vypustěte prací roztok.
3. Pomocí nástroje uvolněte nouzové blokování.
Dvířka je možné následně otevřít.



Zobrazení	Příčina/náprava
E:32	Střídavé upozornění END po skončení programu: Problém s nevyvážením prádla v bubnu, odstředění bylo zrušeno.
E:95	Střídavé upozornění END po skončení programu: Ve fázi sušení nebyla zjištěna přítomnost vody, může vést ke špatným výsledkům sušení.
Jiná zobrazení	Nastavte volič programů na Off (Vyp.) Spotřebič je vypnutý. Počkejte 5 vteřin a znovu zapněte. Při opětovném zobrazení volejte zákaznickou službu.

Co dělat v případě poruchy?

Poruchy	Příčina/náprava
Vytekání vody.	<ul style="list-style-type: none"> ■ Správně připevněte/vyměňte odtokovou hadici. ■ Utáhněte závit přívodní hadice.
Voda nepřitéká. Do pračky se nespláchl prací prostředek.	<ul style="list-style-type: none"> ■ Stiskli jste tlačítko Start/Reload (Start/Doplnění) ▷☐☐ ? ■ Je otevřen přívod vody? ■ Není ucpané sítko? Vyčistěte sítko. → <i>strana 30</i> ■ Není zalomená nebo skřípnutá přívodní hadice?
Plnicí dvířka nelze otevřít	<ul style="list-style-type: none"> ■ Dětská pojistka je aktivní. Upozornění: Z bezpečnostních důvodů zůstávají dvířka uzavřena, pokud je hladina vody nebo teplota příliš vysoká. (viz → Konec programu → <i>strana 18</i>), nebo při rotaci bubnu. ■ Je aktivní - - - - (Máchání stop = bez odstředování)? ■ Možné otevřít pouze s nouzovým odjištěním? → <i>strana 31</i> ■ Je aktivní dětská pojistka? Deaktivujte. → <i>strana 17</i>
Program se nesputil.	<ul style="list-style-type: none"> ■ Byl zapnut Start/Doplnění ▷☐☐ nebo ⌚ Finished in (Odložený start) ■ Jsou plnicí dvířka zavřená?
Prací roztok není vyčerpaný.	<ul style="list-style-type: none"> ■ Je aktivní - - - - (Máchání stop = bez odstředování)? ■ Vyčistěte odsávací čerpadlo. → <i>strana 28</i> ■ Vyčistěte odtokovou rouru a/nebo odtokovou hadici.
V bubnu není vidět voda.	<ul style="list-style-type: none"> ■ Nejde o poruchu. Voda je mimo oblast viditelnosti.
Výsledek odstředění není uspokojivý Prádlo je příliš vlhké/ mokrě.	<ul style="list-style-type: none"> ■ Nejde o poruchu - systém nevyváženosti prádla přerušil odstředování z důvodu nerovnoměrného rozložení prádla. Rozdělte malé a velké kusy prádla v bubnu. ■ Nejsou zvoleny příliš nízké otáčky?
Odstředění je prováděno opakovaně	Nejde o poruchu – detekce nevyvážené zátěže systému upravuje nerovnováhu
Zbytková voda v dávkovači.	<ul style="list-style-type: none"> ■ Nejde o poruchu - není ovlivněn účinek přípravku. ■ V případě potřeby vyjměte vložku. Nádržku vyčistěte a znovu zasuňte.

Nádržka  není úplně vypláchnutá.	Vysuňte a vyčistěte nádržku pro prací prostředky a nádržku znovu vsuňte.
Vznik zápachu ve spotřebiči.	<ul style="list-style-type: none"> ■ Spusťte program Drum Clean (Čištění bubny)  90 °C bez prádla. ■ Použijte standardní prací prostředky. ■ Po použití nechte otevřenou nádržku na prací prostředky a dvířka.
Stavový displej  bliká. Je možné, že vytéká pěna z nádržky pro prací prostředek.	<p>Nepoužili jste příliš mnoho pracího prostředku?</p> <ul style="list-style-type: none"> ■ Smíchejte 1 polévkovou lžičku aviváže s ½ litrem vody a nalijte do dávkovače II (Neplatí pro outdoorové a sportovní oblečení). ■ Zredukujte dávkování pracího prostředku pro další cyklus. ■ Použijte komerčně dostupné málo pěnivé čisticí prostředky a produkty péče o prádlo, které jsou vhodné pro pračky a sušičky.
Nadměrný hluk, vibrace a “pohyb” během odstředění.	<ul style="list-style-type: none"> ■ Je spotřebič postaven rovně? Seřízení spotřebiče → <i>strana 42</i> ■ Jsou nožky spotřebiče zajistěny? Zajistěte nožky spotřebiče → <i>strana 42</i> ■ Je odstraněna přepravní pojistka? Odstraňte přepravní pojistky → <i>strana 39</i>
Zobrazovací panel/Světelné kontrolky nefungují za chodu přístroje.	<ul style="list-style-type: none"> ■ Výpadek napájení? ■ Vyhozená pojistka? Zapněte/nahradte pojistku. ■ Pokud dojde k poruše opakovaně, kontaktujte zákaznický servis → <i>strana 35</i>
Průběh programu se během pracího cyklu změní.	<ul style="list-style-type: none"> ■ Nejde o poruchu – detekce nevyvážené zátěže systému upravuje nerovnováhu. ■ Nejde o poruchu – funkce detekce pěny je aktivní, dodatečné máchání.
Zbytky pracího prostředku na prádle.	<ul style="list-style-type: none"> ■ Bezfosfátové prací prostředky obsahují občas ve vodě nerozpustné zbytky. ■ Vyberte Rinse (Máchaní)  nebo vykartáčujte skvrny, když je prádlo suché..
Zvuk odstředění během sušení.	Jedná se o inovativní proces známý jako tepelné odstředění používané ke snížení spotřeby energie během fáze sušení.
Vlákna různých barev zůstala na prádle po předchozím sušení.	Spusťte program Drum clean (Čištění bubny)   studený bez prádla pro odstranění vláken nahromaděných v bubnu během sušení.
Zvuk přívodu vody během sušení.	Spotřebič má samočisticí funkci pro odstranění vláken, která se uvolňují z prádla při sušení. Proces je vykonáván s pomocí malého množství vody. Proto musí být otevřen přívod vody i během fáze sušení.
Doba sušení je delší.	<ul style="list-style-type: none"> ■ Spusťte program Drum clean (Čištění bubny)   studený bez prádla pro odstranění vláken nahromaděných v bubnu během sušení.
Program sušení se nespustí.	<ul style="list-style-type: none"> ■ Program sušení nebyl vybrán? Přehled programů → <i>strana 20</i> ■ Dveře nejsou správně dovrženy?

Poruchy	Příčina/náprava
<p>Výsledek sušení není uspokojivý (prádlo není dostatečně suché).</p>	<ul style="list-style-type: none"> ■ Příliš vysoká teplota prostředí (při teplotě nad 30 °C) nebo nedostatečné větrání v místnosti, ve které se spotřebič nachází. ■ Prádlo nebylo před sušením dostatečně odstředěno – vždy nastavte nejvyšší možnou rychlost odstředění u všech pracích programů. ■ Přetížený spotřebič. Dodržujte doporučení pro maximální zatížení v tabulce programů a na displeji. Nepřetěžujte spotřebič, protože maximální zatížení pro sušení je nižší než pro praní. Po praní s maximální zátěží vyjměte prádlo a rozdělte jej do dvou cyklů sušení. ■ Síťové napětí napájecího zdroje je příliš nízké (pod 200 V). Zabezpečte vhodný napájecí zdroj. ■ Tlak vody je nízký. Dle principu kondenzace vody nízký tlak vody vede k tomu, že odpařená voda nemůže zcela zkondenzovat. ■ Vodovodní kohoutek je během programu sušení uzavřen. Díky technologii kondenzace vody pro sušení musí zůstat připojený přívod vody otevřený během procesu sušení; pokud se tak neučiní, není zaručen správný proces sušení. ■ Silné, vícevrstvé textilie nebo textilie s tlustou výplní - tyto textilie schnou na povrchu, zatímco uvnitř mohou být ještě vlhké. Vyrovnaní může trvat déle. Pro tyto druhy tkanin nastavte režim sušičky na ☀️ (Extra suché) nebo delší dobu sušení na program Intensive dry (Intenzivní sušení) ☀️ nebo Gentle dry (Šetrné sušení) ☀️.

Pokud nemůžete vyřešit poruchu sami (zapnutí nebo vypnutí spotřebiče) nebo je nutná oprava:

- Nastavte volič programu na **Off (Vyp.)** a vytáhněte síťovou zástrčku ze zásuvky.
- Zavřete přívod vody a volejte zákaznický servis. → *strana 35*



Zákaznický servis

Pokud nemůžete poruchu odstranit sami (viz Co dělat v případě poruchy? → strana 31) obraťte se, prosím, na náš zákaznický servis.

Vždy najdeme vhodné řešení, abychom předešli zbytečným návštěvám technika.

Udejte našemu zákaznickému servisu číslo produktu (E-Nr.) a číslo výroby (FD) spotřebiče.

E-Nr. _____	FD _____
-------------	----------

Číselné označení výrobku

Výrobní číslo

Tyto údaje najdete *v závislosti na modelu:

na vnitřní straně plnicích dvířek*/otevřené servisní záklopce* a zadní straně spotřebiče.

Důvěřujte kompetentnosti výrobce.

Obraťte se na nás. Tím si zajistíte, že oprava bude provedena vyškolenými servisními technikými a s originálními náhradními díly.



Technické údaje

Rozměry

850 x 600 x 590 mm

(výška x šířka x hloubka)

Hmotnost:

79 kg

Sítové připojení:

Jmenovité napětí 220-240 V, 50 Hz

Jmenovitý proud: 10 A

Jmenovitý výkon: 1900 - 2200 W

Tlak vody:

100 - 1000 kPa (1 - 10 bar)

Výška odtoku:

60-100 cm

Spotřeba energie v režimu

vypnuto:

0,12 W

Spotřeba energie v pohotovostním režimu (v nevypraném stavu)

0,48 W

Údaje o spotřebě

Program	Volba	Náplň (kg)	Spotřeba Energie* ** (kWh)	Spotřeba vody *** (litry)	Trvání programu** * (hodiny)
Cottons (Bavlna) 20 °C*		8,0	0,30	78	3
Cottons (Bavlna) 40 °C*		8,0	1,06	78	3
Cottons (Bavlna) 60 °C		8,0	1,08	78	3
Cottons (Bavlna) 90 °C		8,0	2,20	88	3
Easy-Care (Snadno udržovatelné) 40 °C*		3,0	0,76	65	2
Mix 40 °C		4,0	0,62	46	1 ¼
Delicates/Sill (Jemné prádlo/hedvábí) 30 °C		2,0	0,16	36	¾
Wool (Vlna) 30 °C		2,0	0,20	40	¾
Intensive dry (Intenzivní sušení)		5,0	2,82	24	3 ¼
Gentle dry (Šetrné sušení)		2,5	1,49	25	2
Cottons (Bavlna) 60 °C ** Eco Perfect		8,0	0,83	71	7
Cottons (Bavlna) 60 °C + Intensive dry (Intenzivní sušení) ** Eco Perfect		8,0 / 5,0+3,0	5,44	118	13 ½

* Nastavení programu pro testování podle aktuálně platné normy EU EN60456. Pro porovnávací test vyzkoušejte prosím program se specifickým zatížením a maximální rychlostí odstředění.

** Testy účinku praní dle energetického štítku EU, v souladu s EN50229, jsou vykonávány při zadaném zatížení **Cottons (Bavlna) 60 °C + ecoPerfect** .

** Testy účinku praní dle energetického štítku EU se vykonávají v souladu s EN50229. Maximální zatížení při praní je rozdělené do dvou sušících cyklů a každý náklad se suší při nastavení programu **Intensive dry (Intenzivní sušení) + (Suché do skříně)**. Ve druhém cyklu sušení na 3 kg, množství prádla zahrnuje 3 prostěradla, 2 povlaky na polštáře a ručníky. Zbytek zatížení je obsažen v prvním cyklu praní 5 kg.

*** Tyto hodnoty se mohou lišit od uvedených hodnot v závislosti na následujících faktorech: tlak a tvrdost vody, vstupní teplota, teplota prostředí, druh a množství prádla, druh a množství použitého pracího prostředku, kolísání napájení a dalších vybraných funkcí.

Instalace a připojení

Obsah balení

Upozornění: Zkontrolujte pračku se sušičkou, zda nedošlo při přepravě k jejímu poškození. Poškozený spotřebič neuvádějte do provozu.

V případě reklamace se obraťte na prodejce, u kterého jste spotřebič zakoupili, nebo na náš zákaznický servis. → *Strana 35*

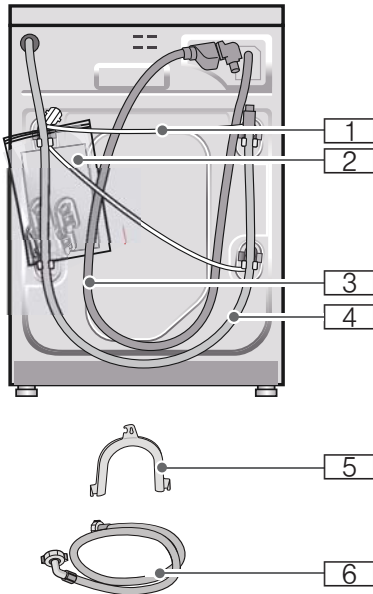

1 Napájecí kabel

- 2** Sáček s příslušenstvím
 - Návod na použití a montáž
 - Seznam zákaznických servisů*
 - Záruční list*
 - Ochranné krytky na otvory během přepravy
 - Adaptér s těsněním 21 mm = $\frac{1}{2}$ - 26,4 mm = $\frac{3}{4}$ *
- 3** Hadice na přívod vody u modelu Aqua- Stop
- 4** Ohyb na uchycení hadice na odvod vody
- 5** Koleno pro upevnění odtokové hadice
- 6** Hadice na přívod vody u modelu Aqua-Secure
 - * v závislosti na modelu

Upozornění: Spona na hadici Ø 24–40 mm (domácí potřeby) je nutná pro napojení na sifon.

Tip pro použití náradí:

- Vodováha na vyrovnání → *Strana 42*
- Klíč velikosti 13: na povolení ochranných součástí při přepravě → *Strana 39*
Klíč velikosti 17: na nastavení nožek spotřebiče → *Strana 42*

Bezpečná instalace

Varování!

Nebezpečí poranění!

- Pračka se sušičkou je těžká, dávejte si pozor při jejím zvedání.
- Pokud zvedáte pračku se sušičkou za její otevíratelné části (například dvířka pračky se sušičkou), mohou se tyto části utrhnout a způsobit zranění. Nezvedejte spotřebič pomocí otevíratelných částí.
- Pokud jsou hadice nebo napájecí kabely nainstalované nesprávně, existuje nebezpečí zakopnutí a poranění. Umístěte hadice a napájecí kabely tak, aby nemohlo dojít k zakopnutí.

Pozor!

Poškození zařízení

Zmrzlé hadice mohou prasknout nebo protékat. Neinstalujte sušičku s pračkou venku a/nebo v prostorech, kde může vzniknout nebezpečí mrazu.

Pozor!

Škody způsobené vodou

Spojovací body přívodních a odtokových hadic jsou pod velkým vodním tlakem. Abyste zabránili úniku vody, dbejte pokynů následující kapitoly.

Upozornění

- Kromě zde uvedených informací může mít dodavatel vody a elektřiny speciální požadavky.
- V případě pochyb přenechejte instalaci odborníkovi.

Umístění spotřebiče

Poznámka: Stabilita je důležitá kvůli zamezení pohybu pračky se sušičkou.

- Oblast instalace musí být pevná a rovná.
- Měkké podlahy a krytiny podlah nejsou vhodné.

Instalace spotřebiče na podložce nebo na dřevěném podstavci

Varování!

Poškození spotřebiče

Pračka se sušičkou se může v průběhu praní pohybovat a spadnout z podložky nebo podstavce.

Vždy zajistěte nožičky pračky se sušičkou pomocí upevňujících podpěr. Objednáací číslo:

WMZ 2200, WX 975600, CZ 110600, Z 7080X0.

Upozornění: Pračku nainstalovanou na dřevěném podstavci :

- Pokud je to možné, instalujte pračku se sušičkou do rohu.
- Našroubujte voděodolnou dřevěnou desku (min. 30 mm silnou), která bude pevně přiroubovaná k podlaze.

Instalace spotřebiče na podstavci se zásuvkou

Varování

Nebezpečí úrazu elektrickým proudem!

Nebezpečí života při kontaktu se součástkami pod elektrickým napětím. Neodnímejte plášť pračky.

Upozornění

- Minimální šířka otvoru pro vestavbu činí 60 cm.
- Instalujte pračku se sušičkou pouze pod nepřerušenou desku kuchyňské linky napojenou pevně na ostatní díly kuchyňské linky.

Odstranění přepravních pojistek

Varování!

Poškození spotřebiče

- Pračka se sušičkou je zajištěna pro přepravu ochrannými součástkami. Ochranné součástky, které nebyly odebrány, mohou poškodit prací buben, například v průběhu chodu spotřebiče. Před prvním použitím pračky se sušičkou je nutné odstranit všechny 4 ochranné součástky. Uchovejte si ochranné součástky.
- Aby se zabránilo poškození během pozdějšího transportu spotřebiče, nainstalujte zpět ochranné součástky před samotným transportem.

Upozornění: Ponechte si přepravní pojistky.

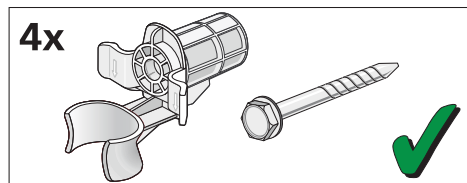

1. Vyjměte hadice z držáků.

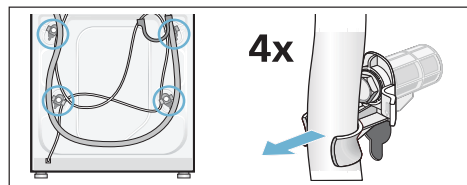

2. Povolte a demontujte všechny 4 přepravní pojistky. Vyjměte napájecí kabel z držáků. Odmontujte objímky.

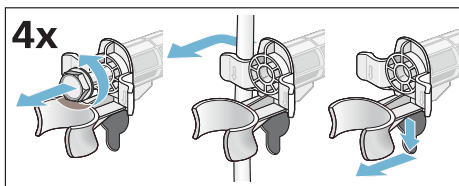

3. Vložte krytky. Uchytte pevně zatlačením na západku. Vložte držák hadice.

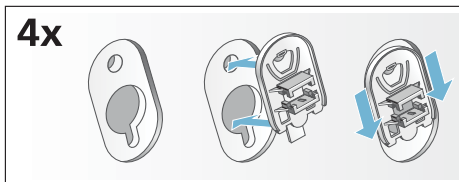

Délky hadice a kabelu

Připojení na levou stranu

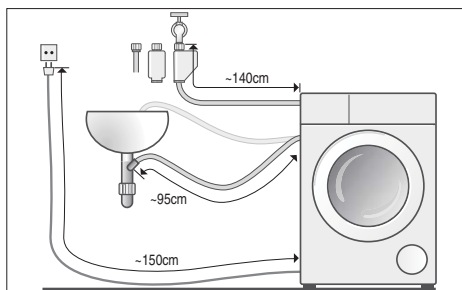

nebo

Připojení na pravou stranu

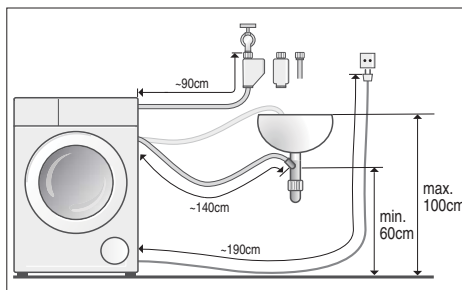

Upozornění: Při použití držáků hadice se délka hadice zkracuje!

Zboží dostupné od dodavatelů/služby pro zákazníky:

- Prodlužovačka hadice pro Aqua-Stop nebo přívodovou hadici na studenou vodu (přibližně 2.50 m). Položka číslo WMZ 2380, WZ 10130, CZ 11350, Z 7070X0.
- Delší zásobovací hadice (přibližně 2.20 m), pro standardní model.

Přívod vody

Varování **Nebezpečí zásahu elektrickým proudem!**

Ohrožení života při kontaktu se součástkami pod proudem s vodou. Nenamáchejte Aqua-Stop bezpečnostní systém do vody (jeho součástí je elektrický ventil).

Upozornění:

- Pro praní v pračce se sušičkou používejte pouze studenou pitnou vodu.
- Nepřipojujte pračku se sušičkou k rozvodové přípojce netlakovaného vodního bojleru na teplou vodu.
- Nepoužívejte již použité hadice. Používejte pouze hadici dodanou nebo zakoupenou ve speciálním autorizovaném obchodě. Nikdy nepoužívejte již použitou hadici!
- Neohýbejte ani nestlačujte hadici na přívod vody.
- Neohýbejte, nedeformujte, neupravujte a neřežte hadici přívodu vody (nemůže být dále zaručena její pevnost).
- Utahujte závit pouze ručně. Pokud jsou závit utažené příliš silně pomocí nářadí, může dojít k poškození závitů.

Optimální tlak vody

min. 100 kPa (1 bar)

max. 1000 kPa (10 bar)

Při otevření přívodu vody je minimální průtok alespoň 8 l/min.

Pokud je tlak vody vyšší, nainstalujte ventil redukující tlak.

Zdroj vody

Připojte hadici přívodu vody ke kohoutku ($\frac{3}{4}$ = 26.4 mm) a do spotřebiče (s výjimkou modelů se systémem Aquastop):

- Model: **Standard**

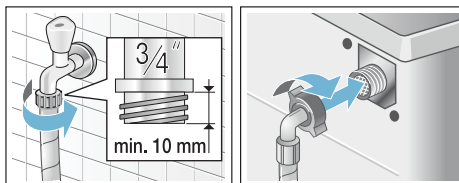

- Model: **Aqua-Secure**

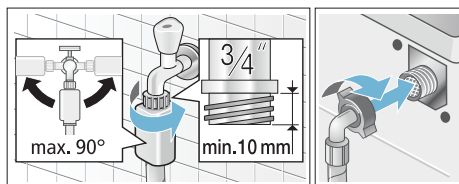

- Model: **Aquastop**

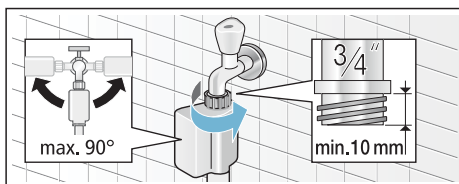

Upozornění: Opatrně otevřete přívod vody a zkontrolujte, že jsou všechny spojové body utěsněné a nedochází k úniku vody. Šroubovací spoj je pod tlakem vody.

Odtok vody

⚠Varování

Nebezpečí opaření!

Při praní při vysokých teplotách může dojít k opaření při manipulaci s horkou vodou, například při odtoku horké vody do umyvadla.

Nedotýkejte se horké vody z pračky.

Varování!

Poškození vzniklá únikem vody!

Pokud se připojená odtoková hadice odpojí od umyvadla z důvodu vysokého tlaku v průběhu odtoku vody, může uniknutá voda způsobit škodu. Zajistěte odtokovou hadici, abyste předešli sklouznutí hadice z umyvadla.

Pozor!

Poškození spotřebiče/textilí

Pokud je konec odtokové hadice ponořen do vyčerpané vody, voda může být natažena zpět do spotřebiče a zničit pračku se sušičkou a/nebo textilie.

Ujistěte se, že:

- těsnicí zátka neblokuje odtok vody do umyvadla.
- konec odtokové hadice není ponořen do vyčerpané vody.
- voda odtéká dostatečně rychle.

Upozornění: Nemotejte a neprodlužujte nadměrně hadici pro odtok vody.

Instalování odtokové hadice

■ Odtok vody do umyvadla

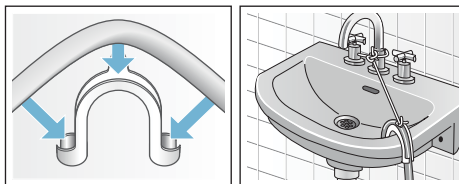

■ Odtok do sifonu

Spoj musí být zajištěn hadicovou sponou Ø 24–40 mm (specializovaný obchod).

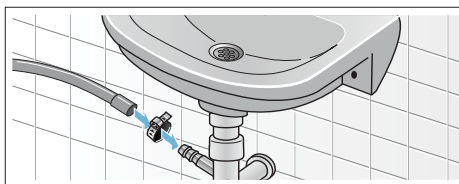

■ Odtok vody do plastové trubice s gumovým pouzdrém nebo do kanálku



Seřizování

1. Pomocí klíče uvolněte pojistnou matici ve směru hodinových ručiček.
2. Zkontrolujte polohu spotřebiče pomocí vodováhy a v případě potřeby ji upravte. Nastavte výšku otáčením nožek spotřebiče.

Upozornění: Všechny čtyři nožky spotřebiče musí pevně stát na podlaze. Přístroj se nesmí viklat!

3. Utáhněte pojistnou matici. Uchopte nožku spotřebiče a nenastavujte výšku.

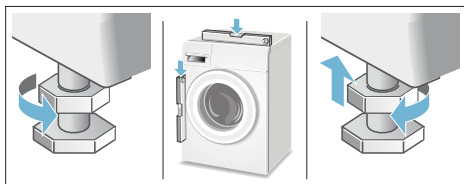

Upozornění

- Pojistná matice na všech čtyřech nohách musí být pevně utažená!
- Hlasité zvuky, intenzivní vibrace nebo pohyby pračky mohou být způsobeny špatným seřizováním!

Elektrická přípojka

Bezpečnost práce

Varování

Nebezpečí úrazu elektrickým proudem!

Při kontaktu s vysokým napětím může dojít k ohrožení života.

- Při odpojení hlavní zástrčky zatáhněte vždy za zástrčku, ne za kabel, hrozí jeho poškození.
- Nedotýkejte se síťové zástrčky vlhkými rukama.
- Nevytahujte síťovou zástrčku za chodu spotřebiče.
- Spotřebič připojte pouze ke zdroji střídavého proudu do správně nainstalované a uzemněné zásuvky.
- Síťové napětí musí odpovídat napětí uvedenému na spotřebiči (viz typový štítek spotřebiče).
- Síťové zatížení a požadovaný typ pojistky je rovněž uveden na typovém štítku.



Ujistěte se, že:

- Síťová zástrčka a zásuvka jsou shodné.
- Typ kabelu je adekvátní.
- Systém uzemnění byl správně nainstalován.
- Poškozený napájecí kabel byl vyměněn elektrikářem. Tuto službu je možné objednat si v zákaznickém servisu.
- Nepoužíváte rozdvojky nebo prodlužovací kabely.
- Používejte pouze takové jističe zbytkového proudu, které jsou označeny symbolem:  Pouze tento symbol je zárukou kompatibility jističe s aktuálně platnými předpisy.
- Že je vždy umožněn přístup k síťové zástrčce.
- Napájecí kabel není olomený, ohnutý nebo jinak poškozený a nepřišel do kontaktu s žádnými zdroji tepla.

Před prvním praním/sušením

Před dodáním byl spotřebič důkladně zkontrolován. Pro odstranění zbytku vody z procesu testování zvolte program **Drum clean (Čištění bubnu)**  **bez prádla.**

Upozornění:

- Spotřebič musí být správně nainstalován a připojen. Instalace a připojení → *Strana 37*
 - Nikdy nezapínejte poškozený spotřebič. Informujte svůj zákaznický servis → *Strana 35*
1. Připojte síťovou zástrčku.
 2. Otevřete přívod vody.
 3. Zapněte spotřebič.
 4. Zavřete plnicí dvířka. Nevkládejte prádlo.
 5. Zvolte program **Drum clean (Čištění bubnu)**  **40 °C.**
 6. Otevřete přihrádku na prací prostředek.
 7. Nalijte do dávkovače II asi 1 litr vody.
 8. Přidejte standardní prostředek pro lehké znečištění do dávkovače II podle pokynů výrobce. **Upozornění:** Aby se zabránilo pění, používejte pouze polovinu doporučeného množství prostředku. Nepoužívejte jemné čisticí prostředky na vlnu.
 9. Zavřete přihrádku na prací prostředky.
 10. Stiskněte **Start/Reload**  (Start/ Doplnění).
 11. Po skončení programu vypněte spotřebič.

Vaše pračka se sušičkou je nyní připravena k použití.

Přeprava

Přípravné práce

1. Otevřete přívod vody.
2. Snižte tlak vody v přívodové hadici. → *Strana 30*
Ucpané sítko přívodové hadice.
3. Vypusťte přebytečnou vodu. Ucpání odvodového čerpadla → *Strana 28*
4. Odpojte spotřebič od napájecího zdroje.
5. Odpojte hadice.

Instalace bezpečnostních prvků při přepravě:

1. Odstraňte krytky a uchovejte je na bezpečném místě. V případě potřeby použijte šroubovák.

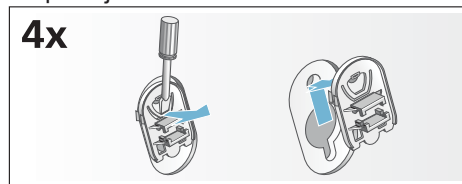

2. Nasadte všechny 4 objímky. Přisvorkujte síťový kabel k držákům. Přitáhněte šroubky.

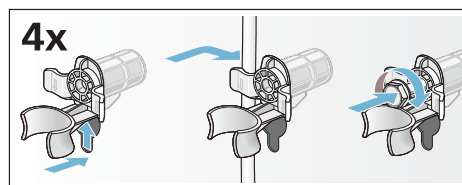

Před zapnutím spotřebiče

Upozornění:

- **Vždy** odstraňte ochranné prostředky pro transport!
- Aby nevytekl nepoužitý prostředek při dalším praní, nalijte 1 litr vody do dávkovače II a stiskněte tlačítko programu **Spin/Empty**  (**Odstředění/Odčerpání**).

Záruka Aqua-Stop

Pouze pro spotřebiče s funkcí Aqua-Stop

Při uplatňování záruky u výrobce na základě kupní smlouvy poskytneme náhradu nad rámec záruky za následujících podmínek:

1. Pokud je škoda způsobena kvůli chybě v systému Aqua-Stop, bude zákazníkovi poskytnuta náhrada.
2. Záruka je platná po dobu běžné životnosti spotřebiče.
3. Předpokladem uplatnění záruky je správné zapojení spotřebiče v souladu s našimi pokyny; to také zahrnuje správně umístěný nástavec Aqua-Stop (příslušenství). Naše záruka nezahrnuje vadné přírodní zařízení vody.
4. Není třeba dohlížet na model spotřebiče Aqua-Stop během jeho chodu, ani jej zajistit utažením přítoku vody.
Učiňte tak pouze v případě Vaší delší nepřítomnosti (např. dovolená)



Objednávky oprav a poradna v případě závad

Kontakty na servisní služby pro všechny země najdete v přiloženém adresáři služeb.

INFORMAČNÍ LIST

BSH domácí spotřebiče, s.r.o., Pekařská 695/10b, 155 00 Praha 5

Obchodní značka BSH



Značka	BOSCH	
Prodejní označení	WVG30441EU	
Třída spotřeby (A... nízká spotřeba el. energie) praní G (vysoká spotřeba energie) praní a sušení	A	
Spotřeba energie ¹⁾	praní kWh	0,83
	praní a sušení kWh	5,44
Třída účinnosti praní ¹⁾	A (lepší) ... G (horší)	A
Třída účinnosti odstřeďování ^{1) 2)}	A (lepší) ... G (horší)	B
při zvýšené vlhkosti ^{1) 3)}	%	49
při počtu otáček odstřeďování	max. ot/min.	1500
Množství náplně ¹⁾	praní/sušení max. kg	8/5
Spotřeba vody ¹⁾	praní l	71
	praní a sušení l	118
Doba trvání ¹⁾	praní min	420
	praní a sušení min	810
Odhadovaná roční spotřeba čtyřčlenné domácnosti	spotřeba energie ⁴⁾ kWh	166/1088
	spotřeba vody ⁴⁾ l	14 200/23 600
Hlučnost při praní/odstřeďování/sušení	db (re 1pW)	52/74/59

Hodnoty zjištěny dle normy EN 60456 ve standardním programu bavlna 60 °C (barevné prádlo) a EN 60456/A11.

- 1) Hodnoty zjištěny dle normy EN 60456 ve standardním programu bavlna 60 °C (barevné prádlo) a EN 60456/A11.
- 2) Účinnost odstřeďování má pro Vás velký význam, pokud na sušení prádla standardně používáte sušičku. Pokud je prádlo, které bylo odstředěné v pračce s třídou účinnosti odstřeďování A, sušená v sušičce, poté spotřebujete o polovinu méně energie, a tak Vám vzniknou o polovinu nižší náklady na provoz, než když prádlo odstředíte v pračce s třídou účinnosti odstřeďování G.
- 3) Zbytková vlhkost 100 % znamená, že v 1 kg prádla (suchá hmotnost) je po odstředění vázaný ještě 1 kg vody. Čím nižší je hodnota v %, tím sušší je prádlo. To je důležité pro spotřebu energie a sušení v sušičkách.
- 4) Uvedené hodnoty jsou rozdělené do dvou kategorií: praní a sušení/praní.

Deklarovaná hodnota emise hluku tohoto spotřebiče je 52/74/59 dB (A), což představuje váženou hladinu akustického výkonu Lwa vzhledem k referenčnímu akustickému výkonu 1pW.

Případné technické změny, tiskové chyby a odlišnosti ve vyobrazení jsou vyhrazeny bez upozornění. Aktuální návod najdete na webových stránkách www.bosch-home.com/cz.

Záruční list



BOSCH

Stvořeno pro život

firmy **BSH** domácí spotřebiče s.r.o.
Dovozce: BSH domácí spotřebiče s.r.o.
Pekařská 10a
155 00 Praha 5
tel.: +420 251 095 555

10 let

záruka na motor

Výrobek:	Údaje o prodeji: Obchodní jméno (jméno a příjmení*):
Výrobce:  BOSCH Stvořeno pro život	Adresa firmy (bydliště*):
Typ (E-Nr.):	
Výrobní číslo (FD):	IČ: DIČ: Adresa firmy:
Datum prodeje:	Tel.:

*pouze u fyzických osob

Na motor výše uvedeného výrobku je výrobcem poskytována **záruční lhůta** v délce trvání **10 let**.

Upozornění: **Při reklamaci motoru** s prodlouženou zárukou je potřeba předložit nejen doklad o koupi spotřebiče, **ale také tento záruční list**, který uživatele opravňuje **k prodloužené záruce na motor v délce 10 let od data zakoupení**.

Zápisy o provedených opravách:

Dat. objed. opravy	Datum dokončení	Číslo oprav. listu	Stručný popis závady

NOVINKA: 10 let záruka na motor

A to neříkáme jen tak. To Vám opravdu garantujeme. V případě vybraných kombinací praček se sušičkou dokonce po dobu příštích 10 let.

Záruční podmínky na motor kombinace pračky se sušičkou WVG30441EU

Kromě obecné záruky na spotřebiče poskytujeme nyní dle níže uvedených podmínek také speciální záruku na motor kombinace pračky se sušičkou WVG30441EU, zakoupené od 1. 5. 2015. Zákonná odpovědnost prodejce vyplývající z běžné kupní smlouvy s koncovým zákazníkem tím zůstává nedotčena:

1. Odstraníme všechny závady motoru EcoSilence Drive, které byly prokazatelně způsobené vadou materiálu a/nebo výrobní vadou.
2. Záruční doba činí 10 let a je zahájena dnem zakoupení spotřebiče prvním koncovým zákazníkem. Záruka musí být v záruční době uplatněna u některého z našich servisních partnerů (případně u prodejce). Předpokladem pro uplatnění záruky je předložení originálního dokladu o zakoupení spotřebiče či záručního listu.
3. Záruku nelze uplatnit, je-li závada motoru EcoSilence Drive způsobena nevhodným užíváním spotřebiče, neobvyklým používáním pro domácnost, nedodržením návodu k obsluze či montážních pokynů.
4. V případě uznání garančního nároku bude motor EcoSilence Drive dle uvážení servisního technika na místě opraven, nebo nahrazen motorem novým. V rámci speciální prodloužené záruky pak zaniká nárok na výměnu celého spotřebiče. Vyměněné náhradní díly se stávají majetkem společnosti BSH domácí spotřebiče s.r.o.
5. Garanční oprava motoru EcoSilence Drive pak v rámci této speciální záruky (po uplynutí zákonné záruky) nezpůsobuje zahájení nové záruční doby, ani její prodloužení.
6. Další nároky, zvláště pak na náhradu škod vzniklých mimo spotřebič, jsou vyloučeny, nevyplyvá-li taková odpovědnost přímo ze zákona.

Tyto záruční podmínky platí pro motor EcoSilence Drive, který je součástí výše uvedené kombinace pračky se sušičkou, zakoupené v České republice.

BSH domácí spotřebiče s.r.o.
Pekařská 695/10a
155 00 Praha 5
Česká republika

Ujištění dovozce o vydání prohlášení o shodě

Vážený zákazníku,

dle § 13, odst.5 zákona č.22/97 Sb. Vás ujišťujeme, že na všechny výrobky distribuované společností BSH domácí spotřebiče s.r.o. našim obchodním partnerům bylo vydáno prohlášení o shodě ve smyslu zákona č. 22/97 Sb a nařízení vlády č.168/1997 Sb., 169/1997 Sb. a 177/1997 Sb. a příslušných nařízení vlády.

Toto ujištění dovozce o vydání prohlášení o shodě se vztahuje na všechny výrobky včetně plynových spotřebičů, které jsou obsaženy v aktuálním ceníku firmy BSH domácí spotřebiče s.r.o.

Prohlášení o hygienické nezávadnosti výrobků

Všechny výrobky distribuované společností BSH domácí spotřebiče s.r.o. a přicházející do styku s potravinami splňují požadavky o hygienické nezávadnosti dle zákona č.258/2000 Sb., vyhlášky 38/2001 Sb. Toto prohlášení se vztahuje na všechny výrobky přicházející do styku s potravinami uvedené v aktuálním ceníku firmy BSH domácí spotřebiče s.r.o.

Záruční podmínky

Na tento uvedený výrobek je poskytována záruční lhůta 24 měsíců (ode dne prodeje).

Základním průkazem práv spotřebitele ve smyslu Občanského zákoníku je pořizovací doklad (paragon, faktura, leasingová smlouva ap.). Pokud byl při prodeji vydán záruční list, je tento součástí výrobku s výrobním číslem uvedeným na přední straně tohoto záručního listu. Zejména v případech delší než zákonné záruční lhůty je proto záruční list jediným průkazným dokladem práv uživatele pro uznání prodloužené záruky. Ve vlastním zájmu ho proto uschovejte. Nedílnou součástí záručního listu je doklad o pořízení (paragon, faktura, leasingová smlouva apod.) Pro případ prodloužené záruční lhůty z důvodu dříve provedených oprav je nutno předložit i opravní listy z těchto oprav.

Bezplatný záruční servis je možno poskytnout jen v případě předložení pořizovacího dokladu nebo v případě prodloužené záruky i vyplněného záručního listu (musí obsahovat druh spotřebiče, typové označení, výrobní číslo, datum prodeje a označení prodávajícího v souladu s § 620 odst. 3 Občanského zákoníku). Záruční list vyplňuje prodejce a je v zájmu spotřebitele zkontrolovat správnost a úplnost uvedených údajů. Záruční list je platný pouze v originálu, na kopie nebude brán zřetel.

Záruční oprava se vztahuje výhradně na závady, které vzniknou průkazně v době platné záruční lhůty, a to vadou materiálu nebo výrobní vadou. Takto vzniklé závady je oprávněn odstranit pouze autorizovaný servis. Uplatnit záruku může spotřebitel u autorizovaného servisu nebo v prodejně, kde byl spotřebič zakoupen. Zvolí-li spotřebitel jiný, než nejbližší autorizovaný servis, bude na něm, aby nesl v souvislosti s tím zvýšené náklady.

Ze záručních oprav jsou vyloučeny zejména tyto případy:

- výrobek byl instalován nebo používán v rozporu s návodem k obsluze, příp. s návodem na montáž
- údaje na záručním listu nebo dokladu o zakoupení se liší od údajů na výrobním štítku spotřebiče
- při chybějícím nebo poškozeném výrobním štítku spotřebiče
- je-li výrobek používán k jinému než výrobcem stanovenému účelu - spotřebič je určen k používání v domácnosti.
- záruka neplatí, je-li výrobek používán k profesionálním nebo komerčním účelům
- mechanické poškození (závady vzniklé při přepravě)
- poškození vzniklá nepozorností, živelnou pohromou nebo jinými vnějšími vlivy (např. vyšším napětím v elektrorozvodné síti, extrémně tvrdou vodou apod.)
- neodborným zásahem, nepovolenými konstrukčními změnami nebo opravou provedenou neoprávněnou osobou
- běžná údržba nebo čištění, instalace, programování, kontrola parametrů výrobku
- opotřebením vzniklé používáním spotřebiče

Rozšířená záruka nad rámec zákona

U spotřebičů (pračky, myčky) sériově vybavených systémem Aqua-Stop (patent fy BSH) je výrobcem poskytnuta záruka na škody způsobené chybou tohoto systému. Na tyto škody poskytneme náhradu soukromému spotřebiteli a to po celou dobu životnosti spotřebiče.

Upozornění pro prodejce

Prodejce je povinen dát zákazníkovi platný prodejní doklad, kde bude uvedeno datum prodeje a označení spotřebiče a na požádání zákazníka je povinen vystavit správně a úplně vyplněný záruční list v den prodeje výrobku. Při případné předprodejní reklamaci je třeba předložit řádně vyplněný reklamační protokol.

„Spotřebič není určený pro používání osobami (včetně dětí) se sníženými fyzickými, smyslovými a nebo mentálními schopnostmi, a nebo s nedostatkem zkušeností a vědomostí, pokud jim osoba zodpovědná za jejich bezpečnost neposkytne dohled a nebo je nepoučila o používání spotřebiče.“

Kontakt na servis domácích spotřebičů BOSCH

BSH domácí spotřebiče, s.r.o.

Pekařská 695/10b

155 00 Praha 5

tel.: +420 251 095 546

email: opravy@bshg.com

Objednávky příslušenství a náhradních dílů

email: dily@bshg.com

Aktuální informace o servisu naleznete na internetových stránkách
www.bosch-home.com/cz.

Zde máte také možnost sjednat opravu pomocí online formuláře.