

SK

# PODROBNÝ NÁVOD NA OBSLHU VAŠEJ PRÁČKY

**gorenje**

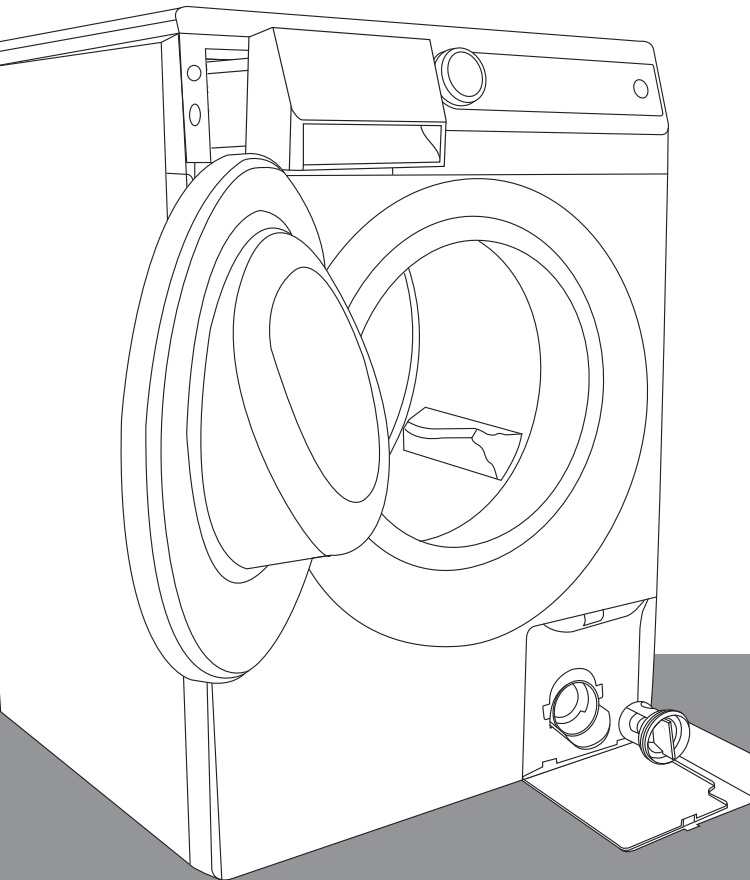

Ďakujeme vám za vašu dôveru a zakúpenie našej práčky. Vaša nová práčka vyhovuje nárokom modernej starostlivosti o bielizeň. Vaša bielizeň bude bezchybne biela aj pri nízkych teplotách, vďaka špeciálnemu praciemu programu ako **Ultra White**. Mate problémy so škvrnami? S programami ako **StainExpert** to už viac nebude žiadny problém. Technológia **SensoCare** umožňuje jednoduché ovládanie vašej práčky. Vaša práčka je vysoko šetrná pri spotrebe energie, vody a pracích prostriedkov. Práčka je určená výlučne na domáce použitie, na pranie bielizne, ktorá je označená ako vhodná na pranie v práčke.



Je nevyhnuté, aby ste si prečítali tieto pokyny.

# OBSAH

## 4 BEZPEČNOSTNÉ PREDPISY

### 10 PRÁČKA

- 11 Technické informácie
- 12 Predný panel

ÚVOD

## 14 INŠTALÁCIA A PRIPOJENIE

- 14 Odstránenie prepravných poistiek
- 15 Voľba miestnosti
- 15 Inštalácia
- 17 Pripojenie prívodu vody
- 18 Aqua - stop
- 18 Úplné aqua-stop
- 19 Pripojenie odtoku vody
- 20 Pripojenie spotrebiča k elektrickej sieti
- 21 Premiestnenie a preprava
- 21 Ďalšia preprava

PRIPRAVA  
SPOTREBIČA  
NA PRVÉ  
POUŽITIE

## 22 PRED POUŽITÍM

### 23 POSTUP PRANIA (1 - 7)

- 23 1. Krok: Skontrolujte etikety na vašej bielizni
- 24 2. Krok: Príprava priebehu prania
- 26 3. Krok: Výber programu
- 29 4. Krok: Výber nastavení
- 32 5. Krok: Voľba prídavných funkcií
- 35 6. Krok: Spustenie programu
- 35 7. Krok: Koniec pracieho programu

PRIEBEH  
PRANIA

### 36 ČISTENIE A ÚDRŽBA

- 36 Čistenie zásobníka na prací prostriedok
- 37 Čistenie telesa zásobníka, sitka prítokovej hadice a gumového tesnenia dvier
- 38 Čistenie filtra
- 39 Čistenie práčky

ČISTENIE  
& ÚDRŽBA  
SPOTREBIČA

## 40 PRERUŠENIE A ZMENA PROGRAMU

- 42 Čo robiť ...?
- 43 Riešenie problémov - tabuľka

RIEŠENIE  
PROBLÉMOV

## 45 ODPORÚČANIA K PRANIU A ÚSPORNEMU POUŽÍVANIU VAŠEJ PRÁČKY

- 47 Rady starej mamy pre prírodné odstránenie škvŕn

### 49 LIKVIDÁCIA

### 50 TYPICKÁ TABUĽKA SPOTREBY

OSTATNÉ

# BEZPEČNOSTNÉ PREDPISY



**Prosím, nepoužívajte práčku**, kým si neprečítate a nepochopíte tento návod na obsluhu.

Uistite sa, že ste odstránili prepravné svorky **pred prvým použitím spotrebiča**. Pokus o prevádzku zablokovaného spotrebiča môže spôsobiť neodstrániteľné poškodenie, ktoré nie je kryté zárukou výrobcu!

**Keď pripájate vašu práčku k prívodu vody**, uistite sa, že používate priloženú prítokovú hadicu na vodu a tesniace krúžky.

**Nedodržanie pokynov v návode na obsluhu** alebo nevhodné použitie práčky môže spôsobiť poškodenie bielizne alebo práčky, alebo zranenie osoby. Majte návod na obsluhu vždy po ruke, v blízkosti práčky.

**Neinštalujte práčku do miestnosti, kde môže teplota klesnúť pod 0°C**. Súčasti práčky sa môžu poškodiť, ak voda v ich vnútri zamrzne.

Inštalujte práčku do úplne vodorovnej polohy, na pevný a plochý (betónový) povrch.

Pre správnu inštaláciu a pripojenie vody a elektrického napájania dodržujte pokyny (viď kapitola "Inštalácia a pripojenie").

Nikdy neponárajte koniec odtokovej hadice do odtekajúcej vody.

Kým spustíte prací cyklus, uzamknite **dvierka** práčky ich zatlačením na vyznačenom mieste.

Dvierka nesmiete otvárať v priebehu prania.

**Odporúčame spustiť samočistiaci program pred prvým praním**, aby sa odstránili všetky nečistoty z bubna práčky. (Viď kapitola "Voľba prídavných funkcií").

**Používajte iba čistiace prostriedky a zmäkčovače pre práčky.** Výrobca nezodpovedá za žiadne poškodenie a prípadne zafarbenie tesnení a platových častí práčky z dôvodu nesprávneho použitia bielidla a / alebo farbiacich prostriedkov.

**Na odstránenie zvyškov vápna** použite prostriedky s antikoróznou prísadou. Dodržujte pokyny výrobcu. Po odstránení zvyškov vápna viackrát opláchnite, aby ste úplne odstránili všetky zvyšky (napr. ocot atď.).

**Nikdy nepoužívajte čistiace prostriedky obsahujúce rozpúšťadlá**, pretože existuje riziko vytvárania toxických plynov, ktoré môže poškodiť práčku a spôsobiť vznietenie alebo výbuch.

Tento výrobok nevylučuje ióny v priebehu pracieho cyklu.

Po ukončení pracieho cyklu, zatvorte vodovodný kohútik a odpojte sieťový kábel.

**Pred prepravou prístroja** po jeho použití, zablokujte bubon vložením najmenej jednej blokovacej prepravnej tyče. Odpojte spotrebič od elektrickej siete pred je založením!

**Typový štítok** so základnými informáciami je umiestnený nad otvorom prístroja.

**Prenechajte akékoľvek opravy a podobné úlohy na práčke** na odborníka. Neodborné opravy môžu spôsobiť zranenie alebo vážnu poruchu.

**Záruka sa nevzťahuje** na spotrebný materiál (žiarovky), miernu stratu farby alebo farebné odchýlky, zvýšenú úroveň hluku ako následok veku spotrebiča, ktorý neovplyvňuje funkčnosť spotrebiča a estetické chyby, ktoré neovplyvňujú funkčnosť alebo bezpečnosť spotrebiča.

**Spotrebič je určený výlučne na domáce použitie.** Ak spotrebič používate na profesionálne účely, pre zisk, alebo na účely mimo bežného použitia v domácnosti, alebo ak je spotrebič používaný osobou, ktorá nie je zákazníkom, záručná doba sa primerane skráti podľa možností ako sú dohodnuté v platnej legislatíve.

.....

Deti do 3 rokov by ste mali držať od spotrebiča, pokiaľ nie sú pod trvalým dohľadom.

**Spotrebič je vyrobený v súlade so všetkými platnými bezpečnostnými predpismi.**

Tento spotrebič môžu používať deti od 8 rokov veku vyššie a osoby so zníženými telesnými, zmyslovými alebo duševnými schopnosťami alebo s nedostatkom skúseností a znalostí, iba pod dohľadom alebo po poučení ohľadom bezpečného použitia spotrebiča a v prípade, že pochopia možné riziká. Deti by sa nemali hrať so spotrebičom. Čistenie a údržbu by nemali vykonávať deti bez dozoru.

.....



## PRED PRIPOJENÍM PRÁČKY



Pozorne si prečítajte návod na obsluhu pred pripojením práčky. Opravy alebo akýkoľvek nárok na záruku vyplývajúci z nesprávneho pripojenia alebo použitia práčky nie je krytý zárukou.

Pri zapojení spotrebiča na vodu, musíte použiť novú prípojnú hadicu; starú prípojnú hadicu nesmiete znova použiť.

Aby ste sa vyhli nebezpečenstvu, poškodený sieťový kábel môže vymeniť iba výrobca, autorizovaný servisný technik, alebo iná oprávnená osoba.

# PRÁČKA

(POPIS PRÁČKY)

## PREDNÁ ČASŤ

- 1 Predný panel
- 2 Zásobník
- 3 Dvere
- 4 Filter

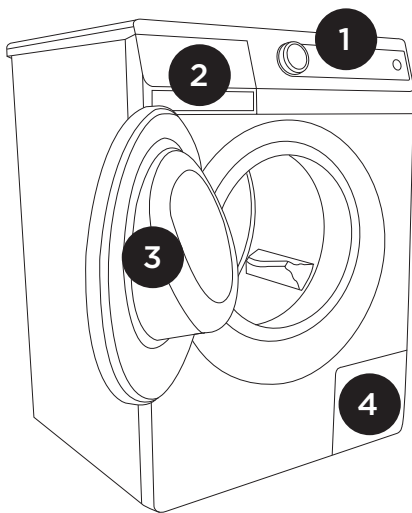

---

## ZADNÁ ČASŤ

- 1 Hadica prítoku vody
- 2 Sieťový kábel
- 3 Hadica odtoku vody
- 4 Nastavitelné nožičky

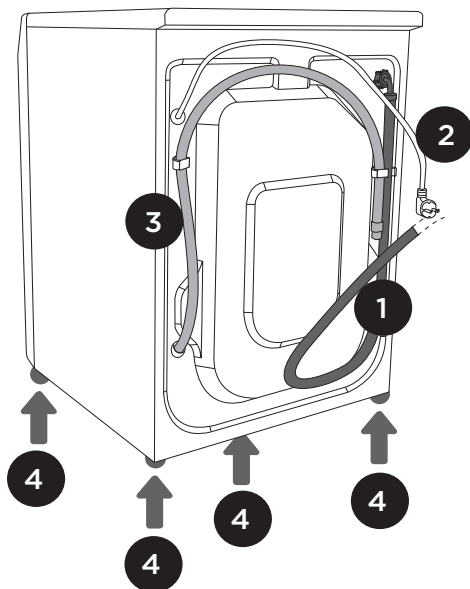







# TECHNICKÉ INFORMÁCIE

(V ZÁVISLOSTI OD MODELU)

Typový štítok so základnými informáciami o práčke sa nachádza pod dvierkami práčky.

Maximálne naplnenie	Vid' typový štítok	Vid' typový štítok (SLIM)
Šírka	600 mm	600 mm
Výška	850 mm	850 mm
Hĺbka	600 mm	440 mm
Hĺbka s otvorenými dverami	108 cm	92 cm
Hmotnosť práčky	x kg (v závislosti od modelu)	x kg (v závislosti od modelu)
Menovité napätie	Vid' typový štítok	Vid' typový štítok
Menovitý výkon	Vid' typový štítok	Vid' typový štítok
Pripojenie	Vid' typový štítok	Vid' typový štítok
Tlak vody	Vid' typový štítok	Vid' typový štítok
Elektrický prúd	Vid' typový štítok	Vid' typový štítok
Frekvencia	Vid' typový štítok	Vid' typový štítok

Typový štítok

<b>gorenje</b>	TYPE: PS10/XXX	MODEL: XXXXXX	
	Art.No.: XXXXXX	Ser.No.: XXXXXX	
	AC 220-240V 50/60 Hz	 10A	Pmax.: 2400W
	 2000W	 XXX/min	 0,05-0,8 MPa
IPX4	MADE IN SLOVENIA		

# PREDNÝ PANEL

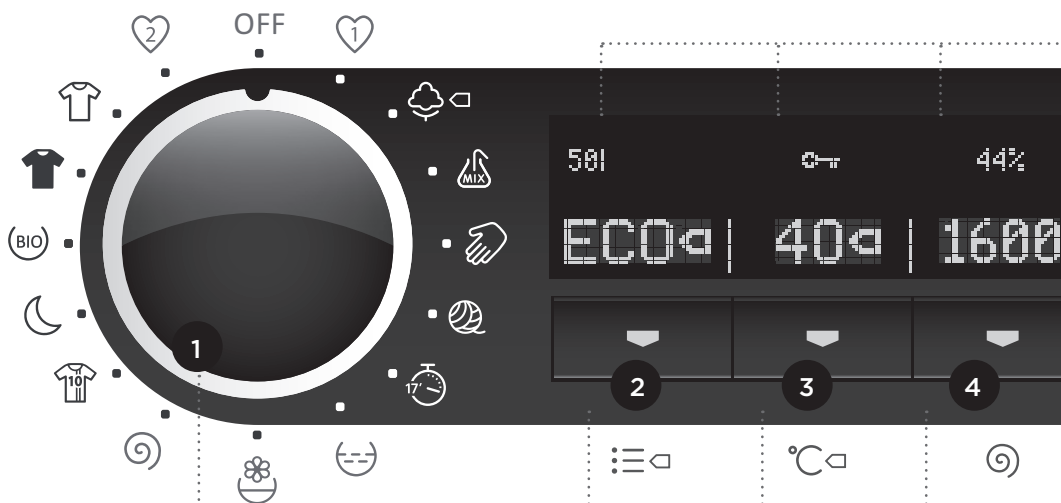

**1** Hlavný vypínač práčky ON/OFF a otočný volič programov

**2** VOLIČ SPÔSOBU PRANIA (SensoCare)

NORMALcare  
(NORMÁLNY)

NORM

TIMEcare  
(ČAS)

TIME

ALLERGYcare  
(PRE ALERGIKOV)

ALRG

ECOcare  
(EKOLOGICKÝ)

ECO

Spôsob prania sa objaví na displeji nad tlačidlom.

**3** Volič TEPLOTY PRANIA  
Teplota prania sa objaví na displeji nad tlačidlom

**4** Volič OTÁČOK ot./min. / ODČERPANIA (DRAIN) / ZASTAVENIA ODČERPANIA (RH)

Uvedená voľba sa zobrazí na displeji nad tlačidlom.

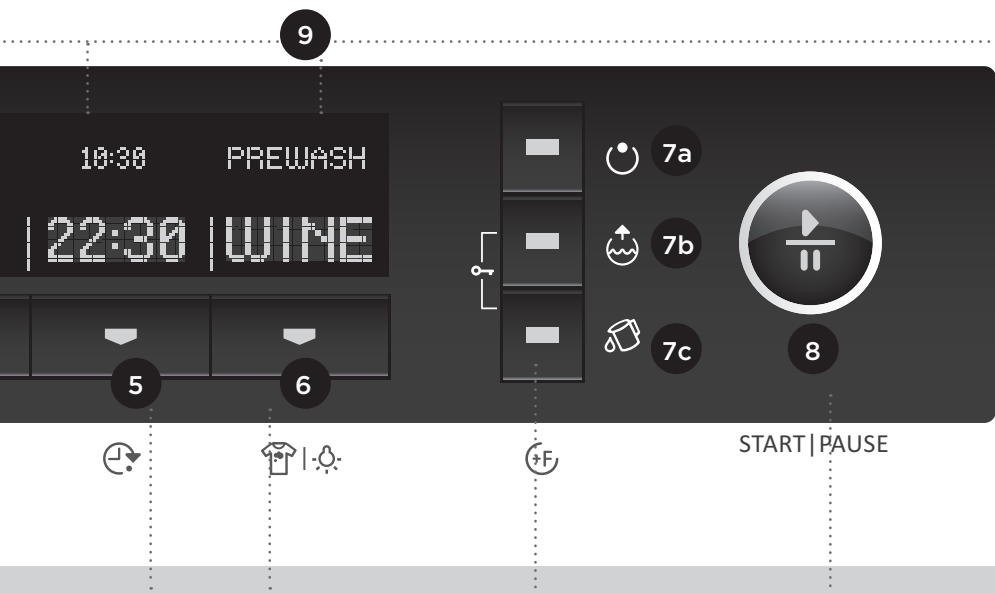

## 5 Tlačidlo DOBY UKONČENIA PRACIEHO PROGRAMU

DOBA UKONČENIA PRACIEHO PROGRAMU sa objaví na displeji nad tlačidlom.

## 6 Tlačidlo (StainExpert)

FRUIT  
(OVOCIE)

FRUI

COFFEE  
(KÁVA)

COFF

WINE  
(VÍNO)

WINE

ORGANIC  
(ORGANICKÉ)

ORG

Druh škvrny sa objaví na displeji nad tlačidlom

 -->Osvetlenie bubna (v závislosti od modelu)

## 7 a, b, c Tlačidlo PRÍDAVNÝCH FUNKCIÍ

7a Predpierka (Prewash)

7b Dodatočná voda (Extra water)

7c Samočistenie (SterilTub)

## 8 Tlačidlo START/PAUSE

Pomocou tohto tlačidla spustíte alebo zastavíte program.

Keď je prístroj zapnutý, kontrolka na tlačidle začne blikať; keď sa program spustí, kontrolka svieti nepretržite.

## 9 Displej s INFORMÁCIAMI O PROGRAME (hodnoty spotreby)

# INŠTALÁCIA A PRIPOJENIE

## ODSTRÁNENIE PREPRAVNÝCH POISTIEK

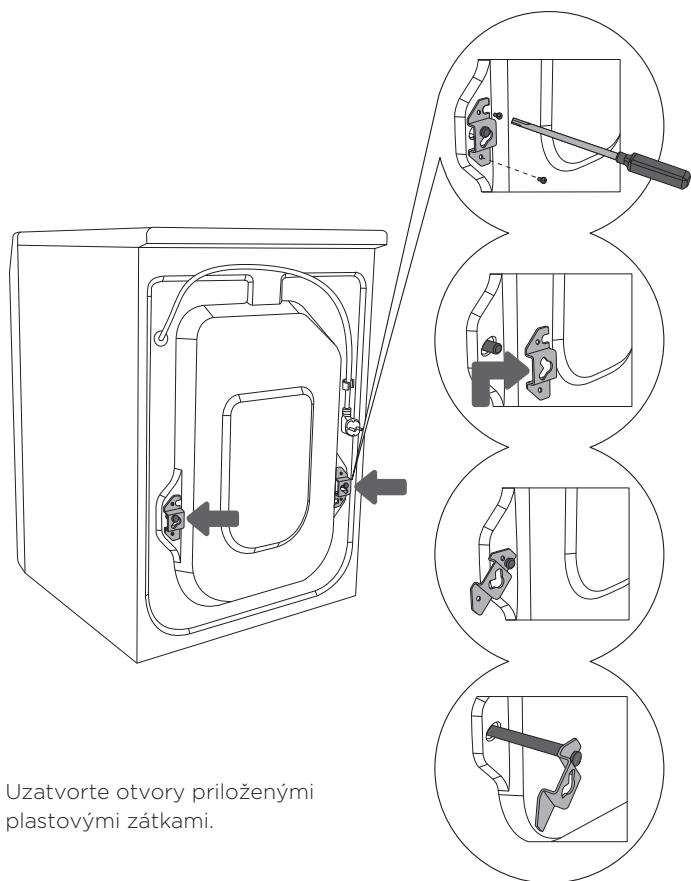

Uzatvorte otvory priloženými plastovými zátkami.

**1** Posuňte hadice. Povoľte skrutky na zadnej časti prístroja.

**2** Odstráňte poistky.

**3** Posuňte poistky do drážky na blokovacej tyči - pravá by sa mala otočiť dookola.

**4** Pomocou poistiek otočte blokovacie tyče o 90° a vytiahnite ich von.



**Budte opatrní, aby ste sa vyhli poraneniu.**

Pri odstraňovaní obalových materiálov dávajte pozor, aby ste nepoškodili spotrebič ostrými predmetmi.

Odstráňte prepravné ochranné predmety; pretože prevádzka práčky so založenými blokovacími tyčami by mohla poškodiť práčku. Odložte prepravné poistky pre prípadné neskoršie použitie.

V prípade takého poškodenia by ste mohli stratiť záruku.

# VOĽBA MIESTNOSTI



Spotrebič by ste mali umiestniť na povrch s betónovým podkladom; povrch by mal byť suchý a čistý, aby sa zabránilo kĺzaniu. Nastaviteľné nožičky by ste tiež mali vyčistiť pred inštaláciou.

## INŠTALÁCIA

Použite vodováhu a skrutkovač č. 32 (pre nožičky) a 17 (pre maticu).

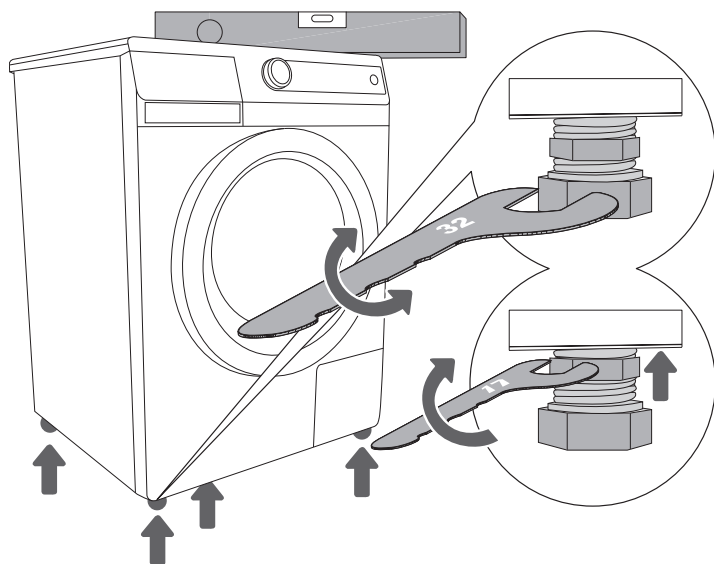

**1** Umiestnite spotrebič do horizontálnej polohy otočením nastaviteľných nožičiek. Nožičky sú nastaviteľne v rozsahu +/- 1 cm.

**2** Po nastavení výšky nožičiek pevne utiahnite poistné matice pomocou kľúča č. 17 otáčaním smerom k spodku práčky ↑ (viď. obrázok).



Nesprávne vyrovnanie práčky s nastaviteľnými nožičkami môže spôsobiť vibrácie, pohyb spotrebiča v priestore a hlučnú prevádzku. Nesprávne vyrovnanie práčky nepodlieha záruke.

Ak máte sušičku s rovnakými rozmermi, môžete ju umiestniť na vrch práčky s použitím vákuových nožičiek alebo vedľa seba.

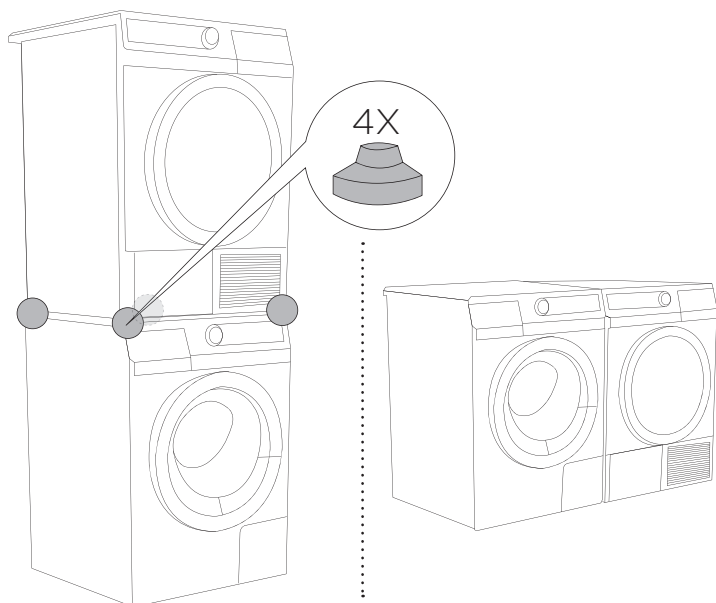

**Pred pripojením spotrebiča ho nechajte zohriať na izbovú teplotu (počkajte najmenej dve hodiny).**



# PRÍPOJENIE PRÍVODU VODY

Vložte tesniaci krúžok so sieťovým filtrom do otvorenej prípojnej matice prívodnej hadice a zaskrutkujte maticu k vodovodu (pri niektorých modeloch, tesniaci krúžok so sieťovým filtrom je už založený a žiadna ďalšia montáž do matice nie je potrebná).

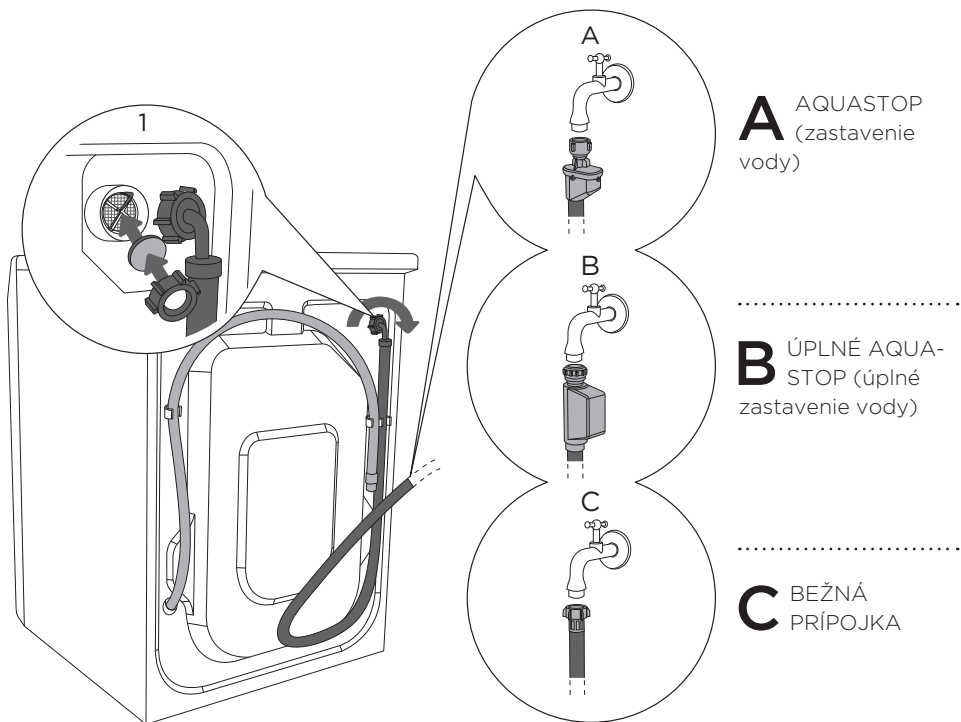

Na zabezpečenie správnej prevádzky spotrebiča, prívodný tlak vody musí byť medzi 0,05 a 0,8 MPa. Minimálny tlak vody môžete dosiahnuť odmeraním množstva vytečenej vody. 3 litre vody musí vytečieť z úplne otvoreného kohútika do 15 sekúnd.

Ak váš model disponuje pripojením na teplú a studenú vodu, pripojte jednu hadicu k prívodu studenej vody (modré krídlové matice alebo modrá značka na hadici) a druhú na prívod teplej vody (červené krídlo matice alebo červená značka na hadici), ako je uvedené na zadnej stene spotrebiča, (písmená C a H). (C-cold = studená in H-hot = teplá)

Horúca voda (zmes teplej a studenej vody) sa pridáva iba pri programoch s teplotou 60° a vyššou.



Ak vaša práčka vybavená hadicami pre prívod teplej aj studenej vody, ale chcete ju pripojiť len k studenej vode, odstráňte prosím prívodnú hadicu teplej vody zo zadnej strany spotrebiča. Potom použite dodaný kryt na uzavretie prívodu teplej vody. (Obr. 1)

Ak spotrebič umožňuje pripojenie teplej a studenej vody s funkciou Total Aqua-Stop (možnosť B), ale vy chcete spotrebič pripojiť len k studenej prípojke vody, napájanie pre teplú vodu uzatvorte vhodným 3/4" tesnením. 3/4" konektory sú k dispozícii v špecializovaných predajniach s inštalátorských potrebami a príslušenstvom.

Prítokovú hadicu by ste mali dotiahnuť ručne (max. 2 Nm), úplne dotiahnite, aby ste zabránili akémukoľvek pretečeniu. Po dotiahnutí hadice skontrolujte tesnosť. Použitie klieští, franc. kľúčov, alebo iného podobného náradia nie je povolené pri inštalácii hadice, pretože toto náradie môže poškodiť závit matice.

## AQUA - STOP (IBA URČITÉ MODELY)

V prípade poškodenia na vnútornej hadici, pretečeniu sa vyhnete automatickým uzatváracím mechanizmom, ktorý zastaví prítok vody do prístroja. V takých prípadoch displej (A) sčervenie. Prítokovú hadicu musíte vymeniť.

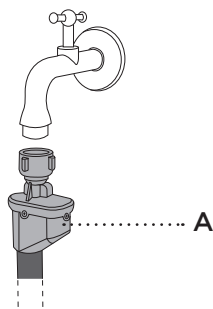

## ÚPLNÉ AQUA-STOP (IBA URČITÉ MODELY)

V prípade poškodenia na vnútornej hadici, pretečeniu zabránite automatickým uzatváracím mechanizmom, ktorý zastaví prítok vody do prístroja. Ochranný mechanizmus tiež rozozná, či voda preteká do vnútra prístroja. V takých prípadoch sa pranie preruší, prítok vody sa zastaví a prístroj zapne odčerpanie a signalizuje chybu.

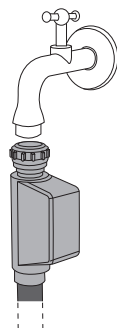

**Neponárajte prítokovú hadicu s mechanizmom Aqua-stop do vody, pretože obsahuje elektrický ventil!**

# PRIPOJENIE ODTOKU VODY

Upevnite odtokovú hadicu, aby smerovala do výlevky alebo do vane, alebo ju pripojte priamo k odtokovému otvoru (priemer min. 4 cm). Koniec odtokovej hadice by ste mali umiestniť v rozsahu 60 cm až maximálne 100 cm nad úrovňou podlahy. Môžete ju pripojiť tromi spôsobmi (A, B, C).

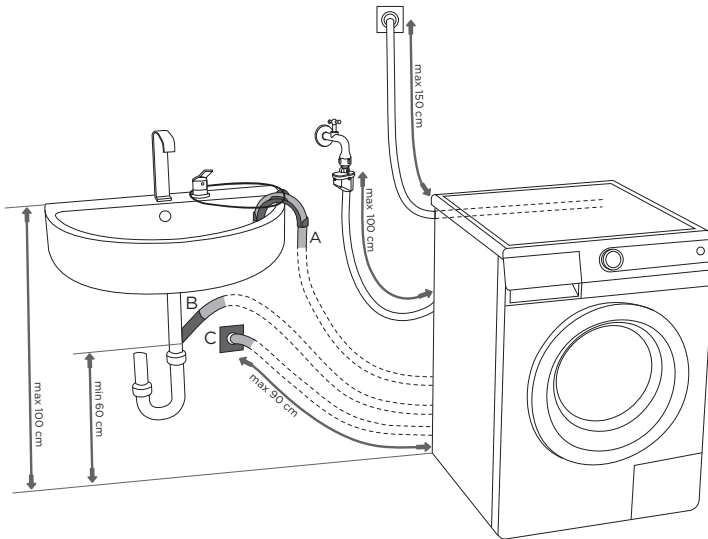

**A** Odtokovú hadicu môžete smerovať do umývadla alebo do vane. Pomocou drôtu prichyťte hadicu k otvoru v podpornom kolene, aby ste zabránili jej vykĺznutiu na podlahu.

**B** Odtokovú hadicu môžete tiež pripojiť priamo k odtoku umývadla.

**C** Odtokovú hadicu môžete pripojiť k odtoku v stene pomocou odvádzača, ktorý je správne nainštalovaný, aby umožnil čistenie.

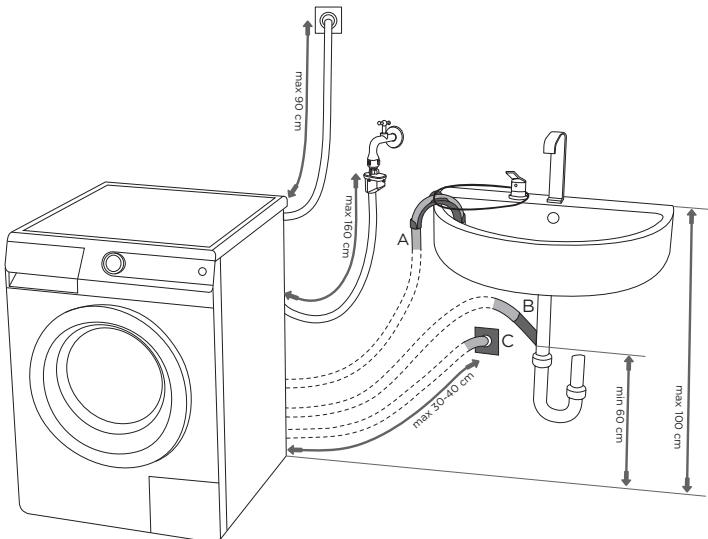

# PRIPOJENIE SPOTREBIČA K ELEKTRICKEJ SIETI

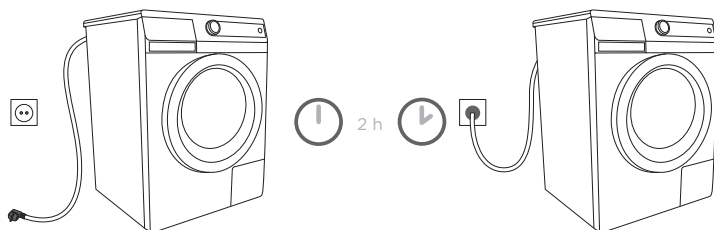

**Po prvej inštalácii spotrebiča, by ste mali nechať práčku ticho stáť dve hodiny pred pripojením k elektrickej sieti.**

Pomocou sieťového káblu pripojte práčku k elektrickej sieti cez zásuvku v stene. Práčku nesmiete pripájať k elektrickej sieti cez predlžovacie káble (nebezpečenstvo prehriatia a požiaru). Menovité napätie a ostatné informácie sú uvedené na typovom štítku umiestnenom pod rámom dverí.

Aby ste zabránili poškodeniu prekročením napätia v elektrickej sieti kvôli náhlym výbojom, odporúčame použiť prepäťovú ochranu triedy I medzi prístrojom a elektrickým napájaním.



**Zásuvka v stene musí byť vždy dostupná a musí byť vybavená uzemňovacím vodičom (v súlade s miestnymi bezpečnostnými predpismi).**

**Trvalé pripojenie musí vykonať iba oprávnená osoba.**

**Nikdy nepripájajte spotrebič do zásuvky holiaceho strojčeka alebo sušiča vlasov.**

## PREMIESTNENIE A PREPRAVA



Po preprave by ste mali práčku nechať stáť v klude najmenej dve hodiny pred jej pripojením k elektrickej sieti. Odporúčame, aby inštaláciu a pripojenie vykonala kvalifikovaná osoba.

Pred pripojením spotrebiča si prečítajte návod na obsluhu. Oprava alebo akýkoľvek nárok na záruku vyplývajúci z nesprávneho pripojenia alebo použitia spotrebiča nie je krytý zárukou.

## ĎALŠIA PREPRAVA

Pred prepravou práčky založte aspoň jednu z blokovacích tyčí (prepravná ochrana), aby ste sa vyhli poškodeniu práčky.

# PRED POUŽITÍM

Otvorte dvierka odpojenej práčky stlačením páčky smerom k vám.

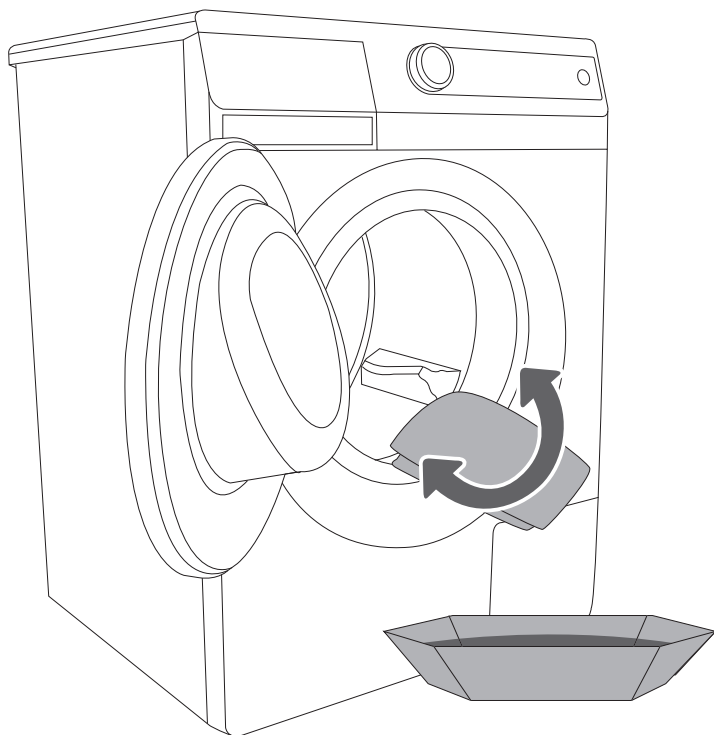
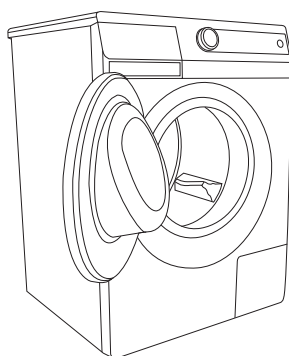
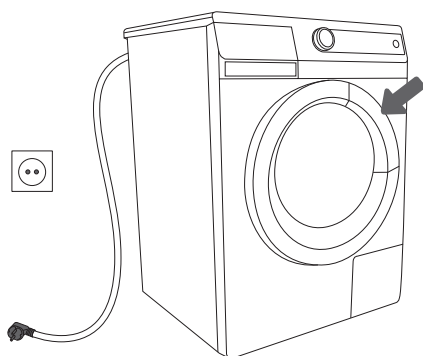

Vyčistíte bubon práčky pred prvým použitím spotrebiča. Použite navlhčenú handričku a šetrný čistiaci prostriedok, alebo spustíte samočistiaci program (Samočistenie).

# POSTUP PRANIA (1 - 7)

## 1. KROK: SKONTROLUJTE ETIKETY NA VAŠEJ BIELIZNI

<b>Bežné pranie</b> <b>Citlivé pranie</b>	Max. teplota 95°C  	Max. teplota 60°C  	Max. teplota 40°C  	Max. teplota 30°C  	Ručné pranie 	Pranie nie je povolené 
<b>Bielenie</b>	Bielenie v studenej vode 			Bielenie nepovolené 		
<b>Suché čistenie</b>	Suché čistenie vo všetkých rozpúšťadlách 	Perchlortyhlene R11, R113, Petrolej 	Suché čistenie v petroleji, v čistom alkohole a v R 113 	Suché čistenie nepovolené 		
<b>Žehlenie</b>	Horúce žehl. max. 200°C 	Horúce žehl. max. 150°C 	Horúce žehl. max. 110°C 	Žehlenie nepovolené 		
<b>Sušenie</b>	Položte na rovný povrch 	Mokrú na zavesenie  Zavesiť 	Vysoká teplota  Nízka teplota 	Sušenie nepovolené 		

## 2. KROK: PRÍPRAVA PRIEBEHU PRANIA

1. Vytriedte bielizeň podľa druhu tkaniny, farby, znečistenia a povolenej teploty prania (viď Tabuľka programov).
2. Zapnite gombíky a zipsy, zaviažte stužky a otočte vrecka naopak; odstráňte všetky kovové sponky, ktoré by mohli poškodiť bielizeň vnútro práčky, alebo upchať odtok.
3. Veľmi jemnú bielizeň a malé kusy oblečenia by ste mali vložiť do špeciálneho ochranného vrečka. (Špeciálne textilné vrecko je k dispozícii separátne.)

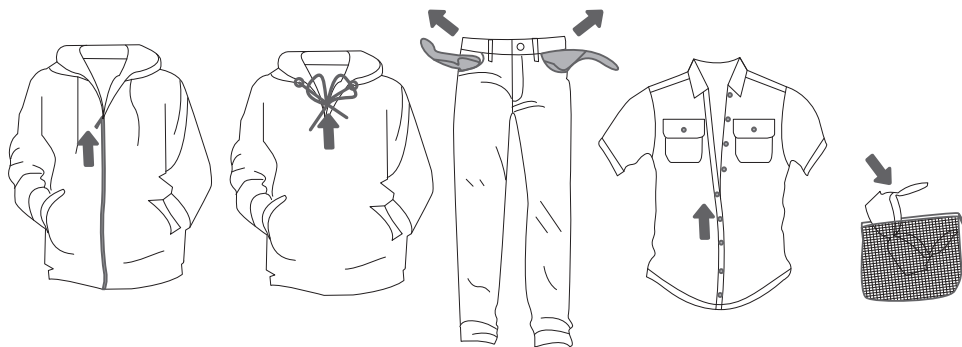



## ZAPNUTIE PRÁČKY

Pripojte práčku k elektrickej sieti pomocou sieťového kábla a pripojte ju k prítoku vody.

Na rozsvietenie bubna (iba určité modely) otočte volič programov do akejkoľvek pozície.

Ak počas pracovného cyklu stlačíte tlačidlo (6), vo vnútri bubna sa na chvíľu zapne osvetlenie.

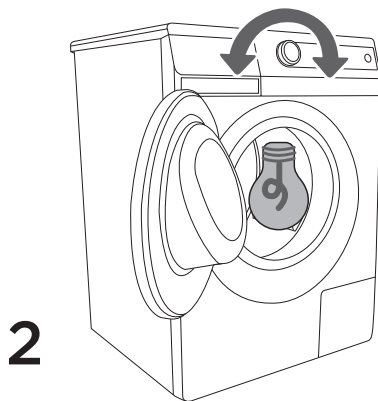
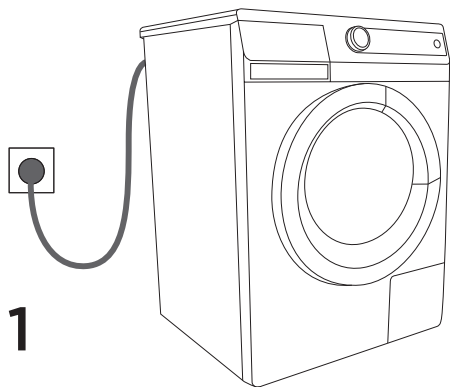

---

## PLNENIE PRÁČKY

Otvorte dverka práčky potiahnutím páčky smerom k vám.

Vložte bielizeň do bubna (skontrolujte, že je bubon prázdny).

Zatvorte dverka práčky.

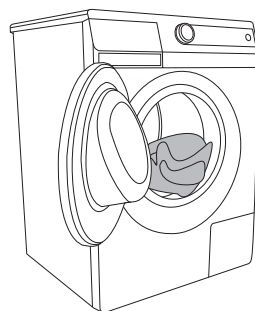
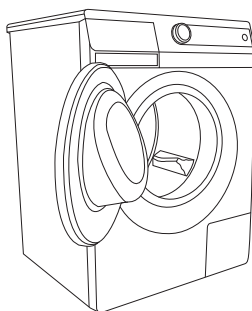
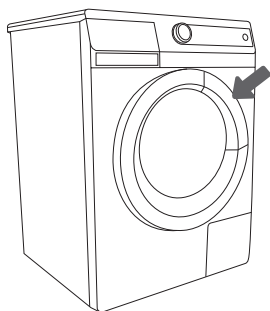

1

2

3

### 3. KROK: VÝBER PROGRAMU



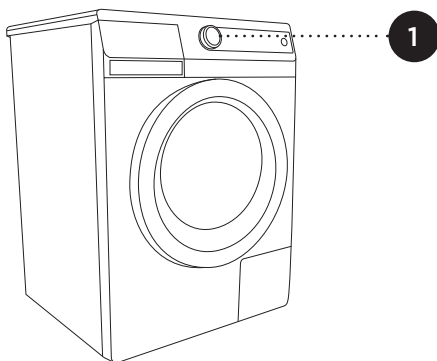
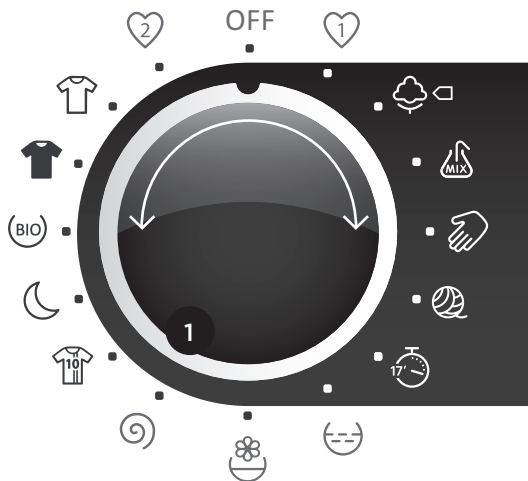





Na voľbu programu otáčajte volič **programov** doľava alebo doprava (podľa druhu alebo stupňa znečistenia bielizne). Vid' tabuľka programov.







Počas prevádzky sa ovládač nebude automaticky otáčať.

Programy prania sú celé programy, ktoré zahŕňajú všetky fázy prania, vrátane ustalovania a odstredenia.

# TABUĽKA PROGRAMOV

Program:	Max. náplň	Druh bielizne	Možné kombinácie
 <b>Bavlna</b> --; - 95°C	9 kg/ 8 kg  7 kg"/ 6 kg"	Necitlivá bavlnená a lanová bielizeň (uteráky, spodná bielizeň, tričká, froté uteráky a spodná bielizeň, pančuchy, obrusy, kuchynská bielizeň atď.)	<ul style="list-style-type: none"> <li>• odstredenie</li> <li>• čerpadlo stop (RH)</li> <li>• normal (normálny)</li> <li>• eco care** □ (ekologický**)</li> <li>• time care (čas)</li> <li>• škvrnny</li> <li>• predpierka*</li> <li>• antialergic* (pre alergikov*)</li> <li>• dodatočná voda (*okrem tepl 20°C, --) (**okrem tepl --)</li> </ul>
 <b>Mix/Syntetika</b> --; 30°C - 60°C	3,5 kg/ 3,5 kg  3 kg"/ 3 kg"	Farebná bielizeň (podobné farby) vyrobená z trvácnych zmiešaných tkanín (nohavice, košele, šaty atď.) a ostatné odevy vyrobené z polyesteru, polyamidu, alebo zmesi týchto tkanín s bavlnou (tričká, blúzky atď.)	<ul style="list-style-type: none"> <li>• odstredenie</li> <li>• čerpadlo stop (RH)</li> <li>• normal (normálny)</li> <li>• eco care** (ekologický**)</li> <li>• time care (čas)</li> <li>• predpierka**</li> <li>• antialergic* (pre alergikov*)</li> <li>• dodatočná voda (*okrem tepl 30°C, --) (**okrem tepl --)</li> </ul>
 <b>Ručné pranie / Citlivá</b> --; 30°C - 40°C	2,5 kg/ 2,5 kg  1,5 kg"/ 1,5 kg"	Citlivá bielizeň vyrobená z lanu, hodvábu, vlny, alebo viskózneho hodvábu, určená iba na ručné pranie (šaty, sukne, blúzky atď.) a záclony. Veľmi šetrný program, ktorý chráni tkaniny vášho odevu.	<ul style="list-style-type: none"> <li>• odstredenie</li> <li>• čerpadlo stop (RH)</li> <li>• normal (normálny)</li> <li>• time care (čas)</li> <li>• dodatočná voda</li> <li>• predpierka* (*okrem tepl --)</li> </ul>
 <b>Vlna</b> --; 30°C - 40°C	2 kg/ 2 kg  1 kg"/ 1 kg"	Vlnené odevy a zmesi vlny (svetere, šály, čiapky atď.) určené na pranie v práčke.	<ul style="list-style-type: none"> <li>• odstredenie</li> <li>• čerpadlo stop (RH)</li> <li>• normal (normálny)</li> <li>• time care (čas)</li> <li>• dodatočná voda</li> </ul>
 <b>Rýchly 17'</b> 30°C	2 kg/ 2 kg  1,5 kg"/ 1,5 kg"	Jemne znečistená bielizeň, osvieženie bielizne atď. - šetrí čas a energiu.	<ul style="list-style-type: none"> <li>• odstredenie</li> <li>• čerpadlo stop (RH)</li> <li>• normal (normálny)</li> </ul>
 <b>Šport</b> 30°C - 40°C	2,5 kg/ 2,5 kg  2 kg"/ 2 kg"	Jemne znečistené športové odevy vyrobené z bavlny, mikrovlákiem, syntetických vlákien, pri nízkych otáčkach odstredenia a krátkom záverečnom odstredení.	<ul style="list-style-type: none"> <li>• odstredenie</li> <li>• čerpadlo stop (RH)</li> <li>• normal (normálny)</li> <li>• dodatočná voda</li> <li>• predpierka</li> </ul>
 <b>Nočné pranie</b> --; 30°C - 60°C	3,5 kg/ 3,5 kg  3 kg"/ 3 kg"	Zmiešaná farebná bielizeň vyrobená z tkanín rôznych trvácností, s jemným odstredením, dlhšou dobou prania a nižšími otáčkami odstredenia.	<ul style="list-style-type: none"> <li>• odstredenie</li> <li>• čerpadlo stop (RH)</li> <li>• normal (normálny)</li> <li>• dodatočná voda</li> <li>• predpierka* (*okrem tepl --)</li> </ul>
 <b>Bio pranie</b> 40°C - 60°C	9 kg/ 8 kg  7 kg"/ 6 kg"	Pranie bielizne s veľmi malým množstvom, prípadne bez pracieho prostriedku a s použitím umývacích guličiek eco.	<ul style="list-style-type: none"> <li>• odstredenie</li> <li>• čerpadlo stop (RH)</li> <li>• normal (normálny)</li> </ul>

"Údaje pre SLIM  
 -- Studené pranie

Program:	Max. náplň	Druh bielizne	Možné kombinácie
 <b>Dokonale čierna</b> 30°C	2,5 kg/ 2,5 kg  2 kg"/ 2 kg"	Tmavá bielizeň pomocou špeciálne určených pracích prostriedkov na čiernu bielizeň, s jemným odstredením a nižšími otáčkami odstredenia.	<ul style="list-style-type: none"> <li>• odstredenie</li> <li>• čerpadlo stop (RH)</li> <li>• normal (normálny)</li> </ul>
 <b>Ultra biela</b> 30°C	2,5 kg/ 2,5 kg  2 kg"/ 2 kg"	Citlivá, jemne znečistená bielizeň ako čipkovaná spodná bielizeň, s použitím špeciálnych pracích prostriedkov na bielu citlivú bielizeň ...na pranie pri nízkych teplotách s jemným odstredením a nižšími otáčkami odstredenia.	<ul style="list-style-type: none"> <li>• odstredenie</li> <li>• čerpadlo stop (RH)</li> <li>• normal (normálny)</li> </ul>
<b>Čiastkové programy</b>	Sú to nezávislé programy. Použite ich, keď cítite, že nepotrebuje úplný prací program. Pred voľbou nového programu by ste mali vypnúť práčku na 1 sekundu. Znížiť otáčky odstredenia stlačením tlačidla (4).		
 <b>Pláchanie</b>	Vypláchanie bielizne (vrátane ručne pranej bielizne) bez odstredenia medzi pláchaniami, s jedným záverečným odstredením. Dodatočná voda môžete zvoliť stlačením tlačidla (7b).		
 <b>Zmäčkovanie</b>	Na zmäkčenie, naškrobenie alebo impregnáciu bielizne vopred vypranej ručne. Môžete ho tiež použiť ako krátke pláchanie, ale bez pridávania kondicionéra. Je doplnený prídavným pláchaním. Dodatočná voda môžete zvoliť stlačením tlačidla (7b).		
 <b>Odstredenie / Odčerpanie</b>	Na odstredenie bielizne. Ak si želáte odčerpať vodu z prístroja, bez odstredenia, potom stlačte tlačidlo (4) niekoľkokrát na zníženie nastavenia na "DRAIN" (Odčerpanie).		

"Údaje pre SLIM



## Oblúbené pranie 1

Na uloženie programu, ktorý ste si upravili stlačte tlačidlo. Najskôr vyberte program (otočením programového voliča na požadovanú pozíciu) a podľa potreby upravte nastavenie. Pre uloženie držte stlačené päť sekúnd tlačidlo (7a) a (8). Na displeji sa zobrazí "PROGRAM SAVED" (COTTON SAVED) a zaznie zvukový signál. Program bude uložený, pokiaľ ho nezmeníte rovnakým postupom.



## Oblúbené pranie 2

Na uloženie programu, ktorý ste si upravili stlačte tlačidlo. Najskôr vyberte program (otočením programového voliča na požadovanú pozíciu) a podľa potreby upravte nastavenie. Pre uloženie držte stlačené päť sekúnd tlačidlo (7b) a (8). Na displeji sa zobrazí "PROGRAM SAVED" (COTTON SAVED) a zaznie zvukový signál. Program bude uložený, pokiaľ ho nezmeníte rovnakým postupom.



**Ak chcete zlepšiť svoje výsledky prania, odporúčame 2/3 naplnenie pri programoch s bavlnou.**

## 4. KROK: VÝBER NASTAVENÍ

Každý program obsahuje základné nastavenia, ktoré ale môžete zmeniť.

Na zmenu nastavenia stlačte príslušné tlačidlo (pred stlačením tlačidla START / PAUSE).

Niektoré nastavenia nemôžete zvoliť pri niektorých programoch; také prípady signalizuje zvukové upozornenie a blikajúca kontrolka (viď tabuľka programov).

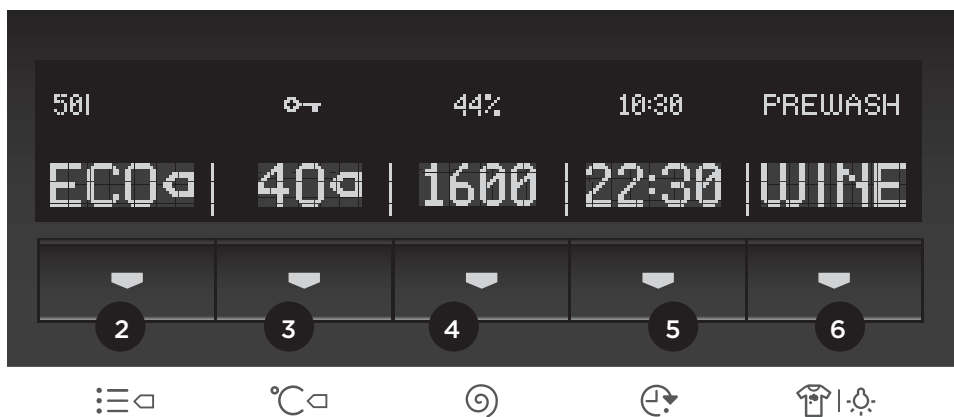

2

### Režim prania (SensoCare)

**NORM**

NORMALcare (NORMÁLNY)  
(základné nastavenia)

**TIME**

TIMEcare (ČAS)  
(časovo úsporné pranie - kratšia doba prania, viac vody).  
Polovičnú náplň odporúčame pri programe bavlna.

**ALRG**

ALLERGYcare (PRE ALERGIKOV)  
(pre bielizeň patriacu ľuďom, ktorí sú obzvlášť citliví na pracie prostriedky - použije sa viac vody a prídavné pláchanie).

**ECO**

ECOcare (EKOLOGICKÝ)  
(energeticky úsporné pranie - dlhšia doba prania, menej vody).  
Štýl prania (režim) je zobrazený na displeji nad tlačidlom.

3

### Teplota prania

Zmena teploty pri zvolenom programe.

Každý program má prednastavenú teplotu, ktorú môžete zmeniť stlačením tlačidla (3).

(-- Prostriedky pre studené pranie)

Teplota je uvedená na displeji nad tlačidlom.

**4**

## Odstredenie

Zmena rýchlosti odstredenie, v krokoch.

Každý program ma prednastavenú rýchlosť odstredenia, ktorú môžete zmeniť stlačením tlačidla (4). Môžete tiež vybrať odčerpanie vody z bubna bez odstredenie (DRAIN).

Posledné nastavenie je "čerpadlo stop" (RH) - bielizeň ostane nasiaknutá vodou z posledného pláchania. Použite túto možnosť, ak si želáte zabrániť pokrčeniu bielizne, keď viete, že nebudete mať čas vybrať bielizeň z práčky ihneď po ukončení pracieho cyklu. Rýchlosť odstredenia je uvedená na displeji nad tlačidlom

**5**

## ODLOŽENÝ ŠTART / Čas ukončenia programu prania

Použitím tejto funkcie začne prací cyklus po uplynutí určitého času. Keď stlačíte tlačidlo (5), zobrazí sa nad tlačidlom (5) 0:00 a na informačnom displeji (9) sa zobrazí odhadovaný čas ukončenia. (Pred použitím tohto nastavenia skontrolujte, či máte správne nastavený čas.)

Stlačením tlačidla (5) môžete nastaviť čas v 30-minútových krokoch (až do 5 hodín) a v 1-hodinových krokoch pre nastavenie času dlhšieho ako 1 hodina.

Maximálne nastavenie času je 1 deň.

Ak počas 5 sekúnd nestlačíte žiadne tlačidlo, zobrazí sa aktuálny čas prania. Oneskorené spustenie programu nastavíte opakovaným stlačením tlačidla (5).

Funkcia sa aktivuje, keď stlačíte tlačidlo START/PAUSE.

Po ukončení pracieho programu sa na displeji zobrazí nápis "END" (koniec).

- Na prerušenie alebo zmenu oneskoreného spustenia programu stlačte tlačidlo START/PAUSE. Stlačením tlačidla (5) vyberte nový program a potvrdte stlačením tlačidla START/PAUSE.
- Pre rýchle zrušenie oneskoreného spustenia programu stlačte na 3 sekundy tlačidlo (5); potom stlačte tlačidlo START/PAUSE pre obnovenie programu prania.
- V prípade výpadku prúdu stlačte tlačidlo START / PAUSE na obnovenie.

## Škvrný (StainExpert)

Odstránenie škvŕn pomocou špeciálneho prostriedku na odstránenie škvŕn (len pre program Cotton (Bavlna)).

Vyberte si medzi programami na odstránenie nasledujúcich druhov škvŕn:

- FRUIT-OVOCIE (pomaranče, jahody, banány, paradajkový pretlak (organické farbivá, škrob, bielkoviny, tkaniny))
- COFFEE-KÁVA (škrob, organické farbivá, tuky)
- WINE-VÍNO (organické farbivá, škrob, bielkoviny)
- ORGANIC-ORGANICKÉ (bielkoviny, tuky, organické farbivá)

Ak zvolíte FRUIT alebo ORGANIC, pridajte prášok pre do zásobníka na predpierku a hlavné pranie.

Druh škvŕny je uvedený na displeji nad tlačidlom.

## 5. KROK: VOĽBA PRÍDAVNÝCH FUNKCIÍ

- 7a
- 7b
- 7c



Na aktiváciu / deaktiváciu funkcie stlačte príslušné tlačidlo (pred stlačením tlačidla START / PAUSE).

Niektoré funkcie nemôžete zvoliť pri niektorých programoch; na takýto prípad vás upozorní zvukový signál a blikajúca kontrolka (viď tabuľka programov).

7a

### Predpierka

Pranie silno znečistenej bielizne, najmä s odolnými povrchovými škvrnami.

7b

### Dodatočná voda

Pranie s väčším množstvom vody a prídavným pláchaním pri niektorých programoch.

7c

### Samočistenie (Samočistenie)

Odstránenie znečistení, baktérií a akéhokoľvek neželaného zápachu z vnútra práčky.

Toto nastavenie môžete zvoliť iba pri programe NORM Bavlna 95°C; stlačte tlačidlo (7c). Na displeji sa objaví "STERILTUB". Žiadnu ďalšiu funkciu nemôžete zvoliť súčasne.

Vyprázdnite bubon práčky a pridajte trochu pracieho prášku. Pri tomto programe by sa nemala prať žiadna bielizeň.

Odporúčame spustiť program samočistenia najmenej raz za mesiac.



7b

7c

### Detská zámka

Bezpečnostná funkcia.

Na aktiváciu detskej poistky stlačte súčasne tlačidlá (7b) a (7c) a držte ich stlačené najmenej tri sekundy.

Výber bude potvrdený zvukovým signálom a rozsvietením indikátora (symbol tlačidla na displeji bude svietiť).

Postupujte rovnako pri deaktivácii detskej poistky.

Pri aktivovanej detskej poistke nemôžete meniť program, nastavenia alebo prídavné funkcie. Práčku môžete iba vypnúť otočením voliča programov (1) do pozície "OFF".

Detská poistka ostane aktívna aj po vypnutí práčky. Na voľbu nového programu, musíte najskôr deaktivovať detskú poistku.



## ZVUKOVÉ UPOZORNENIE

Zvoľte hlasitosť zvukového upozornenia súčasným stlačením tlačidla (7c) a otočením voliča programov (1) v smere hodinových ručičiek to počítačovej pozície. Na displeji sa zobrazí .

Každým stlačením tlačidla sa konečná úroveň hlasitosti zmení (tri úrovne; stlačte tlačidlo (7a) na zvýšenie nastavenia a (7c) na jeho zníženie). Potvrďte voľbu stlačením tlačidla (7b).

Zvolená miera hlasitosti (sila zvuku) je signalizovaná na displeji.

Najnovšie nastavenie sa uloží.

Ak nič nestlačíte v priebehu 5 sekúnd, aktuálna doba prania sa zobrazí.



**Po odpojení spotrebiča od elektrického napájania sa všetky nastavenia obnovia na ich počítačové predvolené výrobné hodnoty, okrem hlasitosti zvukového upozornenia a nastavenia detskej poistky.**

## VOĽBA JAZYKA

Volič programov (1) by mal byť v pozícii "OFF" najmenej 1 sekundu.

Potom súčasne stlačte tlačidlo (2) a otáčajte volič (1) v smere hodinových ručičiek do prvej pozície.

Stlačte tlačidlo (7a, 7c) na posun v zozname jazykov a potvrďte voľbu stlačením tlačidla (7b).

Uloží sa posledné nastavenie jazyka.

## NASTAVENIE DENNÉ ČASU

Volič programov (1) by mal byť v pozícii "OFF" najmenej 1 sekundu.

Súčasne stlačte tlačidlá (2+5) a otáčajte volič programov (1) v smere hodinových ručičiek do počítačovej pozície.

Na displeji (9) budú zobrazené hodiny a minúty vo zvolenom jazyku.

Stlačte tlačidlo (7a, 7c) na nastavenie hodín a tlačidlo (7b) na potvrdenie nastavenia; potom stlačte tlačidlo (7a, 7c) na nastavenie minút a tlačidlo (7b) na potvrdenie nastavenia. Uloží sa posledné nastavenie času.

Denný čas nie je zobrazený na displeji.

Na displeji je zobrazený čas konca pracovného programu (čas konca prania = aktuálny denný čas + doba prania).

## NASTAVENIE STMAVNUTIA DISPLEJA

Programový volič (1) by mal byť nastavený minimálne 1 sekundu na pozícii "OFF". Stlačte tlačidlo (3) a súčasne otáčajte programovým voličom (1) v smere hodinových ručičiek na základnú (prvú) pozíciu. Jas môžete nastaviť (alebo nastavenie stmievania) v rozsahu od -3 do +5 stlačením tlačidla (6 a 4).

Stlačením tlačidla (6) zvýšite jas displeja; stlačením tlačidla (4) znížite. Zobrazí sa nastavenie stmavnutia.

Posledné nastavenie bude uložené.

Ak počas 5 sekúnd nestlačíte žiadne tlačidlo, bude zobrazený aktuálny čas prania.

## OPTIMALIZÁCIA DĹŽKY PROGRAMU

Pomocou modernej technológie spotrebič zistí množstvo bielizne v prvej fáze prania.

Po zistení množstva náplne spotrebič automaticky nastaví dĺžku programu.

## POHOTOVOSTNÝ REŽIM

Ak nie je zvolený ani spustený žiadny program a nevykonali ste žiadny úkon v priebehu piatich minút po zapnutí prístroja, displej sa automaticky vypne, aby šetril energiu. Kontrolka na tlačidle START/PAUSE (ŠTART / PAUZA) bude blikať. Kontrolky prídavných funkcií (7a, 7b, 7c) blikajú prerušovane.

Displej sa znovu zapne, keď otočíte volič programov alebo stlačíte akékoľvek tlačidlo. Ak nevykonáte žiadnu operáciu po ukončení programu, displej sa tiež vypne po piatich minútach. Kontrolka na tlačidle START/PAUSE (ŠTART / PAUZA) bude blikať. Kontrolky prídavných funkcií (7a, 7b, 7c) blikajú prerušovane.

<i>P<sub>o</sub></i> = energia vo vypnutom režime [W]	0,07
<i>P<sub>l</sub></i> = energia v režime "left on" [W]	1,00
<i>T<sub>l</sub></i> = doba v režime "left on" [min]	10,0



**Nízka teplota vody, nízke napätie elektrickej siete a rôzne množstvo bielizne na pranie môžu ovplyvniť dobu prania; zobrazená zostávajúca doba sa upravuje podľa priebehu prania.**

## 6. KROK: SPUSTENIE PROGRAMU

Stlačte tlačidlo (8) START/PAUSE.

Zvoľte režim prania, teplotu, rýchlosť odstredenia a čas ukončenia pracieho programu (ak ste zvolili) alebo zostávajúca doba sa objaví na displejoch. Kontrolky na zvolených funkciách budú svietiť.



## 7. KROK: KONIEC PRACIEHO PROGRAMU

Koniec pracieho programu bude oznámený zvukovým signálom; na informačnom displeji sa objaví »"END OF CYCLE" (KONIEC PROGRAMU)«.



1. Otvorte dverka práčky.
2. Vyberte bielizeň z bubna.
3. Zatvorte dverka!
4. Vypnite kohútik prítoku vody.
5. Vypnite spotrebič otočte volič programov (1) do pozície "OFF".
6. Odpojte sieťový kábel z elektrickej zásuvky.

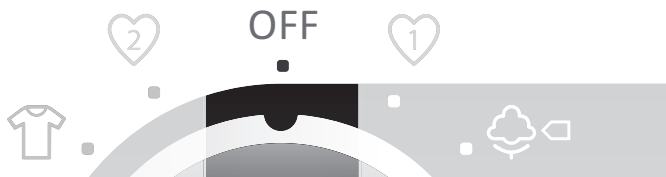

# ČISTENIE A ÚDRŽBA



Odpojte práčku od elektrickej siete pred čistením!

Nedovoľte deťom čistiť spotrebič, alebo vykonávať údržbu bez patričného dozoru!

## ČISTENIE ZÁSObNÍKA NA PRACÍ PROSTRIEDOK

Ak je to potrebné, vyčistíte zásobník na prací prostriedok. Úplne ho vytiahnite z rámu stlačením uzáveru.

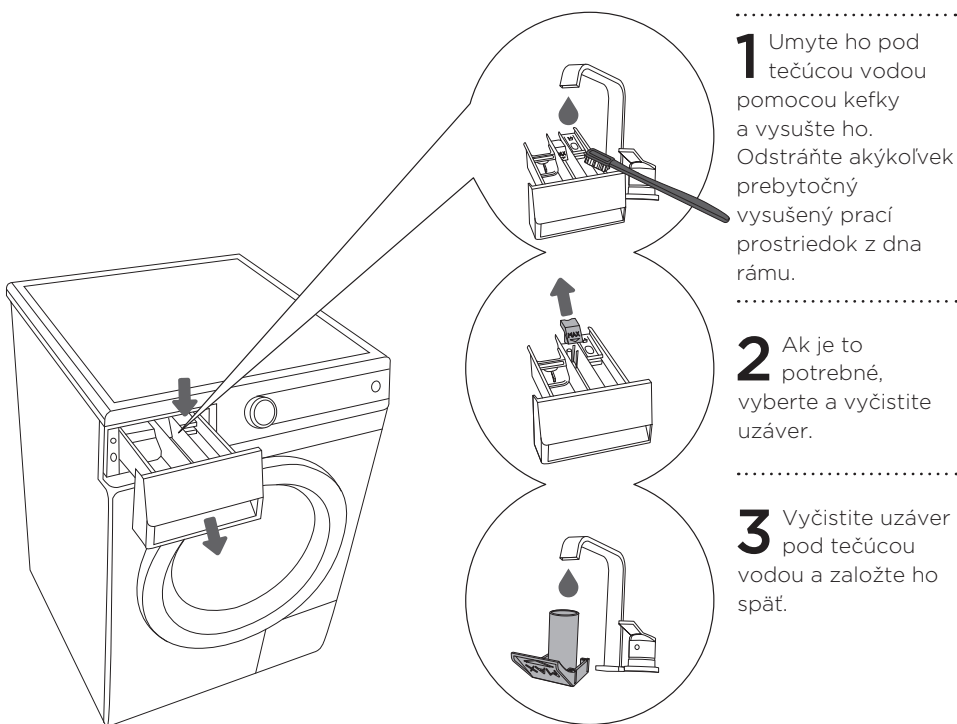

# ČISTENIE TELESA ZÁSOBNÍKA, SITKA PRÍTOKOVEJ HADICE A GUMOVÉHO TESNENIA DVIER

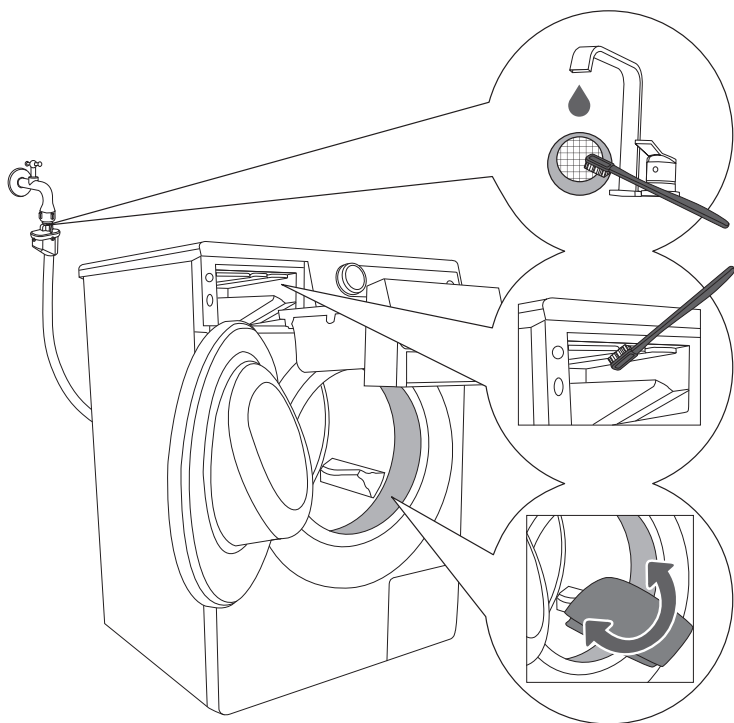

.....

**1** Čistíte sitko prítočkovej hadice vody pravidelne pod tečúcou vodou.

.....

**2** Vyčistíte celú oblasť pláchania v práčke kefkou, hlavne trysky na hornej strane pláčacej komory.

.....

**3** Po každom praní utriete gumové tesnenia dvier. Takto predĺžite životnosť spotrebiča.

# ČISTENIE FILTRA

V priebehu čistenia nejaká voda unikne. Preto odporúčame rozprestrieť savú tkaninu na podlahu pred čistením.

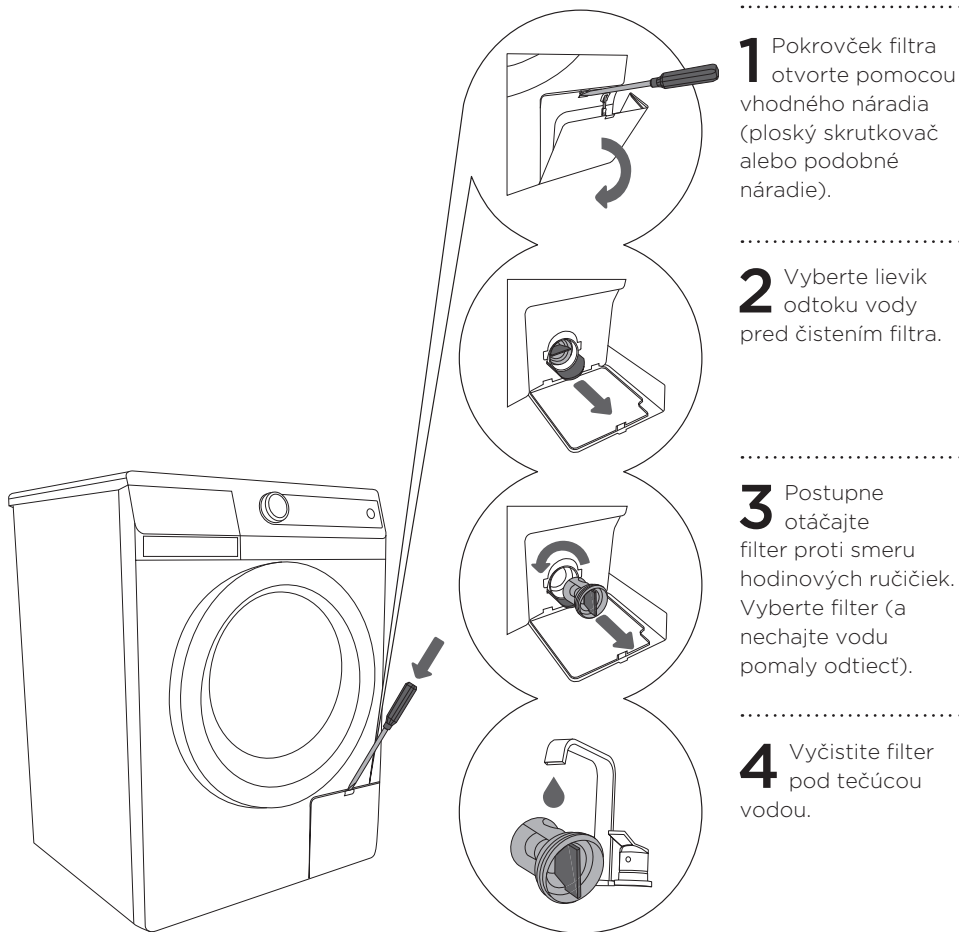

**1** Pokrovček filtra otvorte pomocou vhodného náradia (ploský skrutkovač alebo podobné náradie).

**2** Vyberte lievik odtoku vody pred čistením filtra.

**3** Postupne otáčajte filter proti smeru hodinových ručičiek. Vyberte filter (a nechajte vodu pomaly odtiecť).

**4** Vyčistite filter pod tečúcou vodou.



Založte filter naspäť ako je znázornené na obrázku a dotiahnite ho otočením v smere hodinových ručičiek. Na zaistenie dobrého tesnenia musí byť povrch tesnenia čistý.

Filter potrebuje občasné vyčistenie, najmä po veľmi drsných, chlpatých alebo starých veciach.

# ČISTENIE PRÁČKY

Teleso práčky by ste mali čistiť jemnou handričkou a jemným čistiacim prostriedkom.

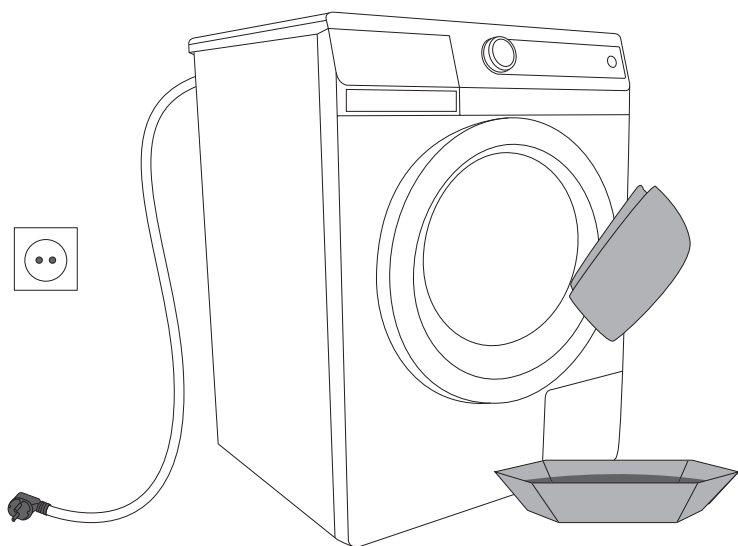

**Odpojte práčku od elektrickej siete pred čistením!**

Prídavné zariadenia a príslušenstvo na údržbu si môžete pozrieť na našej webstránke:  
[www.gorenje.com/](http://www.gorenje.com/)

# PRERUŠENIE A ZMENA PROGRAMU

## **Ručné (fyzické) ukončenie**

Program môžete zrušiť / ukončiť otočením voliča programov (1) do pozície "OFF".

Ak sa nachádza v prístroji voda, zvolte prídavný program (odstredenie (+ odčerpanie (DRAIN) tlačidlo (4)).

## **Osobné nastavenia**

Môžete zmeniť pôvodné nastavenia jednotlivých programov. Ako náhle zvolíte prací program a prídavné funkcie, môžete túto kombináciu uložiť (zachovať) stlačením a podržaním tlačidla START/PAUSE (ŠTART / PAUZA) po dobu 8 sekúnd. Na displeji sa zobrazí "NASTAVENIA ULOŽENÉ".

Program zostane uložený, pokiaľ jeho nastavenie nezmeníte rovnakým postupom.

## **TLACIDLO PAUSE (PAUZA)**

Program môžete vždy zastaviť stlačením tlačidla START / PAUSE. Ak sa v bubne nenachádza žiadna voda, môžete otvoriť dvierka po chvíli; inak sa dvierka nedajú otvoriť. Na obnovenie programu stlačte tlačidlo START / PAUSE.

## **PORUCHY**

V prípade poruchy bude program prerušený. Blikajúce kontrolky a zvukový signál vás upozornia na výskyt takéhoto prípadu (viď kapitola Riešenie problémov) a porucha bude zobrazená na displeji (CHYBA).

## **Výpadok prúdu**

Pri výpadku elektrickej energie sa program preruší. Keď sa napájanie obnoví, stlačte tlačidlo START / PAUSE na obnovenie pracieho programu. Doba prania sa obnoví od bodu, kde bola prerušená.



### Otvorenie dverí v prípade výpadku prúdu

U modelov, ktoré majú vstavaný elektromagnetický zámok dverí je možné dvierka otvoriť iba súčasným zatahnutím za špeciálny páku (ktorá je nainštalovaný vo filtri) a kľučku na dverách.

### Otvorenie dverí (Dočasné prerušenie/ Trvalé prerušenie - zmena programu)

Dvierka práčky možno otvoriť len v prípade, že je hladina vody dostatočne nízka. Ak tomu tak nie je, vodu musíte z práčky najskôr odčerpať (použite dodatočný program odčerpanie vody alebo dodatočný program odstredovanie).

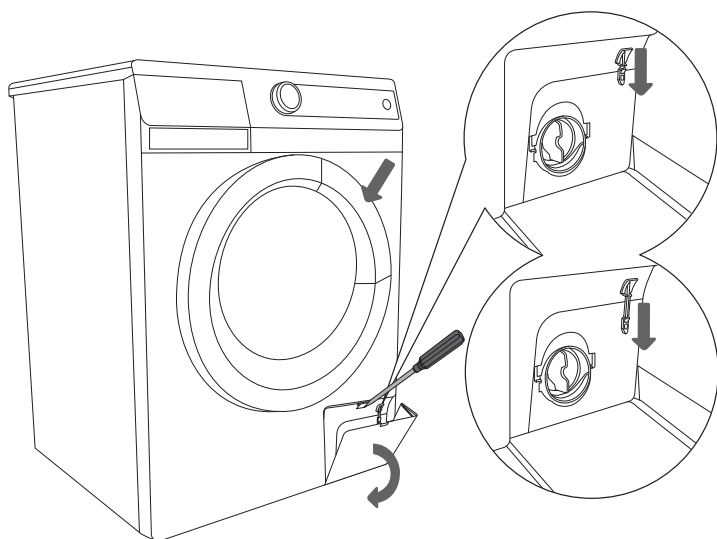

**Ak sa výpadok prúdu vyskytne, keď je bubon stále plný vody, buďte opatrný, aby ste neotvorili dvierka, kým neodčerpáte vodu von. (viď Programy / čiastkové programy: Odstredenie / odčerpanie).**

## ČO ROBIŤ ...?

Práčka bude automaticky kontrolovať prevádzku konkrétnej funkcie počas cyklu prania. Ak je zistená nezrovnalosť, bude zobrazená (ERROR xx) na displeji. Prístroj bude signalizovať poruchu, kým ho nevypnete. Ak je porucha na ohrevnom systéme, prístroj dokončí prací program, ale bez ohrievania vody.

Rôzne vplyvy z okolitého prostredia (napr. elektrické zariadenia) môžu tiež spôsobiť, že prístroj signalizuje poruchu.

V takom prípade:

- vypnite spotrebič a počkajte niekoľko sekúnd,
- zapnite spotrebič a zopakujte prací program.
- Ak chyba pretrváva, zavolajte servisné stredisko (call center)..



**Záruka nekryje poruchy spôsobené vplyvom okolitého prostredia (búrka, elektrický obvod, prírodné pohromy atď.)**

# RIEŠENIE PROBLÉMOV - TABUĽKA

Porucha	Možná príčina	Čo robiť...?
Prístroj nefunguje - displej nesvieti.	<ul style="list-style-type: none"> <li>Prístroj nie je napojený na zdroj elektrickej energie</li> </ul>	Skontrolujte, či: <ul style="list-style-type: none"> <li>je v zásuvke prúd,</li> <li>je poistka v poriadku,</li> <li>je zástrčka v zásuvke.</li> </ul>
Z prístroja vyteká voda.	<ul style="list-style-type: none"> <li>Filter nie je pevne priskrutkovaný.</li> <li>Prítoková hadica nie je pevne priskrutkovaná k prístroju alebo k vodovodu.</li> <li>Odtoková hadica spadla na podlahu.</li> </ul>	<ul style="list-style-type: none"> <li>Dotiahnite správne filter.</li> <li>Dotiahnite prítokovú hadicu.</li> <li>Pripevnite odtokovú hadicu k odtoku.</li> </ul>
Prístroj sa počas prevádzky pohybuje.	<ul style="list-style-type: none"> <li>Prístroj nie je správne vyvážený.</li> <li>Prepravné poistky nie sú odstránené.</li> </ul>	<ul style="list-style-type: none"> <li>Yvážte prístroj pomocou nastaviteľných nožičiek.</li> <li>Odstráňte prepravné poistky.</li> </ul>
Prístroj počas odstredenia vibruje.	<ul style="list-style-type: none"> <li>Nerovnomerne rozložená bielizeň, najmä pri veľmi malých množstvách (napr. iba župan).</li> </ul>	<ul style="list-style-type: none"> <li>Toto je normálne, prístroj zníži počet otáčok odstredenia, ak sú vibrácie príliš silné. Perte väčšie množstvá bielizne.</li> </ul>
Príliš mnoho peny počas prania.	<ul style="list-style-type: none"> <li>Príliš vysoká dávka pracieho prostriedku.</li> </ul>	<ul style="list-style-type: none"> <li>Používajte prací prášok podľa pokynov výrobcu a podľa tvrdosti vody a znečistenia bielizne. Používajte iba pracie prostriedky určené pre práčky.</li> </ul>
Bielizeň nie je správne odstredená. Prístroj nehlási žiadnu chybu.	<ul style="list-style-type: none"> <li>Prístroj zapol funkciu UKS*. Kvôli zlej vyváženosti bielizne prístroj automaticky znížil otáčky odstredenia.</li> </ul>	<ul style="list-style-type: none"> <li>Prístroj pracuje normálne. Perte väčšie a menšie kusy spoločne.</li> </ul>
Na bielizni sa objavujú masťné flaky.	<ul style="list-style-type: none"> <li>Príliš málo pracieho prostriedku (bielizeň bola príliš masťná).</li> </ul>	<ul style="list-style-type: none"> <li>Perte bielizeň znovu. Pridajte viac pracieho prostriedku pre takto znečistenú bielizeň, alebo použite tekutý prací prostriedok.</li> </ul>
Bielizeň je po praní flakatá.	<ul style="list-style-type: none"> <li>Použili ste tekutý prací prostriedok pre farebnú bielizeň, ktorý neobsahuje bielidlo.</li> <li>Zvolili ste nevhodný program.</li> </ul>	<ul style="list-style-type: none"> <li>Použite prací prostriedok obsahujúci bielidlo.</li> <li>Použite špeciálny odstraňovač škvŕn.</li> </ul>
Biele práškové pozostatky na bielizni.	<ul style="list-style-type: none"> <li>To nie je následok zlého pláchania, ale následok použitia neo-fosfátových pracích prostriedkov obsahujúcich nerozpustné súčasti (zeolity) na zmäkčenie vody. Také zlúčeniny sa môžu zachytávať na bielizni.</li> </ul>	<ul style="list-style-type: none"> <li>Ľhneď bielizeň znovu vypláčajte.</li> <li>Použite tekutý prací prostriedok, ktorý neobsahuje zeolity.</li> <li>Skúste odstrániť zvyšky kefkou.</li> </ul>
Zvyšky pracieho prostriedku v zásobníku.	<ul style="list-style-type: none"> <li>Nízky tlak prúdenia vody. Niektoré pracie prostriedky môžu prilnúť k zásobníku, ak sú mokré.</li> </ul>	<ul style="list-style-type: none"> <li>Vyčistite sieťový filter prítokovej hadice.</li> <li>Utrite zásobník pred dávkovaním pracieho prostriedku.</li> </ul>
Zmäkčovač sa úplne nevypláchol, alebo v zásobníku zostala voda.	<ul style="list-style-type: none"> <li>Odsávací kryt nie je správne nasadený alebo je upchatý.</li> </ul>	<ul style="list-style-type: none"> <li>Vyčistite zásobník a pevne uchyťte kryt na jeho miesto.</li> </ul>

Porucha	Možná príčina	Čo robiť...?
<b>Neprijemný zápach v bubne práčky.</b>	<ul style="list-style-type: none"> <li>Zvyšky látky, pracieho prostriedku a zmäkčovača vo filtri.</li> <li>Tvorba baktérií.</li> </ul>	<ul style="list-style-type: none"> <li>Skontrolujte, či je filter čistý.</li> <li>Spustite samočistiaci program (SterilTub) (viď kapitola: voľba prídavných funkcií).</li> </ul>
<b>Doba prania je dlhšia ako obvyčajne. Doba uvedená na displeji sa v priebehu prania upravuje.</b>	<ul style="list-style-type: none"> <li>Nízka teplota prítokovej vody.</li> <li>Prístroj zapol funkciu UKS*, kvôli nerovnomernému rozloženiu bielizne.</li> <li>Nízke elektrické napätie.</li> <li>Vyskytla sa porucha v elektrickom napájaní.</li> </ul>	<ul style="list-style-type: none"> <li>Dĺžka pracieho programu môže byť až o 60% dlhšia; ale tento fakt neznamena poruchu prístroja.</li> <li>Doba prania sa predlžuje o dobu poruchy elektrického napájania.</li> <li>Prídavné pláchania môžu predlžiť dobu pracieho programu.</li> </ul>
<b>ERROR 02 Prací program sa nespustí</b> • Na začiatku pracieho cyklu bliká aktuálny čas.	<ul style="list-style-type: none"> <li>Otvorené, alebo nesprávne zatvorené dvierka.</li> </ul>	<ul style="list-style-type: none"> <li>Zatvorte dvierka zatlačením smerom k prístroju.</li> <li>Stlačte znovu tlačidlo START.</li> </ul>
<b>ERROR 03 Do prístroja neprúdi voda.</b>	<ul style="list-style-type: none"> <li>Úroveň vody sa nedosiahla.</li> <li>Prerušený prítok vody.</li> </ul>	Skontrolujte, či: <ul style="list-style-type: none"> <li>je otvorený vodovodný kohútik,</li> <li>je filter prítokovej hadice čistý.</li> <li>Stlačte tlačidlo START.</li> </ul>
<b>ERROR 06 Nedosiahla sa teplota programu.</b>	<ul style="list-style-type: none"> <li>Porucha ohrievača.</li> <li>Prítoková voda je príliš studená.</li> <li>Manuálne pridanie vody.</li> </ul>	<ul style="list-style-type: none"> <li>Vypnite spotrebič a počkajte niekoľko sekúnd.</li> <li>Znovu zapnite spotrebič a zopakujte prací program.</li> <li>Ak sa porucha objaví znovu, zavolajte servisného technika.</li> </ul>
<b>ERROR 07 Voda sa slabo odčerpáva von alebo sa neodčerpala úplne.</b>	<ul style="list-style-type: none"> <li>Upchatý odtok vody.</li> </ul>	Skontrolujte, či: <ul style="list-style-type: none"> <li>je filter čistý,</li> <li>nie je odtoková hadica stlačená, alebo skrútená,</li> <li>nie je zablokovaný odtok,</li> <li>je odtoková hadica umiestnená vyššie ako 1 m.</li> <li>Stlačte znovu START.</li> </ul>

Nerovnomerne rozdelená bielizeň alebo kusy bielizne v bubne práčky môžu spôsobiť problémy, ako sú vibrácie a hlučná prevádzka. Spotrebič bude registrovať tieto problémy a aktivuje UKS\*.

U menších záťaží bielizne (napr. jeden uterák, jeden sveter, jeden župan atď.), alebo u oblečenia, ktoré je vyrobené z materiálov so špeciálnymi geometrickými charakteristikami je prakticky nemožné rovnomerné rozloženie po celom bubne práčky (papuče, veľké predmety atď.) To má za následok, v niekoľkých pokusoch, redistribúciu bielizne, čo vedie k dlhšiemu trvaniu programu. V extrémnych prípadoch, pri takýchto nepriaznivých podmienkach, môže byť program dokončený aj bez odstredenia.

UKS umožňuje stabilnú prevádzku a predlžuje životnosť spotrebiča.

Ak sa vám nepodarí úspešne odstrániť poruchu pomocou odporúčaní uvedených v tabuľke vyššie, zavolajte najbližšie autorizované servisné stredisko. Oprava poruchy vyplývajúcej z nesprávnych prepojení alebo použitia spotrebiča nie je krytá zárukou a náklady na opravu znáša zákazník.

# ODPORÚČANIA K PRANIU A ÚSPORNEMU POUŽÍVANIU VAŠEJ PRÁČKY

Perte nové farebné odevy prvýkrát oddelene.

Perte silno znečistenú bielizeň v menších množstvách, pridajte viac pracieho prostriedku alebo zvolte predpranie.

Ošetrte odolné škvrny špeciálnym prostriedkom na odstraňovanie škvŕn pred praním. Odporúčame použitie programov na odstránenie škvŕn "StainExpert" a dodržanie odporúčaní v kapitole "Rady starej mamy pre prírodné odstránenie škvŕn".

Pri mierne znečistenej bielizni odporúčame program bez predprania, použite kratší program (napr. Time Care) a nižšiu teplotu prania.

Časté, alebo prevažné pranie pri nižších teplotách, používanie tekutých pracích prostriedkov môže spôsobiť tvorbu baktérií, čo vedie k tvorbe zápachu v práčke. Aby ste domu zabránili, odporúčame občas spúšťať samočistiaci program (SterilTub) (viď kapitola PRANIE / voľba prídavných funkcií).

Odporúčame vyhnúť sa praniu veľmi malých množstiev bielizne, pretože to vedie k nadmernej spotrebe energie a slabšiemu výkonu.

Uvoľnite nahromadenú bielizeň pred vkladáním do bubna. Používajte iba pracie prostriedky určené pre práčky.

Dávajte práškové alebo tekuté pracie prostriedky podľa pokynov výrobcu, podľa teploty prania a zvoleného pracieho programu.

Ak tvrdosť vody prekročí 14 °dH stupňov, je potrebné použitie kondicionéra vody. Akékoľvek poškodenie ohrievača kvôli nepoužitiu prípravku na zmäkčenie vody nebude kryté zárukou. Skontrolujte údaj o tvrdosti vody s vaším dodávateľom vody alebo iným odborníkom.

Bieliace prostriedky založené na chlóre sa neodporúčajú, pretože môžu poškodiť ohrievač.

Nedávajte do dávkovača pracieho prostriedku tvrdý prací prostriedok, pretože tento môže upchať potrubie v práčke.

Ak používate hustý tekutý zmäkčovač, je potrebné zriediť ho vodou, aby ste zabránili upchatiu dávkovacieho systému. Tekuté pracie prostriedky sú určené iba pre hlavné pranie, bez predprania.

Vysoké otáčky odstredenia zanechávajú nižšiu vlhkosť bielizne, ktorá sa suší oveľa rýchlejšie v sušičke, a tak šetrí energiu.

Tvrdosť vody	Stupeň tvrdosť			
	°dH (°N)	m mol/l	°fH (°F)	p.p.m.
1 - mehka	< 8,4	< 1,5	< 15	< 150
2 - srednja	8,4 - 14	1,5 - 2,5	15 - 25	150 - 250
3 - trda	> 14	> 2,5	> 25	> 250

V prípade tvrdej vody pridajte prací prostriedok podľa stupňa 1 a pridajte primerané množstvo zmäkčovača vody (viď pokyny výrobcu).

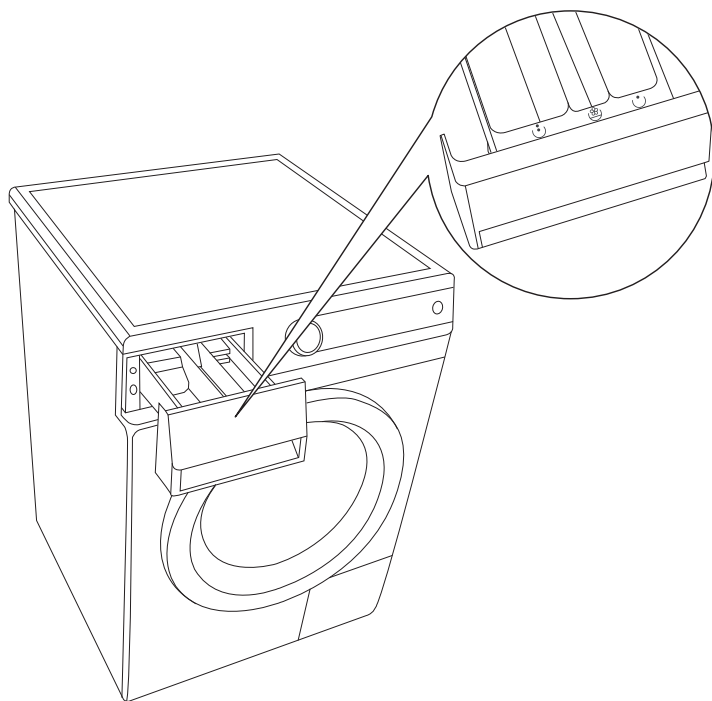

.....

Práčka je vybavená výstupným uzáverom zásobníka, takže môžete liať tekutý prací prostriedok aj do strednej priehradky (v závislosti od modelu). Ak používate práškový prací prostriedok, uzáver sa zdvihne a v prípade tekutého pracieho prostriedku sa zatvorí.

Ak zvolíte predumytie ☺, potom len pridajte prací prášok do priehradky ☺• dávkovača pracieho prostriedku.

☺	Predpieranie
☺•	Pranie
⚗	Zmäkčenie

# RADY STAREJ MAMY PRE PRÍRODNÉ ODSTRÁNENIE ŠKVRŇN

Pred použitím špeciálne určených prostriedkov na odstránenie škvŕn, skúste použiť prírodné spôsoby, ktoré neškodia životnému prostrediu pri menej odolných škvŕnách.

Ale je nutný rýchly zásah! Namočte škvŕnu pomocou savej špongie alebo papierovej vreckovky; potom opláchnite studenou (vlažnou) vodou - ale nikdy nie horúcou vodou!

Škvŕna	Odstránenie škvŕn
Farebné laky	použite riedidlo; vypláchnite mydlovou vodou (vyskúšajte najskôr na skrytej škvŕne)
Čuťoriedky, brusnice	ľan - namočte do cmaru; opláchnite najskôr studenou vodou, potom teplou vodou vlňa - najskôr naneste citrónovú šťavu, potom opláchnite hodváb - utrite liehom (denaturovaný lieh)
Čaj	opláchnite studenou vodou (použite mydlo na odstránenie škvŕn, ak je potrebné)
Čokoláda	opláchnite vlažnou mydlovou vodou; naneste citrónovú šťavu a opláchnite
Atrament, tuš	naneste horúcu citrónovú šťavu; opláchnite potrite mliekom, počkajte, kým uschne; opláchnite
Prepisovačka	použite zmes octu a liehu / denaturovaného liehu (1:1); opláchnite naneste horúcu citrónovú šťavu; opláchnite
Horčica	opláchnite vlažnou mydlovou vodou alebo namočte do sódy, opláchnite
Jahody	namočte do zmesi octu a vody
Vajcia	posypte soľou a počkajte, kým to nezaschne
Kakao	biele textilie - namočte do slanej vody
Kari, korenie, farbivo	použite roztok glycerínu; opláchnite
Decht, asfalt	naneste obyčajné alebo orieškové maslo; potom umyte
Káva	vypláchnite slanou vodou alebo namočte do slanej vody
Guličkové pero	nasprejajte lakom na vlasy; vysušte, opláchnite zmesou octu a vody, navlhčite vodkou a namočte
Mrkva	naneste tvrdé mydlo, namočte do vody, opláchnite
Leštidlo na topánky	naneste kuchynský olej; opláchnite
Krv	opláchnite studenou vodou
Zaschnutá krv	namočte škvŕnu do vody, namočte do slanej vody, umyte mydlovou vodou
Lepiaci páska	vyžehlite; položte papierovú vreckovku medzi žehliacu dosku a tkaninu

Škvrna	Odstránenie škvŕn
Lepidlo	namočte do liehu / denaturovaného liehu (alebo zmesi octu a vody); opláchnite
Make-up	použite okenu a papierovú vreckovku
Maslo	opláchnite horúcou mydlovou vodou (ak to tkanina dovolí);
Tuk	obrasy – pokropte práškovou sódou, po chvíľke vykefujte vlňa – odstráňte minerálnou vodou použite zmes práškovej sódy a vody (alebo zubnej pasty); vysušte; zoškrabte čerstvá škvŕna - pokropte zemiakovým škrobom, potom vykefujte mlieko – opláchnite najskôr studenou a potom horúcou vodou
Popálené časti	navlhčite popálené časti (napr. od žehlenia) octom, citrónovou šťavou alebo šťavou z cibule; opláchnite
Paradajky	pokryte škvŕny plátkami surových zemiakov; opláchnite teplou mydlovou vodou
Zemina	Namočte do horúceho cmaru; opláchnite studenou vodou
Sladkosti	namočte do kyseliny citrónovej (12 g / l vody); roztoku z boraxu; alebo do nezriedeného octu; umyte citlivá, vlňa - utrite zriedeným octom hodváb - uvarte zemiaky v neosolenej vode, ochladte, pridajte nejaký alkohol a použite roztok na umytie hodvábu
Červená repa	opláchnite studenou vodou (alebo naneste borax), namočte; umyte
Červené víno	posypte soľou, vydrhnite citrónovou šťavou; opláchnite
Rúž	opláchnite vlažnou zmesou vody a šampónu
Hrdza	Pokryte zmesou citrónovej šťavy a soli; rôzne (vyskúšajte najskôr na skrytých častiach) namočte do šťavy z uvarenej rebarbory
Ovocie	opláchnite vodou, utrite zostávajúce časti octom alebo citrónovou šťavou; umyte
Ovocná šťava	pokryte soľou a vodou; nechajte pôsobiť 15 minút; umyte
Sadza	nedrhnite, sfúkajte, posypte múkou; alebo posypte soľou a roztlčte; alebo namočte s bielym chlebom
Živica, smola	vložte oblečenie do vrečka a zamrazte ho; zoškrabte zmrazené škvŕny; položte maslo alebo tuk na vlňa a umyte
Vazelína / strojová masť	utrite maslom; umyte
Špenát	vydrhnite plátkami zemiakov; umyte
Pečiatky	vydrhnite citrónom a soľou; opláchnite
Tráva	aplikujte zriedenú citrónovú šťavu; umyte; ak sú škvŕny na rifliach, potrite zubnou pastou, usušte, umyte
Vosk	vložte oblečenie do tašky a zamrazte; zoškrabte vosk; položte papierovú vreckovku na zvyšok a vyžehlite; umyte
Žuvačka	vložte oblečenie so tašky zamrazte; odstráňte žuvačku



# LIKVIDÁCIA

Naša spotrebiče sú **zabalené** v ekologicky nezávadných materiáloch, ktoré sa môžu recyklovať, likvidovať alebo zničiť bez vplyvu na životné prostredie. Na tento účel sú podľa toho označené obalové materiály



**Symbol** na výrobku alebo na jeho obalovom materiáli vyjadruje, že tento výrobok nemôžete likvidovať z domácim odpadom. Ale mali by ste ho odovzdať do príslušného zberného strediska na recykláciu elektrických a elektronických zariadení.

Pri **likvidácii** opotrebovaného spotrebiča sa uistite, že ste odstránili sieťový kábel a zničili ste zámok dvier, aby ste zabránili zamknutiu dvier (kvôli bezpečnosti detí).

Zabezpečením správnej **likvidácie** tohto výrobku, pomôžete predchádzať možným negatívnym dopadom na životné prostredie a ľudské zdravie, čo by inak mohlo nastať pri nesprávnej likvidácii tohto výrobku. Pre ďalšie podrobnosti o recyklácii tohto výrobku, prosím kontaktujte váš miestny úrad, stredisko likvidácie domácich spotrebičov alebo predajňu, kde ste výrobok zakúpili

# TYPICKÁ TABUĽKA SPOTREBY

Program	Max. naplnenie [kg]	Teplota [°C]	Odstre-denie [ot./min.]	Zvyšný obsah vlhkosti [%]	Trvanie [min.]	Spotreba vody [L]	Spotreba energie [kWh]
Bavlna							
(A-50%) ECO* ◻	9 / 4,5**	60	1200-1600	55-44	181 / 168**	57	0,82 / 0,75**
(A-50%) ECO* ◻	9 / 4,5**	40	1200-1600	55-44	160 / 150**	57	0,77 / 0,66**
(A-50%) ECO* ◻	8 / 4**	60	1200-1600	55-44	181 / 166**	54	0,73 / 0,66**
(A-50%) ECO* ◻	8 / 4**	40	1200-1600	55-44	160 / 150**	54	0,67 / 0,63**
(A-40%) ECO* ◻	9 / 4,5**	60	1200-1600	55-44	181 / 168**	57	0,95 / 0,82**
(A-40%) ECO* ◻	9 / 4,5**	40	1200-1600	55-44	160 / 150**	57	0,77 / 0,66**
(A-40%) ECO* ◻	8 / 4**	60	1200-1600	55-44	181 / 166**	54	0,80 / 0,72**
(A-40%) ECO* ◻	8 / 4**	40	1200-1600	55-44	160 / 150**	54	0,77 / 0,65**
<b>SLIM</b>							
(A-30%) ECO* ◻	7 / 3,5**	60	1200-1400	55-53	181 / 160**	49	0,79 / 0,64**
(A-30%) ECO* ◻	7 / 3,5**	40	1200-1400	55-53	160 / 148**	49	0,55 / 0,48**
(A-30%) (I) <sup>-</sup> ECO* ◻	7 / 3,5**	60	1200-1400	55-53	181 / 160**	49	0,76 / 0,62**
(A-30%) (I) <sup>-</sup> ECO* ◻	7 / 3,5**	40	1200-1400	55-53	160 / 148**	49	0,52 / 0,46**
(A-30%) ECO* ◻	6 / 3**	60	1200-1400	55-53	181 / 160**	49	0,79 / 0,64**
(A-30%) ECO* ◻	6 / 3**	40	1200-1400	55-53	160 / 148**	49	0,55 / 0,48**
(A-30%) (I) <sup>-</sup> ECO* ◻	6 / 3**	60	1200-1400	55-53	181 / 160**	49	0,76 / 0,62**
(A-30%) (I) <sup>-</sup> ECO* ◻	6 / 3**	40	1200-1400	55-53	160 / 148**	49	0,52 / 0,46**

\* Testované podľa normy EN 60456 pri maximálnej rýchlosti odstredenia

\*\* Polovičná náplň

- BPM motor (inverterový motor)

Štandardný program bavlna 60°C ECO ◻ a bavlna 40°C ECO ◻ sú bežné pracie programy, na ktoré sa vzťahujú údaje v tabuľke. Tieto programy sú vhodné na pranie normálne znečistenej bavlnenej bielizne a sú najúčinnnejšie programy vzhľadom na kombinovanú spotrebu vody a energie. Z tohto dôvodu sa môže skutočná teplota vody líšiť od predpísanej teploty prania.



Vzhľadom na rozdiely druhov a množstva bielizne, rýchlosti odstredenia, rozdielov v napätí a teplote a vlhkosti okolia, namerané hodnoty trvania programu a spotreba energie koncového užívateľa sa môže trochu líšiť od zobrazených hodnôt.

*Vyhradzuje si právo na akékoľvek zmeny a chyby v návode na obsluhu.*

PS10 EXCL2

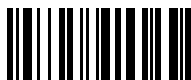

354015

sk (06-16)