

Nikon

DIGITÁLNÍ FOTOAPARÁT

COOLPIX P900



Návod k použití

Úvod	➔ ii
Obsah	➔ xiii
Jednotlivé části fotoaparátu	➔ 1
Příprava na fotografování	➔ 9
Základní operace při fotografování a přehrávání	➔ 16
Funkce fotografování	➔ 26
Funkce, které lze nastavit tlačítkem MENU (Menu)	➔ 49
Používání funkcí dat o poloze	➔ 59
Používání funkce Wi-Fi (bezdrátová síť LAN)	➔ 60
Připojení fotoaparátu k televizoru, tiskárně nebo počítači	➔ 61
Referenční část	➔  1
Technické informace a rejstřík	➔  1

Úvod





Nejprve si přečtete toto

Chcete-li, aby vám tento produkt Nikon sloužil co nejlépe, přečtete si pečlivě části „Pro vaši bezpečnost“ (📖vi-viii), „<Důležité> Poznámky k funkcím dat míst (GPS/GLONASS)“ (📖x) a „Wi-Fi (bezdrátová síť LAN)“ (📖xi), jakož i veškeré další pokyny, a umístíte je tak, aby si je mohli přečíst všichni potenciální uživatelé fotoaparátu.

- Pokud chcete okamžitě začít používat fotoaparát, přejděte k částem „Příprava na fotografování“ (📖9) a „Základní operace při fotografování a přehrávání“ (📖16).

Další informace

- Symboly a konvence

Symbol	Popis
	Tento symbol označuje upozornění a informace, které je třeba si přečíst před použitím fotoaparátu.
	Tento symbol označuje poznámky a informace, které je třeba si přečíst před použitím fotoaparátu.
	Těmito symboly jsou označeny další stránky s relevantními informacemi;  : „Referenční část“,  : „Technické informace a rejstřík“.

- Paměťové karty SD, SDHC a SDXC jsou v tomto návodu označovány jako „paměťové karty“.
- Nastavení fotoaparátu v době jeho zakoupení jsou uváděna jako „výchozí nastavení“.
- Názvy položek menu, zobrazené na obrazovce monitoru, a názvy tlačítek nebo hlášení, zobrazené na monitoru počítače, se zobrazují tučně.
- V tomto návodu jsou někdy ukázkové snímky na obrazovce monitoru vynechány, aby bylo zobrazení indikátorů na monitoru přehlednější.

Informace a upozornění

Celoživotní vzdělávání

Jako součást závazku společnosti Nikon k „celoživotnímu vzdělávání“ ve vztahu k podpoře a informacím o nových produktech jsou k dispozici na následujících webových stránkách pravidelně aktualizované informace:

- Pro uživatele v USA: <http://www.nikonusa.com/>
- Pro uživatele v Evropě a Africe: <http://www.europe-nikon.com/support/>
- Pro uživatele v Asii, Oceánii a na Středním východě: <http://www.nikon-asia.com/>

Navštivte tyto webové stránky pro zjištění nejnovějších informací o výrobku, rad a odpovědí na často kladené otázky (FAQ) a dalších informací o digitální fotografii. Informace, které zde nenaleznete, vám poskytne regionální zastoupení společnosti Nikon. Chcete-li získat kontaktní informace, navštivte níže uvedenou webovou stránku:

<http://imaging.nikon.com/>

Používejte výhradně elektronické příslušenství Nikon

Fotoaparáty Nikon COOLPIX jsou konstruovány podle nejvyšších standardů a obsahují složité elektronické obvody. Pouze elektronické příslušenství Nikon (včetně nabíječek baterií, baterií, síťových zdrojů/nabíječek a kabelů USB) certifikované společností Nikon k použití s tímto digitálním fotoaparátem Nikon je konstruováno a schopno splňovat provozní a bezpečnostní požadavky pro dané elektronické obvody.

POUŽÍVÁNÍ JINÉHO ELEKTRONICKÉHO PŘÍSLUŠENSTVÍ NEŽ ZNAČKY NIKON MŮŽE POŠKODIT FOTOAPARÁT A ZNEPLATNIT ZÁRUKU SPOLEČNOSTI NIKON.

Používání jiných dobíjecích lithium-iontových baterií, které nejsou označeny holografickou pečetí značky Nikon, může narušovat normální provoz fotoaparátu nebo způsobit jeho přehřátí, vznícení, popraskání či vytékání baterií.

Holografický štítek: Slouží k identifikaci pravosti výrobku Nikon.



Podrobnější informace ohledně příslušenství Nikon vám poskytne místní autorizovaný prodejce výrobků Nikon.

Před fotografováním důležitých snímků

Před fotografováním důležitých událostí, jako je např. svatba, fotografování na cestách apod., zhotovte zkušební snímky, abyste se ujistili o bezchybné činnosti přístroje. Společnost Nikon nenese žádnou odpovědnost za škody a ztráty zisku, ke kterým může dojít v důsledku poruchy přístroje.

Informace o návodech

- Žádná část návodu dodávaných s výrobkem nesmí být reprodukována, kopírována, šířena, ukládána v zálohovacích systémech nebo v jakékoli formě překládána do jiného jazyka bez předchozího písemného svolení společnosti Nikon.
- Ilustrace obsahu monitoru a fotoaparátu se mohou od aktuálního produktu lišit.
- Společnost Nikon si vyhrazuje právo kdykoli bez předchozího upozornění změnit specifikaci hardwaru a softwaru popsaného v tomto návodu.
- Společnost Nikon nenese odpovědnost za škody vzniklé používáním tohoto přístroje.
- Přestože bylo vynaloženo maximální úsilí na dosažení správnosti a úplnosti informací obsažených v těchto návodech, vítáme, pokud budete o jakékoli zjištěné nesrovnalosti nebo chybějících údajích informovat regionální zastoupení společnosti Nikon (adresa je poskytována odděleně).

Upozornění ohledně zákazu kopírování a šíření

Berte na zřetel, že i držení materiálů, které byly digitálně kopírovány nebo reprodukovány pomocí skeneru, digitálního fotoaparátu či jiného zařízení, může být právně postižitelné.

• **Položky, které je zakázáno kopírovat a šířit**

Nekopírujte ani jinak nereprodukujejte papírové peníze, mince nebo cenné papíry nebo obligace, a to ani v případě, že jsou kopie označeny nápisem „vzor“. Kopírování nebo reprodukce papírových peněz, mincí a cenných papírů, které jsou v oběhu v cizích zemích, je zakázáno. Pokud nebylo výslovně povoleno, je zakázáno kopírování nepoužitých poštovních známek a pohlednic.

Dále je zakázáno kopírování kolků a certifikovaných dokumentů.

• **Upozornění k některým druhům kopií a reprodukcí**

Vládním výnosem je zakázáno kopírování (reprodukce) cenných papírů vydaných soukromými společnostmi (akcie, směňky, šeky, dárkové kupóny atd.), dopravních legitimací a jízdenek s výjimkou nezbytně nutného množství pracovních kopií pro vnitřní potřebu společnosti. Proto nekopírujte pasy, autorizované výtisky státních a soukromých organizací, občanské průkazy ani lístky jako jsou jízdenky, vstupenky, legitimace a stravenky.

• **Postup v souladu s autorskými právy**

Kopírování a reprodukce autorských děl, jako jsou knihy, hudební díla, obrazy, dřevoryty, mapy, kresby, filmy a fotografie, musí být v souladu s národními i mezinárodními normami autorského práva. Nepoužívejte tento produkt k tvorbě ilegálních kopií ani k porušování autorských práv.

Likvidace paměťových médií

Mějte na paměti, že smazáním snímků ani zformátováním paměťových médií, jako jsou paměťové karty, se originální obrazová data zcela nevymažou. Smazané soubory z vyřazeného média lze někdy obnovit pomocí komerčního softwaru, což může vést ke zneužití osobních obrazových dat. Za ochranu soukromí těchto dat odpovídá sám uživatel.

Než vyřadíte paměťové médium nebo než je přenecháte jiné osobě, smažte všechna data pomocí komerčního softwaru pro mazání dat. Rovněž můžete médium naformátovat, nastavit položku **Záznam dat o poloze** v části **Možnosti dat o poloze** na možnost **Vypnuto** (94), a poté je zcela zaplnit snímkami, které neobsahují žádné soukromé informace (například snímky prázdné oblohy). Dejte pozor, aby při fyzické likvidaci paměťového média nedošlo k úrazu nebo poškození majetku.

U fotoaparátu COOLPIX P900 je se záznamem dat uloženým na paměťovou kartu nakládáno stejným způsobem jako s jinými daty. Chcete-li vymazat záznam dat, který existuje, avšak není uložen na paměťové kartě, zvolte možnost **Tvorba protokolu** → **Ukončit protokol** → **Vymazat protokol**.

Chcete-li vymazat nastavení Wi-Fi, zvolte možnost **Obnovit výchozí nast.** v menu Možnosti Wi-Fi (92).

Pro vaši bezpečnost

Abyste zabránili poškození svého přístroje Nikon a vyvarovali se případného poranění či poranění dalších osob, přečtěte si před použitím fotoaparátu pečlivě níže uvedené bezpečnostní pokyny. Tyto pokyny umístěte tak, aby si je mohli přečíst všichni potenciální uživatelé přístroje.

Možné důsledky, které by mohlo mít nedodržení zde uvedených pokynů, jsou označeny následujícím symbolem:



Tento symbol znamená varování – informace takto označené je nutné si přečíst před použitím výrobku Nikon, aby nedošlo k možnému poranění.

VAROVÁNÍ



Pokud dojde k závadě, přístroj ihned vypněte

Zaznamenejte-li, že z fotoaparátu nebo ze síťového zdroje/nabíječky vychází neobvyklý zápach nebo kouř, opatrně, aby nedošlo k popálení, ihned odpojte síťový zdroj/nabíječku a baterii vyjměte. Pokračováním používání přístroje může dojít k poranění. Po vyjmutí/odpojení zdroje energie dopravte přístroj na kontrolu do autorizovaného servisu společnosti Nikon.



Přístroj nerozebírejte

Dotykem vnitřních částí fotoaparátu nebo síťového zdroje/nabíječky může dojít k poranění. Opravy přístroje smí provádět pouze kvalifikovaný technik. Dojde-li k poškození fotoaparátu nebo síťového zdroje/nabíječky v důsledku pádu nebo jiné nehody, odpojte jej od elektrické sítě, vyjměte baterii a nechte jej zkontrolovat v autorizovaném servisu Nikon.



Fotoaparát ani síťový zdroj/nabíječku nepoužívejte v prostředí s hořlavým plynem

Nepoužívejte elektronické vybavení v přítomnosti hořlavých plynů, mohlo by tak dojít k požáru nebo výbuchu.



Při použití poutka fotoaparátu dbejte náležitě opatrnosti

Nikdy nezavěšujte poutko na krk batolat či malých dětí.



Vybavení držte mimo dosah dětí

Zvláštní pozornost věnujte tomu, aby se baterie nebo jiné malé součástky nedostaly do úst dítěte.



Vyhnete se dlouhodobému kontaktu s fotoaparátem, síťovým zdrojem/nabíječkou nebo síťovým zdrojem, pokud jsou tato zařízení zapnuta nebo používána

Některé části zařízení se mohou zahřát na vysokou teplotu. Ponechání zařízení v dlouhodobém přímém kontaktu s pokožkou může vést k nízkoteplotním popáleninám.

⚠ Nenechávejte produkt na místech, kde by mohl být vystaven extrémně vysokým teplotám, například v uzavřeném automobilu nebo na přímém slunečním světle

Nebudete-li dbát těchto pokynů, může dojít ke zničení produktu nebo k požáru.

⚠ Udržujte slunce mimo kompozici záběru

Při fotografování objektů v protisvětle dbejte na to, aby bylo slunce zcela mimo záběr. Pokud je slunce v záběru nebo v blízkosti záběru a fotoaparát na ně zaostří, může dojít ke vznícení.

⚠ Při manipulaci s baterií dbejte náležitě opatrnosti

Baterie může při nesprávném zacházení vytéct, přehřát se nebo explodovat. Při manipulaci s bateriemi určenými pro tento produkt dodržujte následující pravidla:

- Před výměnou baterie fotoaparát vypněte. Při manipulaci se síťovým zdrojem/nabíječkou nebo síťovým zdrojem se ujistěte, že je odpojen od elektrické sítě.
- Používejte výhradně dodávanou dobíjecí lithium-iontovou baterii EN-EL23 (součást balení). Baterii nabíjejte pomocí fotoaparátu, který podporuje nabíjení baterie. K nabíjení použijte síťový zdroj/nabíječku EH-71P/EH-73P (součást balení) a kabel USB UC-E21 (součást balení). Nabíječkou baterií MH-67P (volitelné příslušenství) lze rovněž nabíjet baterii bez použití fotoaparátu.
- Při vkládání baterie se nepokoušejte baterii vložit spodní stranou vzhůru ani převráceně.
- Baterii nezkratujte ani nerozebírejte, nepokoušejte se sejmut či porušit obal baterie.
- Nevystavujte baterii otevřenému ohni nebo nadměrně vysokým teplotám.
- Nenamáčejte ani neponořujte do vody.
- Před transportem vložte baterii do igelitového sáčku atd., aby byla izolována. Baterii nepřevážte spolu s kovovými předměty, jako jsou řetízky na krk nebo sponky do vlasů.
- Pokud je baterie zcela vybitá, má tendenci vytékat. Abyste zabránili poškození produktu, vždy vyjímajte zcela vybitou baterii z přístroje.
- Zaznamenáte-li na baterii jakékoli změny, například změnu barvy nebo deformace, ihned ji přestaňte používat.
- Dojde-li ke kontaktu tekutiny z poškozené baterie s oblečením nebo pokožkou, ihned opláchněte zasažené místo velkým množstvím vody.

⚠ Při manipulaci se síťovým zdrojem/nabíječkou dodržujte následující bezpečnostní opatření

- Nabíječku udržujte v suchu. Nebudete-li dbát těchto pokynů, může dojít k požáru nebo úrazu elektrickým proudem.
- Prach na kovových částech síťové vidlice (nebo v jejich blízkosti) je třeba otřít suchým hadříkem. Pokračováním používání přístroje může dojít k požáru.
- Za bouřky se síťového zdroje/nabíječky nedotýkejte, ani se k němu nepřibližujte. Zanedbáním tohoto upozornění může dojít k úrazu elektrickým proudem.

- Nepoškozujte, neupravujte, neohýbejte ani netahejte násilím za kabel USB, nepokládejte na něj těžké předměty a chraňte jej před teplem a ohněm. Dojde-li k poškození izolace a obnažení vodičů, zanechte kabel ke kontrole do autorizovaného servisu Nikon. Nebudete-li dbát tohoto upozornění, může dojít k požáru nebo úrazu elektrickým proudem.
- S vidlicí ani se síťovým zdrojem/nabíječkou nemanipulujte mokřkýma rukama. Zanedbáním tohoto upozornění může dojít k úrazu elektrickým proudem.
- Nepoužívejte s cestovními transformátory či adaptéry určenými ke změně napětí nebo s měniči proudu. Při nedodržení tohoto opatření se může fotoaparát poškodit či přehřát, případně i způsobit požár.



Použijte vhodný zdroj napájení (baterii, síťový zdroj/nabíječku, síťový zdroj, kabel USB)

Při použití jiných než dodaných napájecích zdrojů nebo zdrojů prodávaných společností Nikon může dojít k poškození nebo poruše.



Používejte vhodné typy kabelů

K propojení fotoaparátu s jinými zařízeními pomocí vstupních a výstupních konektorů použijte výhradně kabely dodávané pro tento účel společností Nikon, které zajišťují dodržení předpisů týkajících se produktu.



Nedotýkejte se pohyblivých částí objektivu

Zanedbáním tohoto upozornění může dojít k poranění.



S pohyblivými částmi fotoaparátu zacházejte opatrně

Dejte pozor, aby nedošlo ke skřípnutí prstů nebo jiných objektů mezi krytku objektivu nebo další pohyblivé části fotoaparátu.



Použití blesku v blízkosti očí fotografovaného objektu může způsobit dočasné oslepení

Blesk by neměl být k objektu blíže než 1 metr.

Zvláštní opatrnosti dbejte při fotografování dětí.



Neodpalujte záblesk v okamžiku, kdy se reflektor blesku dotýká osoby nebo objektu

Nebudete-li dbát těchto pokynů, může dojít k popálení nebo požáru.



Zabraňte kontaktu s tekutými krystaly

Dojde-li k poškození monitoru, dejte pozor, abyste se neporanili střepey z krycího skla, zabraňte také styku pokožky, očí nebo úst s tekutými krystaly z monitoru.



Řiďte se pokyny personálu letecké společnosti nebo nemocnice

Upozornění

Upozornění pro zákazníky v Evropě

VAROVÁNÍ

NEBEZPEČÍ VÝBUCHU, POKUD JSOU BATERIE VYMĚNĚNY ZA NESPRÁVNÝ TYP.

POUŽITÉ BATERIE ZLIKVIDUJTE DLE POKYNŮ.

Tento symbol značí, že elektrické a elektronické vybavení patří do tříděného odpadu.

Následující informace jsou určeny pouze uživatelům v evropských zemích:

- Likvidace tohoto výrobku se provádí v rámci tříděného odpadu na příslušném sběrném místě. Výrobek nedávejte do běžného komunálního odpadu.
- Třídění odpadu a recyklace napomáhají ochraně přírodních zdrojů a předcházejí negativním vlivům na lidské zdraví a životní prostředí, ke kterým by mohla vést nesprávná likvidace odpadu.
- Další informace ohledně nakládání s odpadními produkty vám poskytne dodavatel nebo místní úřad.



Tento symbol na baterii značí, že baterie patří do tříděného odpadu.

Následující informace jsou určeny pouze uživatelům v evropských zemích:

- Likvidace veškerých baterií, bez ohledu na to, zda jsou označeny tímto symbolem či nikoli, se provádí v rámci tříděného odpadu na příslušném sběrném místě. Výrobek nepatří do běžného komunálního odpadu.
- Další informace ohledně nakládání s odpadními produkty vám poskytne dodavatel nebo místní úřad.



<Důležité> Poznámky k funkcím dat míst (GPS/GLONASS)

● Data názvů míst u tohoto fotoaparátu

Než začnete používat funkci dat míst, přečtěte si část „LICENČNÍ SMLOUVA UŽIVATELE NA DATA NÁZVŮ MÍST“ (🔍:22) a odsouhlaste uvedené podmínky.

- Informace o názvech míst (body zájmu: POI) pocházejí z dubna 2014. Informace o názvech míst nebudou aktualizovány.
- Informace o názvech míst použijte pouze jako vodítko.
- Informace o názvech míst (body zájmu: POI) na území Čínské lidové republiky („Čína“) a Korejské republiky fotoaparát COOLPIX P900 neobsahuje.

● Poznámky k funkcím záznamu dat míst a zaznamenávání protokolu

- Informace naměřené fotoaparátem používejte pouze jako vodítko. Tyto informace nelze používat k navigaci letadel, aut či osob ani v rámci zeměměřičských aplikací.
- Jestliže je položka **Záznam dat o poloze** v části **Možnosti dat o poloze** menu **Možnosti dat o poloze** nastavena na možnost **Zapnuto** nebo při zaznamenávání protokolu bude zaznamenávání dat protokolu a funkce záznamu dat o poloze aktivní i po vypnutí fotoaparátu (🔍:40).
- Osoba může být identifikována podle statických snímků či videosekvencí, které byly zaznamenány s daty míst. Při přenosu statických snímků či videosekvencí, zaznamenaných s daty míst, nebo protokolových souborů třetí straně, nebo při jejich odesílání do sítě, například na Internet, kde mohou být veřejně přístupné veřejnosti, buďte opatrní. Ujistěte se, že jste si přečetli část „Likvidace paměťových médií“ (📖).

● Používání fotoaparátu v zámoří

- Dříve než si vezmete fotoaparát s funkcemi dat míst na cestu do zámoří, obraťte se na cestovní kancelář nebo na ambasádu země, kterou navštívíte, a zjistěte, zda neexistuje nějaký zákaz jeho použití. Například není povoleno zaznamenávat data míst bez povolení čínských úřadů. Nastavte položku **Záznam dat o poloze** na možnost **Vypnuto**.
- Data míst nemusí správně fungovat v Číně a na hranicích Číny s okolními zeměmi (platí k prosinci 2014).

Wi-Fi (bezdrátová síť LAN)

Tento výrobek podléhá exportním administrativním nařízením Spojených států (United States Export Administration Regulations) a pokud jej chcete vyvézt nebo reexportovat do země, na kterou Spojené státy uplatňují obchodní embargo, musíte mít povolení od vlády Spojených států. Embargo se týká následujících zemí: Kuba, Irán, Severní Korea, Sudán a Sýrie. Cílové země se mohou změnit, aktuální informace vám poskytne Ministerstvo obchodu Spojených států (United States Department of Commerce).

Omezení týkající se bezdrátových zařízení

Bezdrátový vysílač, který je součástí tohoto výrobku, odpovídá předpisům pro bezdrátový provoz v zemi prodeje a není určen k použití v jiných zemích (výrobky zakoupené v EU nebo ESVO lze používat kdekoli v EU a ESVO). Za použití v jiných zemích nepřebírá společnost Nikon zodpovědnost. Uživatelé, kteří si nejsou jisti zemí původu produktu, by se měli poradit s místním servisním střediskem společnosti Nikon nebo s autorizovaným servisním zástupcem společnosti Nikon. Toto omezení se týká pouze bezdrátového provozu a nikoli jiného používání produktu.

Prohlášení o shodě (Evropa)

Společnost Nikon Corporation tímto prohlašuje, že zařízení COOLPIX P900 je ve shodě se základními požadavky a dalšími příslušnými ustanoveními směrnice 1999/5/ES. Prohlášení o shodě je k dispozici na adrese

http://imaging.nikon.com/support/pdf/DoC_P900.pdf.

Bezpečnostní opatření při používání rádiových přenosů

Mějte vždy na paměti, že při rádiovém přenosu nebo příjmu může dojít k zachycení dat třetími osobami. Za úniky dat či informací, které mohou nastat při přenosu dat, nenese společnost Nikon zodpovědnost.

Správa osobních informací a odmítnutí záruk









































- Informace o uživateli, zaregistrované a nastavené v zařízení, včetně nastavení připojení bezdrátové sítě LAN a dalších osobních údajů, jsou citlivé vzhledem k možnosti změny či ztráty způsobené nesprávnou obsluhou, statickou elektřinou, nehodou, poruchou, opravou nebo jinou manipulací. K důležitým informacím si vždy pořizujte oddělené kopie. Společnost Nikon není zodpovědná za jakékoli přímé či nepřímé škody ani za ušlý zisk, vyplývající z úprav nebo ztráty obsahu, kterou společností Nikon nelze připsat.
- Před likvidací tohoto výrobku nebo jeho převodem na jiného majitele použijte položku **Obnovit vše** v menu nastavení (📖57), čímž dojde ke smazání všech v zařízení zaregistrovaných a nastavených informací o uživateli, včetně nastavení připojení bezdrátové sítě LAN a dalších osobních údajů.





Obsah















Úvod	ii
Nejprve si přečtete toto	ii
Další informace	ii
Informace a upozornění	iii
Pro vaši bezpečnost	vi
VAROVÁNÍ	vi
Upozornění	ix
<Důležité> Poznámky k funkcím dat míst (GPS/GLONASS)	x
Wi-Fi (bezdrátová síť LAN)	xi
<hr/>	
Jednotlivé části fotoaparátu	1
Tělo fotoaparátu	1
Monitor	3
Přepínání informací zobrazených na monitoru (DISP tlačítko)	3
Při fotografování	4
Při přehrávání	7
<hr/>	
Příprava na fotografování	9
Připojení popruhu a krytky objektivu k fotoaparátu	9
Vložení baterie a paměťové karty	10
Vyjmutí baterie nebo paměťové karty	10
Nabíjení baterie	11
Odklopení a nastavení úhlu náklonu monitoru	13
Zapněte fotoaparát a nastavte jazyk displeje, datum a čas	14
<hr/>	
Základní operace při fotografování a přehrávání	16
Fotografování v režimu  (Auto)	16
Používání blesku	18
Přepínání mezi monitorem a hledáčkem	19
Použití zoomu	20
Tlačítko spouště	21
Nahrávání videosekvencí	21
Přehrávání snímků	22
Mazání snímků	23
Změna expozičního režimu	24
Funkce, které lze nastavit pomocí multifunkčního voliče (pro fotografování)	25

Funkce fotografování	26
Režim  (Auto)	26
Motivový program (fotografování přizpůsobené motivům)	27
Režim speciálních efektů (použití efektů při fotografování)	28
Režimy P, S, A, M (nastavení expozice pro fotografování)	30
U Režim (User settings (uživatelská nastavení))	34
Uložení nastavení do režimu U (Uložit user settings)	35
Zábleskový režim	36
Samospoušť	38
Samospoušť detekující úsměv (automatické fotografování smějících se tváří)	39
Zaostřovací režim	40
Používání manuálního zaostřování	42
Korekce expozice (nastavení jasu)	44
Funkce, které lze nastavit pomocí tlačítka Fn (funkce)	45
Funkce, které při fotografování nelze používat současně	46
<hr/>	
Funkce, které lze nastavit tlačítkem MENU (Menu)	49
Menu fotografování	51
Všeobecná nastavení	51
Pro režimy P, S, A, M, U	51
Menu video	54
Menu přehrávání	55
Obrazovka pro výběr snímků	56
Menu nastavení	57
<hr/>	
Používání funkcí dat o poloze	59
<hr/>	
Používání funkce Wi-Fi (bezdrátová síť LAN)	60
Instalace softwaru do inteligentního zařízení	60
<hr/>	
Připojení fotoaparátu k televizoru, tiskárně nebo počítači	61

Tipy a poznámky k motivovým programům	 3
Fotografování s funkcí Jednoduché panoráma	 10
Přehrávání jednoduchého panorámatu	 12
Pořizování časosběrného snímání	 13
Výchozí nastavení (blesk, zaostřovací režim atd.)	 15
Zaostřování	 18
Používání zaostření s vyhledáním hlavního objektu	 18
Používání systému detekce obličeje	 19
Používání funkce změkčení pleti	 20
Objekty, které nejsou vhodné pro automatické zaostřování	 20
Blokování zaostření	 21
Rozsah řízení časů závěrky (režimy P, S, A, M)	 22
Zvětšení výřezu snímku	 23
Přehrávání náhledů snímků / zobrazení kalendáře	 24
Prohlížení a mazání snímků pořízených v režimu sériového snímání (sekvence)	 25
Prohlížení snímků patřících do sekvence	 25
Mazání snímků patřících do sekvence	 26
Úpravy snímků (statické snímky)	 26
Před úpravou snímků	 26
Rychlé vylepšení: Vylepšení kontrastu a sytosti barev	 27
D-Lighting: Zvýšení jasu a kontrastu	 27
Změkčení pleti: Změkčení odstínů pleti	 28
Filtrové efekty: Používání efektů digitálních filtrů	 29
Malý snímek: Zmenšení velikosti snímku	 30
Oříznutí: Vytvoření oříznuté kopie snímku	 31
Nahrávání a přehrávání videosekvencí	 32
Ukládání statických snímků při nahrávání videosekvencí	 35
Operace během přehrávání videosekvence	 36
Úpravy videosekvencí	 37
Vyjmutí pouze požadované části videosekvence	 37
Uložení snímku z videosekvence jako statického snímku	 38
Zaznamenání dat o místě pořízení snímku na snímek	 39
Záznam informací protokolu o pohybu	 42
Ukončení protokolu a jeho uložení na paměťové karty	 44
Připojení k inteligentnímu zařízení (Wi-Fi)	 45
Jak ve fotoaparátu vybrat snímky pro přenos do inteligentního zařízení	 47
Připojení fotoaparátu k televizoru (prohlížení snímků v televizoru)	48

Připojení fotoaparátu k tiskárně (přímý tisk)	 49
Připojení fotoaparátu k tiskárně	 49
Tisk jednoho snímku po druhém	 50
Tisk více snímků současně	 51
Používání softwaru ViewNX-i (přenos snímků do počítače)	 53
Instalace softwaru ViewNX-i	 53
Přenos snímků do počítače.....	 53
Menu fotografování (všeobecná nastavení snímání)	 56
Kvalita obrazu.....	 56
Velikost obrazu.....	 57
Menu fotografování (režim P, S, A nebo M)	 58
Picture Control (COOLPIX Picture Control)	 58
Vlastní Picture Control (COOLPIX Custom Picture Control)	 62
Vývážení bílé barvy (nastavení barevného odstínu)	 63
Měření expozice	 66
Sériové snímání.....	 67
Citlivost ISO	 71
Bracketing expozice.....	 72
Režim činnosti zaostřovacích polí.....	 73
Režim autofokusu (automatické zaostřování)	 76
Korekce záblesk. exp.	 76
Filtr pro redukci šumu.....	 77
Active D-Lighting	 77
Vícenásobná expozice.....	 78
Paměť zoomu	 80
Výchozí poloha zoomu	 81
Kontrola expozice – M	 81
Menu video	 82
Možnosti videa.....	 82
Režim autofokusu (automatické zaostřování)	 85
Elektron. redukce vibrací	 86
Redukce hluku větru	 86
Zoom pro mikrofon	 87
Frekvence snímání	 87
Menu přehrávání	 88
Ozn. pro přen. přes Wi-Fi	 88
Prezentace	 89
Ochrana	 90
Otočení snímku	 90
Možnosti zobrazení sekvence.....	 91
Výběr klíčového snímku	 91

Menu Možnosti Wi-Fi		92
Obsluha klávesnice pro vstup textu		93
Menu Možnosti dat o poloze		94
Možnosti dat o poloze.....		94
Aktualizace souboru A-GPS.....		95
Body zájmu (POI – Points of Interest) (záznam a zobrazení informací o názvech míst)....		96
Nastavení hodin pomocí satelitu		97
Menu nastavení		98
Časové pásmo a datum.....		98
Bez paměťové karty?		100
Nastavení monitoru		101
Automatické přepínání EVF (automatické přepínání zobrazení do hledáčku)		103
Razítko data		103
Redukce vibrací		104
Pomocné světlo AF		105
Digitální zoom		105
Přiřazení funkce bočnímu ovladači zoomu.....		106
Nastavení zvuků		106
Automatické vypnutí		107
Formátování karty		107
Jazyk/Language		107
Nabíjení pomocí počítače.....		108
Přepínání volby Av/Tv.....		109
Obnovení číslování souborů		109
Zvýraznění.....		110
Obnovení všech nastavení		110
Verze firmwaru		110
Chybová hlášení		111
Názvy souborů		115
Volitelné příslušenství		116
Fotografování pomocí dálkového ovládání ML-L3		117
Základní funkce ovládacích prvků		119

Technické informace a rejstřík.....		1
Péče o produkt.....		2
Fotoaparát.....		2
Baterie.....		3
Síťový zdroj/nabíječka.....		4
Paměťové karty.....		5
Čištění a uchování.....		6
Čištění.....		6
Uchování fotoaparátu.....		6
Řešení možných problémů.....		7
Specifikace.....		16
Schválené typy paměťových karet.....		20
LICENČNÍ SMLOUVA UŽIVATELE NA DATA NÁZVŮ MÍST.....		22
Rejstřík.....		28

Jednotlivé části fotoaparátu

Tělo fotoaparátu

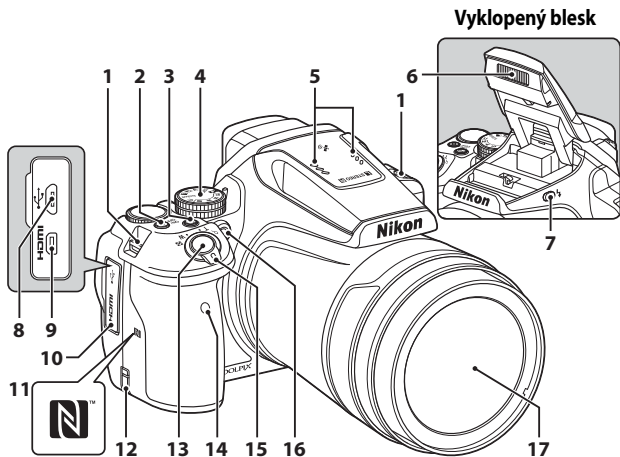

1	Očko pro upevnění poutka.....	9
2	Hlavní vypínač/kontrolka zapnutí přístroje (kontrolka nabíjení)	11, 14, 18
3	Fn tlačítko (funkce).....	45, 120
4	Volič expozičních režimů.....	16, 24
5	Mikrofon (stereo).....	54, 32
6	Blesk.....	36
7	⚡ tlačítko (vyklopení blesku).....	36
8	Konektor micro USB.....	11, 61
9	Mikrokonektor HDMI (typ D).....	61
10	Krytka konektoru.....	11, 61

11	Značka N-Mark (anténa NFC).....	46
12	Krytka průchodky kabelu konektoru (pro připojení volitelného síťového zdroje)	116
13	Tlačítko spouště	17, 120
14	Infračervený přijímač (pro volitelné dálkové ovládání ML-L3)	117
15	Ovladač zoomu	20
	W : širokoúhlý.....	20, 22
	T : teleobjektiv.....	20, 22
	📷 : přehrávání náhledů snímků	24
	Q : zvětšení výřezu snímku	23
	Kontrolka samospouště.....	38
16	Světlo předblesku proti červeným očím	37
	Pomocné světlo AF	57
17	Objektiv	

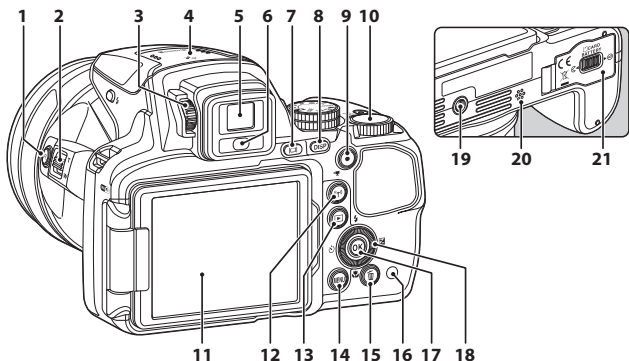

1	<p> tlačítko (zoom se skokovým vrácením)21</p>	12	<p> tlačítko (Wi-Fi)60, 45</p>
2	<p>Boční ovladač zoomu20</p> <p>W : širokoúhlý20</p> <p>T : teleobjektiv20</p>	13	<p> tlačítko (přehrávání)22</p>
3	<p>Volič dioptrické korekce hledáčku19</p>	14	<p>MENU tlačítko (menu)49, 51, 54, 55, 57</p>
4	<p>Anténa systému pro určování polohy40</p>	15	<p> tlačítko (mazání)23</p>
5	<p>Elektronický hledáček19</p>	16	<p>Infračervený přijímač (pro volitelné dálkové ovládání ML-L3)117</p>
6	<p>Oční snímač19</p>	17	<p> tlačítko (aktivace volby)50, 119, 122</p>
7	<p> tlačítko (monitor)19</p>	18	<p>Otočný multifunkční volič (multifunkční volič)*25, 119, 121</p>
8	<p>DISP tlačítko (displej)3</p>	19	<p>Stativový závit</p>
9	<p> tlačítko (záznam videosekvence)21, 32</p>	20	<p>Reproduktor57, 36</p>
10	<p>Příkazový volič ...30, 32, 120, 122</p>	21	<p>Krytka prostoru pro baterii/slotu pro paměťovou kartu10</p>
11	<p>Monitor4, 13</p>		

* V tomto návodu se rovněž používá termín „multifunkční volič“.

Monitor

Informace, které se zobrazují na monitoru při fotografování a přehrávání, se liší podle nastavení fotoaparátu a způsobu jeho použití.

Přepínání informací zobrazených na monitoru (DISP tlačítko)

K přepínání informací zobrazených na monitoru v průběhu fotografování a přehrávání stisknete tlačítko **DISP** (displej).

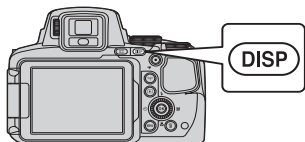

Při fotografování



Zobrazit informace
Zobrazí se snímek
a provozní informace.

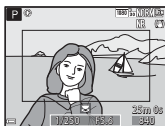

Obrazové pole videa
Zobrazení rozsahu záběru při
natáčení videosekvence.



Skrýt informace
Zobrazí se pouze snímek.



Histogram, pomocná mřížka a virtuální horizont při fotografování

Každé nastavení lze nastavit pomocí položky **Nastavení monitoru** v menu nastavení (857).

- Chcete-li histogram nebo virtuální horizont zobrazit v expozičním režimu **P**, **S**, **A** nebo **M**, nastavte **Rež. činnosti zaostř. polí** (852) na některou z manuálních možností.
- Histogram nebo virtuální horizont nelze zobrazit v režimu (auto) nebo v některých motivových programech.

Při přehrávání



Zobrazit informace
Zobrazí se snímek
a informace o snímku.

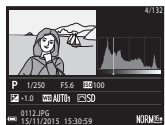

Informace o rozložení jasů
(kromě videosekvencí)
Zobrazí se histogram,
rozložení jasů a provozní
informace (88).



Skrýt informace
Zobrazí se pouze snímek.

Při fotografování

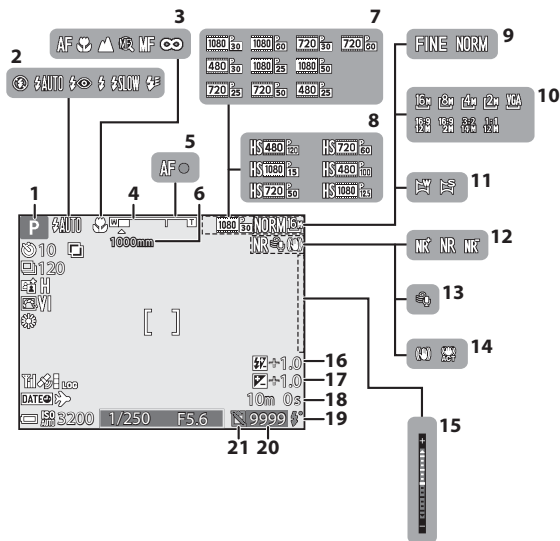

1	Expoziční režim.....	24	13	Redukce hluku větru.....	54
2	Zábleskový režim.....	36	14	Symbol redukce vibrací.....	57
3	Zaostřovací režim.....	40	14	Symbol elektronické redukce vibrací...54	
4	Indikace zoomu.....	20, 41	15	Indikace expozice.....	32
5	Indikace zaostření.....	17	16	Korekce záblesk. exp.....	52
6	Paměť zoomu.....	53	17	Hodnota korekce expozice.....	44
7	Možnosti videa (videosekvence v normální rychlosti).....	54	18	Zbývající doba záznamu videosekvence.....	32, 33
8	Možnosti videa (HS videosekvence).....	54	19	Indikace připravenosti k záblesku.....	36
9	Kvalita obrazu.....	51	20	Počet zbývajících snímků (statické snímky).....	16, 96
10	Velikost obrazu.....	51	20	Symbol Spuštění povoleno (pokud není vložena paměťová karta).....	57, 100, 9
11	Jednoduché panoráma.....	27, 10	21		
12	Filtr pro redukci šumu.....	52			

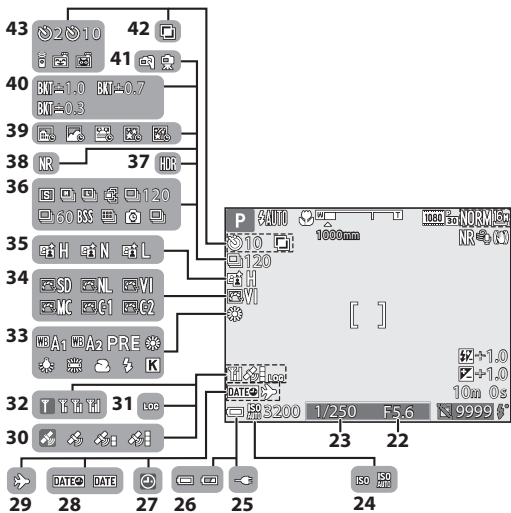

22	Hodnota clony.....	30
23	Čas závěrky.....	30
24	Citlivost ISO.....	52
25	Indikace připojení síťového zdroje/nabíječky	
26	Indikace stavu baterie.....	16
27	Indikace nenastaveného data ...	57, 8
28	Razítko data.....	57
29	Symbol cílového místa cesty.....	57
30	Příjem dat o poloze.....	59
31	Zobrazení protokolu.....	42
32	Indikace komunikace Wi-Fi.....	60, 45
33	Vyvážení bílé barvy.....	51
34	COOLPIX Picture Control.....	51

35	Active D-Lighting.....	52
36	Režim sériového snímání.....	52, 8
37	Protisvětlo (HDR).....	27, 7
38	Série pro redukci šumu / jeden snímek.....	4, 5
39	Časoběrné snímání.....	27, 13
40	Bracketing expozice.....	52
41	Z ruky/ze stativu.....	3
42	Vícenásobná expozice.....	52
	Kontrolka samospouště.....	38
	Dálkové ovládání.....	117
43	Samospoušť detekující úsměv.....	39
	Automatický portrét domácích zvířat.....	38, 8

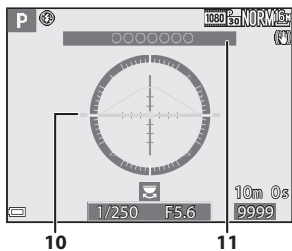
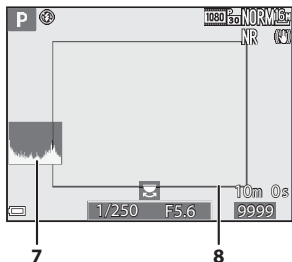
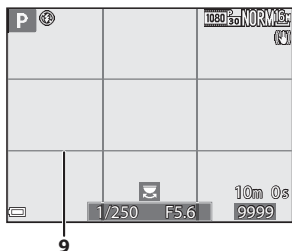
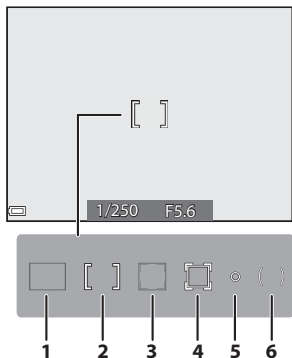

- 1** Zaostřovací pole (zaostření s vyhledáním hlavního objektu).....45, 52, 18
- 2** Zaostřovací pole (střed/manuálně)27, 28, 45, 52, 21
- 3** Zaostřovací pole (detekce obličeje, detekce tváří zvířat)39, 45, 52, 8, 19
- 4** Zaostřovací pole (sledování objektu)45, 52, 75
- 5** Oblast bodového měření.....52
- 6** Oblast zdůrazněného středu.....52

- 7** Zobrazení/skrytí histogramů...3, 101
- 8** Pomocné ohraničení (motivové programy **Měsíc** či **Sledování ptáků** nebo zoom se skokovým vrácením)21, 9
- 9** Zobrazení/skrytí pomocné mřížky3, 101
- 10** Virtuální horizont3, 101, 102
- 11** Informace o názvech míst (informace POI)59, 41

Při přehrávání

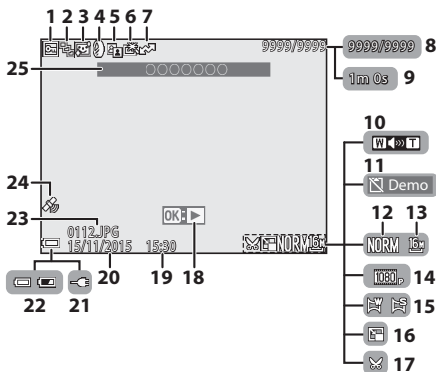

1	Symbol ochrany snímků.....	55
2	Zobrazení sekvence (při vybrané možnosti Jednotlivé snímky).....	56,
3	Symbol změkčení pleti.....	55
4	Symbol filtrových efektů.....	55
5	D-Lighting symbol.....	55
6	Symbol rychlého vylepšení.....	55
7	Symbol rezervace pro přenos přes Wi-Fi.....	88
8	Číslo aktuálního snímku/ celkový počet snímků	
9	Délka videosekvence nebo uplynulá doba přehrávání	
10	Indikace hlasitosti.....	36
11	Symbol Spuštění povoleno (pokud není vložen paměťová karta).....	57, 100
12	Kvalita obrazu.....	51
13	Velikost obrazu.....	51
14	Možnosti videosekvence.....	54
15	Indikace Jednoduché panoráma	12
16	Symbol malého snímku.....	55
17	Symbol oříznutí.....	23
18	Vodítko pro přehrávání jednoduchého panorámatu.....	12, 122
18	Vodítko pro přehrávání sekvence	25, 122
18	Vodítko pro přehrávání videosekvence	32
19	Čas záznamu.....	14
20	Datum záznamu.....	14
21	Indikace připojení síťového zdroje/nabíječky	
22	Indikace stavu baterie.....	16
23	Číslo a typ souboru.....	115
24	Indikace zaznamenaných dat o poloze	94
25	Údaje o názvech míst (informace POI)	41

Zobrazení informací o rozložení jasů

Pomocí zobrazeného histogramu nebo pomocí blikajícího displeje lze pro každou úroveň jasu zkontrolovat ztrátu kontrastních detailů na prosvětlených a zastíněných místech. Jsou zde uvedeny pokyny, jak upravit jas snímku pomocí funkcí, jako je korekce expozice.

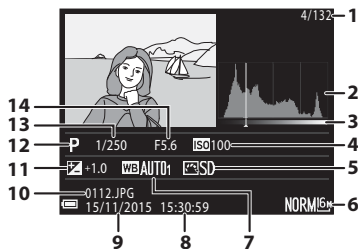

1	Číslo aktuálního snímku/ celkový počet snímků	8	Čas záznamu.....	14	
2	Histogram ¹	9	Datum záznamu	14	
3	Rozložení jasů ²	10	Číslo a typ souboru.....	115	
4	Citlivost ISO.....	52	11	Hodnota korekce expozice.....	44
5	COOLPIX Picture Control.....	51	12	Expoziční režim	24
6	Kvalita obrazu/velikost obrazu.....	51	13	Čas závěrky.....	30
7	Vyvážení bílé barvy.....	51	14	Hodnota clony.....	30

¹ Histogram je graf, který ukazuje rozložení odstínů na snímku. Vodorovná osa odpovídá jasu pixelu s tmavými odstíny vlevo a světlými odstíny vpravo. Svislá osa udává počet pixelů.

² Rozložení jasů udává jas na různých úrovních. Pokud je vybráno kontrolované rozložení jasů pomocí tlačítek multifunkčního voliče ◀▶, oblast obrazu, která odpovídá vybranému rozložení jasů, bliká.

Příprava na fotografování

Připojení popruhu a krytky objektivu k fotoaparátu

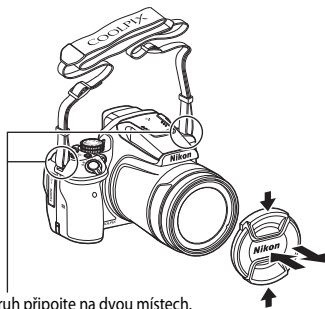
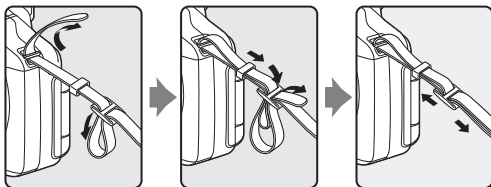

Popruh připojte na dvou místech.

Krytka objektivu

V době, kdy nepořizujete snímky, nasadte krytku na objektiv, aby byl chráněn.

Vložení baterie a paměťové karty

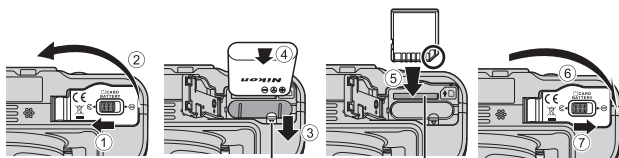

Aretace baterie Slot pro paměťovou kartu

- Baterií se správně natočenými kladnými a zápornými kontakty odtlačte oranžovou aretaci baterie (3) a baterii zcela zasuňte (4).
- Paměťovou kartu zasuňte do slotu tak hluboko, až zaklapne na místo (5).
- Dbejte na to, abyste baterii i paměťovou kartu nevrátili spodní stranou vzhůru nebo převráceně, mohlo by tak dojít k závadě.

✓ Formátování paměťové karty

Paměťovou kartu, která byla předtím používána v jiném přístroji, při prvním vložení do tohoto fotoaparátu vždy tímto fotoaparátem naformátujte. Vložte kartu do fotoaparátu, stiskněte tlačítko **MENU** a v menu nastavení zvolte možnost **Formátovat kartu** (📖57).

Vyjmutí baterie nebo paměťové karty

Vypněte fotoaparát a ujistěte se, zda kontrolka zapnutí přístroje ani monitor nesvítí, poté otevřete krytku prostoru pro baterii/slotu pro paměťovou kartu.

- Posunutím aretace baterii vysuňte.
- Jemným zatlačením na paměťovou kartu směrem do fotoaparátu paměťovou kartu povysuňte.
- Při zacházení s fotoaparátem dbejte náležitě opatrnosti, baterie i paměťová karta mohou být bezprostředně po použití fotoaparátu horké.

Nabíjení baterie

1 Připojte fotoaparát s vloženou baterií k elektrické zásuvce.

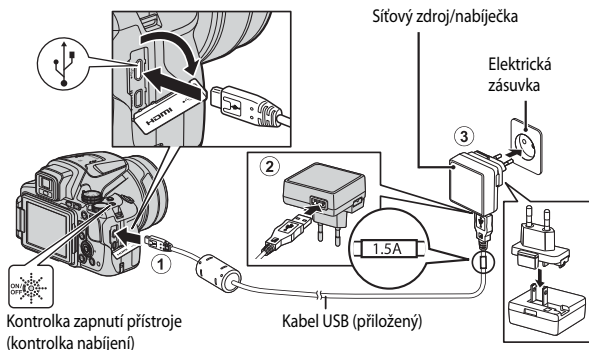

Pokud je k fotoaparátu přiložen zásuvkový adaptér*, pevně jej připojte k síťovému zdroji/nabíječce. Jakmile jsou obě součásti spojeny, může pokus o násilné odstranění zásuvkového adaptéru vést k poškození výrobku.

* Tvar zásuvkového adaptéru se liší v závislosti na zemi či regionu, kde byl fotoaparát zakoupen.

Tento krok lze vynechat, pokud je dodaný zásuvkový adaptér se síťovým zdrojem/nabíječkou trvale spojen.

- Kontrolka zapnutí přístroje (kontrolka nabíjení) pomalu zeleně bliká, což znamená, že se baterie nabíjí.
- Jakmile je baterie nabitá, kontrolka zapnutí přístroje zhasne. Dobití zcela vybité baterie trvá přibližně 3 hodiny a 40 minut.
- Pokud kontrolka zapnutí přístroje rychle zeleně bliká, baterii nelze nabít. Možné příčiny jsou uvedeny níže.
 - Okolní teplota není vhodná k nabíjení.
 - Připojení kabelu USB nebo síťového zdroje/nabíječky je nesprávné.
 - Baterie je poškozená.

2 Vytáhněte síťový zdroj/nabíječku z elektrické zásuvky a poté odpojte kabel USB.



Poznámky ke kabelu USB

- Nepoužívejte jiný kabel USB než typ UC-E21. Při použití jiného kabelu USB než typu UC-E21 by mohlo dojít k přehřátí, požáru nebo úrazu elektrinou.
- Zkontrolujte správnou orientaci zásuvek. Při připojování a odpojování nezasouvejte a nevytahujte konektory šikmo.



Poznámky k nabíjení baterie

Nikdy nepoužívejte jinou značku nebo model síťového zdroje, než je síťový zdroj/nabíječka EH-71P/EH-73P. Nepoužívejte běžně dostupné síťové zdroje USB ani nabíječky pro mobilní telefony. Při nedodržení tohoto upozornění může dojít k přehřátí nebo poškození fotoaparátu.



Nabíjení pomocí počítače nebo nabíječky baterií

- Baterii lze rovněž nabíjet připojením fotoaparátu k počítači.
- K nabití baterie bez použití fotoaparátu lze použít nabíječku baterií MH-67P (volitelné příslušenství).

Odklopení a nastavení úhlu náklonu monitoru

Změna orientace monitoru je užitečná při fotografování s fotoaparátem drženým vysoko či nízko nebo při pořizování autoportrétů.

Pro účely normálního fotografování přiložte monitor k tělu fotoaparátu s obrazovkou směrem ven (3).

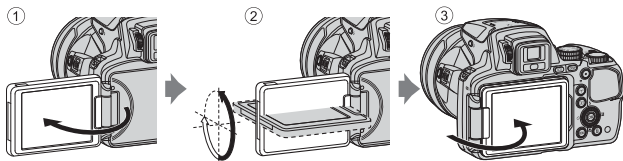

Jestliže fotoaparát nepoužíváte nebo jej přenášíte, přiklopte monitor obrazovkou směrem k tělu fotoaparátu, aby nedošlo k jejímu poškrábání nebo ušpinění.

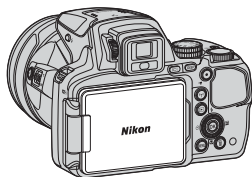

Příprava na fotografování

Poznámky k monitoru

Při manipulaci s monitorem nepoužívejte nadměrnou sílu a otáčejte monitorem v jeho nastavitelném rozsahu pomalu, aby nedošlo k poškození spojů.

Zapněte fotoaparát a nastavte jazyk displeje, datum a čas

Při prvním zapnutí fotoaparátu se zobrazí obrazovka pro výběr jazyka a obrazovka pro nastavení data a času na hodinách fotoaparátu.

1 Stisknutím hlavního vypínače zapněte fotoaparát.

- Zapne se monitor.
- Fotoaparát vypnete dalším stisknutím hlavního vypínače.

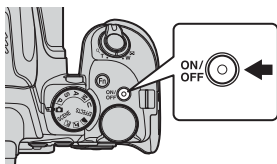

2 Pomocí tlačítek ▲▼ multifunkčního voliče vyberte požadovaný jazyk a stiskněte tlačítko OK.

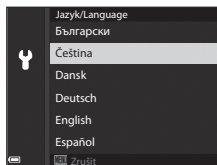

3 Zvolte možnost **Ano** a stiskněte tlačítko OK.

4 Vyberte svoje časové pásmo a stiskněte tlačítko OK.

- Stisknutím tlačítka ▲ zobrazte nad mapou symbol ☀ a aktivujte letní čas. Vypnout jej můžete stisknutím tlačítka ▼.

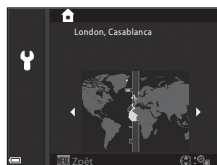

5 Pomocí tlačítek ▲▼ vyberte formát data a stiskněte tlačítko OK.

6 Nastavte datum a čas a stiskněte tlačítko **OK**.

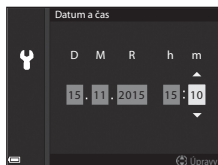

- Pomocí tlačítek ◀▶ vyberte pole, a poté pomocí tlačítek ▲▼ nastavte datum a čas.
- Zvolte nastavení minutového pole a stisknutím tlačítka **OK** nastavení potvrďte.



7 Jakmile se zobrazí dialog pro potvrzení, pomocí tlačítek ▲▼ vyberte možnost **Ano** a stiskněte tlačítko **OK**.

- Po dokončení nastavení se objektiv vysune.

Změna nastavení jazyka nebo data a času

- Tato nastavení lze změnit pomocí možností **Jazyk/Language** a **Časové pásmo a datum** v menu nastavení  (157).
- Letní čas můžete aktivovat či deaktivovat v menu nastavení  volbou možnosti **Časové pásmo a datum** a následně **Časové pásmo**. Aktivace letního času posune hodiny o jednu hodinu vpřed, jeho deaktivace posune hodiny o jednu hodinu zpět.

Baterie hodin



- Hodiny fotoaparátu jsou napájeny z vestavěné záložní baterie. Záložní baterie se nabíjí, když je ve fotoaparátu vložena hlavní baterie nebo když je k fotoaparátu připojen volitelný síťový adaptér, a po přibližně 10 hodinách nabíjení je schopna udržovat nastavené datum a čas několik dnů.
- Jestliže se záložní baterie fotoaparátu vybit, po zapnutí fotoaparátu se zobrazí obrazovka pro nastavení data a času. Nastavte znovu datum a čas (14).

Základní operace při fotografování a přehrávání

Fotografování v režimu (Auto)

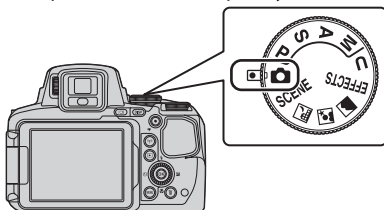
- 1 Otočte volič expozičních režimů do polohy .



- Fotoaparát je nastaven do režimu  (auto) a lze provozovat běžné fotografování.
- Tlačítkem **DISP** (displej) můžete přepínat informace zobrazené na monitoru v průběhu fotografování a přehrávání.
- Indikace stavu baterie
: Stav nabití baterie je vysoký.
: Stav nabití baterie je nízký.



Indikace stavu baterie

Počet zbývajících snímků

- 2 Držte fotoaparát v klidu.

- K objektivu, blesku, pomocnému světlu AF, mikrofonu a reproduktoru nepřibližujte prsty ani jiné předměty.

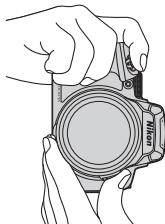
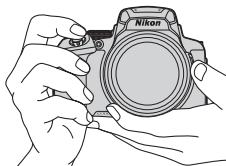

3 Vytvořte kompozici snímku.

- Posunutím ovladače zoomu nebo bočního ovladače zoomu změňte polohu objektivu se zoomem.
- Pokud se v poloze telezoomu objekt ztratí, stisknutím tlačítka  (zoom se skokovým vrácením) zorný úhel dočasně rozšíříte, což usnadní umístění objektu do záběru.

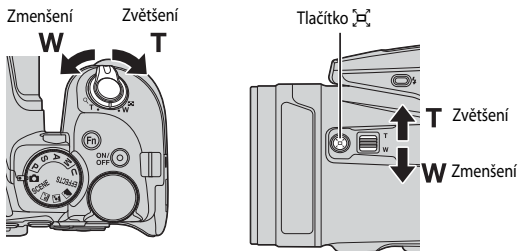

4 Namáčkněte tlačítko spouště do poloviny.

- Jakmile je objekt zaostřen, zaostřovací pole a indikace zaostření se zobrazí zeleně.
- Při použití digitálního zoomu fotoaparát zaostřuje na střed záběru a zaostřovací pole se nezobrazí.
- Jestliže zaostřovací pole nebo indikace zaostření bliká, fotoaparát není schopen zaostřit. Změňte kompozici snímku a zkuste znovu namáčknout tlačítko spouště.

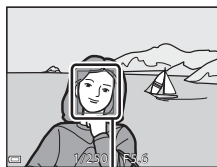
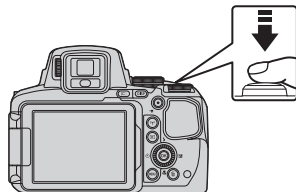

Zaostřovací

5 Nezvedejte prst a tlačítko spouště zcela domáčkněte.





✓ Poznámky k ukládání snímků nebo videosekvencí

Jestliže právě probíhá ukládání snímků nebo videosekvencí, indikace udávající počet zbývajících snímků nebo indikace udávající zbývajících dobu nahrávání bliká. **Neotevírejte krytku prostoru pro baterii/slotu pro paměťovou kartu a nevyjímáte baterii ani paměťovou kartu**, dokud indikace bliká. Tím by mohlo dojít ke ztrátě dat nebo poškození fotoaparátu či paměťové karty.

📎 Funkce automatického vypnutí

- Pokud není přibližně do jedné minuty provedena žádná operace, monitor se vypne, fotoaparát vstoupí do pohotovostního režimu a kontrolka zapnutí přístroje začne blikat. Přibližně po třech minutách setrvávání v pohotovostním režimu se fotoaparát vypne.
- Chcete-li opět zapnout monitor fotoaparátu, který je v pohotovostním režimu, proveďte nějakou operaci, například stisknete hlavní vypínač nebo tlačítko spouště.

📎 Kdy použít stativ

- Stativ doporučujeme použít ke stabilizaci fotoaparátu v následujících situacích:
 - při fotografování se zábleskovým režimem nastaveným na možnost  (vypnuto),
 - pokud je zoom v poloze telezoomu.
- Pokud při fotografování používáte ke stabilizaci fotoaparátu stativ, nastavte v menu nastavení položku **Redukce vibrací** na možnost **Vypnuto** (57), čímž předejdete případným chybám, které tato funkce může způsobit.

Používání blesku

V situacích, kdy je potřeba použít blesk (například ve tmě nebo v protisvětle), vyklopte blesk stisknutím tlačítka  (vyklopení vestavěného blesku).

- Pokud blesk nepoužíváte, jemně na něj zatlačte, až se se zaklapnutím zavře.

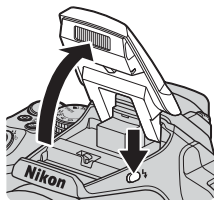

Přepínání mezi monitorem a hledáčkem

Pokud ostré světlo pod otevřenou oblohou ztěžuje sledování monitoru, můžete použít hledáček.

- Jakmile přiblížíte obličej k hledáčku, zareaguje oční snímač, zapne se hledáček a vypne se monitor (výchozí nastavení).
- Pomocí tlačítka  můžete také zobrazení mezi monitorem a hledáčkem přepínat.

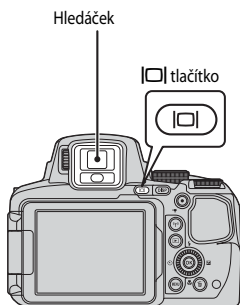

Nastavení dioptrické korekce hledáčku

Pokud je obraz v hledáčku obtížně viditelný, nastavte jej při pohledu do hledáčku otáčením voliče dioptrické korekce.

- Dejte pozor, abyste se prstem nebo nehtem neškráblí do oka.

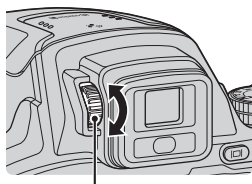

Volič dioptrické korekce hledáčku

Poznámky ke kontrole a nastavení barev snímku

Použijte monitor na zadní straně fotoaparátu, protože monitor má vyšší reprodukovatelnost barev než hledáček.

Použití zoomu

Při manipulaci s ovladačem zoomu dochází ke změnám polohy objektivu se zoomem.

- Zvětšení: posuňte směrem k symbolu **T**
- Zmenšení: posuňte směrem k symbolu **W**
- Otočením ovladače zoomu na doraz v jakémkoli směru lze nastavit zoom rychle.
- Zoom lze rovněž obsluhovat posunováním bočního ovladače zoomu směrem k symbolu **T** nebo **W**.

Funkce bočního ovladače zoomu lze nastavit pomocí položky **Funkce boč. ovl. zoomu** v menu nastavení (📖57).

- Při manipulaci s ovladačem zoomu se na obrazovce fotografování zobrazí indikace zoomu.
- Digitální zoom, který lze použít ke zvětšení objektu až 4x nad maximální zvětšení dosahovaného optickým zoomem, může být aktivován posunutím a přidržení ovladače zoomu směrem k symbolu **T**, jestliže již fotoaparát dosáhl maximálního optického zoomu.

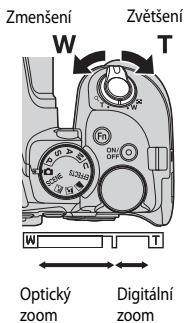





Digitální zoom

Při aktivaci digitálního zoomu se barva indikace zoomu změní na modrou a při dalším zvětšení zoomu se změní na žlutou.

- Indikace zoomu je modrá: kvalita snímku není viditelně snížena díky dynamickému jemnému zoomu.
- Indikace zoomu je žlutá: mohou nastat případy, kdy se kvalita obrazu výrazně sníží.
- Při nastavení menší velikosti obrazu zůstává indikace modrá v širším rozsahu.
- Při použití určitých nastavení sériového snímání nebo jiných nastavení se indikace zoomu zbarvit modře nemusí.

Používání zoomu se skokovým vrácením

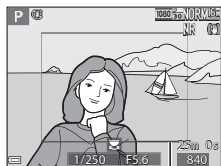
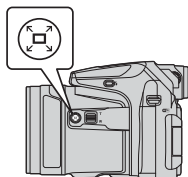

Pokud se v poloze telezoomu objekt ztratí, stisknutím tlačítka  (zoom se skokovým vrácením) zorný úhel dočasně rozšíříte, což usnadní umístění objektu do záběru.

- Se stisknutým tlačítkem  na obrazovce fotografování zarámujete objekt do pomocného ohraničení. Chcete-li v rozšiřování zorného úhlu pokračovat, posuňte ovladač zoomu směrem k symbolu **W** se současně stisknutým tlačítkem .
- Uvolněním tlačítka  se vrátíte na původní polohu zoomu.
- Zoom se skokovým vrácením není dostupný při natáčení videosekvencí.



Pomocné ohraničení

Tlačítko spouště

<p>Namáčkněte do poloviny</p> 	<p>Chcete-li nastavit zaostření a expozici (čas závěrky a hodnotu clony), lehce stiskněte tlačítko spouště, až ucítíte mírný odpor. Po dobu namáčknutí tlačítka spouště zůstanou zaostření a expozice zablokované.</p>
<p>Zcela domáčkněte</p> 	<p>Úplným domáčknutím tlačítka spouště spustíte závěrku a pořídíte snímek. Při mačkání tlačítka spouště nepoužívejte nadměrnou sílu, aby nedošlo k zachvění fotoaparátu a rozmazání snímku. Tlačítko mačkejte jemně.</p>

Nahrávání videosekvencí

Stisknutím tlačítka  (záznam videosekvence) spustíte nahrávání videosekvence. Dalším stisknutím tlačítka  nahrávání ukončíte.

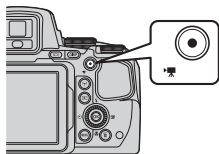



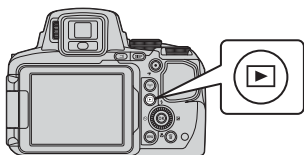

Přehrávání snímků

1 Stisknutím tlačítka (přehrávání) aktivujte režim přehrávání.

- Pokud stisknete a podržíte tlačítko  na vypnutém fotoaparátu, fotoaparát se zapne v režimu přehrávání.



2 Snímek k zobrazení vyberte pomocí multifunkčního voliče.

- Stisknutím a podržením některého z tlačítek    lze mezi snímky rychle procházet.
- Snímky lze také vybírat otáčením multifunkčního voliče.
- Pomocí tlačítka **DISP** lze na monitoru zobrazit či skrýt informace o snímku nebo provozní informace.
- Chcete-li přehrát zaznamenanou videosekvenci, stiskněte tlačítko .
- Chcete-li se vrátit do expozičního režimu, stiskněte tlačítko  nebo tlačítko spouště.

Zobrazení předchozího snímku

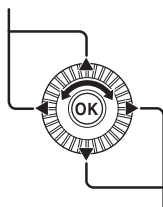

Zobrazení dalšího snímku



- Posunutím ovladače zoomu směrem k symbolu **T** () v režimu přehrávání jednotlivých snímků snímek přiblížíte.



- Posunutím ovladače zoomu směrem k symbolu **W** () přepnete do režimu přehrávání náhledů a zobrazíte na obrazovce více snímků.



Mazání snímků

- 1** Chcete-li vymazat snímek právě zobrazený na monitoru, stisknete tlačítko  (mazání).

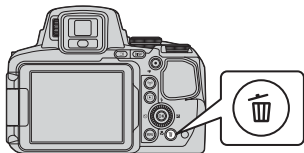

- 2** Pomocí tlačítek **▲▼** multifunkčního voliče vyberte požadovaný způsob mazání a stisknete tlačítko **OK**.

- Chcete-li nabídku opustit bez mazání snímků, stisknete tlačítko **MENU**.
- Při výběru možnosti **Vymaz. vyb. snímky** přejděte na část „Obrazovka pro výběr snímků“ (☞ 56).

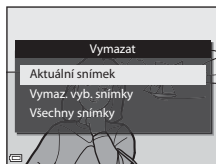

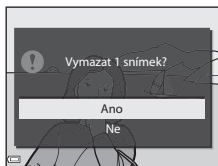

- 3** Zvolte možnost **Ano** a stisknete tlačítko **OK**.

- Vymazané snímky nelze obnovit.



Mazání snímků pořízených v režimu sériového snímání (sekvence)

- Snímky pořízené v režimu sériového snímání se ukládají jako sekvence a v režimu přehrávání náhledů se zobrazuje pouze první (klíčový) snímek sekvence (výchozí nastavení).
- Pokud stisknete tlačítko  při zobrazeném klíčovém snímku sekvence, vymažou se všechny snímky v sekvenci.
- Chcete-li vymazat určité snímky v sekvenci, pomocí tlačítka **OK** zobrazte jednotlivé snímky a stisknete tlačítko .

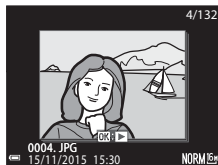







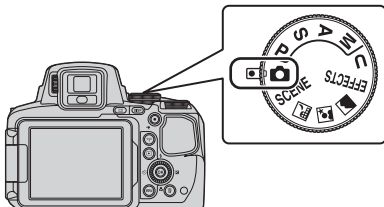

Vymazání pořízeného snímku v expozičním režimu

V expozičním režimu je možné vymazat naposledy uložený snímek stisknutím tlačítka .

Změna expozičního režimu

Změnu na následující expoziční režimy můžete provést otočením voliče expozičních režimů.



- **Režim  (Auto)**
Používá se při běžném fotografování.
- **Režimy SCENE, , ,  (motivový program)**
Nastavení fotoaparátu jsou optimalizována podle motivu, který vyberete.
 - **SCENE:** Stiskněte tlačítko **MENU** a zvolte motivový program. Jestliže použijete **Aut. volba motiv. prog.**, fotoaparát samočinně rozpozná fotografovaný motiv při vytváření kompozice snímku a usnadní pořízení snímku v souladu s motivem (scénou). Jestliže použijete časosběrné snímání, fotoaparát samočinně zachytí statické snímky v určených intervalech a vytvoří z nich časosběrné videosekvence, jejichž přehrání trvá přibližně 10 sekund.
 -  (noční krajina): Tento režim použijte k fotografování nočních krajin.
 -  (noční portrét): Tento režim použijte k fotografování večerních a nočních portrétů s pozadím.
 -  (krajina): Tento režim použijte k fotografování krajin.
- **Režim EFFECTS (Speciální efekty)**
Efekty lze na snímky aplikovat během fotografování. Stiskněte tlačítko **MENU** a zvolte motivový program.
- **Režimy P, S, A, M**
Tyto režimy umožňují lépe ovládat čas závěrky a hodnotu clony.
- **Režim U (User settings (uživatelské nastavení))**
Kombinace nastavení, která se při fotografování často používají, lze uložit. Uložená nastavení lze rychle vyvolat a ihned začít fotografovat, stačí jen otočit volič expozičních režimů do polohy **U**.

Funkce, které lze nastavit pomocí multifunkčního voliče (pro fotografování)

Pokud je zobrazena obrazovka fotografování, lze pomocí tlačítek ▲ (⚡) ◀ (🌙) ▼ (🌸) ▶ (📷) multifunkčního voliče nastavit níže popsané funkce.

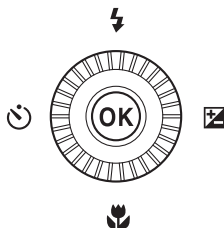

- **⚡ Zábleskový režim**
Jestliže je blesk vyklopen, lze nastavit zábleskový režim, který nejlépe vyhovuje snímacím podmínkám.
- **🌙 Samospoušť / dálkové ovládání / samospoušť detekující úsměv**
Samospoušť lze nastavit na 10 sekund nebo na 2 sekundy.
Je-li vybrána samospoušť detekující úsměv, fotoaparát detekuje smějící se obličeje a samočinně spouští závěrku.
Pokud je vybrána některá z možností dálkového ovládání, lze závěrku spouštět pomocí dálkového ovládání ML-L3 (volitelné příslušenství) (🔑 117).
- **🌸 Zaostřovací režim**
V závislosti na vzdálenosti objektu lze nastavit režimy **AF** (autofokus), 🌸 (makro) nebo ▲ (nekonečno). V expozičních režimech **P, S, A, M, U, EFFECTS** či **Sport, Ohňostroj, Sledování ptáků** nebo v motivovém programu **Časoběrné snímání** (noční obloha, stopy hvězd) lze nastavit **MF** (manuální zaostřování).
- **📷 Korekce expozice**
Celkový jas snímku lze upravit.

Funkce, které lze nastavit, se liší v závislosti na expozičním režimu.

Funkce fotografování





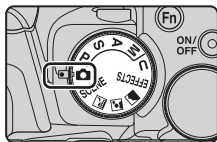

Režim (Auto)

Používá se při běžném fotografování.

- Fotoaparát detekuje hlavní objekt a zaostří na něj (zaostření s vyhledáním hlavního objektu). Je-li detekována lidská tvář, fotoaparát jí při zaostřování automaticky dá přednost.
- Další informace naleznete v části „Zaostřování“ ( 18).



Funkce dostupné v režimu (Auto)

- Zábleskový režim ( 36)
- Samospoušť ( 38)
- Samospoušť detekující úsměv ( 39)
- Zaostřovací režim ( 40)
- Korekce expozice ( 44)
- Menu fotografování ( 51)

Motivový program (fotografování přizpůsobené motivům)

Jakmile je vybrán některý z motivových programů, nastavení fotoaparátu se na vybraný motiv automaticky optimalizuje.

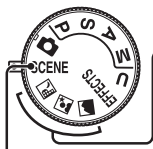

- Noční krajina (👁️3)^{1,2}, Noční portrét (👁️3),
- Krajina (👁️4)^{1,2}

Otočte volič provozních režimů do polohy nebo a fotografujte.

SCENE (Motivový program)

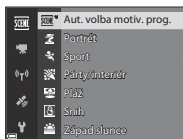
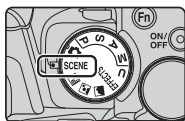

Stisknutím tlačítka **MENU** zobrazíte menu motivových programů a pomocí multifunkčního voliče vyberte některý z následujících motivů:

Aut. volba motiv. prog. (výchozí nastavení) (👁️4)	Muzeum (👁️6) ¹
Portrét	Ohňostroj (👁️6) ³
Sport (👁️5) ¹	Černobílá reprodukce (👁️6) ¹
Párty/interiér (👁️5) ¹	Protisvětlo (👁️7) ¹
Pláž ¹	Jednoduché panoráma (👁️10) ¹
Sníh ¹	Portrét domác. zvířat (👁️8)
Západ slunce ^{1,2,3}	Měsíc (👁️9) ^{1,2,3}
Úsvit/soumrak ^{1,2,3}	Sledování ptáků (👁️9) ¹
Makro (👁️5)	Časoběrné snímání (👁️13) ^{3,4}
Jídlo (👁️6)	

¹ Fotoaparát zaostří na oblast ve středu kompozice záběru. Polohu této oblasti nelze změnit.

² Fotoaparát zaostří na nekonečno.

³ Je doporučeno použít stativ. Pokud při fotografování používáte ke stabilizaci fotoaparátu stativ, nastavte položku **Redukce vibrací** v menu nastavení (📄57) na možnost **Vypnuto**.

⁴ Fotoaparát automaticky pořizuje statické snímky v zadaných intervalech a vytvoří z nich přibližně 10 sekund dlouhou časoběrnou videosekvenci.

Režim speciálních efektů (použití efektů při fotografování)

Efekty lze na snímky aplikovat během fotografování.

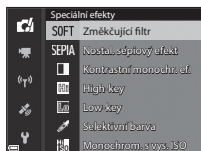
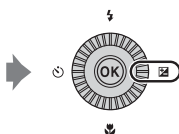
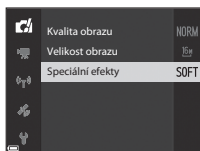
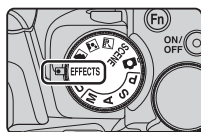

Stisknutím tlačítka **MENU** (menu) zobrazíte menu speciálních efektů a pomocí multifunkčního voliče vyberete efekt.

Typ	Popis
Změkčující filtr* (výchozí nastavení)	Změkčí snímek přidáním jemného rozostření celkového obrazu.
Nostal. sépiový efekt*	Přidá sépiový odstín a sníží kontrast, aby byly napodobeny vlastnosti staré fotografie.
Kontrastní monochr. ef.	Vytvoří jasně kontrastní černobílé fotografie.
High-key	Dodá celkovému obrazu světlý odstín.
Low-key	Dodá celkovému obrazu tmavý odstín.
Selektivní barva	Zachová pouze vybranou barvu snímku a ostatní barvy převede na černobílou.
Monochrom. s vys. ISO	Vytvoří monochromatické (černobílé) snímky záměrně fotografované s vysokou citlivostí ISO. Toto nastavení je účinné, pokud jsou snímání objekty osvětleny jen slabě. <ul style="list-style-type: none"> Pořízené snímky mohou obsahovat šum (náhodně rozmístěné jasné body, puntíky nebo čáry).

Typ	Popis
Cross proces	Vytvoří snímky s neobvyklým barevným odstínem tak, že převede pozitivní barevný obraz na negativní nebo negativní barevný obraz na pozitivní.

* Některé **Možnosti videa** (📖54) jsou nedostupné.

- Fotoaparát zaostří na oblast ve středu kompozice záběru. Polohu této oblasti nelze změnit.
- Při výběru možností **Selektivní barva** nebo **Cross proces** zvolte požadovanou barvu otočením příkazového voliče a stisknutím tlačítka **OK** barvu použijte. Chcete-li výběr barvy změnit, stiskněte znovu tlačítko **OK**.



Funkce dostupné v režimu speciálních efektů

- Zábleskový režim (📖36)
- Samospoušť (📖38)
- Zaostřovací režim (📖40)
- Korekce expozice (📖44)
- Menu fotografování (📖51)

Režimy P, S, A, M (nastavení expozice pro fotografování)

Kromě ručního nastavení času závěrky nebo clony podle snímacích podmínek a dalších požadavků lze nastavení pořizování snímků lépe řídit nastavením položek menu fotografování (📖51).

- Zaostřovací pole pro automatické zaostřování se liší podle toho, jak je nastaven **Rež. činnosti zaostř. poli** (📖52).
- Při nastavení na možnost **Zaost. s vyhled. hlav. obj.** (výchozí nastavení) fotoaparát detekuje hlavní objekt a zaostří na něj. Je-li detekována lidská tvář, fotoaparát jí při zaostřování automaticky dá přednost.

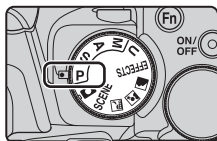

Otáčením příkazového nebo multifunkčního voliče nastavte čas závěrky a hodnotu clony.

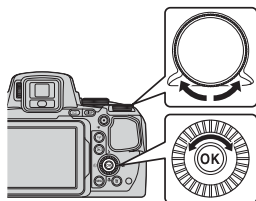

Příkazový volič

Multifunkční volič

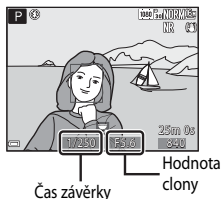

Expoziční režim	Čas závěrky	Hodnota clony
P Program. automatika (📖32)	Automatické nastavení (flexibilní program je aktivován příkazovým voličem).	
S Clonová automatika (📖32)	Nastavení příkazovým voličem.	Automatické nastavení.
A Časová automatika (📖32)	Automatické nastavení.	Nastavení multifunkčním voličem.
M Manuální (📖32)	Nastavení příkazovým voličem.	Nastavení multifunkčním voličem.



Další informace

Další informace naleznete v části „Přepínání volby Av/Tv“ (📖58).

Expozice

Postup fotografování s požadovaným jaseem (expozicí) na základě nastavení času závěrky nebo hodnoty clony se nazývá „určení parametrů expozice“.

Míra rozostření pozadí a dynamický dojem se na pořízených snímcích liší v závislosti na kombinaci času závěrky a clony, přestože expozice je stejná.

Nastavení času závěrky



Kratší 1/1000 s



Delší 1/30 s

Nastavení hodnoty clony



Menší clona (nízké clonové číslo)
f/2,8



Větší clona (vysoké clonové číslo)
f/8

Rozsah řízení časů závěrky

Rozsah řízení časů závěrky se liší podle nastavení polohy zoomu, clony nebo citlivosti ISO.

Hodnota clony (clonové číslo) a zoom

Malá zaclonění (vyjádřená nízkými clonovými čísly) propouští do fotoaparátu více světla, zatímco velká zaclonění (vysoká clonová čísla) propouští méně světla.

Hodnota clony se u tohoto fotoaparátu také mění v závislosti na poloze zoomu.

P (Program. automatika)

Slouží k automatickému ovládní expozice fotoaparátem.

- Je možné volit různé kombinace časů závěrky a hodnoty clony, aniž by se měnila expozice otočením příkazového voliče („flexibilní program“). Je-li aktivován flexibilní program, zobrazí se značka flexibilního programu (**X**) v levém horním rohu monitoru vedle indikace režimu (**P**).
- Chcete-li flexibilní program ukončit, otáčejte příkazovým voličem, dokud značka flexibilního programu (**X**) nezmizí. Flexibilní program se také ukončí změnou expozičního režimu nebo vypnutím fotoaparátu.

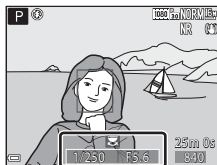

S (Clonová automatika)

Použijte k fotografování rychle se pohybujících objektů s krátkým časem závěrky nebo ke zvýraznění pohybu pohybujícího se objektu s dlouhým časem závěrky.

- Čas závěrky lze nastavit otáčením příkazového voliče.

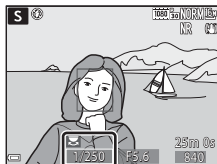

A (Časová automatika)

Slouží k současnému zaostření objektů, nacházejících se v popředí i pozadí, nebo k záměrnému rozostření pozadí objektu.

- Clonu je možné nastavit otáčením multifunkčního voliče.

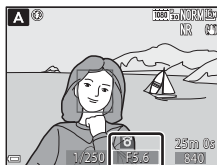

M (Manuální)

Tento režim slouží k ovládní expozice podle požadavků na fotografování.

- Při nastavování hodnoty clony nebo času závěrky zobrazí indikace expozice na monitoru úroveň odchylky od hodnoty expozice naměřené fotoaparátem. Míra odchylky se na indikaci expozice zobrazuje v jednotkách EV (-2 až +2 EV v krocích po 1/3 EV).
- Čas závěrky je možné nastavit otáčením příkazového voliče a clonu je možné nastavit otáčením multifunkčního voliče.

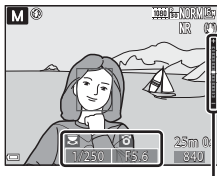

Indikace expozice

✓ Poznámky k fotografování

- Pokud je po nastavení expozice provedeno zoomování, mohou se hodnoty expozice nebo clony změnit.
- Když je objekt příliš tmavý nebo příliš světlý, nemusí být možné získat správnou expozici. V takových případech indikace času závěrky nebo hodnoty clony při namáčknutí tlačítka spouště do poloviny bliká (s výjimkou použití režimu **M**). Změňte nastavení času závěrky nebo hodnoty clony.

✓ Poznámky k citlivosti ISO

Jestliže je **Citlivost ISO** (📖52) nastavena na možnost **Auto** (výchozí nastavení) nebo **Aut. ve zv. rozsahu**, je citlivost ISO v režimu **M** pevně nastavena na hodnotu ISO 100.

Funkce dostupné v režimech **P, S, A, M**

- Zábleskový režim (📖36)
- Samospoušť (📖38)
- Samospoušť detekující úsměv (📖39)
- Zaostřovací režim (📖40)
- Korekce expozice (📖44)
- Menu fotografování (📖51)
- Funkce, které lze nastavit pomocí tlačítka **Fn** (funkce) (📖45)

U Režim (User settings (uživatelská nastavení))

Kombinace nastavení, která se při fotografování často používají (User settings (uživatelské nastavení)), lze uložit jako režim **U**. Fotografovat lze v režimech **P** (programová automatika), **S** (clonová automatika), **A** (časová automatika) nebo **M** (manuální expoziční režim).

Otočením voliče expozičních režimů do polohy **U** aktivujete nastavení uložená v části **Uložit user settings**.

- Můžete buď zaměřit objekt a hned fotografovat s tímto nastavením, nebo toto nastavení podle potřeby změnit.
- Změnu nastavení, které se aktivuje při otočení voliče expozičních režimů do polohy **U**, lze libovolně často měnit v části **Uložit user settings**.

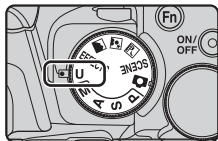

Lze uložit následující nastavení:

Všeobecná nastavení

- Expoziční režimy **P, S, A, M** (📖30)
- Poloha zoomu (📖20)
- Zábleskový režim (📖36)
- Samospoušť (📖38)
- Zaostřovací režim (📖40)
- Korekce expozice (📖44)
- Tlačítko Fn (📖45)

Menu fotografování

- Kvalita obrazu (📖51)
- Velikost obrazu (📖51)
- Picture Control (📖51)
- Vlastní Picture Control (📖51)
- Vyvážení bílé barvy (📖51)
- Měření (📖52)
- Sériové snímání (📖52)
- Citlivost ISO (📖52)
- Bracketing expozice (📖52)
- Rež. činnosti zaostř. polí (📖52)
- Režim autofokusu (📖52)
- Korekce záblesk. exp. (📖52)
- Filtr pro redukci šumu (📖52)
- Active D-Lighting (📖52)
- Vícenásobná expozice (📖52)
- Paměť zoomu (📖53)
- Výchozí pozice zoomu (📖53)
- Kontrola expozice – M (📖53)

Uložení nastavení do režimu **U** (Uložit user settings)

Často používané nastavení fotografování lze změnit a uložit jako režim **U**.

1 Natočte volič expozičních režimů do toho z expozičních režimů **P**, **S**, **A** nebo **M**, který chcete uložit jako režim **U**.

- Pokud natočíte volič expozičních režimů do polohy **U**, nastavení uložíte (po zakoupení fotoaparátu je uložen režim **P** jako výchozí nastavení).

2 Proveďte změnu na často používanou kombinaci nastavení fotografování.

- Podrobnosti nastavení naleznete v části  34.
- Bude také uloženo nastavení flexibilního programu (při nastavení na **P**), času závěrky (při nastavení na **S** nebo **M**) nebo hodnoty clony (při nastavení na **A** nebo **M**).

3 Stisknutím tlačítka **MENU** (menu) zobrazíte menu fotografování.

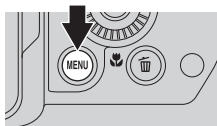

4 Pomocí tlačítek **▲▼** multifunkčního voliče vyberte možnost **Uložit user settings** a stiskněte tlačítko **OK**.

- Aktuální nastavení je uloženo.

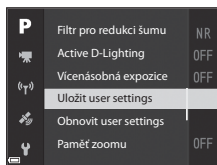

Baterie hodin fotoaparátu

Jestliže se vybijí baterie vnitřních hodin ( 15), nastavení uložené do režimu **U** se resetuje. Veškerá důležitá nastavení je doporučeno si poznamenat.

Resetování režimu **U (User Settings (uživatelská nastavení))**

Při volbě možnosti **Obnovit user settings** menu fotografování se nastavení uložená jako uživatelská vrátí na svoje výchozí hodnoty následujícím způsobem: Expoziční režim se nastaví na možnost **P**.

Zábleskový režim

Jestliže je blesk vyklopen, lze nastavit zábleskový režim, který nejlépe vyhovuje snímáním podmínkám.

1 Stisknutím tlačítka (vyklopení vestavěného blesku) vysuňte blesk.

- Pokud je blesk zasunutý, je činnost blesku deaktivována a je zobrazen symbol .

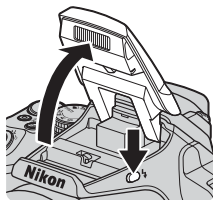

2 Stiskněte tlačítko (multifunkčního voliče).

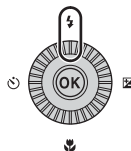



3 Zvolte požadovaný zábleskový režim (37) a stiskněte tlačítko .

- Pokud není nastavení do několika sekund potvrzeno stisknutím tlačítka , volba se zruší.



Indikace připravenosti k záblesku

Pokud se blesk nabíjí, symbol  bliká. Fotoaparát nemůže pořizovat snímky.

Jakmile je nabíjení dokončeno, symbol  při namáčknutí tlačítka spouště přestane blikat.

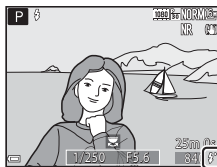

Indikace připravenosti k záblesku

Dostupné zábleskové režimy



Auto

Blesk bude odpálen v případě potřeby, například při slabém osvětlení.

- Indikace zábleskového režimu se zobrazuje na obrazovce fotografování pouze bezprostředně po nastavení.



Autom. blesk s red. ef. čer. očí/Redukce efektu červ. očí

Redukuje v portrétech efekt červených očí způsobený bleskem (📖37).

- Pokud je vybrána možnost **Redukce efektu červ. očí**, je záblesk odpálen při každém pořízení snímku.



Doplňkový záblesk/Standardní záblesk

Blesk je odpálen při každém pořízení snímku.



Synchr. blesku s dlouhými časy

Vhodné pro večerní a noční portréty s pozadím. K osvětlení hlavního objektu je odpálen doplňkový záblesk. Pozadí snímku je v noci nebo za slabého osvětlení zachyceno pomocí dlouhých časů závěrky.





Synchron. na druhou lamelu

K doplňkovému záblesku dojde bezprostředně před zavřením závěrky a tím se vytvoří efekt světelných stop za pohyblivými se objekty.



Nastavení zábleskového režimu

- Dostupné zábleskové režimy se liší v závislosti na expozičním režimu. V některých expozičních režimech nemusí být nastavení zábleskového režimu k dispozici.
- Při použití expozičních režimů **P, S, A, M** nebo **U** nelze vybrat možnost Auto.
- Změna nastavení zábleskového režimu, provedená v následujících situacích, zůstává uložena v paměti fotoaparátu i po jeho vypnutí:
 - při použití expozičních režimů **P, S, A** nebo **M**,
 - pokud je zvolena možnost  (automatický blesk s redukcí efektu červených očí) v režimu  (auto).



Automatický blesk s redukcí efektu červených očí / Redukce efektu červených očí

Z důvodu omezení efektu červených očí se před hlavním zábleskem rozsvítí světlo předblesku proti červeným očím. Kromě toho, pokud fotoaparát detekuje červené oči při ukládání snímku, je zasažená plocha před uložením snímku zpracována tak, aby byl tento jev potlačen.

Při fotografování mějte na paměti, že:

- Protože svítí světlo předblesku proti červeným očím, uplyne mezi stisknutím tlačítka spouště a spuštěním závěrky delší čas než obvykle.
- Ukládání snímku trvá déle než obvykle.
- Redukce efektu červených očí nemusí v některých situacích vést k požadovaným výsledkům.
- Ve výjimečných případech může být redukce efektu červených očí použita i na plochy snímku, kde nebude žádoucí. V těchto případech zvolte jiný zábleskový režim a zkuste pořídit snímek znovu.

Samospoušť

Fotoaparát je vybaven samospouští, která spouští závěrku 10 sekund nebo 2 sekundy po stisknutí tlačítka spouště. Pokud při fotografování používáte ke stabilizaci fotoaparátu stativ, nastavte položku **Redukce vibrací** v menu nastavení (📖57) na možnost **Vypnuto**.

- 1 Stiskněte tlačítko ◀ (🕒) multifunkčního voliče.

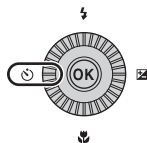

- 2 Zvolte požadovaný režim samospouště a stiskněte tlačítko OK.

- 🕒10s (10 sekund): Použijte při významných příležitostech, jako jsou například svatby.
- 🕒2s (2 sekundy): Použijte k omezení důsledků chvění fotoaparátu.
- 📷 / 📷 10s (10 sekund) / 📷 2s (2 sekundy): Použití dálkového ovládacího zařízení ML-L3 (volitelné příslušenství) ke spuštění závěrky (🔗117).
- Pokud není nastavení do několika sekund potvrzeno stisknutím tlačítka OK, volba se zruší.
- Pokud je v motivovém programu nastaven expoziční režim **Portrét domác. zvířat**, zobrazí se symbol 🐾 (automatický portrét domácích zvířat) (🔗8). Samospoušť nelze použít.

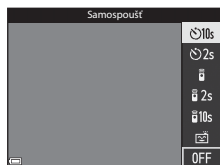

- 3 Vytvořte kompozici snímku a namáčkněte tlačítko spouště.

- Nastaví se zaostření a expozice.

4 Domáčkněte tlačítko spouště na doraz.

- Začne odpočítávání. Kontrolka samospouště začne blikat a poté se přibližně na jednu sekundu před spuštěním závěrky rozsvítí.
- Po spuštění závěrky se samospoušť přepne do režimu **OFF**.
- Chcete-li odpočítávání zastavit, stiskněte znovu tlačítko spouště.

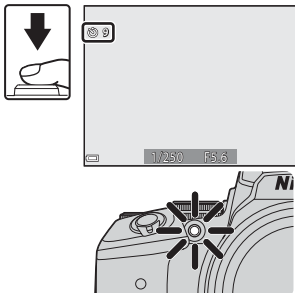

Samospoušť detekující úsměv (automatické fotografování smějících se tvářmi)

V okamžiku, kdy fotoaparát detekuje smějící se obličej, lze pořídit snímek automaticky, bez mačkání tlačítka spouště.

- Tuto funkci lze použít v expozičních režimech **A** (auto), **P**, **S**, **A**, **M** nebo **U** a v motivových programech **Portrét** nebo **Noční portrét**.

1 Stiskněte tlačítko ◀ (☺) multifunkčního voliče.

- Před stisknutím tlačítka ◀ změňte dle potřeby zábleskový režim, expozici nebo nastavení menu fotografování.

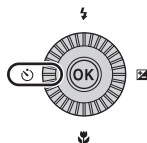

2 Zvolte možnost ☺ (Samospoušť detekující úsměv) a stiskněte tlačítko OK.

- Pokud není nastavení do několika sekund potvrzeno stisknutím tlačítka OK, volba se zruší.

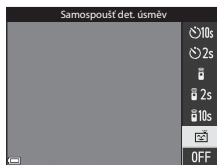

3 Vytvořte kompozici snímku a bez mačkáni tlačítka spouště počkejte, až se osoba zasměje.

- Zaměřte fotoaparát na nějaký obličej.
- Pokud fotoaparát detekuje, že se obličej ohraničený dvojitým orámováním směje, závěrka se automaticky spustí.
- Vždy, když fotoaparát detekuje smějící se obličej, spustí automaticky závěrku.

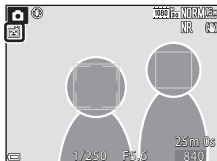

4 Ukončení automatického snímání.

- Chcete-li ukončit automatické snímání pomocí samospouště detekující úsměv, vraťte se na krok 1 a zvolte možnost **OFF**.

Poznámky k samospoušti detekující úsměv

Za určitých snímacích podmínek se může stát, že fotoaparát nebude schopen detekovat tváře nebo úsměvy (👁️ 19). K pořizování fotografií lze rovněž použít tlačítko spouště.

Jestliže bliká kontrolka samospouště

Při použití samospouště detekující úsměv začne kontrolka samospouště blikat, jakmile fotoaparát detekuje obličej, a bezprostředně po spuštění závěrky rychle zablíká.

Zaostřovací režim

Nastaví zaostřovací režim podle vzdálenosti k objektu.

1 Stiskněte tlačítko multifunkčního voliče .

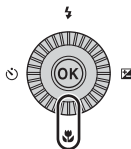

2 Zvolte požadovaný zaostřovací režim a stiskněte tlačítko .

- Pokud není nastavení do několika sekund potvrzeno stisknutím tlačítka , volba se zruší.

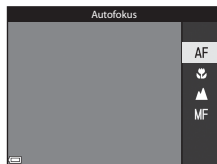

Dostupné zaostřovací režimy

AF

Autofokus



Fotoaparát automaticky zaostří podle vzdálenosti objektu. Používá se, pokud je vzdálenost objektu od objektivu 50 cm a více nebo 5,0 m a více v poloze maximálního telezoomu.

- Symbol zaostřovacího režimu se na obrazovce fotografování zobrazí pouze bezprostředně po provedení nastavení.



Makro

Nastavte při pořizování záběrů zblízka.

Pokud je zvětšení nastaveno do polohy, kde jsou symbol  a indikace zoomu zobrazeny zeleně, může fotoaparát zaostřit na objekty už od vzdálenosti přibližně 10 cm od objektivu. Jakmile je zoom v poloze, kdy se zobrazuje symbol , může fotoaparát zaostřit na objekty vzdálené přibližně od 1 cm od objektivu.



Nekonečno

Používá se při fotografování vzdálených motivů přes okenní sklo nebo při fotografování krajin.

Fotoaparát automaticky upraví zaostření k nekonečnu.

- Fotoaparát nemusí být schopen zaostřit na blízké objekty.



Nekonečno

Použijte při fotografování oblohy nebo ohňostroje.

MF

Manuální zaostřování

Je možné zaostřit na libovolný objekt, který je od objektivu vzdálen přibližně od 1 cm do nekonečna (∞) (42). Nejkratší vzdálenost, na kterou dokáže fotoaparát zaostřit, se mění v závislosti na poloze zoomu.



Poznámky k fotografování s bleskem

Ve vzdálenostech kratších než 50 cm nemusí být blesk schopen osvitit celý objekt.



Nastavení zaostřovacího režimu

- V některých expozičních režimech nemusí být toto nastavení k dispozici (15).
- U expozičních režimů **P**, **S**, **A** a **M** je nastavení uloženo v paměti fotoaparátu i po vypnutí přístroje.

Používání manuálního zaostřování

Je dostupné v expozičních režimech **P, S, A, M** nebo **U**, v režimu speciálních efektů nebo v motivových programech **Sport, Ohňostroj, Sledování ptáků** nebo **Časoběrné snímání** (noční obloha, stopy hvězd).

- 1 Pomocí tlačítka multifunkčního voliče vyberte možnost **MF** (manuální zaostření) a stiskněte tlačítko .

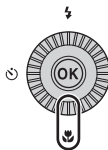

- 2 Tento zvětšený obraz použijte k zaostření pomocí multifunkčního voliče.

- Zobrazí se zvětšený obraz oblasti ve středu snímku. Pomocí tlačítka lze přepínat zobrazení mezi zvětšeními 2x a 4x.
- Otáčením multifunkčního voliče směrem doprava zaostříte na bližší objekty, směrem doleva na vzdálenější objekty. Jemněji lze zaostřit pomalým otáčením multifunkčního voliče nebo otáčením příkazového voliče.
- Při stisku tlačítka fotoaparát zaostří pomocí automatického zaostření na objekt ve středu záběru. Manuální zaostření lze provést až poté, co fotoaparát zaostří automaticky.
- Pomocí při zaostřování poskytují bílou barvou zvýrazněně zaostřené oblasti (funkce Zvýraznění) 43). Úroveň zvýraznění nastavte pomocí tlačítek .
- Kompozici snímku potvrďte namáčknutím tlačítka spouště do poloviny. Úplným domáčknutím tlačítka spouště pořídíte snímek.

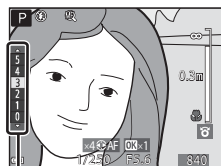

Úroveň zvýraznění

- 3 Stiskněte tlačítko .

- Nastavené zaostření se zablokuje.
- Úplným domáčknutím tlačítka spouště pořídíte snímek.
- Chcete-li znovu zaostřit, dalším stisknutím tlačítka zobrazte obrazovku ukázanou v kroku 2.

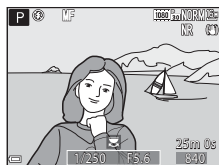

MF (Manuální zaostřování)

- Číslice zobrazené na měřidle na pravé straně monitoru v kroku 2 slouží jako vodítko pro určení vzdálenosti k zaostřovanému objektu, když je měřidlo poblíž středu.
- Skutečný rozsah vzdáleností, ve kterém lze na objekt zaostřit, se liší v závislosti na hodnotě clony a poloze zoomu. Chcete-li zjistit, zda je objekt skutečně zaostřen, prohlédněte si snímek po jeho pořízení.
- Nastavte položku **Funkce boč. ovl. zoomu** v menu nastavení (57) na možnost **Manuální zaostřování**, aby bylo možné v kroku 2 k zaostření použít boční ovladač zoomu namísto multifunkčního voliče.

Zvýraznění

- Rozsah úrovní kontrastu zvýraznění oblasti, která se považuje za zaostřenou, lze změnit nastavením úrovně zvýraznění. Je vhodné nastavit nižší úroveň u objektů s vysokým kontrastem a vyšší úroveň u objektů s nízkým kontrastem.
- Zvýrazněním dojde k podsvícení kontrastních ploch snímku bílou barvou. V závislosti na snímacích podmínkách nemusí zvýraznění fungovat správně, může také dojít ke zvýraznění nezaostřených oblastí.
- Funkci Zvýraznění lze vypnout pomocí položky **Zvýraznění** v menu nastavení (57).

Korekce expozice (nastavení jasu)

Celkový jas snímku lze upravit.

- 1 Stiskněte tlačítko  multifunkčního voliče.

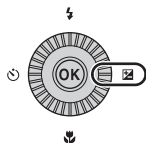

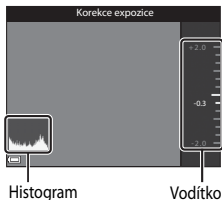

- 2 Zvolte hodnotu korekce a stiskněte tlačítko .

- Pro zesvětlení obrazu nastavte kladnou (+) hodnotu.
- Pro ztmavení obrazu nastavte zápornou (-) hodnotu.
- Hodnota korekce bude použita i bez potvrzení stisknutím tlačítka .



Hodnota korekce expozice

- Pokud je toto nastavení použito v režimech **P**, **S** nebo **A**, zůstane uloženo v paměti fotoaparátu i po vypnutí přístroje.
- Jestliže je expoziční režim nastaven na motivový program **Ohňostroj** () nebo **M** (manuální) () 32, korekci expozice nelze použít.
- Pokud je nastavena korekce expozice při používání blesku, bude použita na expozici pozadí i na výkon blesku.

Použití histogramu

Histogram je graf, který ukazuje rozložení odstínů na snímku. Použijte jej jako vodítko při určování korekce expozice a fotografování bez blesku.

- Vodorovná osa odpovídá jasu pixelu s tmavými odstíny vlevo a světlými odstíny vpravo. Svislá osa udává počet pixelů.
- Zvýšením hodnoty korekce expozice se posune rozložení odstínů doprava, jejím snížením se posune rozložení odstínů doleva.

Funkce, které lze nastavit pomocí tlačítka Fn (funkce)

Následující funkce lze také nastavit stisknutím tlačítka **Fn** (funkce), namísto zobrazení odpovídajícího menu pomocí tlačítka **MENU** (menu).

- Tuto funkci lze použít v expozičních režimech **P, S, A, M** nebo **U**.

Kvalita obrazu (📖51)	Sériové snímání (📖52)
Velikost obrazu (📖51)	Citlivost ISO (📖52)
Picture Control (📖51)	Rež. činnosti zaostř. polí (📖52)
Vyvážení bílé barvy (📖51)	Redukce vibrací (📖57)
Měření (📖52)	

1 Při zobrazené obrazovce fotografování stiskněte tlačítko **Fn** (funkce).

- Zobrazí se menu funkce **Fn Tlačítko Fn** nebo lze vybírat nastavení položek funkce (výchozí nastavení je **Sériové snímání**), která byla naposledy přiřazena k tlačítku **Fn** (funkce).



2 K výběru položky menu použijte multifunkční volič.

- Chcete-li přiřadit jinou funkci, zvolte menu funkce **Fn Tlačítko Fn** a stiskněte tlačítko **OK**. Poté vyberte ze zobrazeného menu požadovanou funkci.









3 Po dokončení přiřazování funkce stiskněte tlačítko **OK** nebo **Fn**.

- Fotoaparát se vrátí na obrazovku fotografování.

Funkce, které při fotografování nelze používat současně

Některé funkce nelze použít spolu s určitými nastaveními menu.

Zakázaná funkce	Nastavení	Popis
Zábleskový režim	Zaostřovací režim (📖40)	Jestliže je zvolena možnost  (nekonečno) nebo  (nekonečno), blesk není k dispozici.
	Sériové snímání (📖52)	Blesk není k dispozici (kromě režimu Interv. snímání).
	Bracketing expozice (📖52)	Blesk není k dispozici.
Samospoušť/ Dálkové ovládání/ Samospoušť det. úsměv	Zaostřovací režim (📖40)	Pokud je vybráno jiné nastavení než AF (automatické zaostřování), nastaví se samospoušť detekující úsměv na možnost OFF .
	Rež. činnosti zaostř. polí (📖52)	Jestliže je zvolena možnost Sledování objektu , samospoušť ani samospoušť detekující úsměv nejsou k dispozici.
Zaostřovací režim	Samospoušť det. úsměv (📖39)	Při použití samospouště detekující úsměv je zaostřovací režim pevně nastaven na AF (automatické zaostřování).
	Rež. činnosti zaostř. polí (📖52)	Jestliže je použita funkce Sledování objektu , možnost MF (manuální zaostřování) není k dispozici.
Kvalita obrazu	Sériové snímání (📖52)	Při výběru možnosti Vyr. paměť před exp. je Kvalita obrazu pevně nastavena na Normal .
Velikost obrazu	Sériové snímání (📖52)	Velikost obrazu je v závislosti na nastavení režimu sériového snímání nastaven následujícím způsobem: <ul style="list-style-type: none"> Vyr. paměť před exp.:  (velikost obrazu: 1280 x 960 pixelů) Sér. snímání R: 120 obr./s:  (velikost obrazu: 640 x 480 pixelů) Sér. snímání R: 60 obr./s:  (velikost obrazu: 1920 x 1080 pixelů) Mozaika 16 snímků:  (velikost obrazu: 2560 x 1920 pixelů)
Picture Control	Rež. činnosti zaostř. polí (📖52)	Pokud je vybrána funkce Sledování objektu , nelze použít nastavení Monochromatický .
	Active D-Lighting (📖52)	Jestliže je použita funkce Active D-Lighting , nelze ručně nastavit Kontrast .
Vyvážení bílé barvy	Picture Control (📖51)	Při výběru možnosti Monochromatický je Vyvážení bílé barvy pevně nastavena na Auto (normální) .
Měření	Active D-Lighting (📖52)	Pokud je funkce Active D-Lighting nastavena do jakéhokoli jiného režimu než Vypnuto , resetuje se Měření na možnost Matrix .

Zakázaná funkce	Nastavení	Popis
Sériové snímání/ Bracketing expozice	Sériové snímání (📖52)/Bracketing expozice (📖52)	Sériové snímání a Bracketing expozice nelze použít současně.
	Samospoušť (📖38)/ Dálkové ovládání (📷117)	<ul style="list-style-type: none"> Při použití samospouště či dálkového ovládání bude pořízen pouze jediný snímek i v případě, že je nastavena některá z možností Sériové snímání R, Sériové snímání P, Vyr. paměť před exp. nebo BSS. Pokud je nastavena možnost Interv. snímání, snímání se zastaví po pořízení jednoho snímku. Bracketing expozice není k dispozici.
	Samospoušť det. úsměv (📖39)	<ul style="list-style-type: none"> Jestliže fotoaparát detekuje smející se tváře a je spuštěna závěrka, pořídí se pouze jediný snímek. Pokud je nastavena možnost Interv. snímání, snímání se zastaví po pořízení jednoho snímku. Bracketing expozice není k dispozici.
	Picture Control (📖51)	Při vybrané možnosti Monochromatický není k dispozici funkce Bracketing expozice .
	Vícenásobná expozice (📖52)	Nelze použít současně.
Citlivost ISO	Sériové snímání (📖52)	Jestliže je zvolena možnost Vyr. paměť před exp. , Mozaika 16 snímků , Sér. snímání R: 120 obr./s nebo Sér. snímání R: 60 obr./s , je Citlivost ISO pevně nastavena na Auto .
	Samospoušť det. úsměv (📖39)	Bez ohledu na použití možnosti Rež. činnosti zaostř. polí pořídí fotoaparát snímek s využitím detekce obličeje.
Rež. činnosti zaostř. polí	Zaostřovací režim (📖40)	<ul style="list-style-type: none"> Pokud je vybráno nastavení jiné než Sledování objektu a jako režim zaostření je nastavena možnost ▲ (nekonečno), fotoaparát zaostří na nekonečno, bez ohledu na použití možnosti Rež. činnosti zaostř. polí. Při nastavení možnosti MF (manuální zaostřování) nelze nastavit Rež. činnosti zaostř. polí.
	Picture Control (📖51)	Pokud je vybrána funkce Monochromatický , nelze použít nastavení Sledování objektu .
	Vyvážení bílé barvy (📖51)	Pokud je vybrána možnost Zaost. s výhled. hlav. obj. a vyvážení bílé barvy je současně nastaveno na možnost Manuální nastav. , Žárovkové světlo , Zářivkové světlo nebo Výběr barevné teploty , nebo je provedeno jemné doladění vyvážení bílé barvy, fotoaparát zaostří na obličej nebo vybere z 9 zaostřovacích polí to, které obsahuje objekt nejbližší k fotoaparátu.









Zakázaná funkce	Nastavení	Popis
Režim autofokusu	Samospoušť det. úsměv (📖39)	Při použití samospouště detekující úsměv pracuje režim automatického zaostřování s nastavením Jednorázové zaostření .
	Zaostřovací režim (📖40)	Pokud je zaostřovací režim nastaven na možnost ▲ (nekonečno), pracuje režim automatického zaostřování s nastavením Jednorázové zaostření .
Active D-Lighting	Citlivost ISO (📖52)	Pokud je Citlivost ISO nastavena na hodnoty 1600, 3200 nebo 6400 , není k dispozici funkce Active D-Lighting .
Vícenásobná expozice	Sériové snímání (📖52)	Nelze použít současně.
	Bracketing expozice (📖52)	Nelze použít současně.
Nastavení monitoru	Samospoušť det. úsměv (📖39)	Při použití samospouště detekující úsměv se virtuální horizont nezobrazuje.
	Rež. činnosti zaostř. polí (📖52)	<ul style="list-style-type: none"> Při použití možnosti Prior. ostř. na obličej se virtuální horizont nezobrazuje. Při použití možnosti Sledování objektu se virtuální horizont nezobrazuje. Jakmile je (při sledování objektu) objekt zaregistrován, histogram se nezobrazuje. Při použití možnosti Zaost. s vyhled. hlav. obj. se nezobrazuje virtuální horizont ani histogram.
Razítko data	Sériové snímání (📖52)	Pokud je vybrána některá z možností Vyr. paměť před exp. , Sér. snímání R: 120 obr./s nebo Sér. snímání R: 60 obr./s , nelze snímky označit razítkem data a času.
Digitální zoom	Samospoušť det. úsměv (📖39)	Je-li vybrána samospoušť detekující úsměv, není k dispozici digitální zoom.
	Sériové snímání (📖52)	Jestliže je vybrána funkce Mozaika 16 snímků , není k dispozici digitální zoom.
	Rež. činnosti zaostř. polí (📖52)	Jestliže je vybrána funkce Sledování objektu , není k dispozici digitální zoom.
	Paměť zoomu (📖53)	Pokud je Paměť zoomu nastavena na možnost Zapnuto , není k dispozici digitální zoom.
Zvuk závěrky	Sériové snímání (📖52)	Jestliže je zvolena možnost Sériové snímání R , Sériové snímání P , Vyr. paměť před exp. , Sér. snímání R: 120 obr./s , Sér. snímání R: 60 obr./s , BSS nebo Mozaika 16 snímků , vypne se zvuk závěrky.
	Bracketing expozice (📖52)	Zvuk závěrky je vypnutý.

📌 Poznámky k digitálnímu zoomu

- V závislosti na aktuálním expozičním režimu nebo provedeném nastavení nemusí být digitální zoom k dispozici (🔍105).
- Při aktivovaném digitálním zoomu jsou volitelné možnosti režimu činnosti zaostřovacích polí nebo režimu měření expozice nedostupné.

Funkce, které lze nastavit tlačítkem MENU (Menu)

Níže uvedená menu lze nastavovat stisknutím tlačítka **MENU** (menu).

-  **SCENE**, , ,  **EFFECTS**, **P**, **S**, **A**, **M**, **U** Menu fotografování
Dostupné stisknutím tlačítka **MENU** při zobrazené obrazovce fotografování.
Umožňuje změnit nastavení fotografování, například kombinaci velikosti a kvality obrazu.
Symboly menu a možnosti, které lze nastavit, se liší v závislosti na expozičním režimu.
-  **Menu přehrávání**
Dostupné stisknutím tlačítka **MENU** při prohlížení snímků v režimu přehrávání jednotlivých snímků nebo v režimu přehrávání náhledů.
Umožňuje upravovat snímky, přehrávat prezentace atd.
-  **Menu video**
Dostupné stisknutím tlačítka **MENU** při zobrazené obrazovce fotografování.
Umožňuje změnit nastavení záznamu videosekvence.
-  **Menu Možnosti Wi-Fi**
Umožňuje nakonfigurovat nastavení Wi-Fi k propojení fotoaparátu a inteligentního zařízení.
-  **Menu možnosti dat o poloze**
Umožňuje nakonfigurovat nastavení funkcí dat o poloze.
Pokud je položka **Záznam dat o poloze** v menu **Možnosti dat o poloze** nastavena na možnost **Zapnuto**, fotoaparát začne přijímat signály ze satelitů pro určování polohy.
-  **Menu nastavení**
Umožňuje nastavit základní funkce fotoaparátu, například datum a čas, jazyk displeje atd.

1 Stiskněte tlačítko **MENU** (menu).

- Zobrazí se menu.

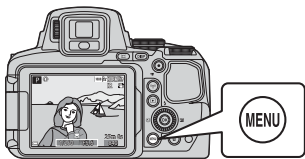

2 Stiskněte tlačítko ◀ multifunkčního voliče.

- Aktuální symbol menu je zobrazen žlutou barvou.



Symbole menu

3 Zvolte symbol menu a stiskněte tlačítko OK.

- Položky menu je nyní možné vybírat.

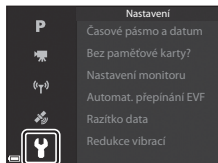

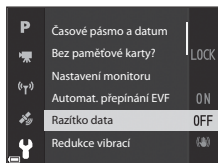

4 Zvolte položku menu a stiskněte tlačítko OK.

- V závislosti na aktuálním expozičním režimu nebo stavu fotoaparátu nelze některé položky menu nastavit.
- Položky lze také vybírat otáčením multifunkčního voliče.



5 Zvolte nastavení a stiskněte tlačítko OK.

- Vámi vybrané nastavení je aktivováno.
- Chcete-li používání menu ukončit, stiskněte tlačítko MENU.
- Při zobrazeném menu lze přepnout do expozičního režimu stisknutím tlačítka spouště nebo tlačítka  nebo tlačítka .

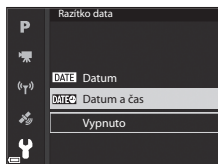



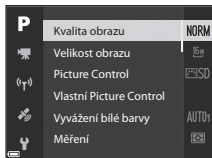

Menu fotografování





Přejděte do expozičního režimu → tlačítko MENU



Všeobecná nastavení





Možnost	Popis	
Kvalita obrazu	Umožňuje nastavit kvalitu obrazu (kompresní poměr) ukládaných snímků. • Výchozí nastavení: Normal	 56
Velikost obrazu	Umožňuje nastavit velikost obrazu ukládaných snímků. • Výchozí nastavení:  4608x3456	 57

Pro režimy P, S, A, M, U

Možnost	Popis	
Picture Control (COOLPIX Picture Control)	Umožňuje změnit nastavení záznamu snímků podle fotografovaného motivu nebo vlastních preferencí. • Výchozí nastavení: Standardní	 58
Vlastní Picture Control (Vlastní COOLPIX Picture Control)	Umožňuje upravit nastavení uživatelské předvolby COOLPIX Picture Control a uložit (zaregistrovat) je pod položky Uživatelské nastavení 1 nebo Uživatelské nastavení 2 v části Picture Control .	 62
Vyvážení bílé barvy	Umožňuje nastavit vyvážení bílé barvy tak, aby se přizpůsobilo podle počasí nebo zdroje světla a barvy na snímcích odpovídaly jejich vnímání lidským okem. • Výchozí nastavení: Auto (normálně)	 63

Funkce, které lze nastavit tlačítkem MENU (Menu)





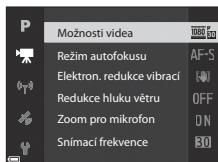

Možnost	Popis	
Měření	Umožňuje nastavit způsob, kterým bude fotoaparát měřit jas objektu. • Výchozí nastavení: Matrix	 66
Sériové snímání	Umožňuje vybrat buď jednotlivé snímky nebo sériové snímání. • Výchozí nastavení: Jednotlivé snímky	 67
Citlivost ISO	Umožňuje ovládat citlivost fotoaparátu na světlo. • Výchozí nastavení: Auto Pokud je vybrána možnost Auto , zobrazí se při snímání se zvýšenou citlivostí ISO na monitoru symbol ISO . • V režimu M (manuální) je při nastaveních Auto nebo Aut. ve zv. rozsahu citlivost ISO pevně nastavena na hodnotu ISO 100.	 71
Bracketing expozice	Při sériovém snímání lze expozici (jas) nechat měnit automaticky. • Výchozí nastavení: Vypnuto	 72
Rež. činnosti zaostř. polí	Umožňuje změnit způsob, jakým fotoaparát vybere zaostřovací pole pro automatické zaostření. • Výchozí nastavení: Zaost. s vyhled. hlav. obj.	 73
Režim autofokusu	Umožňuje zvolit buď režim Jednorázové zaostření , kdy zaostřování probíhá pouze při namáčknutí tlačítka spouště, nebo Nepřetržitý AF , kdy zaostřování probíhá průběžně i bez namáčknutého tlačítka spouště. • Výchozí nastavení: Nepřetržitý AF	 76
Korekce záblesk. exp.	Umožňuje nastavit výkon blesku. • Výchozí nastavení: 0,0	 76
Filtr pro redukcí šumu	Umožňuje nastavit účinnost funkce redukce šumu, která je za normálních okolností prováděna při ukládání snímků. • Výchozí nastavení: Normální	 77
Active D-Lighting	Umožňuje předejít při fotografování ztrátě kontrastních detailů v oblastech s vysokým jasnem či ve stínech, aby kontrasty na snímcích odpovídaly jejich vnímání lidským okem. • Výchozí nastavení: Vypnuto	 77
Vícenásobná expozice	Umožňuje sloučit dva až tři snímky a uložit je jako jediný snímek. • Výchozí nastavení: - Režim vícenásobné expozice: Vypnuto - Automatické nast. expozice: Zapnuto	 78
Uložit user settings	Umožňuje uložit aktuální nastavení do polohy U voliče expozičních režimů ( 34).	35

Možnost	Popis	
Obnovit user settings	Umožňuje reserovat nastavení uložená do polohy U voliče expozičních režimů.	35
Paměť zoomu	<p>Pokud dojde k posunutí ovladače zoomu, přepne se poloha zoomu (ohnisková vzdálenost/obrazový úhel ekvivalentní formátu 35mm film [135] (kinofilm)) do předem nastavených pozic, které byly vybrány zaškrtnutím políčka v této poloze menu.</p> <ul style="list-style-type: none"> • Výchozí nastavení: Vypnuto 	 80
Výchozí pozice zoomu	<p>Umožňuje nastavit polohu zoomu (ohnisková vzdálenost/obrazový úhel ekvivalentní formátu 35mm film [135] (kinofilm)) při zapnutí fotoaparátu.</p> <ul style="list-style-type: none"> • Výchozí nastavení: 24 mm 	 81
Kontrola expozice – M	<p>Umožňuje nastavit, zda jas obrazovky fotografování v režimu M (manuální) má či nemá odrážet změny expozice.</p> <ul style="list-style-type: none"> • Výchozí nastavení: Vypnuto 	 81

Menu video

Přejděte do expozičního režimu → tlačítko MENU → symbol menu  → tlačítko OK









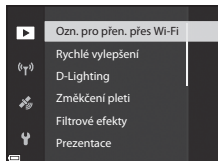

Možnost	Popis	
Možnosti videa	<p>Žvolte typ videosekvence. Vyberte normální rychlost, pokud chcete snímat videosekvence normální rychlostí, nebo HS (high speed), chcete-li snímat videosekvence, které lze přehrávat zrychleně nebo zpomaleně.</p> <ul style="list-style-type: none"> • Výchozí nastavení: 1080 P 1080/30p nebo 1080 P 1080/25p 	 82
Režim autofokusu	<p>Vyberte buď možnost Jednorázové zaostření, kdy se zaostření po zahájení nahrávání videosekvence zablokuje, nebo Nepřetržitý AF, kdy fotoaparát během nahrávání videosekvence průběžně zaostřuje.</p> <ul style="list-style-type: none"> • Výchozí nastavení: Jednorázové zaostření 	 85
Elektron. redukce vibrací	<p>Nastavte, zda se při nahrávání videosekvencí má či nemá provádět elektronická redukce vibrací.</p> <ul style="list-style-type: none"> • Výchozí nastavení: Zapnuto 	 86
Redukce hluku větru	<p>Slouží k nastavení, zda se má v průběhu záznamu videosekvence redukovat hluk větru.</p> <ul style="list-style-type: none"> • Výchozí nastavení: Vypnuto 	 86
Zoom pro mikrofon	<p>Fotoaparát zaznamenává zvuky v souladu s obrazovým úhlem, v širokoúhlé poloze zoomu z širokého okolí, v poloze telezoomu z odpovídajícího omezeného prostoru.</p> <ul style="list-style-type: none"> • Výchozí nastavení: Zapnuto 	 87
Snímací frekvence	<p>Při nahrávání videosekvencí zvolte příslušnou snímací frekvenci.</p>	 87

Funkce, které lze nastavit tlačítkem MENU (Menu)





Menu přehrávání

Stiskněte tlačítko  (režim přehrávání) → tlačítko **MENU**



Možnost	Popis	
Ozn. pro přen. přes Wi-Fi ¹	Umožňuje před zahájením přenosu vybrat ve fotoaparátu statické snímky, které budou přeneseny do inteligentního zařízení.	 88
Rychlé vylepšení ²	Umožňuje vytvářet upravené kopie s vylepšeným kontrastem a sytostí barev.	 27
D-Lighting ²	Umožňuje vytvářet kopie snímků se zvýšeným celkovým jasnem a kontrastem a projasnit na snímku tmavá místa.	 27
Změkčení pleti ²	Detekuje na snímcích tváře a umožňuje vytvořit kopie s měkčími odstíny pleti na obličeji.	 28
Filtrové efekty ²	Umožňuje použít digitální filtry k vytvoření různých efektů.	 29
Prezentace	Umožňuje zobrazit snímky formou samočinné prezentace.	 89
Ochrana ¹	Umožňuje ochránit vybrané snímky a videosekvence před nechtěným vymazáním.	 90
Otočit snímek ¹	Umožňuje otočit zobrazený snímek na výšku nebo na šířku.	 90
Malý snímek ²	Umožňuje vytvářet zmenšené kopie snímků.	 30

Funkce, které lze nastavit tlačítkem MENU (Menu)

Možnost	Popis	
Možnosti zobr. sekvence	Umožňuje zvolit, zda zobrazovat pouze hlavní (klíčové) snímky sekvencí snímků, pořízených sériovým snímáním, nebo zobrazovat jednotlivé snímky sekvencí. <ul style="list-style-type: none"> Pokud je sekvence zobrazena pouze svým klíčovým snímkem, stisknutím tlačítka  zobrazíte všechny snímky sekvence. Stisknutím tlačítka  multifunkčního voliče se vrátíte k zobrazení klíčových snímků. 	 91
Vybrat klíčový snímek ¹	Umožňuje měnit klíčové snímky sekvencí snímků pořízených sériovým snímáním.	 91

¹ Vyberte snímek na obrazovce pro výběr snímků. Další informace naleznete v části „Obrazovka pro výběr snímků“ ( 56).



² Upravené snímky se ukládají jako samostatné soubory. Některé snímky upraveny být nemusí.

Obrazovka pro výběr snímků

Jestliže se při ovládání fotoaparátu zobrazuje obrazovka pro výběr snímků ukázaná vpravo, řiďte se při výběru snímků níže uvedenými pokyny.



1 Pomocí tlačítek nebo otáčením multifunkčního voliče vyberte požadovaný snímek.

- Posunutím ovladače zoomu ( 1) směrem k symbolu **T** () přepněte do režimu přehrávání jednotlivých snímků, nebo posunutím směrem k symbolu **W** () zobrazte náhledy.
- Chcete-li použít funkci **Otočit snímek** nebo **Vybrat klíčový snímek**, lze vybrat pouze jeden snímek. Přejděte na krok 3.



2 Pomocí tlačítek zvolte možnost **ON** nebo **OFF**.

- Pokud je zvolna možnost **ON**, zobrazí se pod vybraným snímkem symbol. Opakováním kroků 1 a 2 vyberte další snímky.











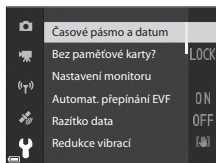



3 Stisknutím tlačítka dokončete výběr snímků.

- Po zobrazení dialogu pro potvrzení postupujte podle pokynů na obrazovce.









Menu nastavení

Stiskněte tlačítko **MENU** → symbol menu  → tlačítko **OK**



Možnost	Popis	
Časové pásmo a datum	Umožňuje nastavit hodiny fotoaparátu.	 98
Bez paměťové karty?	Umožňuje nastavit funkci tlačítka spouště pro případ, že do fotoaparátu není vložena paměťová karta.	 100
Nastavení monitoru	Umožňuje nastavit náhled pořízeného snímku, jas monitoru a zobrazení informací o snímku.	 101
Automat. přepínání EVF	Umožňuje nastavit, zda se má či nemá automaticky přepnout zobrazení do hledáčku, pokud k hledáčku přiblížíte obličej.	 103
Razítko data	Umožňuje na snímky vkopírovat datum a čas.	 103
Redukce vibrací	Umožňuje vybrat nastavení redukce vibrací používané při fotografování.	 104
Pomoc. světlo AF	Umožňuje povolit nebo zakázat pomocné světlo AF.	 105
Digitální zoom	Umožňuje nastavit, zda se má či nemá použít digitální zoom.	 105
Funkce boč. ovl. zoomu	Umožňuje vybrat funkci, která se bude při fotografování ovládat pohybem bočního ovladače zoomu.	 106
Nastavení zvuku	Umožňuje upravit nastavení zvuků.	 106
Automat. vypnutí	Umožňuje nastavit dobu, po které se monitor vypne z důvodu úspory energie.	 107





Funkce, které lze nastavit tlačítkem MENU (Menu)

Možnost	Popis	
Formátovat kartu	Umožňuje naformátovat paměťovou kartu.	 107
Jazyk/Language	Umožňuje změnit jazyk displeje fotoaparátu.	 107
Nabíjení z počítače	Umožňuje nastavit, zda se má či nemá baterie ve fotoaparátu nabíjet, jestliže je fotoaparát připojen k počítači.	 108
Přepínání volby Av/Tv	Umožňuje přepínat mezi způsoby nastavení flexibilního programu, času závěrky a hodnoty clony.	 109
Obnovit čísl. souborů	Umožňuje resetovat postupné číslování souborů při výběru možnosti Ano .	 109
Zvýraznění	Umožňuje nastavit, zda se mají či nemají zvýrazňovat na monitoru bílou barvou oblasti snímku, které jsou při manuálním zaostřování zaostřeny.	 110
Obnovit vše	Umožňuje obnovit nastavení fotoaparátu na výchozí hodnoty.	 110
Verze firmwaru	Zobrazí aktuální verzi firmwaru fotoaparátu.	 110

Používání funkcí dat o poloze

Pokud je položka **Záznam dat o poloze** v části **Možnosti dat o poloze** menu  (možnosti dat o poloze) (94) nastavena na možnost **Zapnuto**, fotoaparát začne přijímat signály ze satelitů pro určování polohy.

Příjem dat o poloze lze kontrolovat na obrazovce fotografování.

-  nebo : Signál je přijímán ze čtyř a více družic nebo ze tří družic a určování polohy probíhá.
- : Signál je přijímán, určení polohy však není možné.
- : Signály nejsou přijímány.

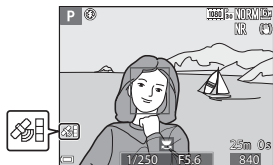

Záznam údajů o místě pořízení snímku na snímky

- Při fotografování s průběžným určováním polohy se získané informace o poloze (zeměpisná šířka a délka) zaznamenávají na pořizované snímky.
- Po přenesení snímku do počítače lze zaznamenaná data o poloze ověřit na mapě v softwaru ViewNX-i (53).

Záznam protokolu

- Pokud je vybrána možnost **Spustit protokol** v části **Tvorba protokolu** menu Možnosti dat o poloze a současně probíhá určování polohy, zaznamenávají se v určitém intervalu data o polohách míst, která s fotoaparátem navštívíte.
- Jakmile je pomocí položky **Uložit protokol** v menu Možnosti dat o poloze uložen zaznamenaný protokol na paměťovou kartu, lze jej zobrazit v softwaru určeném k prohlížení záznamů dat.
- Záznam dat je kompatibilní s formátem NMEA. Nicméně, zobrazení ve všech programech kompatibilních s formátem NMEA nebo ve všech fotoaparátech kompatibilních s formátem NMEA není zaručeno.

Zobrazení údajů o názvech míst (informací POI)

- Pokud je položka **Zahrnout POI** v části **Body zájmu (POI)** menu Možnosti dat o poloze nastavena na možnost **Zapnuto**, zaznamenávají se na pořizované snímky také údaje o názvech míst, která jsou nejbližší k aktuálnímu umístění.
- Pokud je položka **Zobrazit POI** menu Možnosti dat o poloze nastavena na možnost **Zapnuto**, zobrazují se při fotografování údaje o názvech míst, která jsou nejbližší k aktuálnímu umístění, a při přehrávání snímku se tyto informace zobrazují na obrazovce přehrávání.

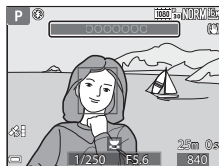

Používání funkce Wi-Fi (bezdrátová síť LAN)

Pokud si do svého inteligentního zařízení s operačním systémem Android OS nebo iOS nainstalujete specializovaný software „Wireless Mobile Utility“ a propojíte je s fotoaparátem, můžete provozovat následující funkce.

Take Photos (Pořizování fotografií)

Stisknutím tlačítka spouště fotoaparátu můžete ukládat snímky do inteligentního zařízení nebo pomocí inteligentního zařízení dálkově spouštět závěrku fotoaparátu.

- S fotoaparátem nelze provádět žádné operace, pokud je ovládán pomocí dálkového ovládání. Bez ohledu na nastavení fotoaparátu se expoziční režim nastaví na  (auto) a zaostřovací pole se nastaví na střed záběru.

View Photos (Prohlížení fotografií)

Snímky uložené na paměťové kartě fotoaparátu lze přenést do inteligentního zařízení a zde je zobrazit. Snímky, které chcete přenést do inteligentního zařízení, si můžete také ve fotoaparátu předem vybrat.

Poznámky k nastavení zabezpečení

Po zakoupení nejsou ve fotoaparátu nakonfigurována žádná nastavení zabezpečení, například hesla. Důrazně doporučujeme provést požadovaná nastavení zabezpečení před použitím funkce Wi-Fi. K nastavení zabezpečení použijte položku **Možnosti** v menu Možnosti Wi-Fi  49).

Instalace softwaru do inteligentního zařízení

- 1** Připojte se pomocí svého inteligentního zařízení ke službě Google Play Store, App Store nebo k jiné online prodejně aplikací a vyhledejte řetězec „Wireless Mobile Utility“.

- Další podrobnosti naleznete v návodu k obsluze inteligentního zařízení.

- 2** Přečtěte si popis a další informace a software nainstalujte.

Návod k obsluze aplikace Wireless Mobile Utility

Návod k obsluze si stáhněte z níže uvedených webových stránek.

- Android OS: <http://nikonimglib.com/ManDL/WMAU/>
- iOS: <http://nikonimglib.com/ManDL/WMAU-ios/>

Chcete-li navázat spojení s fotoaparátem, stiskněte na fotoaparátu tlačítko  (Wi-Fi), zapněte funkci Wi-Fi inteligentního zařízení, a spusťte aplikaci „Wireless Mobile Utility“, jakmile se na fotoaparátu zobrazí hlášení **Navazování připojení... Čekejte, prosím.**

Připojení fotoaparátu k televizoru, tiskárně nebo počítači

Své potěšení z prohlížení snímků můžete zvýšit, pokud připojíte fotoaparát k televizoru, tiskárně nebo počítači.

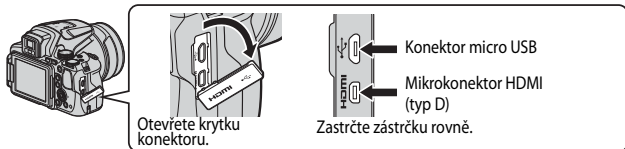

- Než připojíte fotoaparát k externímu zařízení, zkontrolujte, zda je baterie dostatečně nabitá, a vypněte fotoaparát. Před odpojením se ujistěte, že je fotoaparát vypnutý.
- Pomocí síťového zdroje EH-67A (volitelné příslušenství) lze fotoaparát napájet z elektrické zásuvky. Nepoužívejte žádnou jinou značku ani model síťového zdroje, mohlo by dojít k přehřátí nebo závadě fotoaparátu.
- Informace o způsobech připojení a o následných operacích naleznete kromě tohoto materiálu také v dokumentaci k příslušnému zařízení.

Prohlížení snímků v televizoru



Snímky a videosekvence pořízené tímto fotoaparátem lze prohlížet v televizoru.
Způsob připojení: Běžně dostupný kabel HDMI připojte do vstupního konektoru HDMI televizoru.

Tisk snímků bez použití počítače



Pokud připojíte fotoaparát k tiskárně, která je kompatibilní se standardem PictBridge, můžete tisknout snímky bez použití počítače.
Způsob připojení: Připojte fotoaparát přímo do portu USB tiskárny pomocí dodaného kabelu USB.

Prohlížení snímků v počítači



Snímky a videosekvence lze přenést do počítače a tam si je prohlédnout.
Způsob připojení: Fotoaparát připojte do portu USB počítače pomocí kabelu USB.





- Před připojením k počítači nainstalujte do počítače aplikaci ViewNX-i.
- Pokud jsou k počítači připojena zařízení USB napájená z počítače, před připojením fotoaparátu k počítači je odpojte. Připojení fotoaparátu spolu s dalšími zařízeními napájenými z portu USB k jednomu počítači může způsobit poruchu fotoaparátu nebo nadměrné zatížení zdroje počítače, což by mohlo vést k poškození fotoaparátu nebo paměťové karty.







Referenční část

Referenční část uvádí podrobné informace a rady k používání fotoaparátu.





Fotografování

Tipy a poznámky k motivovým programům		3
Výchozí nastavení (blesk, zaostřovací režim atd.)		15
Zaostřování		18
Rozsah řízení časů závěrky (režimy P, S, A, M)		22



Přehrávání

Zvětšení výřezu snímku		23
Přehrávání náhledů snímků / zobrazení kalendáře		24
Prohlížení a mazání snímků pořízených v režimu sériového snímání (sekvence)		25
Úpravy snímků (statické snímky)		26





Videosekvence

Nahrávání a přehrávání videosekvencí		32
Ukládání statických snímků při nahrávání videosekvencí		35
Operace během přehrávání videosekvence		35
Úpravy videosekvencí		37







Funkce dat o poloze

Zaznamenání dat o místě pořízení snímku na snímek		39
Záznam informací protokolu o pohybu		42





Připojení

Připojení k inteligentnímu zařízení (Wi-Fi)		45
Jak ve fotoaparátu vybrat snímky pro přenos do inteligentního zařízení		47
Připojení fotoaparátu k televizoru (prohlížení snímků v televizoru)		48
Připojení fotoaparátu k tiskárně (přímý tisk)		49
Používání softwaru ViewNX-i (přenos snímků do počítače)		53

Menu





Menu fotografování (všeobecná nastavení snímání)	 56
Menu fotografování (režim P , S , A nebo M)	 58
Menu video	 82
Menu přehrávání.....	 88
Menu Možnosti Wi-Fi.....	 92
Menu Možnosti dat o poloze	 94
Menu nastavení	 98

Další informace







Chybová hlášení	 111
Názvy souborů	 115
Volitelné příslušenství	 116
Fotografování pomocí dálkového ovládní ML-L3	 117
Základní funkce ovládacích prvků	 119

Tipy a poznámky k motivovým programům

Noční krajina

- Stiskněte tlačítko **MENU** a vyberte možnost  **Z ruky** nebo  **Ze stativu** pro režim **Noční krajina**.
-  **Z ruky** (výchozí nastavení):
 - Po domáčknutí tlačítka spouště dojde k pořízení série snímků, které budou sloučeny do jediného snímku a takto uloženy.
 - Jakmile je tlačítko spouště úplně domáčknuťo, držte fotoaparát stabilně bez pohnutí, dokud se nezobrazí statický snímek. Po pořízení snímku fotoaparát nevypínajte, dokud se monitor nepřepne na obrazovku fotografování.
 - Úhel zobrazení (tj. viditelná plocha záběru), zachycený na uloženém snímku, je užší než úhel, který je vidět na monitoru při fotografování.
 - Za určitých snímacích podmínek nemusí být sériové snímání možné.
-  **Ze stativu**:
 - Po úplném domáčknutí tlačítka spouště dojde k pořízení jednoho snímku s dlouhým časem závěrky.
 - Redukce vibrací je vypnuta bez ohledu na nastavení položky **Redukce vibrací** v menu nastavení (57).

Noční portrét













- Stiskněte tlačítko **MENU** a vyberte možnost  **Z ruky** nebo  **Ze stativu** pro režim **Noční portrét**.
- Dojde k pořízení jednoho snímku s dlouhým časem závěrky. Ve srovnání s použitím možnosti  **Ze stativu**, při volbě možnosti  **Z ruky** fotoaparát nastaví podle snímacích podmínek mírně kratší čas závěrky, aby byly omezeny důsledky chvění fotoaparátu.
- Pokud je vybrána možnost  **Ze stativu**, je redukce vibrací vypnuta bez ohledu na nastavení položky **Redukce vibrací** v menu nastavení (57).
- Vždy dojde k odpálení záblesku. Před fotografováním vysuňte blesk.

Krajina

- Stisknutím tlačítka **MENU** vyberte v režimu **Krajina** možnost **Série pro redukci šumu** nebo **Jeden snímek**
- **Série pro redukci šumu:** Slouží k pořizování ostrých snímků krajiny s minimálním obrazovým šumem.
 - Po domáčknutí tlačítka spouště dojde k pořízení série snímků, které budou sloučeny do jediného snímku a takto uloženy.
 - Jakmile je tlačítko spouště úplně domáčknuto, držte fotoaparát stabilně bez pohnutí, dokud se nezobrazí statický snímek. Po pořízení snímku fotoaparát nevypínejte, dokud se monitor nepřepne na obrazovku fotografování.
 - Úhel zobrazení (tj. viditelná plocha záběru), zachycený na uloženém snímku, je užší než úhel, který je vidět na monitoru při fotografování.
 - Za určitých snímacích podmínek nemusí být sériové snímání možné.
- **Jeden snímek** (výchozí nastavení): Zaznamená kontrastní fotografie se zvýrazněnými obrysy.
 - Po úplném domáčknutí tlačítka spouště je pořízen jeden snímek

SCENE → Aut. volba motiv. prog.

- Po zaměření fotoaparátu na objekt fotoaparát samočinně rozpozná optimální motivový program v seznamu uvedeném níže a podle tohoto programu nastaví snímání.

	Portrét (k pořizování blízkých portrétů jedné či dvou osob)
	Portrét (k pořizování portrétů většího počtu osob nebo snímků, v nichž pozadí zabírá velkou část kompozice záběru)
	Krajina
	Noční portrét (k pořizování blízkých portrétů jedné či dvou osob)
	Noční portrét (k pořizování portrétů většího počtu osob nebo snímků, v nichž pozadí zabírá velkou část kompozice záběru)
	Noční krajina <ul style="list-style-type: none">• Fotoaparát spustí sériové snímání a snímky budou sloučeny a uloženy jako jediný obrázek, stejně jako při výběru možnosti Z ruky v motivovém programu  (noční krajina) (3).
	Makro
	Protisvětlo (k pořizování snímků jiných objektů než osob)
	Protisvětlo (k pořizování portrétních fotografií)
	Další snímací motivy

- V závislosti na snímacích podmínkách nemusí fotoaparát vybrat požadovaný motivový program. V takovém případě vyberte jiný motivový program (24).

SCENE → Sport







- Po úplném domáčknutí tlačítka spouště fotoaparát pořídí sérii až 7 snímků rychlostí přibližně 7 snímků za sekundu (pokud je kvalita obrazu nastavena na možnost **Normal** a velikost obrazu na **6M 4608x3456**).
- Frekvence sériového snímání se může lišit v závislosti na aktuálním nastavení kvality a velikosti obrazu, použité paměťové kartě a snímacích podmínkách.
- Zaostření, expozice a barevný odstín budou pevně nastaveny na hodnoty platné pro první snímek v každé sérii.

SCENE → Párty/interiér

- Chcete-li se vyhnout důsledkům chvění fotoaparátu, držte fotoaparát v klidu. Pokud při fotografování používáte ke stabilizaci fotoaparátu stativ, nastavte položku **Redukce vibrací** v menu nastavení (57) na možnost **Vypnuto**.

SCENE → Makro

Na obrazovce, která se zobrazí po výběru funkce  **Makro**, vyberte možnost **Série pro redukci šumu** nebo **Jeden snímek**.

- **Série pro redukci šumu:** Slouží k pořizování ostrých snímků s minimálním obrazovým šumem.
 - Po domáčknutí tlačítka spouště dojde k pořízení série snímků, které budou sloučeny do jediného snímku a takto uloženy.
 - Jakmile je tlačítko spouště úplně domáčknuto, držte fotoaparát stabilně bez pohnutí, dokud se nezobrazí statický snímek. Po pořízení snímku fotoaparát nevypínejte, dokud se monitor nepřepne na obrazovku fotografování.
 - Pokud se při sériovém snímání předmět pohybuje nebo se fotoaparát významně zachvěje, snímek může být zkreslený, překrývaný nebo rozmazaný.
 - Úhel zobrazení (tj. viditelná plocha záběru), zachycený na uloženém snímku, je užší než úhel, který je vidět na monitoru při fotografování.
 - Za určitých snímacích podmínek nemusí být sériové snímání možné.
- **Jeden snímek** (výchozí nastavení): Zaznamená kontrastní fotografie se zvýrazněnými obrysy.
 - Po úplném domáčknutí tlačítka spouště je pořízen jeden snímek.
- Nastavení zaostřovacího režimu (40) se změni na  (makro) a fotoaparát automaticky nastaví zoom na nejkratší vzdálenost, na kterou může zaostřit.
- Zaostřovací pole lze přemístit. Stiskněte tlačítko , pomocí tlačítek    multifunkčního voliče nebo jeho otočením zaostřovací pole přemístíte a stisknutím tlačítka  nastavení aktivujete.

SCENE → 🍴 Jídlo

- Nastavení zaostřovacího režimu (📖40) se změní na 🍷 (makro) a fotoaparát automaticky nastaví zoom na nejkratší vzdálenost, na kterou může zaostřit.
- Barevný odstín lze nastavit pomocí příkazového voliče. Nastavení barevného odstínu se uloží do paměti fotoaparátu a uchová se i po jeho vypnutí.
- Zaostřovací pole lze přemístit. Stiskněte tlačítko Ⓞ pomocí tlačítek ▲▼◀▶ multifunkčního voliče nebo jeho otočením zaostřovací pole přemístíte a stisknutím tlačítka Ⓞ nastavení aktivujete.



SCENE → 🏛 Muzeum

- Po úplném domáčknutí tlačítka spouště pořídí fotoaparát sérii až 10 snímků, z nichž bude automaticky vybrán a uložen nejostřejší snímek (funkce výběru nejlepšího snímku (BSS)).
- Nedojde k odpálení záblesku.

SCENE → 🌀 Ohňostroj



- Čas závěrky je pevně nastaven přibližně na 4 sekundy.

SCENE → 🖼 Černobílá reprodukce

- Při fotografování objektů, které jsou blízko k fotoaparátu, použijte spolu se zaostřovacím režimem 🍷 (makro) (📖40).

- Na obrazovce, která se zobrazí po výběru programu  **Protisvětlo**, volbou možnosti **Zapnuto** nebo **Vypnuto** aktivujete či deaktivujete funkci HDR (high dynamic range – vysoký dynamický rozsah) v závislosti na typu snímku, který budete chtít pořídit.
- **Vypnuto** (výchozí nastavení): Dojde k odpálení záblesku, aby objekt nezůstal skryt ve stínu. Fotografujte s vysunutým bleskem.
- **Zapnuto**: Použijte při pořizování snímků, kde jsou v jednom záběru velmi jasné i tmavé oblasti.

Poznámky k funkci HDR

- Je doporučeno použít stativ. Pokud používáte ke stabilizaci fotoaparátu stativ, nastavte položku **Redukce vibrací** ( 57) v menu nastavení na možnost **Vypnuto**.
- Po úplném domáčknutím tlačítka spouště spustí fotoaparát sériové snímání a uloží následující dva snímky:
 - Snímek, který není složeným obrazem HDR
 - Složený obraz HDR s minimalizovanými ztrátami detailů v přesvětlených nebo zastíněných oblastech
- Pokud kapacita paměti stačí pouze na uložení jednoho snímku, uloží se pouze snímek zpracovaný v době expozice funkcí D-Lighting ( 55), na kterém jsou opraveny tmavé oblasti.
- Jakmile je tlačítko spouště úplně domáčkuto, držte fotoaparát stabilně bez pohnutí, dokud se nezobrazí statický snímek. Po pořízení snímku fotoaparát nevypínejte, dokud se monitor nepřepne na obrazovku fotografování.
- Úhel zobrazení (tj. viditelná plocha záběru), zachycený na uloženém snímku, je užší než úhel, který je vidět na monitoru při fotografování.
- V závislosti na snímácích podmínkách se mohou kolem jasných objektů objevit tmavé stíny a kolem tmavých objektů světlé plochy.

SCENE → 🐾 Portrét domác. zvířat

- Pokud je fotoaparát zaměřen na psa nebo kočku, detekuje tvář zvířete a zaostří na ni. Ve výchozím nastavení se závěrka samočinně spouští, jakmile je detekována tvář psa nebo kočky (automatický portrét domácích zvířat).
- Na obrazovce, která se zobrazí po výběru programu 🐾 **Portrét domác. zvířat**, vyberte možnost [S] **Jednotlivé snímky** nebo [📷] **Sériové snímání**.
 - [S] **Jednotlivé snímky**: Jakmile je detekována tvář psa nebo kočky, fotoaparát pořídí 1 snímek.
 - [📷] **Sériové snímání**: Jakmile je detekována tvář psa nebo kočky, fotoaparát pořídí sérii 3 snímků.

✔ **Automatický portrét domácích zvířat**

- Chcete-li nastavení funkce **Aut. portrét dom. zvířat** změnit, stiskněte tlačítko multifunkčního voliče (🔍).
 - [🔍]: Fotoaparát samočinně spustí závěrku, jakmile detekuje tvář psa nebo kočky.
 - **Vypnuto**: Fotoaparát nespustí závěrku automaticky ani v případě, že detekuje tvář psa nebo kočky. Stiskněte tlačítko spouště. Pokud je vybrána možnost **Vypnuto**, fotoaparát rovněž detekuje lidské tváře.
- **Aut. portrét dom. zvířat** se nastaví na možnost **Vypnuto** po pořízení 5 dávek.
- Bez ohledu na nastavení funkce **Aut. portrét dom. zvířat** lze rovněž fotografovat stisknutím tlačítka spouště.

✔ **Zaostřovací pole**

- Detekuje-li fotoaparát obličej, zobrazí se obličej uvnitř žlutého ohraničení. Jakmile fotoaparát zaostří na obličej zobrazený uvnitř dvojitého rámečku (zaostřovacího pole), barva dvojitého rámečku se změní na zelenou. Nejsou-li detekovány žádné tváře, fotoaparát zaostří na oblast ve středu záběru.
- Za určitých snímacích podmínek nemusí být zvířecí tvář detekována a uvnitř rámečku se mohou zobrazit jiné objekty.

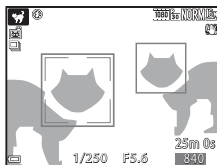

SCENE → ● Měsíc



- Barevný odstín lze nastavit pomocí příkazového voliče. Nastavení barevného odstínu se uloží do paměti fotoaparátu a uchová se i po jeho vypnutí.
- Upravte jas pomocí korekce expozice (☰ 44) podle snímacích podmínek, jako například dorůstání či ubývání Měsíce a dalších snímacích požadavků.
- V širokoúhlé poloze zoomu se zobrazí rámeček, který označuje obrazový úhel ekvivalentní objektivu 2000 mm (ve formátu 35mm filmu [135] (kinofilm)). Obrazový úhel se stane ekvivalentním objektivu 2000 mm stisknutím tlačítka **OK**.

SCENE → 🦋 Sledování ptáků

- Na obrazovce, která se zobrazí po výběru programu **🦋 Sledování ptáků**, vyberte možnost **S Jednotlivé snímky** nebo **📷 Sériové snímání**.
- **S Jednotlivé snímky**: Při každém stisknutí tlačítka spouště je pořízen jeden snímek.
- **📷 Sériové snímání**: Po úplném domáčknutí a podržení tlačítka spouště je zahájeno sériové snímání.
 - Frekvence sériového snímání je přibližně 7 obr./s a maximální počet snímků pořízených v sérii je přibližně 7 (pokud je kvalita obrazu nastavena na možnost **Normal** a velikost obrazu na **📷 4608x3456**).
- V širokoúhlé poloze zoomu se zobrazí rámeček, který označuje obrazový úhel ekvivalentní objektivu 800 mm (ve formátu 35mm filmu [135] (kinofilm)). Obrazový úhel se stane ekvivalentním objektivu 800 mm stisknutím tlačítka **OK**.



Fotografování s funkcí Jednoduché panoráma

Natočte volič expozičních režimů do polohy SCENE → tlačítko MENU →

 Jednoduché panoráma → tlačítko 

1 Zvolte možnost  **Normální (180°)** nebo  **Široký (360°)** jako rozsah záběru a stiskněte tlačítko .

- Jestliže je fotoaparát nachystán ve vodorovné poloze, velikost obrazu (šířka x výška) je následující.

-  **Normální (180°):**
4800 x 920 při pohybu vodorovně,
1536 x 4800 při pohybu svisle
-  **Široký (360°):**
9600 x 920 při pohybu vodorovně,
1536 x 9600 při pohybu svisle

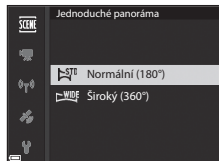



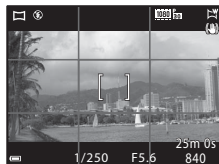

2 Nastavte záběr po první okraj panoramatické scény a zaostřete namáčknutím tlačítka spouště do poloviny.

- Poloha zoomu je pevně nastavena do širokoúhlé polohy.
- Fotoaparát zaostří na střed kompozice záběru.



3 Domáčknete tlačítko spouště na doraz a poté z tlačítka spouště prst zvednete.

- K označení směru pohybu fotoaparátu se zobrazí symboly    .



4 Pohybuje fotoaparát v jednom z těchto čtyř směrů, dokud indikace vodítka nedojde na konec.

- Jakmile fotoaparát detekuje směr, kterým se pohybuje, začne snímání.
- Snímání skončí, jakmile fotoaparát zaznamená určený rozsah záběru.
- Zaostření a expozice se zablokuje, dokud snímání neskončí.

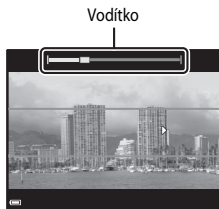

Příklad pohybu fotoaparátu

- Použijte svoje tělo jako osu otáčení a pohybuje fotoaparát pomalu v oblouku, ve směru označeném jedním ze symbolů (△▽◀▶).
- Snímání se zastaví, pokud se vodítko po započetí snímání nedostane na okraj přibližně do 15 sekund (při vybrané možnosti **STO Normální (180°)**) nebo přibližně do 30 sekund (při vybrané možnosti **WIDE Široký (360°)**).



✓ Poznámky k pořizování jednoduchých panorám

- Rozsah obrazu, zachyceného na uloženém snímku, je užší než úhel, který je zobrazen na monitoru při fotografování.
- Pokud se fotoaparát pohybuje příliš rychle, příliš se jím třese nebo pokud je objekt příliš uniformní (např. zdi nebo šero), může dojít k chybě.
- Pokud se snímání zastaví dříve, než fotoaparát dosáhne poloviny rozsahu panoramatu, panoramatický snímek nebude uložen.
- Je-li zachycena více než polovina panoramatu, ale snímání skončilo před dosažením okraje rozsahu, je nezachycený rozsah zaznamenán a zobrazen šedě.

Přehrávání jednoduchého panoramatu

Přepněte do režimu přehrávání (📖22), zobrazte snímek, pořízený pomocí funkce Jednoduché panoráma, v režimu přehrávání jednotlivých snímků a tlačítkem **OK** jím posouvejte ve směru, který byl použit při snímání.

- K rychlému posouvání směrem vpřed nebo vzad otáčejte multifunkčním voličem.

Na monitoru jsou při přehrávání zobrazeny ovládací prvky přehrávání.

K výběru ovládacího prvku použijte tlačítka **◀▶** multifunkčního voliče a stisknutím tlačítka **OK** poté proveďte níže popsané operace.



Funkce	Symbol	Popis
Posunout zpět	◀	K rychlému posouvání zpět stiskněte a podržte tlačítko OK .*
Posunout vpřed	▶	K rychlému posouvání vpřed stiskněte a podržte tlačítko OK .*
Pozastavit	⏸	Pozastavení přehrávání. Během pozastaveného přehrávání lze provádět níže uvedené operace.
		◀ Posun zpět proveďte stisknutím a podržením tlačítka OK .*
		▶ Posun vpřed proveďte stisknutím a podržením tlačítka OK .*
Obnovení automatického posouvání.	▶	
Skončit	■	Přepne do režimu přehrávání jednotlivých snímků.

* Tyto operace lze také provádět otáčením multifunkčního voliče.

✓ Poznámky k snímkům pořízeným jako jednoduché panoráma

- Snímky nelze upravovat ve fotoaparátu.
- Tento fotoaparát nemusí být schopen při přehrávání posouvat nebo zvětšovat snímky, pořízené pomocí funkce jednoduché panoráma digitálním fotoaparátem jiné značky nebo modelu.

✓ Poznámky k tisku panoramatických snímků

V závislosti na nastavení tiskárny nemusí být možné vytisknout celý snímek. V závislosti na typu tiskárny nemusí být dokonce tisk vůbec možný.

Pořizování časoběrného snímání

Fotoaparát může v zadaném intervalu automaticky pořizovat statické snímky, z nichž vytvoří přibližně 10 sekund dlouhou časoběrnou videosekvenci.

- Při nastavení položky **Snímací frekvence** menu videosekvence na možnost **30 obr./s (30p/60p)** bude pořizeno 300 snímků, které budou uloženy s nastavením **1080 P 30 1080/30p**. Při nastavení na možnost **25 obr./s (25p/50p)** bude pořizeno 250 snímků, které budou uloženy s nastavením **1080 P 25 1080/25p**.

Natočte volič expozičních režimů do polohy **SCENE** → tlačítko **MENU** →
📷 Časoběrné snímání → tlačítko **OK**

Typ (motivový program / potřebná doba snímání)	Délka intervalu	
	30 obr./s (30p/60p)	25 obr./s (25p/50p)
🏙️ Městská krajina (10 min) ¹ (výchozí nastavení)	2 s	2,4 s
🌄 Krajina (25 minut) ¹	5 s	6 s
🌅 Západ slunce (50 minut) ¹	10 s	12 s
🌃 Noční obloha (150 minut) ²	30 s	36 s
🌠 Stopy hvězd (150 minut) ³	30 s	36 s

¹ Fotoaparát zaostří na oblast ve středu kompozice záběru.

² Hodí se k záznamu pohybu hvězd.

³ V důsledku zpracování obrazu vytvoří pohyb hvězd na snímku světlé čáry.

- 1 Pomocí tlačítek ▲▼ multifunkčního voliče zvolte typ a stiskněte tlačítko **OK**.

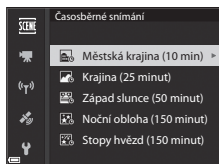

- 2 Zvolte, zda chcete či nechcete nastavit napevno expozici (jas), a stiskněte tlačítko **OK**. (kromě programů Noční obloha a Stopy hvězd)

- Pokud je vybrána možnost **Expoziční paměť zapnutá**, expozice použitá u prvního snímku se použije na všechny snímky. Pokud se jas výrazně změní, jako například za soumraku, je doporučeno použít možnost **Expoziční paměť vypnutá**.

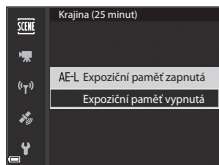

3 Pomocí nějaké pomůcky, například stativu, fotoaparát stabilizujte.

4 Stisknutím tlačítka spouště pořídte první snímek.

- Před spuštěním závěrky k pořízení prvního snímku nastavte korekci expozice (📖44). Po pořízení prvního snímku již nelze korekci expozice změnit. Po pořízení prvního snímku se pevně nastaví zaostření i barevný odstín.
- U druhého a následujících snímků se závěrka spouští samočinně.
- Jestliže fotoaparát nepořizuje snímky, monitor se může vypnout.
- Fotografování automaticky skončí po pořízení 300 nebo 250 snímků.
- Stisknutím tlačítka **OK** můžete fotografování ukončit a vytvořit časosběrné snímání ještě před vypršením požadované doby.
- Zvuk a statické snímky nelze ukládat.

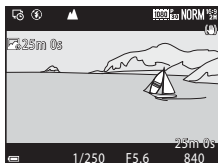

✓ Poznámky k časosběrnému snímání

- Dokud není snímání dokončeno, neměňte paměťovou kartu.
- Aby nedošlo k neočekávanému vypnutí fotoaparátu, použijte plně nabitou baterii.
- Časosběrná snímání nelze zaznamenávat stisknutím tlačítka **●** (▶▶).
- Dokud není snímání dokončeno, neotáčejte voličem expozičních režimů na jiné nastavení.
- Redukce vibrací je vypnuta bez ohledu na nastavení položky **Redukce vibrací** v menu nastavení (📖57).

Výchozí nastavení (blesk, zaostřovací režim atd.)

Níže jsou uvedena výchozí nastavení pro jednotlivé expoziční režimy.

	Zábleskový režim (📖36)	Samospoušť (📖38)	Zaostřovací režim (📖40)	Korekce expozice (📖44)
📷 (auto)	⚡AUTO	OFF ¹	AF ²	0.0
EFFECTS (speciální efekty)	⚡AUTO ³	OFF	AF	0.0
P, S, A, M	⚡	OFF ¹	AF	0.0
U (user settings (uživatelská nastavení))	⚡	OFF ¹	AF	0.0
Motivový program				
🌃 (noční krajina)	📷 ⁴	OFF	▲ ⁴	0.0
👤 (noční portrét)	⚡👁 ⁵	OFF ¹	AF ⁴	0.0
🌄 (krajina)	📷 ⁴	OFF	▲ ⁴	0.0
SCENE (automatická volba motivových programů)	⚡AUTO ⁶	OFF	AF ⁴	0.0
👤 (portrét)	⚡👁	OFF ¹	AF ⁴	0.0
🏃 (sport)	📷 ⁴	OFF ⁴	AF ⁷	0.0
🍷 (párty/interiér)	⚡👁 ⁸	OFF	AF ⁴	0.0
🏖 (pláž)	⚡AUTO	OFF	AF ⁹	0.0
🌨 (sníh)	⚡AUTO	OFF	AF ⁹	0.0
🌅 (západ slunce)	📷 ⁴	OFF	▲ ⁴	0.0
🌆 (úsvit/soumrak)	📷 ⁴	OFF	▲ ⁴	0.0
🌿 (makro)	⚡AUTO ¹⁰	OFF	🌿 ⁴	0.0
🍴 (jídlo)	📷 ⁴	OFF	🌿 ⁴	0.0
🏛 (muzeum)	📷 ⁴	OFF	AF ⁹	0.0
🔭 (ohňostroj)	📷 ⁴	OFF ⁴	∞ ¹¹	0.0 ⁴
🖨 (černobílá reprodukce)	⚡AUTO	OFF	AF ⁹	0.0
📷 (protisvětlo)	⚡/📷 ¹²	OFF	AF ⁴	0.0

	Zábleskový režim (📖36)	Samospoušť (📖38)	Zaostřovací režim (📖40)	Korekce expozice (📖44)
🖼️ (jednoduché panorama)	📷 ⁴	OFF ⁴	AF ⁴	0.0
🐾 (portrét domácích zvířat)	📷 ⁴	📷 ¹³	AF ⁹	0.0
🌙 (Měsíc)	📷 ⁴	🕒 2 s	▲ ⁴	0.0
🐦 (sledování ptáků)	📷 ⁴	OFF	AF ¹⁴	0.0
🕒 (časoběrné snímání)	📷 ⁴	OFF	AF/▲/ ∞ ¹⁵	0.0

¹ Lze také vybrat samospoušť detekující úsměv.

² MF (manuální zaostřování) nelze zvolit.

³ Při použití možnosti Monochrom. s vys.ISO je blesk pevně nastaven na možnost 📷 (vypnuto).

⁴ Nelze změnit.

⁵ Nelze změnit. Zábleskový režim je pevně nastaven na doplňkový záblesk se synchronizací s dlouhými časy závěrky a redukcí efektu červených očí.

⁶ Nelze změnit. Fotoaparát automaticky zvolí zábleskový režim vhodný pro vybraný motivový program.

⁷ Je možné vybrat režimy AF (autofokus) nebo MF (manuální zaostřování).

⁸ Lze přepnout do zábleskového režimu synchronizace s dlouhými časy závěrky s redukcí efektu červených očí.

⁹ Je možné vybrat AF (automatické zaostřování) nebo 🐾 (makro).

¹⁰ Je-li použit režim **Série pro redukci šumu**, je blesk pevně nastaven na možnost 📷 (vypnuto).

¹¹ Je možné vybrat režimy ∞ (nekonečno) nebo MF (manuální zaostřování).

¹² Pokud je položka HDR nastavena na možnost **Vypnuto**, je zábleskový režim pevně nastaven na možnost 📷 (doplňkový záblesk). Pokud je položka HDR nastavena jakkoli jinak než na možnost **Zapnuto**, je zábleskový režim pevně nastaven na možnost 📷 (vypnuto).







¹³ Funkce Automatický portrét domácích zvířat (🐾8) může být zapnuta nebo vypnuta. Samospoušť a dálkové ovládání nelze použít.

¹⁴ Lze zvolit z možností AF (autofokus), ▲ (nekonečno) nebo MF (manuální zaostřování).

¹⁵ Při použití možnosti **Městská krajina (10 min)** je zaostření pevně nastaveno na AF (autofokus), při použití možnosti **Krajina (25 minut)** nebo **Západ slunce (50 minut)** na ▲ (nekonečno). Při použití možnosti **Noční obloha (150 minut)** nebo **Stopy hvězd (150 minut)** lze vybrat režimy ∞ (nekonečno) nebo MF (manuální zaostřování).

Nastavení zábleskového režimu

Dostupné zábleskové režimy se liší v závislosti na expozičním režimu.

Zábleskový režim		SCENE 	EFFECTS ²	P	S	A	M
 AUTO Auto	<input checked="" type="checkbox"/>	1	<input checked="" type="checkbox"/>	-	-	-	-
Autom. blesk s red. ef. čer. očí	<input checked="" type="checkbox"/>		<input checked="" type="checkbox"/>	-	-	-	-
 Redukce efektu červ. očí	<input type="checkbox"/>		<input type="checkbox"/>	<input checked="" type="checkbox"/>	<input checked="" type="checkbox"/>	<input checked="" type="checkbox"/>	<input checked="" type="checkbox"/>
 Doplnkový záblesk	<input checked="" type="checkbox"/>		<input checked="" type="checkbox"/>	-	-	-	-
Standardní záblesk	<input type="checkbox"/>		<input type="checkbox"/>	<input checked="" type="checkbox"/>	<input checked="" type="checkbox"/>	<input checked="" type="checkbox"/>	<input checked="" type="checkbox"/>
 SLOW Synchr. blesku s dlouhými časy	<input checked="" type="checkbox"/>		<input checked="" type="checkbox"/>	<input checked="" type="checkbox"/>	<input checked="" type="checkbox"/>	-	<input checked="" type="checkbox"/>
 Synchron. na druhou lamelu	<input checked="" type="checkbox"/>		<input checked="" type="checkbox"/>	<input checked="" type="checkbox"/>	<input checked="" type="checkbox"/>	<input checked="" type="checkbox"/>	<input checked="" type="checkbox"/>



¹ Dostupnost závisí na nastavení. Další informace naleznete v části „Výchozí nastavení (blesk, zaostřovací režim atd.)“ (☞ 15).

² Při použití možnosti Monochrom. s vys.ISO je blesk pevně nastaven na možnost  (vypnuto).

Zaostřování

Zaostřovací pole se liší v závislosti na expozičním režimu.

Používání zaostření s vyhledáním hlavního objektu

V režimu  (auto) nebo je-li položka **Rež. činnosti zaostř. polí** ( 52) v režimech **P, S, A, M** nebo **U** nastavena na možnost **Zaost. s vyhled. hlav. obj.**, bude fotoaparát po namáčknutí tlačítka spouště zaostřovat následujícím způsobem:

- Fotoaparát detekuje hlavní objekt a zaostří na něj. Jakmile je objekt zaostřen, zaostřovací pole se zobrazí zeleně. Je-li detekována lidská tvář, fotoaparát jí při zaostřování automaticky dá přednost.

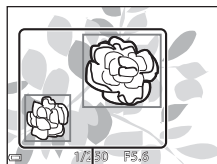

Zaostřovací pole

- Pokud není detekován hlavní objekt, fotoaparát automaticky vybere z 9 zaostřovacích polí jedno či více polí, která obsahují objekt nejbližší k fotoaparátu. Jakmile je objekt zaostřen, zaostřovací pole, na která je zaostřeno, se zobrazí zeleně.

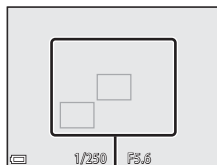



Zaostřovací pole

Poznámky k zaostření s vyhledáním hlavního objektu

- V závislosti na snímacích podmínkách se může objekt, který fotoaparát určí jako hlavní, lišit.
- Detekci hlavního objektu mohou znemožnit některá nastavení funkcí **Vyvážení bílé barvy** nebo **Picture Control**.
- Fotoaparát nemusí správně detekovat hlavní objekt v následujících situacích:
 - pokud je objekt příliš tmavý nebo světlý,
 - pokud hlavnímu objektu chybí jasně definované barvy,
 - pokud je záběr koncipován tak, že se hlavní objekt nachází u okraje monitoru,
 - pokud se na hlavním objektu vyskytuje opakující se vzor.

Používání systému detekce obličeje

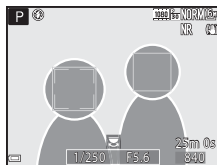

V následujících nastaveních využívá fotoaparát detekci obličejů k automatickému zaostření na lidské tváře.

- Režim  (noční portrét), **Aut. volba motiv. prog.** nebo **Portrét** (📖27)
-  (samospoušť detekující úsměv) (📖39)
- Je-li režim **Rež. činnosti zaostř. polí** (📖52) nastaven na možnost **Prior. ostř. na obličej**



Pokud fotoaparát detekuje více než jeden obličej, pak se kolem tváře, na kterou zaostří, zobrazí dvojitě orámování. Kolem ostatních tváří se zobrazí jednoduché orámování.

Pokud při namáčknutí tlačítka spouště nejsou detekovány žádné obličeje:

- Je-li vybrána možnost **Aut. volba motiv. prog.**, zaostřovací pole se změní v závislosti na motivovém programu.
- V režimech  (noční portrét) a **Portrét** zaostřuje fotoaparát na oblast ve středu kompozice záběru.
- Pokud je vybrána funkce  (samospoušť detekující úsměv), fotoaparát zaostří na objekt ve středu záběru.
- Pokud je **Rež. činnosti zaostř. polí** nastaven na možnost **Prior. ostř. na obličej**, fotoaparát vybere zaostřovací pole obsahující objekt nejbliže k fotoaparátu.

Poznámky k detekci obličeje

- Schopnost fotoaparátu detekovat tváře závisí na řadě faktorů, včetně směru, kterým se dívají.
- Fotoaparát nemůže detekovat tváře v následujících situacích:
 - při částečném zakrytí tváře slunečními brýlemi nebo jinou překážkou,
 - v situacích, kdy tvář představuje příliš velkou nebo příliš malou část záběru.

Prohlížení snímků pořízených s využitím detekce obličeje

Během přehrávání fotoaparát automaticky otočí snímky podle orientace tváří, které byly detekovány v době fotografování (kromě snímků pořízených v režimu **Sériové snímání** (📖52) nebo **Bracketing expozice** (📖52)).

Používání funkce změkčení pleti

Pokud je spuštěna závěrka v některém z níže uvedených expozičních režimů, fotoaparát detekuje lidské tváře a zpracuje snímek tak, aby pletěové odstíny obličejů byly měkčí (až 3 obličejů).

- Režim  (noční portrét), **Aut. volba motiv. prog.** nebo **Portrét** 27)

Změkčení pleti lze aplikovat také na již uložené snímky 55).

Poznámky k funkci změkčení pleti

- Ukládání snímků po jejich pořízení může trvat déle než obvykle.
- Za určitých snímacích podmínek nemusí být dosaženo požadovaného výsledku změkčení pleti a změkčení může být naopak aplikováno na místa bez obličejů.

Objekty, které nejsou vhodné pro automatické zaostřování

V následujících situacích fotoaparát nemusí zaostřit očekávaným způsobem. V ojedinělých případech nemusí být objekt zaostřen ani v případě, že je zaostřovací pole nebo indikace zaostření zobrazena zeleně:

- fotografovaný objekt je příliš tmavý,
- záběr obsahuje objekty s podstatně odlišnými úrovněmi jasu (např. slunce za objektem, které objekt velmi ztmavuje),
- mezi objektem a okolím není žádný kontrast (např. postava v bílé košili před bílou zdí),
- v různých vzdálenostech od fotoaparátu je několik objektů (objekt je např. v kleci),
- objekty s opakujícími se vzory (okenní žaluzie, budovy s několika řadami oken podobného tvaru atd.),
- objekt se rychle pohybuje.

V uvedených situacích zkuste několikrát namáčknout tlačítko spouště a znovu zaostřit, nebo zaostřete na jiný objekt, který je od fotoaparátu stejně daleko, jako požadovaný objekt, a zaostření zablokujte 21).

Fotoaparát může také pracovat v režimu manuálního zaostřování 41, 42).

Blokování zaostření

Blokování zaostření použijte k zachycení kreativních kompozic, kdy je zaostřovací pole nastaveno na střed snímku.

- 1 Umístěte objekt do středu kompozice záběru a namáčkněte tlačítko spouště do poloviny.

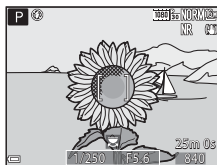

- Fotoaparát zaostří na objekt a zaostřovací pole se zobrazí zeleně.
- Současně se zablokuje expozice.

- 2 Aniž byste zvedli prst, změňte kompozici snímku.

- Dbejte na to, abyste mezi fotoaparátem a objektem zachovali stejnou vzdálenost.

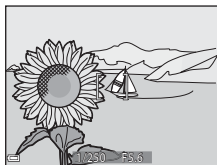

- 3 Úplným domáčknutím tlačítka spouště exponujte snímek.



Přemístění zaostřovacího pole na požadované místo

V expozičních režimech **P**, **S**, **A** nebo **M** lze zaostřovacím polem pohybovat pomocí multifunkčního voliče, pokud je položka **Rež. činnosti zaostř. polí** v menu fotografování (📖51) nastavena na některou z manuálních možností.

Rozsah řízení časů závěrky (režimy P, S, A, M)

Rozsah řízení časů závěrky se liší podle nastavení polohy zoomu, clony nebo citlivosti ISO. Kromě toho se rozsah řízení mění v následujících nastaveních sériového snímání.

Nastavení		Rozsah řízení
Citlivost ISO (📖52) ¹	Auto ² , Aut. ve zv. rozsahu ²	1/4000 ³ až 1 s (režimy P, S, A) 1/4000 ³ až 15 s (režim M)
	ISO 100	1/4000 ³ až 8 s (režimy P, S, A) 1/4000 ³ až 15 s (režim M)
	ISO 200	1/4000 ³ až 4 s (režimy P, S, A) 1/4000 ³ až 8 s (režim M)
	ISO 400	1/4000 ³ až 4 s
	ISO 800	1/4000 ³ až 2 s
	ISO 1600	1/4000 ³ až 1 s
	ISO 3200, 6400	1/4000 ³ až 1/2 s
Sériové snímání (📖52)	Sériové snímání R, Sériové snímání P, BSS	1/4000 ³ až 1/30 s
	Vyr. paměť před exp., Sér. snímání R: 120 obr./s	1/4000 až 1/125 s
	Sér. snímání R: 60 obr./s	1/4000 až 1/60 s
	Mozaika 16 snímků	1/4000 až 1/30 s
	Interv. snímání	Stejně jako při nastavení na možnost Jednotlivé snímky

¹ Nastavení citlivosti ISO je omezeno v závislosti na nastavení sériového snímání (📖46).

² V režimu **M** je citlivost ISO pevně nastavena na hodnotu ISO 100.

³ Minimální čas závěrky je 1/4000 sekundy, pokud je clona nastavena na hodnotu f/8 (v maximální širokoúhlé poloze). Čas závěrky se bude prodlužovat s polohou zoomu blížící se k poloze telezoomu a se zvyšujícím se zacloněním. Čas závěrky je 1/2500 sekundy, pokud je clona nastavena na maximální hodnotu f/8 a zvětšení je nastaveno do polohy maximálního telezoomu.

Zvětšení výřezu snímku

Posunutím ovladače zoomu směrem k symbolu **T** (Q) zvětšení výřezu snímku) v režimu přehrávání jednotlivých snímků (📖22) dojde k přiblížení snímku.

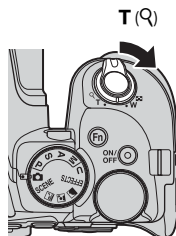

Přehrávání jednotlivých snímků



Snímek je zvětšený.

Vodítko pro zobrazenou plochu

- Míru zvětšení lze měnit posunutím ovladače zoomu ve směru symbolu **W** (📐) nebo **T** (Q). Zoom je možné nastavit také otáčením příkazového voliče.
- Chcete-li zobrazit jinou část snímku, použijte tlačítka ▲▼◀▶ multifunkčního voliče.
- Pokud si prohlížíte snímek pořízený pomocí funkce detekce obličejů nebo detekce tváří zvířat, fotoaparát přiblíží tvář detekovanou při jeho pořízení (neplatí pro snímky pořízené v režimech **Sériové snímání** nebo **Bracketing expozice**). Chcete-li si přiblížit oblast snímku, která neobsahuje žádné tváře, upravte míru zvětšení a použijte tlačítka ▲▼◀▶.
- Pokud je zobrazen zvětšený snímek, stisknutím tlačítka **OK** lze přejít zpět do režimu přehrávání jednotlivých snímků.

Oříznutí snímků

Pokud je zobrazen zvětšený snímek, lze jej stisknutím tlačítka **MENU** oříznout tak, aby obsahoval pouze zobrazenou část, a uložit jej jako samostatný soubor (📖31).

Přehrávání náhledů snímků / zobrazení kalendáře

Posunutím ovladače zoomu směrem k symbolu **W** (☒) přehrávání náhledů snímků) v režimu přehrávání jednotlivých snímků (☒22) dojde k zobrazení snímků formou náhledů.

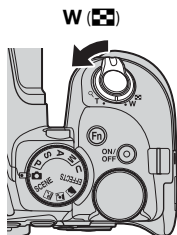

- Počet zobrazených náhledů lze změnit posunutím ovladače zoomu směrem k symbolu **W** (☒) nebo **T** (Q).
- Jestliže jste v režimu náhledů snímků, pomocí tlačítek ▲▼◀▶ nebo otáčením multifunkčního voliče lze vybrat snímek a stisknutím tlačítka **OK** jej zobrazit v režimu přehrávání jednotlivých snímků.
- Jestliže jste v režimu zobrazení kalendáře, pomocí tlačítek ▲▼◀▶ nebo jeho otáčením vyberte datum a stisknutím tlačítka **OK** zobrazte snímky pořízené v daný den.

✓ Poznámky k zobrazení kalendáře

Snímky pořízené fotoaparátem, na kterém není nastaveno datum, se považují za snímky pořízené 1. ledna 2015.

Prohlížení a mazání snímků pořízených v režimu sériového snímání (sekvence)

Prohlížení snímků patřících do sekvence

Snímky pořízené v režimu sériového snímání se ukládají jako sekvence.

První snímek sekvence je použit jako hlavní (klíčový) snímek, který reprezentuje sekvenci v režimu přehrávání jednotlivých snímků nebo v režimu přehrávání náhledů (výchozí nastavení).

Chcete-li zobrazit snímky sekvence jeden po druhém, stisknete tlačítko **OK**.

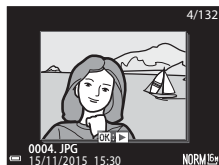

Po stisknutí tlačítka **OK** jsou k dispozici následující operace.

- Chcete-li zobrazit předchozí nebo následující snímek, otočte multifunkčním voličem nebo použijte tlačítka **◀▶**.
- Chcete-li zobrazit snímky, které do sekvence nepatří, vraťte se stisknutím tlačítka **▲** k zobrazení klíčových snímků.
- Chcete-li zobrazit snímky v sekvenci jako náhledy nebo chcete-li je přehrát jako prezentaci, nastavte v menu přehrávání položku **Možnosti zobr. sekvence** na možnost **Jednotlivé snímky** (**91**).



Možnosti zobrazení sekvence

Snímky pořízené sériovým snímáním jinými fotoaparáty nelze zobrazit jako sekvence.

Dostupné možnosti menu přehrávání při práci se sekvencí

- Pokud jsou snímky sekvence zobrazeny v režimu přehrávání jednotlivých snímků, stisknutím tlačítka **MENU** můžete vybírat funkce v menu přehrávání (55).
- Pokud tlačítko **MENU** stisknete při zobrazeném klíčovém snímku, lze následující nastavení použít na všechny snímky v sekvenci:
 - Značka přenosu Wi-Fi, ochrana

Mazání snímků patřících do sekvence

Pokud je při zobrazení snímků v sekvenci stisknuto tlačítko  (mazání), bude se způsob odstranění snímků lišit v závislosti na způsobu zobrazení sekvencí.

- Pokud je zobrazen klíčový snímek:
 - **Aktuální snímek:** Vymažou se všechny snímky ze zobrazené sekvence.
 - **Vymaz. vyb. snímky:** Při vybraném klíčovém snímku na obrazovce Vymazat vybrané snímky (56) se vymažou všechny snímky sekvence.
 - **Všechny snímky:** Vymažou se všechny snímky uložené na paměťové kartě.
- Pokud jsou snímky sekvence zobrazeny v režimu přehrávání jednotlivých snímků:
 - **Aktuální snímek:** Vymaže se pouze aktuálně zobrazený snímek.
 - **Vymaz. vyb. snímky:** Vymažou se snímky, které jsou vybrány v rámci dané sekvence.
 - **Celá sekvence:** Vymažou se všechny snímky ze zobrazené sekvence.

Úpravy snímků (statické snímky)

Před úpravou snímků

Snímky lze snadno upravovat přímo ve fotoaparátu. Upravené kopie se ukládají jako samostatné soubory.



Upravené kopie se ukládají se stejným datem a časem pořízení jako původní snímky.





Omezení úprav snímků

- Snímek lze upravit nejvýše 10krát. Statický snímek vytvořený úpravou videosekvence lze upravit až 9krát.
- Snímky určitých velikostí nebo snímky, na něž byly použity určité funkce úprav, nemusí být možné upravovat.

Rychlé vylepšení: Vylepšení kontrastu a sytosti barev



Stiskněte tlačítko  (režim přehrávání) → vyberte snímek → tlačítko **MENU** → Rychlé vylepšení → tlačítko 

Pomocí tlačítek multifunkčního voliče ▲▼ vyberte požadovanou úroveň efektu a stiskněte tlačítko .

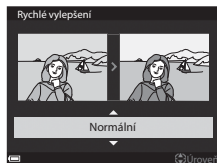
- Upravená verze se zobrazí na pravé straně.
- Chcete-li úpravu ukončit bez uložení kopie, stiskněte tlačítko .



D-Lighting: Zvýšení jasu a kontrastu

Stiskněte tlačítko  (režim přehrávání) → vyberte snímek → tlačítko **MENU** → D-Lighting → tlačítko 

Pomocí tlačítek multifunkčního voliče ▲▼ vyberte požadovanou úroveň efektu a stiskněte tlačítko .

- Upravená verze se zobrazí na pravé straně.
- Chcete-li úpravu ukončit bez uložení kopie, stiskněte tlačítko .

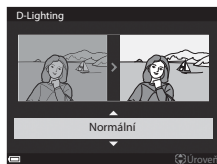

Změkčení pleti: Změkčení odstínů pleti

Stiskněte tlačítko  (režim přehrávání) → vyberte snímek → tlačítko **MENU** → Změkčení pleti → tlačítko **OK**

- 1** Pomocí tlačítek multifunkčního voliče ▲▼ vyberte požadovanou úroveň efektu a stiskněte tlačítko **OK**.

- Chcete-li úpravu ukončit bez uložení kopie, stiskněte tlačítko ◀.



- 2** Prohlédněte si výsledek a stiskněte tlačítko **OK**.

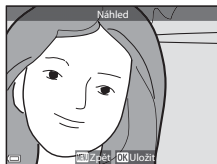

- Upravený obličej je zvětšený.
- Pokud bylo upraveno více obličejů, pomocí tlačítek ◀▶ lze přepínat mezi zobrazenými tvářemi.
- Chcete-li změnit úroveň efektu, stiskněte tlačítko **MENU** a vraťte se na krok 1.
- Upravená kopie je vytvořena.



Poznámky k funkci změkčení pleti

- Je možné zpracovat až 12 obličejů v pořadí podle vzdálenosti od středu záběru.
- V závislosti na směru, kterým se obličej dívá, nebo jasu tváří nemusí být fotoaparát schopen přesně detekovat obličej a funkce vylepšení změkčení pleti nemusí fungovat podle očekávání.
- Pokud nelze detekovat žádné obličej, zobrazí se upozornění a obrazovka se vrátí do menu přehrávání.

Filtrové efekty: Používání efektů digitálních filtrů

Stiskněte tlačítko  (režim přehrávání) → vyberte snímek → tlačítko **MENU** → Filtrové efekty → tlačítko 

Možnost	Popis
Změkčení portrétu	Rozostří pozadí za lidskými postavami. Jestliže žádné lidské postavy nejsou detekovány, zůstane zaostřena oblast ve středu kompozice záběru a rozostří se okolí.
Selektivní barva	Zachová pouze vybranou barvu snímku a ostatní barvy převede na černobílou.
Filtr typu hvězda	Vytvoří světlé paprsky v podobě hvězdic vyzařujících z jasných objektů, například z odrazů slunečního světla nebo od pouličního osvětlení. Vhodné pro noční scénérie.
Rybí oko	Vytvoří snímky, na kterých je simulován efekt objektivu „rybí oko“. Vhodné pro snímky pořízené v režimu makro.
Efekt miniaturny	Vytvoří snímky, které vypadají jako fotografie dioramaty. Vhodné pro snímky pořízené jako pohledy z místa ležícího ve výšce směrem dolů, s hlavním objektem umístěným poblíž středu záběru.
Malba	Vytvoří snímky s atmosférou malby.
Vinětace	Postupně sníží intenzitu periferního světla od středu snímku k jeho okrajům.
Fotografická ilustrace	Zvýrazněním obrysů a snížením počtu barev vytvoří snímky připomínající ilustrace.
Portrét (barev. + černob.)	Zbarví pozadí lidských postav černobíle. Jestliže žádné lidské postavy nejsou detekovány, zůstanou zachovány barvy v oblasti ve středu kompozice záběru a okolní plocha se zbarví černobíle.

1 Pomocí tlačítek multifunkčního voliče ▲▼ vyberte požadovaný filtrový efekt a stiskněte tlačítko .

- Při výběru jiného efektu než **Selektivní barva** pokračujte na krok 3.

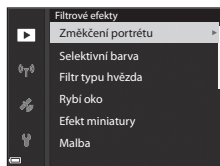

- 2 Pomocí tlačítek ▲▼ vyberte barvu, která má zůstat zachována, a stiskněte tlačítko **OK**.



- 3 Prohlédněte si výsledek a stiskněte tlačítko **OK**.

- Upravená kopie je vytvořena.
- Chcete-li úpravu ukončit bez uložení kopie, stiskněte tlačítko ◀.

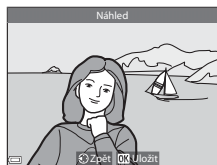

Malý snímek: Zmenšení velikosti snímku

Stiskněte tlačítko ▶ (režim přehrávání) → vyberte snímek → tlačítko **MENU** → Malý snímek → tlačítko **OK**

- 1 Pomocí tlačítek ▲▼ multifunkčního voliče vyberte požadovanou velikost kopie a stiskněte tlačítko **OK**.

- Pokud je poměr stran snímku 16:9, sníží se jeho velikost na 640 x 360. Stisknutím tlačítka **OK** pokračujte na krok 2.

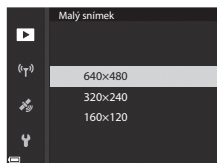

- 2 Zvolte možnost **Ano** a stiskněte tlačítko **OK**.

- Upravená kopie je vytvořena (kompresní poměr přibližně 1:16).

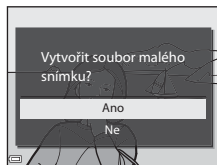

✓ Poznámky k funkci Malý snímek

Pokud je poměr stran snímku 3:2 nebo 1:1, snímek nelze upravovat.

Oříznutí: Vytvoření oříznuté kopie snímku

1 Posunutím ovladače zoomu zvětšíte snímek (👁️23).

2 Přizpůsobte zobrazení snímku tak, aby byla zobrazena pouze část snímku, kterou chcete zachovat, a stiskněte tlačítko **MENU** (menu).

- Posunutím ovladače zoomu ve směru **T** (👁️) nebo **W** (👁️) nastavíte míru zvětšení. Nastavte míru zvětšení, při které je zobrazen symbol **MENU** (👁️).
- Pomocí tlačítek **▲▼◀▶** multifunkčního voliče se přesuňte na tu část snímku, kterou chcete zobrazit.



3 Prohlédněte si snímek a stiskněte tlačítko **OK**.

- Chcete-li změnit část, která má zůstat zachována, stisknutím tlačítka **◀** se vraťte na krok 2.
- Chcete-li ukončit úpravu bez uložení oříznutého snímku, stiskněte tlačítko **MENU**.



4 Zvolte možnost **Ano** a stiskněte tlačítko **OK**.

- Upravená kopie je vytvořena.

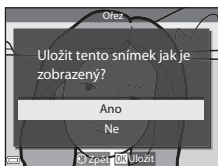

Velikost obrazu

- Poměr stran (vodorovná ke svislé) oříznuté kopie je stejný jako u původního snímku.
- Pokud je velikost obrazu oříznuté kopie 320 x 240 nebo menší, zobrazí se snímek při přehrávání v menší velikosti.

Nahrávání a přehrávání videosekvencí

1 Zobrazte obrazovku fotografování.

- Zkontrolujte zbývající dobu záznamu videosekvence.

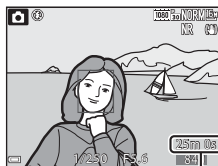

Zbývající videosekvence
doba nahrávání

2 Nahrávání videosekvence zahájíte stisknutím tlačítka **OK** (▶▶ záznam videosekvence).

- Fotoaparát zaostří na objekt ve středu kompozice záběru.
- Stisknutím tlačítka **OK** lze nahrávání pozastavit, dalším stisknutím tlačítka **OK** se nahrávání znovu spustí (kromě případu, kdy je v části **Možnosti videa** vybrána možnost HS videosekvence). Nahrávání se automaticky ukončí, pokud zůstane pozastaveno přibližně pět minut.

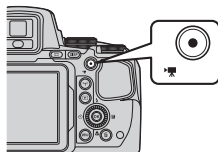

- Během záznamu videosekvence lze pořídit statický snímek stisknutím tlačítka spouště (📷35).

3 Dalším stisknutím tlačítka **OK** (▶▶ záznam videosekvence) se nahrávání ukončí.

4 Vyberte videosekvenci v režimu přehrávání jednotlivých snímků a přehrajte ji stisknutím tlačítka **OK**.

- Snímek se symbolem možností videa je videosekvence.

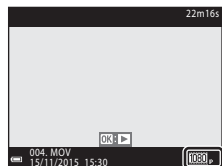

Možnosti videosekvence

Oblast zachycená ve videosekvencích

- Oblast, která je zachycena ve videosekvenci, se liší v závislosti na nastaveních **Možnosti videa** nebo **Elektron. redukce vibrací** v menu videosekvence.
- Stisknutím tlačítka **DISP** zobrazíte obrazové pole videa (📖3) ke kontrole rozsahu záběru před natáčením videosekvence.

Zaostřování během nahrávání videosekvence

- Podle nastavení položky **Režim autofokusu** (📖54) v menu videosekvence lze při nahrávání videosekvence nastavit zaostření následujícím způsobem:
 - **AF-S Jednorázové zaostření** (výchozí nastavení): Při spuštění nahrávání videa se zaostření zablokuje. Chcete-li během nahrávání videa používat funkci automatického zaostřování, stiskněte tlačítko ◀ multifunkčního voliče.
 - **AF-F Nepřetržitý AF**: Také při nahrávání videa se provádí průběžné zaostřování.
- V zaostřovacím režimu (📖40) **MF** (manuální zaostřování) nastavte zaostření ručně. Zaostření lze nastavovat během nahrávání videosekvencí otáčením multifunkčního voliče. Směrem doleva k zaostření na vzdálenější objekty a směrem doprava k zaostření na bližší objekty.

Blokování expozice

- Pokud je při nahrávání videosekvence stisknuto tlačítko ▶ multifunkčního voliče, expozice se zablokuje. Expozici odblokuje dalším stisknutím tlačítka ▶.

Maximální doba záznamu videosekvence

Soubor jedné videosekvence nemůže překročit velikost 4 GB ani délku 29 minut, což platí i v případě, že je na paměťové kartě dostatek místa i pro delší záznam.

- Zbývající doba záznamu jedné videosekvence se zobrazuje na obrazovce fotografování.
- Pokud se teplota fotoaparátu zvýší, může být nahrávání ukončeno ještě před dosažením uvedených omezení.
- Skutečná zbývající doba záznamu se může lišit v závislosti na obsahu videa, pohybu objektu nebo typu paměťové karty.
- K natáčení videosekvencí se doporučují paměťové karty s třídou rychlosti SD 6 nebo vyšší (🔌20). Při použití karty s nižší třídou rychlosti může dojít k neočekávanému zastavení natáčení videosekvence.

✓ Poznámky k teplotě fotoaparátu

- Při záznamu videosekvencí trvajícím delší dobu nebo při používání fotoaparátu v horkém prostředí může dojít k zahřátí fotoaparátu.
- Pokud při záznamu videosekvencí dojde uvnitř fotoaparátu k extrémnímu zvýšení teploty, fotoaparát automaticky ukončí nahrávání. Je zobrazena doba, která zbývá do okamžiku, kdy fotoaparát zastaví nahrávání (🕒10s). Poté, co fotoaparát ukončí nahrávání, se sám vypne. Nechejte fotoaparát vypnutý, dokud vnitřek fotoaparátu nevychladne.

Poznámky k natáčení videosekvencí

✓ Poznámky k ukládání snímků nebo videosekvencí

Jestliže právě probíhá ukládání snímků nebo videosekvencí, indikace udávající počet zbývajících snímků nebo indikace udávající zbývajících dobu nahrávání bliká. **Neotevírejte krytku prostoru pro baterii/slotu pro paměťovou kartu a nevyjímejte baterii ani paměťovou kartu**, dokud indikace bliká. Tím by mohlo dojít ke ztrátě dat nebo poškození fotoaparátu či paměťové karty.

✓ Poznámky k zaznamenaným videosekvencím

- Při nahrávání videosekvence se indikátor zoomu nezobrazuje.
- Při použití digitálního zoomu může dojít k určitému zhoršení kvality obrazu. Pokud si přiblížíte objekt během natáčení videosekvence, pohyb zoomu se na chvíli zastaví v poloze, kde optický zoom přechází v digitální.
- Může se stát, že při změnách jasu budou zaznamenány zvuky činnosti ovladače zoomu, zoomu, pohybu objektivu při automatickém zaostřování, redukce vibrací a činnosti clony.
- Během nahrávání videosekvencí se na monitoru někdy mohou objevit následující úkazy. Tyto úkazy se ukládají spolu s natočenými videosekvencemi.
 - Při osvětlení zářivkou, rtuťovou výbojkou nebo sodíkovou lampou se mohou na snímcích objevit pruhy.
 - Může dojít ke zkresení objektů, které se v záběru rychle pohybují ze strany na stranu, jako například vlaků nebo aut.
 - Při panoramování fotoaparátem se může celý obraz videosekvence zešíkmit.
 - Při pohybu fotoaparátu mohou vznikat paobrazy, které za sebou zanechávají světelné zdroje či jiné jasné plochy.
- V závislosti na vzdálenosti objektu nebo míře zvětšení se mohou na objektech s opakujícími se vzory (tkaniny, okenní mříže atd.) během nahrávání i přehrávání videosekvence objevit barevné pruhy.
To nastane, jestliže dojde k interferenci vzoru na objektu s uspořádáním obrazového snímače, nejedná se však o závadu.

✓ Poznámky k automatickému zaostřování při natáčení videosekvencí

Automatické zaostřování nemusí pracovat očekávaným způsobem (📷20). V tomto případě zkuste použít manuální zaostřování (📖41, 42) nebo vyzkoušejte následující:

1. Před zahájením nahrávání videa nastavte položku **Režim autofokusu** na možnost **Jednorázové zaostření** (výchozí nastavení).
2. Zaměřte jiný objekt (umístěný ve stejné vzdálenosti od fotoaparátu jako fotografovaný objekt) ve středu kompozice záběru, stisknutím tlačítka ● (📷) začnete nahrávat videosekvenci, a poté kompozici změňte.

Ukládání statických snímků při nahrávání videosekvencí

Pokud při nahrávání videosekvence domáčknete tlačítko spouště na doraz, bude uložen jeden záběr jako statický snímek. Nahrávání videosekvence se při ukládání snímku nepřerušuje.

- Statický snímek lze pořídít, pokud je na monitoru zobrazen symbol [📷]. Jestliže je zobrazen symbol [📷], pořizování statického snímku není možné.
- Velikost obrazu bude určena typem (velikostí obrazu) (👁️82) původní videosekvence.



✓ Poznámky k pořizování statických snímků během nahrávání videosekvence

- V následujících situacích nelze ukládat statické snímky během nahrávání videosekvencí:
 - jestliže je nahrávání videosekvence pozastaveno,
 - pokud je zbývající délka videosekvence kratší než 5 sekund,
 - pokud je v nastavení **Možnosti videa** (📖54) vybrána možnost **480p 480/30p**, **480p 480/25p** nebo HS videosekvence.
- Části videosekvence, zaznamenané při pořizování statického snímku, nemusí jít přehrát plynule.
- Zvuk tlačítka spouště při pořizování statického snímku může být v nahrávané videosekvenci slyšet.
- Pokud se fotoaparát při stisknutí tlačítka spouště pohne, snímek může být rozmazaný.

Operace během přehrávání videosekvence

Nastavení hlasitosti při přehrávání videosekvence proveďte posunutím ovladače zoomu (📏1).

Otáčením multifunkčního voliče nebo příkazového voliče je možné převíjet směrem vpřed nebo vzad.

Na monitoru jsou zobrazeny ovládací prvky přehrávání. Níže popsané operace lze provádět tak, že pomocí tlačítek ◀▶ multifunkčního voliče vyberete ovládací prvek a poté stisknete tlačítko OK.



Indikace hlasitosti



Při pozastavení

Funkce	Symbol	Popis	
Posunout zpět	◀◀	Převíjení videosekvence zpět proveďte stisknutím a podržením tlačítka OK.	
Posunout vpřed	▶▶	Převíjení videosekvence vpřed proveďte stisknutím a podržením tlačítka OK.	
Pozastavit		Pozastavení přehrávání. Během pozastaveného přehrávání lze provádět níže uvedené operace.	
		◀	Převínutí videosekvence o jeden snímek zpět. Nepřetržitě převíjení zpět proveďte stisknutím a podržením tlačítka OK.*
		▶	Převínutí videosekvence o jeden snímek vpřed. Nepřetržitě převíjení vpřed proveďte stisknutím a podržením tlačítka OK.*
		▶	Obnovení přehrávání.
		📄	Vyjmutí požadované části videosekvence a její uložení do samostatného souboru.
Skončit	■	📄	Extrahování samostatného záběru z videosekvence a jeho uložení formou statického snímku.
		▶	Provede návrat do režimu přehrávání jednotlivých snímků.

* Videosekvenci je možné posunout dopředu nebo dozadu o jeden snímek otáčením multifunkčního nebo příkazového voliče.





Úpravy videosekvencí

Při úpravách videosekvencí použijte dostatečně nabitou baterii, aby nedošlo při úpravě k vypnutí fotoaparátu. Jestliže má indikace stavu baterie podobu , nemusí být možné videosekvence upravovat.

Vyjmutí pouze požadované části videosekvence



Požadovanou část zaznamenané videosekvence lze uložit jako samostatný soubor.

1 Spusťte přehrávání videosekvence a pozastavte ji v počátečním bodě části, kterou chcete vyjmout (36).

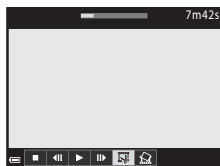
2 Pomocí tlačítek   multifunkčního voliče vyberte ovládací prvek  a stiskněte tlačítko .









3 Pomocí tlačítek   vyberte položku  (vybrat počáteční bod).

- Počátečním bodem můžete pohybovat pomocí tlačítek  nebo otáčením příkazového voliče.
- Chcete-li úpravu zrušit, zvolte možnost  (zpět) a stiskněte tlačítko .



4 Pomocí tlačítek   vyberte položku  (vybrat koncový bod).

- Koncovým bodem můžete pohybovat pomocí tlačítek  nebo otáčením příkazového voliče.
- Chcete-li si specifikovanou část prohlédnout, pomocí tlačítek   zvolte možnost  a poté stiskněte tlačítko . Chcete-li náhled ukončit, stiskněte znovu tlačítko .



5 Pomocí tlačítek ▲▼ vyberte možnost (uložit) a stiskněte tlačítko .

- Při ukládání videosekvence postupujte podle pokynů na obrazovce.

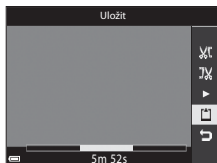





Poznámky k vyjímání snímků z videosekvencí



- Videosekvence, která byla vytvořena úpravou, nelze znovu upravovat.
- Skutečná sestříhaná část videosekvence se může od části, vybrané pomocí počátečního a koncového bodu, mírně lišit.
- Videosekvence nelze sestříhat tak, aby byly kratší než dvě sekundy.

Uložení snímku z videosekvence jako statického snímku

Z pořízené videosekvence lze extrahovat požadovaný záběr a uložit jej jako statický snímek.

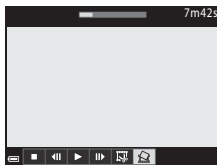
- Pozastavte přehrávání videosekvence na záběru, který chcete získat (36).
- Pomocí tlačítek   multifunkčního voliče vyberte ovládací prvek  a stiskněte tlačítko .



- Jakmile se zobrazí dialog pro potvrzení, vyberte možnost **Ano** a stisknutím tlačítka  snímek uložte.
- Kvalita obrazu uloženého snímku bude **Normal**. Velikost obrazu bude určena typem (velikostí obrazu) (82) původní videosekvence.

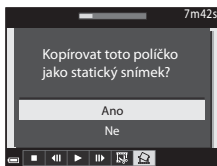

Omezení při extrahování statických snímků

Statické snímky nelze extrahovat z videosekvence zaznamenané s nastavením  **480/30p**,  **480/25p** nebo HS videosekvence.

Zaznamenání dat o místě pořízení snímku na snímek

Stiskněte tlačítko **MENU** → symbol menu  → Možnosti dat o poloze → tlačítko **OK**



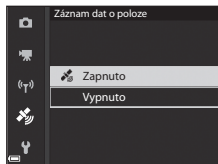

Před použitím funkcí dat o poloze nastavte správné **Časové pásmo a datum** (98).

1 Nastavte položku **Záznam dat o poloze** na možnost **Zapnuto**.

- Jakmile je nastavení dokončeno, stisknutím tlačítka **MENU** nebo tlačítka spouště zavřete menu.
- Příjem signálu se zlepší, budete-li se pohybovat v otevřeném prostoru.



2 Příjem dat o poloze zkontrolujte na obrazovce fotografování.

-  nebo : Signál je přijímán ze čtyř a více družic nebo ze tří družic a určování polohy probíhá. Data o poloze se zaznamenají na snímek.
- : Signál je přijímán, určení polohy však není možné. Pokud byla data o poloze získána v poslední minutě, zaznamenají se na snímek.
- : Signály nejsou přijímány. Data o poloze se na snímek nezaznamenají.

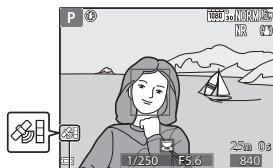



Příjem dat o poloze

3 Pořizování snímků při současném provádění určování polohy.

- Data o poloze se zaznamenají na pořizované snímky.
- Po přenesení snímku do počítače lze zaznamenaná data o poloze ověřit na mapě v softwaru ViewNX-i (53).

Poznámky k funkcím dat o poloze

- Než začnete používat funkce dat o poloze, přečtěte si část „<Důležité> Poznámky k funkcím dat míst (GPS/GLONASS)*“ ().
- Pokud je určování polohy prováděno poprvé, pokud nebylo prováděno delší dobu nebo bezprostředně po výměně baterie trvá několik minut, než jsou data o poloze znovu získána. Použití nejnovějšího souboru A-GPS může dobu potřebnou k získání dat o poloze zkrátit (94).
- Polohy satelitů pro určování polohy se stále mění.
V závislosti na místě a čase nemusí být určení polohy vůbec možné nebo může určitou dobu trvat.
Chcete-li využívat funkce dat o poloze, použijte fotoaparát v otevřeném prostředí s minimem překážek směrem k obloze.
Příjem signálu se zlepší, bude-li anténa systému pro určování polohy () směřovat k obloze.
- Na následujících místech jsou signály rušeny nebo odráženy, takže určování polohy nemusí být možné nebo přesné.
 - Uvnitř budov nebo v podzemních prostorách
 - Mezi výškovými budovami
 - Pod nadjezdy a nadchody
 - V tunelech
 - V blízkosti elektrických vedení vysokého napětí
 - Mezi skupinami stromů
- Určování polohy může rušit používání mobilního telefonu v pásmu 1,5 GHz poblíž fotoaparátu.
- Fotoaparát, na kterém probíhá určování polohy, nepřenašejte v kovovém obalu. Polohu nelze určit, pokud je fotoaparát zakryt kovovým materiálem.
- Tam, kde se signály ze satelitů pro určování polohy výrazně liší, může docházet k odchylkám v řádu stovek metrů.
- Při určování polohy věnujte pozornost svému okolí.
- Údaje o datu a čase pořízení snímku, zobrazované při přehrávání snímků, jsou převzaty z vnitřních hodin fotoaparátu.
Čas, kdy byla získána data o poloze, se zaznamená na snímky, ale ve fotoaparátu se nezobrazí.
- U fotografií pořízených sériovým snímáním budou zaznamenána data o poloze platná pro první snímek.

Vybíjení baterie během záznamu dat o poloze a záznamu protokolu

- Pokud je položka **Záznam dat o poloze** nastavena na možnost **Zapnuto**, funkce záznamu dat o poloze budou pokračovat v činnosti v určených intervalech po dobu přibližně 6 hodin i po vypnutí fotoaparátu. Funkce záznamu dat o poloze a funkce zaznamenávání dat protokolu budou pokračovat v činnosti po dobu záznamu protokolu (42) i po vypnutí fotoaparátu.
- Pokud je položka **Záznam dat o poloze** nastavena na možnost **Zapnuto** nebo při záznamu protokolu, se bude baterie vybíjet rychleji než obvykle.



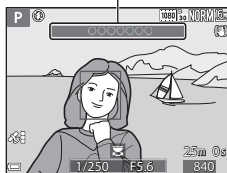

Údaje o bodech zájmu (POI – Points of Interest)

- Informace POI zahrnují údaje o názvech orientačních bodů (objektů) a jiné detaily.
- Pokud je položka **Zobrazit POI** v části **Body zájmu (POI)** menu **Možnosti dat o poloze** ()96) nastavena na možnost **Zapnuto**, budou se při fotografování zobrazovat údaje o názvech míst, které jsou nejbližší k aktuálnímu umístění (pouze pokud současně probíhá určování polohy).
- Pokud je položka **Zahrnout POI** nastavena na možnost **Zapnuto**, lze při fotografování zaznamenat na snímek údaje o názvu místa (pouze pokud současně probíhá určování polohy).
- Pokud jsou na snímcích během fotografování zaznamenány údaje o názvech míst, zobrazují se při přehrávání snímků, pokud je položka **Zobrazit POI** nastavena na možnost **Zapnuto**.
- V závislosti na nastavené úrovni v položce **Úroveň detailů** menu **Body zájmu (POI)** se údaje o názvech míst nemusí zobrazit. Názvy některých význačných bodů také nemusí být zaregistrovány, případně mohou být odlišné.

Údaje o názvech míst
(informace POI)



Snímky se zaznamenanými daty o poloze

- U snímků, které mají zaznamenána data o poloze, se při přehrávání zobrazuje symbol  (7).
- Snímky, na kterých jsou zaznamenána data o poloze, lze ověřit na mapě v softwaru ViewNX-i po jejich přenesení do počítače ()53).
- Skutečná místa pořízení snímků se však mohou od dat o poloze zaznamenaných v souborech snímků lišit, což je způsobeno přesností získaných dat o poloze a rozdíly v používaném geodetickém systému.
- Data o poloze a informace POI zaznamenané na snímcích lze vymazat použitím možnosti **Vymazat data o poloze** v menu **Možnosti dat o poloze** ()94). Vymazané informace nelze obnovit.

Záznam informací protokolu o pohybu

Stiskněte tlačítko **MENU** → symbol menu  → Tvorba protokolu → tlačítko **OK**

- 1** Pomocí tlačítek ▲▼ multifunkčního voliče vyberte možnost Interval protokolu a stiskněte tlačítko **OK**.

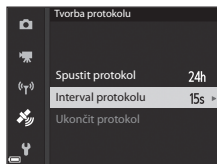

- 2** Zvolte intervaly zaznamenávání protokolu a stiskněte tlačítko **OK**.

- Výchozí nastavení je **15 s**.

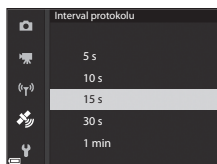

- 3** Zvolte možnost **Spustit protokol** a stiskněte tlačítko **OK**.

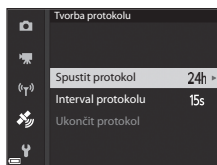

- 4** Vyberte délku doby záznamu protokolu a stiskněte tlačítko **OK**.

- Záznam protokolu započne. Stisknutím tlačítka **MENU** menu zavřete.
- Během záznamu protokolu je na obrazovce fotografování zobrazen symbol **LOG** (📖5).
- Jakmile uplyne přednastavený čas, zaznamenávání protokolu se samočinně ukončí a data záznamu se dočasně uloží do fotoaparátu.

Jakmile zaznamenávání protokolu skončí, uložte jej na paměťovou kartu (44).

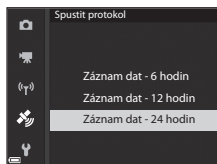



Poznámky k záznamu protokolu

- Protokol nelze uložit, pokud není nastaveno datum a čas.
- Chcete-li předejít vypnutí fotoaparátu při zaznamenávání protokolu, použijte plně nabitou baterii. Pokud dojde k vybití baterie, zaznamenávání protokolu se ukončí.
- Pokud ještě nevypršel čas pro záznam protokolu, bude záznam protokolu pokračovat i při vypnutém fotoaparátu, dokud přednastavený čas neuplyne.
- Provedením níže uvedených úkonů se ukončí zaznamenávání protokolu i před dosažením nastaveného času.
 - Je vyjmuta baterie
 - **Záznam dat o poloze** v části **Možnosti dat o poloze** má nastavení **Vypnuto**
 - **Obnovit vše** je provedeno v menu nastavení
 - Změní se nastavení vnitřních hodin fotoaparátu (časové pásmo nebo datum a čas)
 - **Ukončit protokol** je vybráno v části **Tvorba protokolu** menu Možnosti dat o poloze (🔍44)
- Během níže uvedených operací se záznam protokolu pozastaví.
 - Při sériovém snímání
 - Při záznamu videosekvence
 - Při připojení kabelem USB nebo kabelem HDMIPo dokončení výše uvedených operací se záznam protokolu obnoví.
- Data protokolu nelze uložit, pokud při jeho záznamu nebylo vůbec možné provést určení polohy.
- Jakmile je záznam dat nahrán, uložte jej na paměťovou kartu (🔍44). Pokud záznam dat zůstane ve fotoaparátu, nelze ukládat nové protokoly.

Ukončení protokolu a jeho uložení na paměťové karty

Jakmile je pomocí položky **Uložit protokol** v menu Možnosti dat o poloze uložen získaný protokol na paměťovou kartu, lze jej zobrazit v softwaru určeném k prohlížení záznamů dat.

Stiskněte tlačítko **MENU** → symbol menu  → Tvorba protokolu → tlačítko **OK**

1 Po dokončení záznamu protokolu zvolte na obrazovce možnost **Ukončit protokol** a stiskněte tlačítko **OK**.

- Záznam protokolu lze také ukončit ještě před uplynutím přednastaveného času.

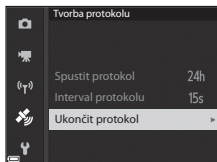

2 Zvolte možnost **Uložit protokol** a stiskněte tlačítko **OK**.

- Záznam dat protokolu je uložen na paměťovou kartu.
- Chcete-li ověřit, zda byla data protokolu uložena na paměťovou kartu, zvolte možnost **Zobrazení protokolu** menu Možnosti dat o poloze.
- Viz část  115, kde naleznete informace o cílovém umístění a názvu souboru záznamu dat.

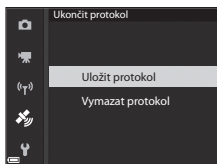

Vymazání záznamu dat

- Chcete-li vymazat záznam dat dočasně uložený ve fotoaparátu, zvolte v kroku 2 možnost **Vymazat protokol**.
- Chcete-li záznam dat uložený na paměťové kartě vymazat, stisknutím tlačítka  v části **Zobrazení protokolu** menu Možnosti dat o poloze vyberte některou z funkcí.
 - **Vybraný protokol:** Vymaže se vybraný záznam dat.
 - **Všechny protokoly:** Vymažou se všechny záznamy dat uložené na paměťové kartě.

Záznam dat o poloze

Záznam dat je kompatibilní s formátem NMEA. Nicméně, zobrazení ve všech programech kompatibilních s formátem NMEA nebo ve všech fotoaparátech kompatibilních s formátem NMEA není zaručeno.

Připojení k inteligentnímu zařízení (Wi-Fi)

- 1** Stiskněte na fotoaparátu tlačítko ((P)) (Wi-Fi).

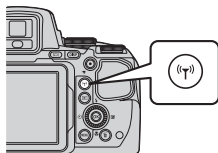

- Zobrazí se obrazovka znázorněná vpravo.
- Pokud inteligentní zařízení neodešle do 3 minut potvrzení připojení, zobrazí se hlášení **Žádný přístup**, a fotoaparát se vrátí na obrazovku Možnosti Wi-Fi.
- K zobrazení obrazovky znázorněné vpravo lze také použít možnost **Připojit k chytrému zaříz.** v menu Možnosti Wi-Fi.

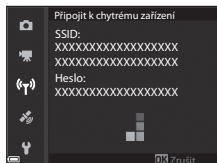

- 2** Na inteligentním zařízení nastavte funkci Wi-Fi na možnost Zapnuto.

- Další podrobnosti naleznete v návodu k obsluze inteligentního zařízení.
- Pokud se zobrazí názyv sítě (SSID), které lze použít k připojení inteligentního zařízení, zvolte název SSID zobrazený ve fotoaparátu.
- Pokud je položka **Autentizace/sířování** v menu Možnosti Wi-Fi nastavena na možnost **WPA2-PSK-AES**, zobrazí se výzva k zadání hesla. Zadejte heslo zobrazené ve fotoaparátu.

- 3** Na inteligentním zařízení spusťte nainstalovaný software „Wireless Mobile Utility“, jakmile se ve fotoaparátu zobrazí hlášení **Navazování připojení... Čekejte, prosím**.

- Zobrazí se obrazovka k výběru možnosti „Take photos (Pořizování fotografií)“ nebo „View photos (Prohlížení fotografií)“.
- Jestliže se zobrazí hlášení „Cannot connect to camera. (K fotoaparátu se nelze připojit)“ vraťte se na krok 1 a postup zopakujte.
- Viz část „Instalace softwaru do inteligentního zařízení“ (160).

Při vybrané možnosti Take photos (Pořizování fotografií)

Statické snímky lze pořizovat dvěma níže popsanými způsoby.

- Spusťte závěrku fotoaparátu a uložte pořizené snímky do inteligentního zařízení.
- Závěrku fotoaparátu spusťte dálkově pomocí inteligentního zařízení a uložte snímky do inteligentního zařízení.

✓ Poznámky k fotografování

- Při připojení k síti Wi-Fi nelze použít funkci **Interv. snímání** v režimu **Sériové snímání**.
- S fotoaparátem nelze provádět žádné operace, pokud je ovládán pomocí dálkového ovládání. Bez ohledu na nastavení fotoaparátu se expoziční režim nastaví na  (auto) a zaostřovací pole se nastaví na střed záběru.

Připojení k Wi-Fi dotykem inteligentního zařízení kompatibilního s NFC s fotoaparátem

Pokud používáte inteligentní zařízení, které je kompatibilní s funkcemi standardu NFC (near field communication) a používá systém Android OS, můžete navázat připojení Wi-Fi a spustit aplikaci „Wireless Mobile Utility“ dotykem antény NFC inteligentního zařízení s bodem označeným  (Značka N-Mark) na fotoaparátu.

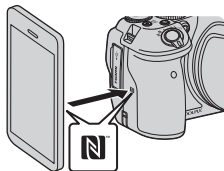

Ukončení připojení Wi-Fi

Proveďte některou z operací popsaných níže.

- Vypněte fotoaparát.
- V menu Možnosti Wi-Fi fotoaparátu zvolte možnost **Zakázat Wi-Fi** (pokud není fotoaparát obsluhován dálkovým ovládáním).
- Na inteligentním zařízení nastavte funkci Wi-Fi na možnost Vypnuto.

✓ Poznámky k připojení Wi-Fi

- Připojení Wi-Fi se deaktivuje v následujících situacích:
 - jestliže do fotoaparátu není vložena paměťová karta,
 - jestliže je fotoaparát připojen k televizoru, tiskárně nebo počítači,
 - při nahrávání videosekvencí,
 - jestliže je fotoaparát připojen k inteligentnímu zařízení.
- Pokud je úroveň nabití baterie nízká, připojení Wi-Fi se ukončí.
- V oblastech, kde je zakázáno používat rádiové vlny, zvolte možnost **Zakázat Wi-Fi**.
- Na zařízení připojeném k síti Wi-Fi je deaktivována možnost **Automat. vypnutí**.
- Při připojení k síti Wi-Fi se baterie vybíjí rychleji než obvykle.

Nastavení zabezpečení

Pokud není pro funkci Wi-Fi fotoaparátu nakonfigurováno nastavení zabezpečení (šifrování a heslo), mohou vzniknout škody způsobené přístupem neautorizovaných externích subjektů do sítě.

Důrazně doporučujeme provést požadovaná nastavení zabezpečení před použitím funkce Wi-Fi.

K nastavení zabezpečení použijte položku **Možnosti** v menu Možnosti Wi-Fi (92).

Jak ve fotoaparátu vybrat snímky pro přenos do inteligentního zařízení

Snímky, které chcete přenést do inteligentního zařízení, si můžete ve fotoaparátu předem vybrat. K přenosu nelze předem vybrat videosekvence.

1 Vyberte snímky k přenosu.

Snímky, které mají být přeneseny do inteligentního zařízení, lze předem vybrat v následujících menu:

- **Ozn. pro přen. přes Wi-Fi** v menu přehrávání (📷88)
- **Odeslat z fotoaparátu** v menu Možnosti Wi-Fi (📷92)

Při použití možnosti **Odeslat z fotoaparátu** se zobrazí SSID a heslo fotoaparátu, jakmile jsou vybrány snímky.

2 Spojte fotoaparát s inteligentním zařízením (📷45).

- Klepnutím na možnost „View photos (Prohlížení fotografií)“ v aplikaci „Wireless Mobile Utility“ se zobrazí obrazovka s potvrzením přenosu určených snímků do inteligentního zařízení.

Výběr snímků k přenosu při přehrávání

Pokud je fotoaparát v režimu přehrávání, stisknutím tlačítka (🔍) nebo pomocí funkce NFC navažte spojení Wi-Fi, a poté vyberte ze zobrazených snímků ty, které chcete přenést.

- V režimu přehrávání jednotlivých snímků lze snímky vybírat po jednom. Výběrem zobrazeného klíčového snímku sekvence je možné vybrat všechny snímky této sekvence.
- V režimu přehrávání náhledů lze vybrat aktuálně označený snímek. Výběrem zobrazeného klíčového snímku sekvence je možné vybrat všechny snímky této sekvence.
- Výběrem určitého data v režimu zobrazení kalendáře je možné vybrat všechny snímky pořízené ve vybraný den.

Tuto operaci nelze provést, jestliže byla k navázání spojení Wi-Fi použita možnost **Připojit k chytrému zařiz.** v menu Možnosti Wi-Fi.

Připojení fotoaparátu k televizoru (prohlížení snímků v televizoru)

1 Vypněte fotoaparát a připojte jej k televizoru.

- Zkontrolujte správnou orientaci zásuvek. Při připojování a odpojování nezasouvejte a nevytahujte konektory šikmo.

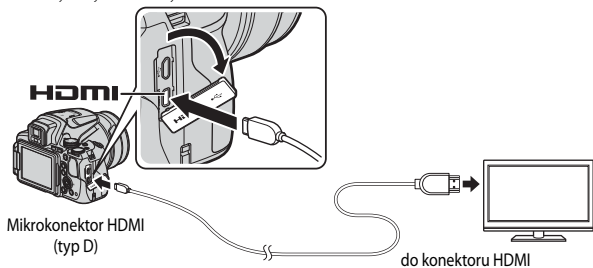

2 Nastavte vstup televizoru na externí vstup videa.

- Podrobnosti naleznete v dokumentaci k televizoru.

3 Stisknutím a podržením tlačítka (přehrávání) zapnete fotoaparát.

- Snímky se zobrazí v televizoru.
- Monitor fotoaparátu se nezapne.



Připojení fotoaparátu k tiskárně (přímý tisk)

Uživatelé tiskáren kompatibilních se standardem PictBridge mohou propojit fotoaparát přímo s tiskárnou a tisknout snímky bez použití počítače.

Připojení fotoaparátu k tiskárně

1 Zapněte tiskárnu.

2 Vypněte fotoaparát a kabelem USB jej připojte k tiskárně.

- Zkontrolujte správnou orientaci zásuvek. Při připojování a odpojování nezasouvejte a nevytahujte konektory šikmo.

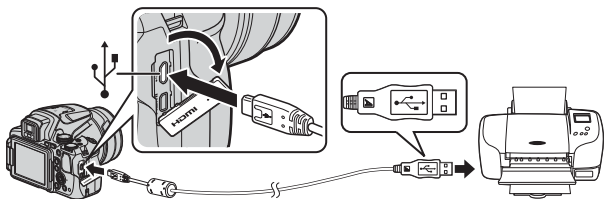

3 Fotoaparát se zapne automaticky.

- Na monitoru fotoaparátu se zobrazí úvodní obrazovka systému **PictBridge** (1), následovaná obrazovkou **Výběr pro tisk** (2).

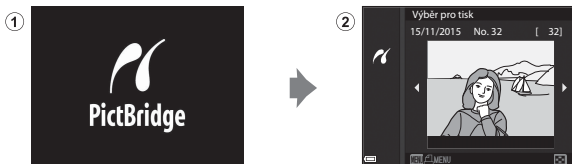

✓ Pokud se uvítací obrazovka PictBridge nezobrazí

Pokud je nastavena možnost **Auto** pro položku **Nabíjení z počítače** (👁️108), nemusí být na některých tiskárnách možné tisknout snímky pomocí přímého propojení s fotoaparátem. Jestliže se po zapnutí fotoaparátu na monitoru nezobrazí uvítací obrazovka PictBridge, fotoaparát vypněte a kabel USB odpojte. Nastavte položku **Nabíjení z počítače** na možnost **Vypnuto** a znovu propojte fotoaparát s tiskárnou.

Tisk jednoho snímku po druhém

1 Pomocí tlačítek ▲▼◀▶ multifunkčního voliče vyberte požadovaný snímek a stiskněte tlačítko **OK**.

- Posunutím ovladače zoomu směrem k symbolu **W** (📷) přepnete na přehrávání náhledů snímků, posunutím směrem k symbolu **T** (🔍) přepnete na přehrávání jednotlivých snímků.

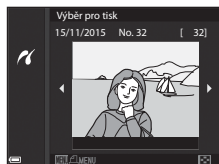

2 Pomocí tlačítek ▲▼ vyberte možnost **Výtisky** a stiskněte tlačítko **OK**.

- Pomocí tlačítek ▲▼ nastavte požadovaný počet kopií (max. 9) a stiskněte tlačítko **OK**.

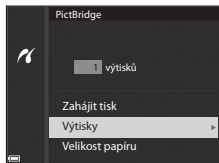

3 Zvolte možnost **Velikost papíru** a stiskněte tlačítko **OK**.

- Vyberte požadovanou velikost papíru a stiskněte tlačítko **OK**.
- Chcete-li při tisku použít nastavení velikosti papíru nakonfigurované na tiskárně, vyberte možnost **Výchozí**.
- Možnosti velikosti papíru, které poskytuje fotoaparát, se liší v závislosti na používané tiskárně.

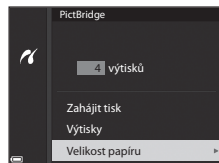

4 Zvolte možnost **Zahájit tisk** a stiskněte tlačítko **OK**.

- Je zahájen tisk.

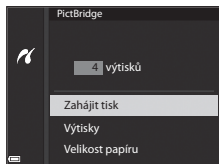

Tisk více snímků současně

- 1 Jakmile se zobrazí obrazovka **Výběr pro tisk**, stiskněte tlačítko **MENU** (menu).

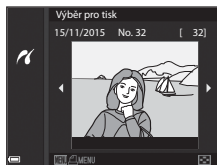

- 2 Pomocí tlačítek ▲▼ multifunkčního voliče vyberte možnost **Velikost papíru** a stiskněte tlačítko **OK**.

- Vyberte požadovanou velikost papíru a stiskněte tlačítko **OK**.
- Chcete-li při tisku použít nastavení velikosti papíru nakonfigurované na tiskárně, vyberte možnost **Výchozí**.
- Možnosti velikosti papíru, které poskytuje fotoaparát, se liší v závislosti na používané tiskárně.
- Z tiskového menu odejdete stisknutím tlačítka **MENU**.

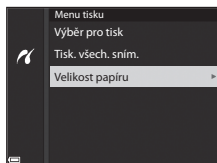

- 3 Vyberte položku **Výběr pro tisk** nebo **Tisk. všech. sním.** a stiskněte tlačítko **OK**.

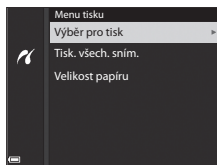

Výběr pro tisk

Vyberte snímky (max. 99) a počet kopií (max. 9) každého snímku.

- Pomocí tlačítek ◀▶ multifunkčního voliče vyberte snímky a pomocí tlačítek ▲▼ určete počet kopií, které mají být vytištěny.
- Snímky vybrané pro tisk jsou označeny symbolem 🖨 a počtem kopií, které se mají vytisknout. Chcete-li zrušit výběr pro tisk, nastavte počet kopií na 0.
- Posunutím ovladače zoomu směrem k symbolu **T** (🔍) přepnete na přehrávání jednotlivých snímků, posunutím směrem k symbolu **W** (🖼️) přepnete na přehrávání náhledů snímků.
- Po dokončení nastavení stiskněte tlačítko **OK** (Ⓞ). Po zobrazení obrazovky s potvrzením počtu tiskových kopií vyberte možnost **Zahájit tisk** a stisknutím tlačítka **OK** zahajte tisk.



Tisk. všech. sním.

Ke všem snímkům, uloženým na paměťové kartě, se vytiskne jedna kopie.

- Po zobrazení obrazovky s potvrzením počtu tiskových kopií vyberte možnost **Zahájit tisk** a stisknutím tlačítka **OK** zahajte tisk.

Používání softwaru ViewNX-i (přenos snímků do počítače)

Instalace softwaru ViewNX-i

ViewNX-i je volně šiřitelný software, který umožňuje přenos snímků a videosekvencí do počítače, kde je lze prohlížet.

Chcete-li software ViewNX-i nainstalovat, stáhněte si nejnovější verzi instalačního programu ViewNX-i z níže uvedených webových stránek a postupujte podle pokynů k instalaci na obrazovce.

ViewNX-i: <http://nikonimglib.com/nvnx/i/>

Systémové požadavky a další informace naleznete na webových stránkách společnosti Nikon určených pro váš region.

Přenos snímků do počítače

1 Připravte si paměťovou kartu, která obsahuje snímky.

K přenosu snímků z paměťové karty do počítače můžete použít kterýkoli z níže uvedených způsobů.

- **Slot pro paměťovou kartu SD / čtečka karet:** Vložte paměťovou kartu do slotu pro paměťové karty vašeho počítače nebo do (běžně dostupné) čtečky karet připojené k počítači.
- **Přímé propojení kabelem USB:** Vypněte fotoaparát a ujistěte se, že je v něm vložena paměťová karta. Pomocí kabelu USB připojte fotoaparát k počítači. Fotoaparát se automaticky zapne.

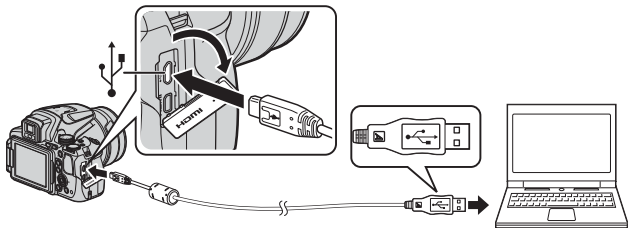

Jakmile se zobrazí výzva k výběru programu, zvolte aplikaci Nikon Transfer 2.

- **Při použití systému Windows 7**

Pokud se zobrazí dialog na obrázku vpravo, vyberte pomocí níže uvedených kroků program Nikon Transfer 2.



- 1 V části **Import pictures and videos (Import obrázků a videosekvencí)** klikněte na možnost **Change program (Změnit program)**.

V zobrazeném dialogu pro výběr programu zvolte možnost **Import File using Nikon Transfer 2 (Importování souboru pomocí programu Nikon Transfer 2)** a klikněte na tlačítko **OK**.

- 2 Dvakrát klikněte na možnost **Import File (Importovat soubor)**.

- **Při použití systému Windows 8. 1**

Pokud se zobrazí dialog na obrázku vpravo, klikněte na dialog a na možnost **Import File/ Nikon Transfer 2 (Importovat soubor/ Nikon Transfer 2)**.

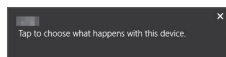

Jestliže paměťová karta obsahuje velký počet snímků, spuštění aplikace Nikon Transfer 2 může trvat déle. Vyčkejte, dokud se aplikace Nikon Transfer 2 nespustí.

Poznámky k připojení kabelem USB

Fungování není zaručeno, pokud je fotoaparát připojen k počítači prostřednictvím rozbočovače USB.

2 Jakmile se aplikace Nikon Transfer 2 spustí, klikněte na možnost **Start Transfer (Spustit přenos)**.



Start Transfer
(Spustit přenos)

- Přenos snímků začne. Po dokončení přenosu se aplikace ViewNX-i spustí a přenesené snímky se zobrazí.
- Více informací o používání programu ViewNX-i naleznete v online nápovědě.

3 Ukončete připojení.

- Jestliže používáte čtečku nebo slot pro paměťové karty, zvolte v operačním systému počítače příslušnou akci k odpojení vyměnitelného disku, který odpovídá paměťové kartě, a poté paměťovou kartu ze čtečky nebo slotu pro paměťové karty vyjměte.
- Je-li fotoaparát připojen k počítači, vypněte fotoaparát a odpojte kabel USB.

Menu fotografování (všeobecná nastavení snímání)

- V části „**U** Režim (User settings (uživatelská nastavení))“ (📖34) naleznete informace o možnostech **Uložit user settings** a **Obnovit user settings**.

Kvalita obrazu

Přejděte do expozičního režimu* → tlačítko **MENU** → symbol menu expozičního režimu → Kvalita obrazu → tlačítko **OK**

- * Kvalitu obrazu lze nastavit v libovolném expozičním režimu. Toto nastavení bude rovněž použito u ostatních expozičních režimů (kromě expozičního režimu **U** a motivového programu **Jednoduché panoráma**).

Nastavte kvalitu obrazu (kompresní poměr), která bude použita při ukládání snímků. Nižší kompresní poměry umožňují pořídít snímky vyšší kvality, ale počet snímků, které lze uložit, se snižuje.

Možnost	Popis
FINE Fine	Kvalita obrazu vyšší než Normal . Kompresní poměr přibližně 1:4
NORM Normal (výchozí nastavení)	Normální kvalita obrazu, která se hodí pro většinu případů. Kompresní poměr přibližně 1:8

Poznámky ke kvalitě obrazu

Tato funkce nemusí být dostupná k použití spolu s jinými funkcemi (📖46).

Počet snímků, které lze uložit

- Přibližný počet snímků, které lze uložit, je možné při fotografování kontrolovat na monitoru (📖16).
- Je třeba si uvědomit, že díky kompresi JPEG se může počet snímků, které lze uložit, v závislosti na obsahu snímků velmi lišit, a to i v případě, že paměťové karty mají stejnou kapacitu a nastavení kvality a velikosti obrazu je stejné. Kromě toho se počet snímků, které lze uložit, může lišit i v závislosti na modelu paměťové karty.
- Pokud je počet zbývajících snímků 10 000 či více, udává počet zbývajících snímků číslo „9999“.









Velikost obrazu

Přejděte do expozičního režimu* → tlačítko **MENU** → symbol menu expozičního režimu → Velikost obrazu → tlačítko **OK**

* Velikost obrazu lze nastavit v libovolném expozičním režimu. Toto nastavení bude rovněž použito u ostatních expozičních režimů (kromě expozičního režimu **U** a motivového programu **Jednoduché panoráma**).

Nastavte velikost obrazu (počet pixelů), která bude použita při ukládání snímků.

Se zvyšováním velikosti obrazu se zvyšuje velikost, ve které lze snímek vytisknout, ale snižuje počet snímků, které lze uložit.

	Možnost*	Poměr stran (vodorovná ke svislé)
	4608×3456 (výchozí nastavení)	4:3
	3264×2448	4:3
	2272×1704	4:3
	1600×1200	4:3
	640×480	4:3
	4608×2592	16:9
	1920×1080	16:9
	4608×3072	3:2
	3456×3456	1:1

* Číselné hodnoty označují počty nasnímaných pixelů.

Příklad:  **4608×3456** = přibližně 16 megapixelů, 4608 × 3456 pixelů

Poznámky k tisku snímků s poměrem stran 1:1

Jestliže tisknete snímky s poměrem stran 1:1, změňte nastavení tiskárny na „tisk s okrajem“.

Tisk snímků s poměrem stran 1:1 nemusí být u některých tiskáren možný.

Poznámky ke kvalitě obrazu

Tato funkce nemusí být dostupná k použití spolu s jinými funkcemi (46).

Menu fotografování (režim P, S, A nebo M)

Picture Control (COOLPIX Picture Control)

Otočte volič expozičních režimů do polohy **P, S, A, M** nebo **U** → tlačítko **MENU** → symbol menu **P, S, A, M** nebo **U** → Picture Control → tlačítko **OK**

Podle fotografovaného motivu nebo vlastních preferencí změňte nastavení záznamu snímků. Ostrost, kontrast a sytost barev lze jemně doladit.

Možnost	Popis
 SD Standardní (výchozí nastavení)	Standardní způsob zpracování s vyváženými výsledky. Volba doporučená pro většinu situací.
 NL Neutrální	Minimální míra zpracování k dosažení přirozených výsledků. Volba vhodná u snímků, které se budou později dále zpracovávat nebo retušovat.
 VI Živý	Snímky jsou zvýrazněny k dosažení živého fototiskového vzhledu. Vhodné pro snímky, na kterých mají být zdůrazněny základní barvy, například modrá, červená či zelená.
 MC Monochromatický	Pořídí monochromatické fotografie, například v šedých nebo sépiově hnědých odstínech.
 C-1 Uživatelské nastavení 1*	V uživatelském nastavení COOLPIX Custom Picture Control změni na Uživatelské nastavení 1 .
 C-2 Uživatelské nastavení 2*	V uživatelském nastavení COOLPIX Custom Picture Control změni na Uživatelské nastavení 2 .

* Bude zobrazeno pouze v případě, kdy nastavení upravené pomocí funkce **Vlastní Picture Control** (62) bylo zaregistrováno.

COOLPIX Picture Control

- Funkci COOLPIX Picture Control tohoto fotoaparátu nelze použít s fotoapráty jiných značek ani s funkcí Picture Control jiných softwarových aplikací, například Capture NX-D, Picture Control Utility 2 atp.
- Tato funkce nemusí být dostupná k použití spolu s jinými funkcemi (46).

Přizpůsobení existující optimalizace snímků COOLPIX Picture

Controls: Rychlé nastavení a ruční nastavení

Optimalizaci snímků COOLPIX Picture Control lze přizpůsobit pomocí funkce Rychlé nastavení, která umožňuje vyvážené nastavení ostrosti, kontrastu, sytosti barev a dalších složek úprav snímku, nebo pomocí manuálního nastavení, kterým lze jednotlivé složky jemně doladit.

- 1 Pomocí tlačítek ▲▼ multifunkčního voliče vyberte požadovaný typ funkce COOLPIX Picture Control a stiskněte tlačítko **OK**.

- Položky lze také vybrat otáčením multifunkčního voliče.

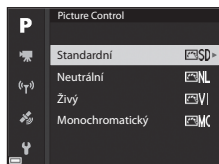

- 2 Pomocí tlačítek ▲▼ zvýrazněte požadovanou možnost (0-60) a pomocí tlačítek ◀▶ zvolte hodnotu.

- Stisknutím tlačítka **OK** nastavte hodnotu.
- Chcete-li vrátit upravené hodnoty na výchozí nastavení, zvolte možnost **Obnovit** a stiskněte tlačítko **OK**.

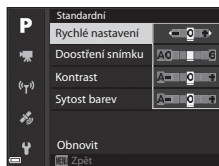

Typy rychlého nastavení a manuálního nastavení

Možnost	Popis
Rychlé nastavení ¹	<p>Automaticky upraví úroveň ostrosti, kontrastu a sytosti barev. Nastavením na stranu – se účinek vybrané optimalizace COOLPIX Picture Control omezí, nastavením na stranu + se účinek zdůrazní.</p> <ul style="list-style-type: none"> • Výchozí nastavení: 0
Doostření snímku	<p>Určuje, jakým způsobem se při fotografování doostřují obrysy. Čím je číslo vyšší, tím je snímek ostřejší, čím je číslo nižší, tím je snímek měkčí.</p> <p>Chcete-li použít automatické nastavení, zvolte možnost A (auto).</p> <ul style="list-style-type: none"> • Výchozí nastavení: 3 jako Standardní nebo Monochromatický, 2 jako Neutrální a 4 jako Živý
Kontrast	<p>Slouží k úpravě kontrastu.</p> <p>Nastavení na stranu – dodá snímku měkčí vzhled, nastavení na stranu + tvrdší vzhled. Výběrem nižších hodnot lze zabránit, aby se na portrétech vlivem přímého slunečního světla ztrácely projasněné oblasti, výběrem vyšších hodnot lze zachovat detaily na snímcích zaměřených krajin a dalších objektů s nízkým kontrastem.</p> <p>Chcete-li použít automatické nastavení, zvolte možnost A (auto).</p> <ul style="list-style-type: none"> • Výchozí nastavení: 0
Sytost barev ²	<p>Slouží k určení živosti barev.</p> <p>Nastavení na stranu – způsobí snížení živosti a nastavení na stranu + živost zvýší.</p> <p>Chcete-li použít automatické nastavení, zvolte možnost A (auto).</p> <ul style="list-style-type: none"> • Výchozí nastavení: 0
Filtrové efekty ³	<p>Slouží k simulaci účinků barevných filtrů na monochromatické fotografie.</p> <ul style="list-style-type: none"> • OFF: Filtrové efekty se nepoužijí. • Y (žlutý), O (oranžový), R (červený): Umožňuje zvýšit kontrast. Tuto volbu lze použít ke snížení jasu nebe u snímků krajin. Kontrast se zesiluje v pořadí Y → O → R. • G (zelený): Změkčí odstíny pleti. Vhodné ke snímání portrétů. • Výchozí nastavení: OFF

Možnost	Popis
Tónování ³	<p>Umožňuje nastavit tón použitý na monochromatických fotografiích, z možností B&W (černobílá), Sepia (sépiově hnědá) a Cyanotype (monochromatická fotografie se zelenomodrým tónem).</p> <p>Stisknutím tlačítka ▼ multifunkčního voliče při vybraných možnostech Sepia nebo Cyanotype lze vybrat úroveň sytosti. Pomocí tlačítek ◀▶ sytost upravte.</p> <ul style="list-style-type: none"> • Výchozí nastavení: B&W (černobílá)

¹ Funkce rychlého nastavení není dostupná v režimech **Neutrální, Monochromatický, Uživatelské nastavení 1** ani **Uživatelské nastavení 2**. Pokud je po ručním nastavení použita funkce rychlého nastavení, jsou ručně nastavené hodnoty deaktivovány.

² V režimu **Monochromatický** se nezobrazí.

³ Zobrazí se pouze v režimu **Monochromatický**.

Poznámky k doostření snímku

Během fotografování si účinky funkce **Doostření snímku** nelze prohlížet na monitoru. Výsledky zkontrolujte v režimu přehrávání.

Kontrast, Sytost barev a A (Auto)

Výsledný kontrast a sytost barev se liší v závislosti na expozici, poloze a velikosti objektu v záběru.

Vlastní Picture Control (COOLPIX Custom Picture Control)

Otočte volič expozičních režimů do polohy **P**, **S**, **A**, **M** nebo **U** → tlačítko **MENU** → symbol menu **P**, **S**, **A**, **M** nebo **U** → Vlastní Picture Control → tlačítko **OK**

Upraví nastavení uživatelské předvolby COOLPIX Picture Control (6059) a uloží (zaregistruje) je pod položky **Uživatelské nastavení 1** nebo **Uživatelské nastavení 2** v části **Picture Control**.

1 Pomocí tlačítek ▲▼ multifunkčního voliče vyberte možnost **Editovat a uložit** a stiskněte tlačítko **OK**.

- K vymazání zaregistrované uživatelské předvolby COOLPIX Picture Control použijte možnost **Vymazat**.

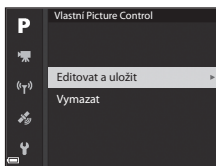

2 Zvolte původní funkci COOLPIX Picture Control (6059) k úpravě a stiskněte tlačítko **OK**.

3 Pomocí tlačítek ▲▼ zvýrazněte požadovanou možnost a pomocí tlačítek ◀▶ zvolte hodnotu (6059).

- Možnosti se neliší od těch, které se používají k nastavení funkcí COOLPIX Picture Control.
- Po dokončení nastavení stiskněte tlačítko **OK**.
- Chcete-li vrátit upravené hodnoty na výchozí nastavení, zvolte možnost **Obnovit** a stiskněte tlačítko **OK**.

4 Vyberte cílovou předvolbu k registraci a stiskněte tlačítko **OK**.



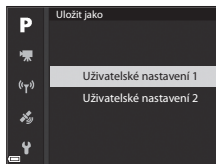



- **Uživatelské nastavení 1** nebo **Uživatelské nastavení 2** bude nyní možné v **Picture Control** nebo **Vlastní Picture Control** vybrat.
- Chcete-li nastavené hodnoty změnit, zvolte možnost **Uživatelské nastavení 1** nebo **Uživatelské nastavení 2** v části **Picture Control** nebo **Vlastní Picture Control**.



Vyvážení bílé barvy (nastavení barevného odstínu)

Otočte volič expozičních režimů do polohy **P, S, A, M** nebo **U** → tlačítko **MENU** → symbol menu **P, S, A, M** nebo **U** → Vyvážení bílé barvy → tlačítko **OK**

Upraví vyvážení bílé barvy tak, aby se přizpůsobilo podle počasí nebo zdroje světla a barvy na snímcích odpovídaly jejich vnímání lidským okem.

Možnost	Popis
AUTO1 Auto (normálně) (výchozí nastavení)	Vyvážení bílé barvy se nastavuje automaticky. Při nastavení Auto (teplé barvy osv.) si snímky zachovají teplé barvy, pokud jsou pořízeny v umělém žárovkovém světle. Při použití blesku se vyvážení bílé barvy nastavuje na základě podmínek osvětlení bleskem.
AUTO2 Auto (teplé barvy osv.)	
PRE Manuální nastav.	Použijte, pokud nastavení Auto (normálně), Auto (teplé barvy osv.), Žárovkové světlo atd. nevedla k dosažení požadovaných výsledků (🔍65).
 Denní světlo*	Použijte za přímého slunečního světla.
 Žárovkové světlo*	Použijte při umělém žárovkovém světle.
 Zářivkové světlo	Tuto volbu použijte pro většinu typů zářivkových světel. Vyberte z možností 1 (studeně bílá zářivka), 2 (zářivka s bílým denním světlem) a 3 (zářivka s denním světlem).
 Zataženo*	Použijte při zataženém obloze.
 Blesk*	Použijte s bleskem.
 Výběr barevné teploty	Použijte k přímému zadání barevné teploty (🔍64).

* Lze použít jemná 7kroková doladění. Kladný (+) směr slouží ke zvýšení modrého barevného odstínu, záporný (-) ke zvýšení červeného barevného odstínu.

Poznámky k vyvážení bílé barvy

- Pokud je vyvážení bílé barvy nastaveno jakkoli jinak, než na možnost **Auto (normálně), Auto (teplé barvy osv.)** nebo **Blesk** (📖18), zasuňte blesk.
- Tato funkce nemusí být dostupná k použití spolu s jinými funkcemi (📖46).

Barevná teplota

Pomocí barevné teploty lze objektivně měřit barvy světelných zdrojů, které se udávají v jednotkách absolutní teploty (K: stupně Kelvina). Zdroje světla s nižšími barevnými teplotami vypadají více do červena, zatímco zdroje světla s vyššími barevnými teplotami se jeví být zbarveny více do modra.

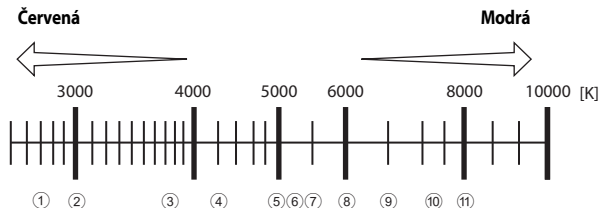

- | | |
|--|---------------------------------------|
| ① Sodíkové lampy: 2700 K | ⑦ Blesk: 5400 K |
| ② Žárovka/teple bílá žárovka: 3000 K | ⑧ Oblačno: 6000 K |
| ③ Bílá žárovka: 3700 K | ⑨ Žárovka s denním světlem: 6500 K |
| ④ Studeně bílá žárovka: 4200 K | ⑩ Velmi teplá rtuťová výbojka: 7200 K |
| ⑤ Žárovka s bílým denním světlem: 5000 K | ⑪ Stín: 8000 K |
| ⑥ Přímé sluneční světlo: 5200 K | |

Používání manuálního nastavení

Následující postup použijte ke změnění hodnoty vyvážení bílé barvy při fotografování s konkrétním zdrojem světla.

1 Pod osvětlení, při kterém chcete fotografovat, umístěte bílý nebo šedý referenční objekt.

2 Pomocí tlačítek ▲▼ multifunkčního voliče vyberte možnost **Manuální nastav.** a stiskněte tlačítko **OK**.

- Objektiv se vysune do polohy určené k měření.

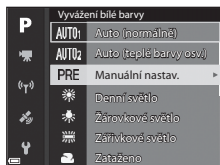

3 Vyberte možnost **Měření**.

- Chcete-li poslední naměřenou hodnotu použít, zvolte možnost **Zrušit**.



4 Bílý nebo šedý referenční objekt umístěte do rámečku pro zaměření referenčního objektu a stisknutím tlačítka **OK** naměřte hodnotu.

- Spustí se závěrka a měření je hotovo (snímek se neuloží).

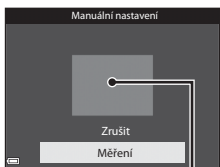

Rámeček pro zaměření referenčního objektu

Referenční část

✓ Poznámky k manuálnímu nastavení



Hodnotu vyvážení bílé barvy pro osvětlení bleskem s nastavením **Manuální nastav.** nelze měřit. Při fotografování s bleskem nastavte **Vyvážení bílé barvy** na možnost **Auto (normálně)**, **Auto (teplé barvy osv.)** nebo **Blesk**.

Měření expozice

Otočte volič expozičních režimů do polohy **P, S, A, M** nebo **U** → tlačítko **MENU** → symbol menu **P, S, A, M** nebo **U** → Měření → tlačítko **OK**

Pojmem „měření expozice“ označujeme postup měření jasu objektu za účelem určení expozice.

Tuto možnost vyberte v případě, že chcete zvolit způsob, jakým bude fotoaparát měřit expozici.

Možnost	Popis
 Matrix (výchozí nastavení)	K měření expozice je použita široká plocha obrazovky. Doporučeno pro běžné fotografování.
 Zdůrazněný střed	Fotoaparát měří celé obrazové pole, větší váhu však přiřadí objektu ve středu záběru. Klasické měření u portrétů, které zachovává detaily pozadí a současně umožňuje určení parametrů expozice podle podmínek osvětlení ve středu obrazového pole.*
 Bodové	Fotoaparát měří v oblasti vyznačené kruhem ve středu obrazového pole. Tuto možnost lze použít v případě, že je objekt výrazně světlejší nebo tmavší než pozadí. Ujistěte se, že se objekt při fotografování nachází v oblasti vyznačené kruhem.*

* Chcete-li nastavit zaostření a expozici na objekty mimo střed záběru, změňte **Rež. činnosti zaostř. polí** na možnost manuální, zaostřovací pole nastavte na střed záběru a zablokujte zaostření (21).

Poznámky k měření expozice











- Je-li aktivován digitální zoom, je v závislosti na míře zvětšení vybrána možnost **Zdůrazněný střed** nebo **Bodové**.
- Tato funkce nemusí být dostupná k použití spolu s jinými funkcemi (46).







Zobrazení na obrazovce fotografování

Při výběru možnosti **Zdůrazněný střed** nebo **Bodové** se zobrazí vodítko rozsahu měření expozice (6) (pokud není aktivován digitální zoom).

Sériové snímání

Otočte volič expozičních režimů do polohy **P, S, A, M** nebo **U** → tlačítko **MENU** → symbol menu **P, S, A, M** nebo **U** → Sériové snímání → tlačítko **OK**

Možnost	Popis
 S Jednotlivé snímky (výchozí nastavení)	Při každém stisknutí tlačítka spouště je pořízen jeden snímek.
 H Sériové snímání R	Po úplném domáčknutí a podržení tlačítka spouště je zahájeno sériové snímání. <ul style="list-style-type: none">• Frekvence sériového snímání je přibližně 7 obr./s a maximální počet snímků pořízených v sérii je přibližně 7 (pokud je kvalita obrazu nastavena na možnost Normal a velikost obrazu na  4608x3456).
 L Sériové snímání P	Po úplném domáčknutí a podržení tlačítka spouště je zahájeno sériové snímání. <ul style="list-style-type: none">• Frekvence sériového snímání je přibližně 2 obr./s a maximální počet snímků pořízených v sérii je přibližně 200 (pokud je kvalita obrazu nastavena na možnost Normal a velikost obrazu na  4608x3456).
 Vyr. paměť před exp.	Fotografování s vyrovnávací pamětí před expozicí započne namáčknutím tlačítka spouště do poloviny. Po úplném domáčknutí tlačítka spouště fotoaparát uloží aktuální snímek, a také snímky, které byly pořízeny bezprostředně před domáčknutím tlačítka ( 69). Vyrovnávací paměť před expozicí usnadňuje pořizování perfektních momentek. <ul style="list-style-type: none">• Frekvence sériového snímání je přibližně 15 obr./s a maximální počet snímků pořízených v sérii je 20 (včetně až 5 snímků ve vyrovnávací paměti před expozicí).• Kvalita obrazu je pevně nastavena na možnost Normal a velikost obrazu má pevně danou hodnotu  (1280 x 960 pixelů).
 120 Sér. snímání R: 120 obr./s	Při každém domáčknutí tlačítka spouště dojde k sériovému snímání s vysokou frekvencí. <ul style="list-style-type: none">• Frekvence sériového snímání je přibližně 120 obr./s a maximální počet snímků pořízených v sérii je 60.• Velikost obrazu má pevně danou hodnotu  640x480.

Možnost	Popis
 Sér. snímání R: 60 obr./s	Při každém domáčknutí tlačítka spouště dojde k sériovému snímání s vysokou frekvencí. <ul style="list-style-type: none"> • Frekvence sériového snímání je přibližně 60 obr./s a maximální počet snímků pořízených v sérii je 60. • Režim obrazu je pevně nastaven na možnost  1920×1080.
BSS BSS (Výběr nejlepšího snímku)	Po úplném domáčknutí a podržení tlačítka spouště fotoaparát pořídí sérii až 10 snímků a nejostřejší snímek automaticky uloží. Použijte k fotografování statických objektů na místech, kde je zakázáno používat při fotografování blesk a kde může dojít ke chvění fotoaparátu.
 Mozaika 16 snímků	Při každém domáčknutí tlačítka spouště fotoaparát pořídí sérii až 16 snímků a uloží ji jako jediný snímek. <ul style="list-style-type: none"> • Frekvence sériového snímání je přibližně 30 obr./s. • Velikost obrazu je pevně nastavena na  (2560 × 1920 pixelů). • Digitální zoom není k dispozici. 
 Interv. snímání	Fotoaparát pořizuje snímky automaticky v určených intervalech ( 69).

Poznámky k sériovému snímání

- Zaostření, expozice a vyvážení bílé barvy budou pevně nastaveny na hodnoty platné pro první snímek v každé sérii.
- Ukládání snímků po jejich pořízení může trvat déle.
- Při zvýšené citlivosti ISO se může na pořízených snímcích projevit obrazový šum.
- Snímací frekvence se může zpomalit v závislosti na kvalitě obrazu, velikosti obrazu, typu paměťové karty nebo na snímácích podmínkách.
- Při nastavení na možnost **Mozaika 16 snímků**, **Sér. snímání R: 120 obr./s** nebo **Sér. snímání R: 60 obr./s** se mohou na snímcích pořizovaných za velmi rychle blikajícího osvětlení, jaké vytvářejí zářivky, sodíkové lampy nebo rtuťové výbojky, objevit pruhy nebo rozdíly v jasů a barevném odstínu.
- Tato funkce nemusí být dostupná k použití spolu s jinými funkcemi ( 46).

Vyrovnávací paměť před expozicí

Při namáčknutí tlačítka spouště do poloviny nebo při jeho úplném domáčknutí se snímky ukládají tak, jak je popsáno níže.

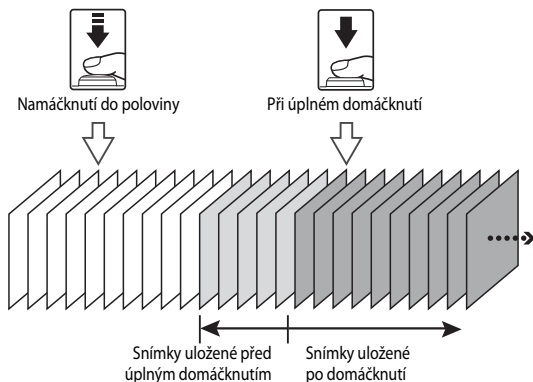

- Při namáčknutí tlačítka spouště do poloviny se na obrazovce fotografování změní barva symbolu vyrovnávací paměti před expozicí (📷) na zelenou.

Intervalové snímání

Otočte volič expozičních režimů do polohy **P**, **S**, **A**, **M** nebo **U** → tlačítko **MENU** → symbol menu **P**, **S**, **A**, **M** nebo **U** → Sériové snímání → tlačítko **OK**

- 1 Pomocí tlačítek **▲▼** multifunkčního voliče vyberte možnost **📷 Interv.** snímání a stiskněte tlačítko **OK**.

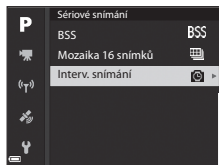

2 Nastavte požadovaný interval mezi jednotlivými záběry.

- Pomocí tlačítek ◀▶ vyberte položku a pomocí tlačítek ▲▼ nastavte čas.
- Po dokončení nastavení stiskněte tlačítko OK.

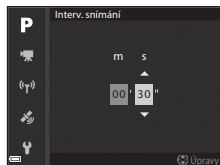

3 Stisknutím tlačítka MENU (menu) zobrazte obrazovku fotografování.

4 Stisknutím tlačítka spouště exponujte první snímek.

- Následující snímky budou pořízeny automatickým spouštěním závěrky ve specifikovaných intervalech.
- Monitor se vypne a kontrolka zapnutí přístroje bude v intervalech mezi záběry blikat (při použití baterie).

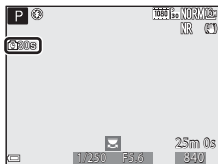

5 Po pořízení požadovaného počtu snímků stiskněte tlačítko spouště.

- Fotografování se ukončí.
- Snímání se automaticky ukončí, jakmile se paměťová karta zaplní.

✓ Poznámky k intervalovému snímání

- Aby se zabránilo nečekanému vypnutí fotoaparátu během snímání, použijte plně nabitou baterii.
- Pomocí síťového zdroje EH-67A (volitelné příslušenství, 00116) lze fotoaparát napájet z elektrické zásuvky. Za žádných okolností nepoužívejte jiný síťový zdroj než model EH-67A. Při nedodržení tohoto opatření může dojít k přehřátí nebo zničení fotoaparátu.
- V průběhu intervalového snímání neotáčejte voličem expozičních režimů do jiné polohy.
- Pokud je čas závěrky příliš dlouhý a záznam snímku trvá ve srovnání s určeným intervalem déle, může dojít ke ztrátě některých snímků pořízených v intervalovém snímání.

Citlivost ISO

Otočte volič expozičních režimů do polohy **P**, **S**, **A**, **M** nebo **U** → tlačítko **MENU** → symbol menu **P**, **S**, **A**, **M** nebo **U** → Citlivost ISO → tlačítko 

Vyšší citlivost ISO umožňuje snímání tmavších objektů. Kromě toho lze u podobně jasných objektů použít při fotografování kratší časy závěrky, čímž lze omezit rozmazání snímků způsobené chvěním fotoaparátu nebo pohybem objektu.

- Při nastavené vyšší citlivosti ISO mohou snímky obsahovat šum.

Možnost	Popis
Citlivost ISO	<ul style="list-style-type: none">• Auto (výchozí nastavení): Citlivost se nastaví automaticky v rozsahu od ISO 100 do 1600.• Aut. ve zv. rozsahu: Rozsah, ve kterém fotoaparát automaticky nastaví citlivost ISO, lze zvolit z možností ISO AUTO 400 ISO 100-400 nebo ISO AUTO 800 ISO 100-800.• 100 až 6400: Citlivost ISO je pevně nastavena na určenou hodnotu.
Nejdělsí čas závěrky	<p>Nastaví čas závěrky, při kterém se v expozičním režimu P nebo A začne citlivost ISO automaticky upravovat.</p> <p>Jestliže je při takto nastaveném času závěrky expozice nedostatečná, citlivost ISO se automaticky zvýší, aby bylo dosaženo správné expozice.</p> <ul style="list-style-type: none">• Nastavení se aktivuje, pokud je Citlivost ISO nastavena na možnosti Auto nebo Aut. ve zv. rozsahu.• Pokud je expozice po zvýšení citlivosti ISO stále nedostatečná, prodlouží se čas závěrky.• Výchozí nastavení: Žádný



Poznámky k citlivosti ISO

- V režimu **M** (manuální) je při nastaveních **Auto**, **ISO 100-400** nebo **ISO 100-800** citlivost ISO pevně nastavena na hodnotu ISO 100.
- Tato funkce nemusí být dostupná k použití spolu s jinými funkcemi (📖46).



Zobrazení citlivosti ISO na obrazovce fotografování

- Při vybrané možnosti **Auto** se zobrazí symbol **ISO**, jakmile se citlivost ISO zvýší.
- Pokud je vybrána možnost **ISO 100-400** nebo **ISO 100-800**, zobrazí se maximální hodnota citlivosti ISO.



Bracketing expozice

Otočte volič expozičních režimů do polohy **P**, **S** nebo **A** → tlačítko **MENU** → **P**, **S** nebo symbol menu **A** → Bracketing expozice → tlačítko **OK**

Při sériovém snímání lze expozici (jas) nechat měnit automaticky. To se hodí v případě, že lze jas snímku nastavit jen obtížně.

Možnost	Popis
Vypnuto (výchozí nastavení)	Bracketing expozice je vypnutý.
$\pm 0,3$	Po úplném domáčknutí tlačítka spouště fotoaparát pořídí sekvenci 3 snímků s proměnnou expozicí 0, -0,3 a +0,3.
$\pm 0,7$	Po úplném domáčknutí tlačítka spouště fotoaparát pořídí sekvenci 3 snímků s proměnnou expozicí 0, -0,7 a +0,7.
$\pm 1,0$	Po úplném domáčknutí tlačítka spouště fotoaparát pořídí sekvenci 3 snímků s proměnnou expozicí 0, -1,0 a +1,0.





Poznámky k bracketingu expozice



- **Bracketing expozice** není dostupný v režimu **M** (manuální).
- Pokud se současně nastaví korekce expozice ( 44) a hodnoty $\pm 0,3$, $\pm 0,7$ nebo $\pm 1,0$ jako **Bracketing expozice**, budou použity kombinované hodnoty korekce expozice.
- Tato funkce nemusí být dostupná k použití spolu s jinými funkcemi ( 46).

Režim činnosti zaostřovacích polí

Otočte volič expozičních režimů do polohy **P**, **S**, **A**, **M** nebo **U** → tlačítko **MENU** → symbol menu **P**, **S**, **A**, **M** nebo **U** → Rež. činnosti zaostř. polí → tlačítko **OK**

Nastavte, jak má fotoaparát vybrat zaostřovací pole pro automatické zaostřování.

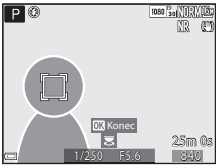
Možnost	Popis
<p> Prior. ostr. na obličej</p>	<p>Jakmile fotoaparát detekuje lidský obličej, zaostří na něj. Další informace naleznete v části „Používání systému detekce obličeje“ (☞ 19). Pokud v kompozici záběru nejsou lidské postavy nebo nelze detekovat tváře, fotoaparát automaticky vybere jedno či více z 9 zaostřovacích polí, která obsahují objekt nejbliže k fotoaparátu.</p> <div data-bbox="632 317 915 532" data-label="Image"> </div> <p data-bbox="650 544 793 569">Zaostřovací pole</p>
<p> Manuálně (bodový)</p> <p> Manuálně (normální)</p> <p> Manuálně (širokoúhlý)</p>	<p>Pomocí tlačítek ▲▼◀▶ multifunkčního voliče nebo jeho otáčením posuňte zaostřovací pole na místo, na které chcete zaostřit. Chcete-li pomocí multifunkčního voliče nakonfigurovat zábleskový režim nebo jiná nastavení, stiskněte tlačítko OK. Chcete-li se vrátit zpět k pohybování zaostřovacím polem, stiskněte znovu tlačítko OK.</p> <div data-bbox="632 642 915 857" data-label="Image"> </div> <p data-bbox="650 860 855 885">Zaostřovací pole (střed)</p> <p data-bbox="736 893 915 947">Rozsah pohyblivého zaostřovacího pole</p> <div data-bbox="632 972 915 1188" data-label="Image"> </div> <p data-bbox="636 1195 783 1249">Zaostřovací pole (přemístěné)</p>

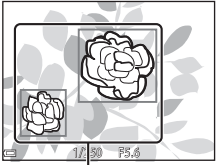
Možnost	Popis	
 Sledování objektu	<p>Tuto funkci použijte k pořizování snímků pohybujících se objektů. Zaregistrujte objekt, na který fotoaparát zaostří. Zaostřovací pole se začne samočinně pohybovat tak, aby sledovalo objekt. Další informace naleznete v části „Použití sledování objektu“ (👓75).</p>	
 Zaost. s vyhled. hlav. obj. (výchozí nastavení)	<p>Jakmile fotoaparát detekuje hlavní objekt, na tento objekt zaostří. Viz část „Používání zaostření s vyhledáním hlavního objektu“ (👓18).</p>	 <p style="text-align: center;">Zaostřovací pole</p>

Poznámky k režimu činnosti zaostřovacích polí

- Po aktivaci digitálního zoomu fotoaparát zaostří na oblast ve středu záběru, bez ohledu na nastavení možnosti **Rež. činnosti zaostř. polí**.
- Tato funkce nemusí být dostupná k použití spolu s jinými funkcemi (📖46).

Použití sledování objektu

Natočte volič expozičních režimů do polohy **P**, **S**, **A**, **M** nebo **U** → tlačítko **MENU** → symbol menu **P**, **S**, **A**, **M** nebo **U** → Rež. činnosti zaostř. polí → tlačítko **OK** →  Sledování objektu → tlačítko **OK** → tlačítko **MENU**

1 Zaregistrujte objekt.

- Na předmět, který chcete sledovat, zaměřte rámeček ve středu monitoru a stiskněte tlačítko **OK**.
- Jakmile je objekt zaregistrován, zobrazí se kolem objektu žlutý rámeček (zaostřovací pole) a fotoaparát začne tento objekt sledovat.
- Pokud se objekt nepodaří zaregistrovat, rámeček se zobrazí červeně. Změňte kompozici a pokuste se zaregistrovat objekt znovu.
- Chcete-li registraci objektu zrušit, stiskněte tlačítko **OK**.
- Pokud fotoaparát již zaregistrovaný objekt nemůže sledovat, zaostřovací pole zmizí. Zaregistrujte objekt znovu.

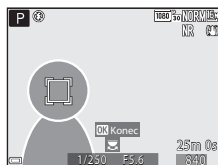
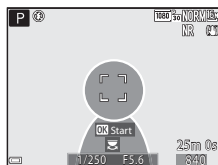

2 Úplným domáčknutím tlačítka spouště exponujete snímek.

- Stisknutím tlačítka spouště při nezobrazeném zaostřovacím poli fotoaparát zaostří na objekt ve středu záběru.

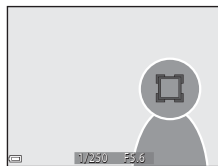

Poznámky ke sledování objektu

- Jestliže při sledování objektu fotoaparátem provedete úkony, jako například přiblížení, registrace objektu se zruší.
- Za určitých snímacích podmínek nemusí být sledování objektu možné.

Režim autofokusu (automatické zaostřování)

Otočte volič expozičních režimů do polohy **P, S, A, M** nebo **U** → tlačítko **MENU** → symbol menu **P, S, A, M** nebo **U** → Režim autofokusu → tlačítko **OK**

Nastavte způsob, jakým bude fotoaparát zaostřovat při pořizování statických snímků.

Možnost	Popis
AF-S Jednorázové zaostření	Fotoaparát zaostří pouze po namáčknutí tlačítka spouště do poloviny.
AF-F Nepřetržitý AF (výchozí nastavení)	Fotoaparát bude pokračovat v zaostřování i v případě, že tlačítko spouště nebude namáčknuto do poloviny. Při zaostřování fotoaparátu bude slyšet zvuk pohonu objektivu.

Poznámky k režimu automatického zaostřování

Tato funkce nemusí být dostupná k použití spolu s jinými funkcemi (📖46).

Režim automatického zaostřování při nahrávání videosekvencí

K nastavení režimu automatického zaostřování při záznamu videosekvencí slouží položka **Režim autofokusu** (🔍85) v menu videosekvence.

Korekce záblesk. exp.

Otočte volič expozičních režimů do polohy **P, S, A, M** nebo **U** → tlačítko **MENU** → symbol menu **P, S, A, M** nebo **U** → Korekce záblesk. exp. → tlačítko **OK**

Nastavuje výkon blesku.

Tuto možnost použijte, je-li záblesk příliš silný nebo příliš slabý.

Možnost	Popis
+0,3 až +2,0	Výkon blesku lze zvýšit o +0,3 až +2,0 EV v krocích po 1/3 EV, aby byl hlavní objekt v záběru jasnější.
0,0 (výchozí nastavení)	Výkon blesku není upraven.
-0,3 až -2,0	Výkon blesku lze snížit o -0,3 až -2,0 EV v krocích po 1/3 EV, aby nevznikala nežádoucí projasněná místa nebo odrazy.

Filtr pro redukci šumu

Otočte volič expozičních režimů do polohy **P, S, A, M** nebo **U** → tlačítko **MENU** → symbol menu **P, S, A, M** nebo **U** → Filtr pro redukci šumu → tlačítko **OK**

Slouží k nastavení účinnosti funkce redukce šumu prováděné obvykle při ukládání snímků.

Možnost	Popis
NR* Vysoký	Provede redukci šumu o jednu úroveň vyšší, než je standardní účinnost.
NR Normální (výchozí nastavení)	Provede redukci šumu se standardní účinností.
NR* Nízký	Provede redukci šumu o jednu úroveň pod standardní účinností.

Active D-Lighting

Otočte volič expozičních režimů do polohy **P, S, A, M** nebo **U** → tlačítko **MENU** → symbol menu **P, S, A, M** nebo **U** → Active D-Lighting → tlačítko **OK**

Detaily v projasněných a zastíněných oblastech zůstanou zachovány a na pořízeném snímku je dobře reprodukován přirozený kontrast tak, jak jej vnímá lidské oko. To je zejména účinné při fotografování jasně osvětlených venkovních scénérií z tmavé místnosti nebo při fotografování zastíněných objektů na slunném mořském pobřeží.

Možnost	Popis	
H N L	Vysoká Normální Nízká	Nastavení úrovně efektu.
OFF	Vypnuto (výchozí nastavení)	Funkce Active D-Lighting se nepoužije.

Poznámky k použití funkce Active D-Lighting

- Ukládání snímků po jejich pořízení trvá delší dobu.
- Tato funkce nemusí být dostupná k použití spolu s jinými funkcemi (📖46).

Active D-Lighting oproti D-Lighting

Možnost **Active D-Lighting** v menu fotografování nastavuje dynamický rozsah omezením expozice před fotografováním. Možnost **D-Lighting** (🔍27) v menu přehrávání obnovuje nastavení dynamického rozsahu na pořízených snímcích na správnou hodnotu.

Vícenásobná expozice

Otočte volič expozičních režimů do polohy **P**, **S**, **A**, **M** nebo **U** → tlačítko **MENU** → symbol menu **P**, **S**, **A**, **M** nebo **U** → Vícenásobná expozice → tlačítko **OK**

Fotoaparát sloučí dva až tři snímky a uloží je jako jediný snímek.

Možnost	Popis
Režim vícenás. expozice	Při nastavení na možnost Zapnuto bude fotografování probíhat v režimu vícenásobné expozice. <ul style="list-style-type: none">• Jsou ukládány rovněž jednotlivé snímky.• Výchozí nastavení: Vypnuto
Automat. nast. expozice	Nastavte, zda se při slučování snímků má či nemá automaticky nastavovat jas snímku. <ul style="list-style-type: none">• Výchozí nastavení: Zapnuto

✓ Poznámky k vícenásobné expozici

- Slučování snímků může trvat určitou dobu.
- Pokud se fotoaparát přepne pomocí funkce automatického vypnutí (📖57) do pohotovostního režimu, pořizování vícenásobných expozic se ukončí. Pokud při fotografování používáte dlouhý interval mezi snímky, je doporučeno nastavit funkci automatického vypnutí na delší dobu.
- Tato funkce nemusí být dostupná k použití spolu s jinými funkcemi (📖46).
- Při fotografování s dlouhým časem závěrky v režimu vícenásobné expozice se může na ukládaných snímcích objevit šum (světlé skvrny).

Fotografování s vícenásobnou expozicí

Otočte volič expozičních režimů do polohy **P**, **S**, **A**, **M** nebo **U** → tlačítko **MENU** → symbol menu **P**, **S**, **A**, **M** nebo **U** → Vícenásobná expozice → tlačítko **OK**

- 1 Pomocí tlačítek **▲▼** multifunkčního voliče vyberte možnost **Režim vícenás. expozice** a stiskněte tlačítko **OK**.

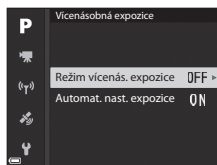

- 2 Vyberte možnost **Zapnuto** a stiskněte tlačítko **OK**.

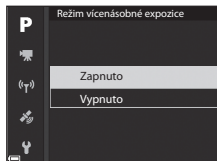

- 3 Stisknutím tlačítka **MENU** (menu) zobrazte obrazovku fotografování.

- 4 Stisknutím tlačítka spouště exponujte první snímek.

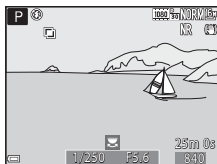

- 5 Stisknutím tlačítka spouště exponujte druhý snímek.

- Vytvořte kompozici snímku se současně průsvitně zobrazeným prvním snímkem.
- Při pořizování druhého snímku se uloží a průsvitně zobrazí sloučený obraz prvního a druhého snímku.
- Chcete-li pořizování vícenásobných expozic ukončit po druhém snímku, nastavte **Režim vícenásobné expozice** na možnost **Vypnuto** nebo zvolte jiný expoziční režim než **P, S, A, M** nebo **U**.

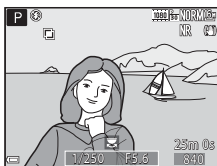

- 6 Stisknutím tlačítka spouště exponujte třetí snímek.

- Je uložen sloučený obraz prvního až třetího snímku a pořizování vícenásobných expozic se ukončí.
- Pořízení třetího snímku může trvat určitou dobu.

Paměť zoomu

Otočte volič expozičních režimů do polohy **P, S, A, M** nebo **U** → tlačítko **MENU** → symbol menu **P, S, A, M** nebo **U** → Paměť zoomu → tlačítko **OK**

Možnost	Popis
Zapnuto	<p>Pokud dojde k posunutí ovladače zoomu, přepne se poloha zoomu (ohnisková vzdálenost/obrazový úhel ekvivalentní formátu 35mm film [135] (kinofilm)) do předem nastavených pozic, které byly vybrány zaškrtnutím políčka v této poloze menu.</p> <ul style="list-style-type: none">• Pomocí tlačítek ▲▼ multifunkčního voliče vyberte ohniskovou vzdálenost a stiskem tlačítka OK zaškrtněte políčko [✓] nebo jeho zaškrtnutí zrušte. <p>K dispozici jsou následující nastavení: 24 mm, 28 mm, 35 mm, 50 mm, 85 mm, 105 mm, 135 mm, 200 mm, 300 mm, 400 mm, 500 mm, 600 mm, 800 mm, 1000 mm, 1200 mm, 1400 mm, 1600 mm, 1800 mm a 2000 mm.</p> <ul style="list-style-type: none">• Výchozí nastavení: zaškrtnuta [✓] všechna políčka• Nastavení dokončete stisknutím tlačítka ► multifunkčního voliče.• Poloha zoomu nastavená v poloze Výchozí pozice zoomu je automaticky nastavena na možnost zaškrtnuta [✓].• Při používání bočního ovladače zoomu funkce paměti zoomu není k dispozici.
Vypnuto (výchozí nastavení)	<p>Zoom lze posunout do libovolných poloh, včetně těch, které lze nastavit pomocí možnosti Zapnuto.</p>

Poznámky k ovládání zoomu

- Pokud byla nastavena více než jedna ohnisková vzdálenost, posunutím ovladače zoomu lze přepnout na ohniskovou vzdálenost, která je nejbližší hodnotě nastavené před operací. Chcete-li přepnout na jinou ohniskovou vzdálenost, ovladač zoomu uvolněte, a poté jej znovu posuňte.
- Pokud používáte digitální zoom, nastavte položku **Paměť zoomu** na možnost **Vypnuto**.

Výchozí poloha zoomu

Otočte volič expozičních režimů do polohy **P, S, A, M** nebo **U** → tlačítko **MENU** → symbol menu **P, S, A, M** nebo **U** → Výchozí pozice zoomu → tlačítko **OK**

Nastaví polohu zoomu (ohnisková vzdálenost/obrazový úhel ekvivalentní formátu 35mm film [135] (kinofilm)) při zapnutí fotoaparátu.

K dispozici jsou následující nastavení: **24 mm** (výchozí nastavení), **28 mm, 35 mm, 50 mm, 85 mm, 105 mm** a **135 mm**.

Kontrola expozice – M

Otočte volič expozičních režimů do polohy **P, S, A, M** nebo **U** → tlačítko **MENU** → symbol menu **P, S, A, M** nebo **U** → Kontrola expozice – M → tlačítko **OK**



Nastavte, zda jas obrazovky fotografování v režimu **M** (manuální) má či nemá odrážet změny expozice.

Možnost	Popis
Zapnuto	Nastavení jasu je na obrazovce fotografování zohledněno.
Vypnuto (výchozí nastavení)	Na obrazovce fotografování se nastavení jasu nezohledňuje.

Menu video











Možnosti videa

Přejděte do expozičního režimu → tlačítko MENU → symbol menu  → Možnosti videa → tlačítko 

Vyberte požadovanou možnost pro videosekvenci, kterou chcete zaznamenat. Zvolte možnosti videosekvence v normální rychlosti, pokud chcete nahrávat video běžnou rychlostí, nebo možnosti HS videosekvence ()83), chcete-li nahrávat video, které lze přehrávat zrychleně nebo zpomaleně. Možnosti videa, které lze vybrat, se liší v závislosti na nastavení položky **Snímací frekvence** ()87).

- K natáčení videosekvencí se doporučují paměťové karty s třídou rychlosti SD 6 nebo vyšší (:20).



Možnosti videosekvence v normální rychlosti

Možnost (velikost obrazu/snímací frekvence, formát souboru)	Velikost obrazu	Poměr stran (vodorovná ke svislé)
 1080/30p  1080/25p (výchozí nastavení)	1920 × 1080	16:9
 1080/60p  1080/50p	1920 × 1080	16:9
 720/30p  720/25p	1280 × 720	16:9
 720/60p  720/50p	1280 × 720	16:9
 480/30p  480/25p	640 × 480	4:3

Možnosti HS videosekvence

Natočené videosekvence se přehrávají zrychleně nebo zpomaleně.

Viz část „Zpomalené a zrychlené přehrávání“ (84).

Možnost	Velikost obrazu Poměr stran (vodorovná ke svislé)	Popis
 HS 480/4x*	640 × 480 4:3	Zpomalené videosekvence přehrávané 1/4 rychlostí • Max. doba nahrávání: 7 minut 15 sekund (doba přehrávání: 29 minut)
 HS 720/2x	1280 × 720 16:9	Zpomalené videosekvence přehrávané 1/2 rychlostí • Max. doba nahrávání: 14 minut 30 sekund (doba přehrávání: 29 minut)
 HS 1080/0,5x	1920 × 1080 16:9	Zrychlené videosekvence přehrávané 2x rychlostí • Max. doba nahrávání: 29 minut (doba přehrávání: 14 minut 30 sekund)

* Nastavení není k dispozici při použití některých speciálních efektů.

Poznámky k HS videosekvencím

- Zvuk se nenahrává.
- Nastavení polohy zoomu, zaostření, expozice a vyvážení bílé barvy se při zahájení nahrávání zablokuje.

Zpomalené a zrychlené přehrávání

Při nahrávání normální rychlostí:

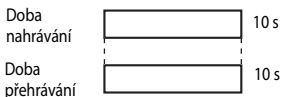

Při nahrávání s nastavením $\frac{480}{120}$ HS 480/4× nebo $\frac{480}{100}$ HS 480/4×:

Videosekvence jsou zaznamenávány 4× rychleji než normálně.

Lze je přehrávat zpomaleně, 4× nižší rychlostí.

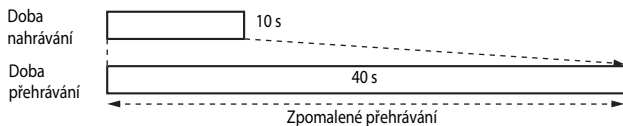

Při nahrávání s nastavením $\frac{1080}{15}$ HS 1080/0,5× nebo $\frac{1080}{25}$ HS 1080/0,5×:

Videosekvence jsou zaznamenávány 2× pomaleji než normálně.

Lze je přehrávat zrychleně, 2× vyšší rychlostí.

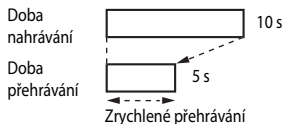

Režim autofokusu (automatické zaostřování)

Přejděte do expozičního režimu → tlačítko **MENU** → symbol menu  → Režim autofokusu → tlačítko **OK**

Nastavte způsob zaostřování fotoaparátu při nahrávání videosekvencí.

Možnost	Popis
AF-S Jednorázové zaostření (výchozí nastavení)	Při spuštění nahrávání videa se zaostření zablokuje. Tuto možnost vyberte v případě, že vzdálenost mezi fotoaparátem a objektem zůstane v podstatě pevná.
AF-F Nepřetržitý AF	Fotoaparát zaostřuje průběžně. Tuto možnost zvolte, pokud se bude vzdálenost mezi fotoaparátem a objektem při natáčení významně měnit. V nahrané videosekvenci může být slyšet zvuk zaostřování fotoaparátu. Použití možnosti Jednorázové zaostření je doporučeno v případě, kdy nechcete, aby do natočeného videa vstupoval zvuk zaostřování fotoaparátu.



Režim autofokusu (automatické zaostřování)

- Pokud je v menu **Možnosti videa** vybrána položka HS videosekvence, je pevně nastavena možnost **Jednorázové zaostření**.
- Tato funkce nemusí být dostupná k použití spolu s jinými funkcemi.

Elektron. redukce vibrací

Přejděte do expozičního režimu → tlačítko MENU → symbol menu  → Elektron. redukce vibrací → tlačítko OK

Nastavte, zda se při nahrávání videosekvencí má či nemá provádět elektronická redukce vibrací.

Možnost	Popis
Zapnuto (výchozí nastavení)	Provede se elektronická redukce vibrací. <ul style="list-style-type: none">• Úhel zobrazení (tj. plocha, která je vidět v záběru) se zúží.• Pokud je Redukce vibrací nastavena na možnost Normální nebo Aktivní v menu nastavení (57), provádí se současně i optická redukce vibrací.
Vypnuto	Elektronická redukce vibrací se neprovede.

Poznámky k elektronické redukci vibrací

Pokud je v menu **Možnosti videa** vybrána položka HS videosekvence, je pevně nastavena možnost **Vypnuto**.

Redukce hluku větru

Přejděte do expozičního režimu → tlačítko MENU → symbol menu  → Redukce hluku větru → tlačítko OK

Možnost	Popis
Zapnuto	Omezí zvuky způsobené foukáním větru do mikrofonu při záznamu videosekvence. Při přehrávání však mohou být hůře slyšitelné i jiné zvuky.
Vypnuto (výchozí nastavení)	Redukce hluku větru je vypnuta.

Poznámky k redukci hluku větru

Pokud je v menu **Možnosti videa** vybrána položka HS videosekvence, je pevně nastavena možnost **Vypnuto**.

Zoom pro mikrofon

Přejděte do expozičního režimu → tlačítko **MENU** → symbol menu  → Zoom pro mikrofon → tlačítko 

Možnost	Popis
Zapnuto (výchozí nastavení)	Fotoaparát zaznamenává zvuky v souladu s obrazovým úhlem, v širokoúhlé poloze zoomu z širokého okolí, v poloze telezoomu z odpovídajícího omezeného prostoru.
Vypnuto	Zoom pro mikrofon je deaktivován.

Poznámky k zoomu pro mikrofon

Pokud je v menu **Možnosti videa** vybrána položka HS videosekvence, je pevně nastavena možnost **Vypnuto**.

Frekvence snímání

Přejděte do expozičního režimu → tlačítko **MENU** → symbol menu  → Snímací frekvence → tlačítko 



Při nahrávání videosekvencí zvolte příslušnou snímací frekvenci. Pokud je aktivováno nastavení frekvence snímání, změní se možnosti, které lze nastavit v části **Možnosti videa** ( 82).

Možnost	Popis
30 obr./s (30p/60p)	Vhodné pro přehrávání na televizoru pomocí standardu NTSC.
25 obr./s (25p/50p)	Vhodné pro přehrávání na televizoru pomocí standardu PAL.

Menu přehrávání

Další informace o funkcích úprav snímků naleznete v části „Úpravy snímků (statické snímky)“ (🔍26).

Ozn. pro přen. přes Wi-Fi



Stiskněte tlačítko  (režim přehrávání) → tlačítko **MENU** → Ozn. pro přen. přes Wi-Fi → tlačítko 

Než začnete s přenosem, vyberte ve fotoaparátu statické snímky, které chcete přenést do inteligentního zařízení. Nelze vybrat videosekvence.

Na obrazovce pro výběr snímků (56) vyberte snímky nebo zrušte výběr snímků, na které chcete použít funkci Označit pro přenos přes Wi-Fi.



Mějte na paměti, že pokud v menu nastavení zvolíte možnost **Obnovit vše** (🔍110) nebo v menu možností Wi-Fi možnost **Obnovit výchozí nast.** (🔍92), provedená nastavení funkce Označit pro přenos přes Wi-Fi se zruší.

Prezentace

Stiskněte tlačítko  (režim přehrávání) → tlačítko **MENU** → Prezentace → tlačítko 



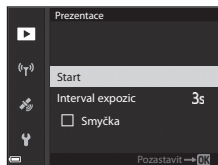

Samočinné přehrávání snímků jednoho po druhém formou „prezentace“. Pokud jsou v prezentaci přehrávány soubory videosekvencí, zobrazí se pouze první snímek každé videosekvence.

1 Pomocí tlačítek ▲▼ multifunkčního voliče vyberte možnost **Start** a stiskněte tlačítko .

- Přehrávání prezentace začne.
- Chcete-li změnit interval mezi snímky, zvolte možnost **Interval expozic**, stiskněte tlačítko  a před volbou možnosti **Start** vyberte požadovaný časový interval.
- Chcete-li, aby se prezentace automaticky opakovala, aktivujte možnost **Smyčka** a stiskněte tlačítko  před volbou **Start**.
- Maximální možná doba přehrávání je přibližně 30 minut, a to i v případě, že je aktivována možnost **Smyčka**.





2 Prezentaci ukončete nebo znovu spustěte.



- Jakmile prezentace skončí nebo je pozastavena, zobrazí se obrazovka vpravo. Chcete-li prezentaci ukončit, zvolte možnost  a stiskněte tlačítko . Chcete-li v prezentaci pokračovat, zvolte možnost  a stiskněte tlačítko .



Operace během přehrávání

- Pomocí tlačítek   lze zobrazit předchozí/další snímek. Stisknutím a podržením dojde k rychlému procházení zpět/vpřed.
- Stisknutím tlačítka  se prezentace pozastaví nebo ukončí.

Ochrana



Stiskněte tlačítko  (režim přehrávání) → tlačítko **MENU** → Ochrana → tlačítko 



Vybrané snímky a videosekvence budou ve fotoaparátu chráněny před nechtěným vymazáním.

Snímky, které chcete chránit, nebo jejichž ochranu chcete zrušit, vyberte na obrazovce pro výběr snímků ( 56).

Mějte na paměti, že zformátováním paměťové karty dojde k trvalému odstranění veškerých dat včetně chráněných souborů ( 107).

Otočení snímku

Stiskněte tlačítko  (režim přehrávání) → tlačítko **MENU** → Otočit snímek → tlačítko 

Určete orientaci, ve které se budou uložené snímky zobrazovat v režimu přehrávání. Statické snímky lze otočit o 90 stupňů po směru nebo o 90 stupňů proti směru hodinových ručiček. Snímky pořízené a uložené v orientaci na výšku lze otočit až o 180 stupňů v libovolném směru. Vyberte snímek na obrazovce pro výběr snímků ( 56). Pokud je zobrazena obrazovka Otočení snímku, pomocí tlačítek   multifunkčního voliče nebo jeho otáčením otočte snímek o 90 stupňů.





Otočení o 90 stupňů
doleva





Otočení o 90 stupňů
doprava

Stisknutím tlačítka  dokončíte nastavování orientace zobrazení a uložíte informace o orientaci spolu se snímkem.

Možnosti zobrazení sekvence



Stiskněte tlačítko  (režim přehrávání) → tlačítko **MENU** → Možnosti zobr. sekvence → tlačítko 

Zvolte způsob zobrazení snímků v sekvenci (25).

Možnost	Popis
Jednotlivé snímky	Zobrazí všechny snímky v sekvenci jednotlivě. Na obrazovce přehrávání se zobrazí symbol  .
Pouze klíčový snímek (výchozí nastavení)	Ke snímkům v sekvenci zobrazí pouze klíčové snímky.

Nastavení se vztahuje na všechny sekvence a je uloženo v paměti fotoaparátu i po jeho vypnutí.

Výběr klíčového snímku

Stiskněte tlačítko  (režim přehrávání) → zobrazte sekvenci, jejíž klíčový snímek chcete změnit → tlačítko **MENU** → Vybrat klíčový snímek → tlačítko 

Jako klíčový snímek sekvence vyberte jiný snímek.

- Jakkmile se zobrazí obrazovka pro výběr klíčového snímku, vyberte nějaký snímek (56).

Menu Možnosti Wi-Fi

Stiskněte tlačítko **MENU** → symbol menu (☰) → tlačítko **OK**

Nakonfigurujte nastavení Wi-Fi (bezdrátová síť LAN) k propojení fotoaparátu s inteligentním zařízením.

Možnost	Popis
Připojit k chytrému zaříz.	Vyberte, chcete-li bezdrátově propojit fotoaparát s inteligentním zařízením. Další informace naleznete v části „Připojení k inteligentnímu zařízení (Wi-Fi)“ (☞45).
Odeslat z fotoaparátu	Vyberte, chcete-li bezdrátově propojit fotoaparát s inteligentním zařízením. Další informace naleznete v části „Jak ve fotoaparátu vybrat snímky pro přenos do inteligentního zařízení“ (☞47). <ul style="list-style-type: none">• Snímky k přenosu lze vybrat na obrazovce pro výběr snímků ještě před navázáním spojení Wi-Fi (☞56, ☞88). Po výběru snímků se na obrazovce zobrazí identifikátor SSID a heslo fotoaparátu.
Zakázat Wi-Fi	Vyberte, chcete-li ukončit bezdrátové propojení fotoaparátu s inteligentním zařízením. Další informace naleznete v části „Ukončení připojení Wi-Fi“ (☞46).
Možnosti	SSID: Změna SSID. Zde nakonfigurovaný identifikátor SSID (název sítě) se zobrazí na inteligentním zařízení. Zadejte alfanumerický identifikátor SSID o délce 1 až 24 znaků. Autentizace/šifrování: Zvolte, zda má být komunikace mezi fotoaparátem a připojeným inteligentním zařízením šifrovaná či nikoli. Komunikace není šifrovaná, pokud je zvolena možnost Otevřené (výchozí nastavení). <ul style="list-style-type: none">• Pokud je nastavena možnost WPA2-PSK-AES, po připojení fotoaparátu k inteligentnímu zařízení se zobrazí výzva k zadání hesla (☞45). Heslo: Zadejte alfanumerické heslo o délce 8 až 16 znaků. Kanál: Zvolte kanál použitý k bezdrátovým připojením. Maska podsítě: Za normálních okolností použijte výchozí nastavení (255.255.255.0). IP adresa serveru DHCP: Za normálních okolností použijte výchozí nastavení (192.168.0.10).
Aktuální nastavení	Zobrazení aktuálního nastavení.
Obnovit výchozí nast.	Obnova nastavení Wi-Fi na výchozí hodnoty. Bezdrátové připojení se ukončí, jestliže je tato možnost nastavena při aktivním připojení Wi-Fi.

Obsluha klávesnice pro vstup textu

Znakový vstup pro SSID a heslo

- K výběru alfanumerických znaků použijte tlačítka ▲▼◀▶ multifunkčního voliče. Stisknutím tlačítka OK zadejte vybraný znak do textového pole a přesuňte kurzor na další místo.
- Kurzor posuňte v textovém poli pomocí kláves ← nebo → a stiskněte tlačítko OK.
- Chcete-li vymazat jeden znak, stiskněte tlačítko 🗑️.
- Chcete-li nastavení aktivovat, stiskněte na klávesnici klávesu ↵ a stiskněte tlačítko OK.

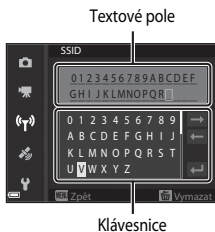

Znakový vstup pro kanál, masku podsítě a IP adresu serveru DHCP



- K výběru čísel použijte tlačítka ▲▼ multifunkčního voliče. Chcete-li se přesunout na další číslici, stiskněte tlačítko ▶ nebo OK. Chcete-li se vrátit na předchozí číslici, stiskněte tlačítko ◀.
- Chcete-li použít nastavení, vyberte poslední číslici a stiskněte tlačítko OK.



Menu Možnosti dat o poloze

Možnosti dat o poloze

Stiskněte tlačítko **MENU** → symbol menu  → Možnosti dat o poloze → tlačítko **OK**

Možnost	Popis
Záznam dat o poloze	Po nastavení na možnost Zapnuto jsou přijímány signály ze satelitů pro určování polohy a určování polohy započne ( 39). <ul style="list-style-type: none">• Výchozí nastavení: Vypnuto
Aktualiz. souboru A-GPS	Soubor A-GPS (pomocný soubor GPS) se aktualizuje pomocí paměťové karty. Použití nejnovějšího souboru A-GPS může zkrátit dobu potřebnou k získání údajů o poloze. <ul style="list-style-type: none">• Další informace naleznete v části „Aktualizace souboru A-GPS“ (95).
Vymazat data o poloze	Data o poloze a informace o bodech zájmu (POI), zaznamenaná spolu se snímky, se vymažou. <ul style="list-style-type: none">• Vymazaná data o poloze ani informace o bodech zájmu (POI) již nelze obnovit.• U snímků, pořízených jinými fotoaparáty než je tento, data o poloze není možné vymazat.

Aktualizace souboru A-GPS

Aktualizaci proveďte stažením nejnovějšího souboru A-GPS z webových stránek uvedených níže.

<http://nikonimglib.com/agps3/>

- Soubor A-GPS pro fotoaparát COOLPIX P900 je k dispozici pouze na uvedených webových stránkách.

- 1** Stáhněte si do počítače nejnovější soubor A-GPS z těchto webových stránek.
- 2** Ke zkopírování souboru do složky „NCFL“ na paměťové kartě použijte čtečku paměťových karet nebo jiné zařízení.
 - Složka „NCFL“ se nachází přímo v kořenovém adresáři paměťové karty. Pokud na paměťové kartě složka „NCFL“ neexistuje, vytvořte ji.
- 3** Paměťovou kartu se zkopírovaným souborem vložte do fotoaparátu.
- 4** Zapněte fotoaparát.
- 5** Stisknutím tlačítka **MENU** (menu) zobrazte menu Možnosti dat o poloze a pomocí multifunkčního voliče vyberte položku **Možnosti dat o poloze**.
- 6** Výběrem možnosti **Aktualiz. souboru A-GPS** soubor aktualizujte.
 - Aktualizace souboru A-GPS trvá přibližně dvě minuty.





Poznámky k aktualizaci souboru A-GPS

- Při prvním určování polohy na novém fotoaparátu je soubor A-GPS deaktivován. Soubor A-GPS se aktivuje až při druhém určování polohy.
- Doba platnosti souboru A-GPS lze zjistit na obrazovce aktualizace. Jestliže jeho doba platnosti vypršela, je zobrazen šedou barvou.
- Jakmile doba platnosti souboru A-GPS vyprší, získávání dat o poloze se přestane zrychlovat. Před použitím funkcí dat o poloze je doporučeno aktualizovat soubor A-GPS.

Body zájmu (POI – Points of Interest) (záznam a zobrazení informací o názvech míst)

Stiskněte tlačítko **MENU** → symbol menu  → Body zájmu (POI) → tlačítko **OK**

Nakonfigurujte nastavení POI (body zájmu, informace o názvech míst).

Možnost	Popis
Zahrnout POI	Nastavte, zda se mají či nemají k pořizovaným snímkům zaznamenávat údaje o názvech míst. <ul style="list-style-type: none">• Výchozí nastavení: Vypnuto• Informace o názvech míst lze zaznamenat na statické snímky i na videosekvence.
Zobrazit POI	Nastavte, zda se na obrazovce fotografování nebo přehrávání mají či nemají zobrazovat informace o názvech míst (📖6, 7). <ul style="list-style-type: none">• Pokud je pořízen snímek při nastavení položky Zahrnout POI na možnost Zapnuto, zobrazí se při přehrávání tohoto snímku na obrazovce informace o názvu místa.• Výchozí nastavení: Vypnuto
Úroveň detailů	Slouží k nastavení úrovně zobrazení informací o názvech míst. Při vyšší úrovni zobrazení se zobrazí podrobnější regionální informace. <ul style="list-style-type: none">• Při nastavení na úroveň 1: zobrazují se názvy zemí.• Při nastavení na úroveň 2 až 5: zobrazené informace se liší v závislosti na konkrétní zemi.• Při nastavení na úroveň 6: zobrazují se názvy orientačních bodů (objektů).
Upravit POI	Pokud je v režimu přehrávání zvolena možnost Aktualizovat POI , lze informace o názvech míst, zaznamenané na snímcích, změnit. Než stisknete tlačítko MENU , vyberte snímek, jehož údaj o názvu místa chcete změnit. <ul style="list-style-type: none">• Pokud je vybrána úroveň 6, lze změnit název orientačního bodu pomocí tlačítek   multifunkčního voliče.• Změnu úrovně informací o bodech zájmu (POI) lze provést pomocí tlačítek   multifunkčního voliče. Při výběru možnosti Odebrat POI se informace o názvu místa zaznamenané na snímku vymažou.



Zobrazení bodů zájmu (POI)



Pokud na nastavené úrovni zobrazení informace o názvu místa neexistují, nemusí se zobrazit žádné údaje.

Nastavení hodin pomocí satelitu

Stiskněte tlačítko **MENU** → symbol menu  → Nast. hodiny pom. satelitu → tlačítko **OK**

K nastavení data a času vnitřních hodin fotoaparátu se použijí signály ze satelitů pro určování polohy. Před nastavením hodin pomocí této možnosti zkontrolujte stav určování polohy.

Poznámky k nastavení hodin pomocí satelitu

- Chcete-li nastavit vnitřní hodiny fotoaparátu, musí být úspěšně provedeno určení polohy (39).
- Úprava data a času pomocí funkce **Nast. hodiny pom. satelitu** se provádí podle časového pásma, nastaveného v položce **Časové pásmo a datum** (57, 98) menu nastavení. Před použitím funkce **Nast. hodiny pom. satelitu** zkontrolujte časové pásmo.
- Datum a čas, nastavený funkcí **Nast. hodiny pom. satelitu**, nedosahuje přesnosti hodin řízených rádiem. Pokud čas nastavený funkcí **Časové pásmo a datum** není přesný, použijte možnost **Nast. hodiny pom. satelitu** v menu nastavení.

Menu nastavení

Časové pásmo a datum

Stiskněte tlačítko **MENU** → symbol menu **Y** → Časové pásmo a datum → tlačítko **OK**

Nastavení hodin fotoaparátu.

Možnost	Popis
Datum a čas	<ul style="list-style-type: none">• Vyberte pole: Použijte tlačítka ◀▶ multifunkčního voliče.• Upravte datum a čas: Použijte tlačítka ▲▼. Datum a čas lze také změnit otáčením multifunkčního nebo příkazového voliče.• Aktivujte nastavení: Zvolte nastavení minutového pole a stiskněte tlačítko OK nebo ▶. 
Formát data	Zvolte Rok/měsíc/den , Měsíc/den/rok nebo Den/měsíc/rok .
Časové pásmo	Nastavení časového pásma a letního času. <ul style="list-style-type: none">• Pokud je nastavena možnost Cílové místo cesty (➔) po nastavení domácího časového pásma (🏠), bude automaticky vypočítán časový posun mezi cílem cesty a domácím časovým pásmem a na snímky budou zaznamenány časové údaje platné ve vybraném regionu.

Nastavení časového pásma

- 1 Pomocí tlačítek ▲▼ multifunkčního voliče vyberte možnost **Časové pásmo** a stiskněte tlačítko **OK**.

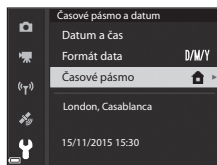

- 2** Zvolte možnost  **Domácí čas. pásmo** nebo  **Cílové místo cesty** a stiskněte tlačítko .



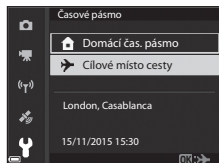

- Datum a čas zobrazovaný na monitoru se mění podle vybraného domácího časového pásma nebo cílového místa cesty.

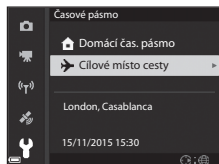

- 3** Stiskněte tlačítko .



- 4** Pomocí tlačítek   vyberte časové pásmo.

- Jakmile stisknutím tlačítka  aktivujete funkci letního času, zobrazí se symbol . Stiskem tlačítka  se funkce letního času vypne.
- Tlačítkem  časové pásmo aktivujete.
- Pokud je časový údaj u domácího časového pásma nebo u cílového místa cesty nesprávný, nastavte správný čas v části **Datum a čas**.

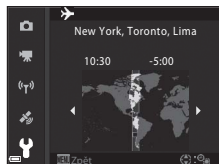

Bez paměťové karty?











Stiskněte tlačítko **MENU** → symbol menu  → Bez paměťové karty? → tlačítko 

Nastavte, zda v případě, že do fotoaparátu není vložena paměťová karta, bude či nebude možné spustit závěrku.

Možnost	Popis
Spuštění blokováno (výchozí nastavení)	Závěrku nelze spustit, pokud ve fotoaparátu není vložena paměťová karta.
Spuštění povoleno	Závěrku je možné spustit, i když paměťová karta není vložena ve fotoaparátu. Na snímku, pořízeném bez vložení paměťové karty, se však zobrazí text Demo a snímek nelze vytisknout ani uložit na paměťovou kartu, ačkoli je zobrazen na monitoru.

Nastavení monitoru

Stiskněte tlačítko **MENU** → symbol menu  → Nastavení monitoru → tlačítko **OK**

Možnost	Popis
Kontrola snímku	Nastavte, zda se má či nemá zobrazit pořízený snímek bezprostředně po vyfotografování. <ul style="list-style-type: none">• Výchozí nastavení: Zapnuto
Možnosti monitoru	Upravte jas a odstín monitoru. <ul style="list-style-type: none">• Pomocí tlačítek   multifunkčního voliče nastavte jas, tlačítka   nastavte odstín, a poté stiskněte tlačítko OK.• Výchozí nastavení: Jas 3 Odstín 0• Nelze nastavit, pokud je používán hledáček.
Možnosti EVF	Upravte jas a odstín hledáčku. <ul style="list-style-type: none">• Pomocí tlačítek   multifunkčního voliče nastavte jas, tlačítka   nastavte odstín, a poté stiskněte tlačítko OK.• Výchozí nastavení: Jas 2 Odstín 0• Nelze nastavit, pokud je používán monitor.
Zobr./skrytí pom. mřížky	Nastavte, zda se na obrazovce fotografování mají či nemají zobrazit pomocná zaměřovací pole. <ul style="list-style-type: none">• Výchozí nastavení: Skrýt
Zobr./skrytí histogramů	Nastavte, zda se na obrazovce fotografování má či nemá zobrazit graf, který ukazuje rozložení jasu na snímku ( 44). <ul style="list-style-type: none">• Výchozí nastavení: Skrýt
Virtuální horizont	Nastavte, zda se na obrazovce fotografování má či nemá zobrazovat virtuální horizont ( 102). <ul style="list-style-type: none">• Výchozí nastavení: Skrýt



Poznámky k zobrazení/skrytí pomocné mřížky

Pokud je v režimu **MF** (manuální zaostřování) zobrazen zvětšený střed snímku, pomocná mřížka se nezobrazí.



Poznámky k zobrazení/skrytí histogramů

Histogramy se nezobrazí v následujících situacích:

- v režimu  (auto),
- při nahrávání videosekvence,
- pokud je v režimu **MF** (manuální zaostřování) zobrazen zvětšený střed snímku,
- při fotografování s funkcí Jednoduché panorama,
- při zobrazených menu zábleskového režimu, zaostřovacího režimu nebo samospouště.

Virtuální horizont

Pomocí vestavěného čidla náklonu se na monitoru zobrazuje virtuální horizont, který udává boční a předozadní náklon.

Virtuální horizont lze zobrazit, jestliže je **Rež. činnosti zaostř. polí** nastaven na možnost **Manuálně (bodový)**, **Manuálně (normální)** nebo **Manuálně (širokouhlý)** v režimech **P**, **S**, **A** nebo **M**, a v některých motivových programech a režimech speciálních efektů nastavených na zaostřovací pole do středu záběru.

- Pokud je fotoaparát v normální poloze (bez bočního náklonu), je referenční čára na virtuálním horizontu zobrazena zelenou barvou. Pokud je bez předozadního náklonu, je zelenou barvou zobrazen symbol ● ve středu.
- Jeden dílek na stupnici virtuálního horizontu představuje 5 stupňů při bočním náklonu a 10 stupňů při předozadním náklonu.



Z hlediska bočního i předozadního náklonu je fotoaparát v normální poloze.



Fotoaparát je nakloněn v bočním směru.



Fotoaparát je nakloněn v předozadním směru.

✓ Poznámky k virtuálnímu horizontu

Virtuální horizont se nezobrazuje v následujících situacích:

- v režimu (auto),
- pokud je motivový program nastaven na možnost (noční portrét), **Aut. volba motiv. prog.**, **Portrét**, **Jídlo**, **Jednoduché panoráma** nebo **Portrét domác. zvířat**,
- při nahrávání videosekvence,
- pokud je vybrána samospoušť detekující úsměv.

Přesnost virtuálního horizontu

Při velkém předozadním nebo bočním náklonu fotoaparátu se chyba virtuálního horizontu zvětší. Pokud je fotoaparát nakloněn mimo měřitelný rozsah, zobrazení stupnice virtuálního horizontu se vypne.

Automatické přepínání EVF (automatické přepínání zobrazení do hledáčku)

Stiskněte tlačítko **MENU** → symbol menu  → Automat. přepínání EVF → tlačítko **OK**

Možnost	Popis
Zapnuto (výchozí nastavení)	Jakmile k hledáčku přiblížíte obličej, zareaguje oční snímač a zobrazení se samočinně přepne z monitoru do hledáčku.
Vypnuto	I v případě, že k hledáčku přiblížíte obličej, se zobrazení do hledáčku nepřepne.

Razítko data

Stiskněte tlačítko **MENU** → symbol menu  → Razítko data → tlačítko **OK**

Datum a čas fotografování lze na snímky označit razítkem data při jejich pořízení.



Možnost	Popis
DATE Datum	Snímky se označí razítkem data.
DATE  Datum a čas	Snímky se označí razítkem data a času.
Vypnuto (výchozí nastavení)	Snímky se neoznačí razítkem data ani času.



Poznámky k razítku data

- Data razítka se stávají trvalou součástí obrazových dat a nelze je vymazat. Datum a čas nelze orazit na snímky až po jejich pořízení.
- Datum a čas nelze orazit v následujících situacích:
 - v motivových programech **Noční krajina** (při nastavení na možnost **Z ruky**), **Noční portrét** (při nastavení na možnost **Z ruky**), **Sport, Muzeum, Protisvětlo** (při nastavení funkce **HDR** na možnost **Zapnuto**), **Jednoduché panoráma**, **Portrét domác. zvířat** (při nastavení na možnost **Sériové snímání**) nebo **Sledování ptáků** (při nastavení na možnost **Sériové snímání**),
 - když je možnost **Vyr. paměť před exp.**, **Sér. snímání R: 120 obr./s** nebo **Sér. snímání R: 60 obr./s** zvolena v režimu **Sériové snímání** (67),
 - při natáčení videosekvencí,
 - při ukládání statických snímků během natáčení videosekvence,
 - při extrahování statických snímků z videosekvence během přehrávání videa.
- Na snímku s malou velikostí obrazu může být datum a čas v razítku obtížně čitelné.

Redukce vibrací

Stiskněte tlačítko **MENU** → symbol menu → Redukce vibrací → tlačítko

Zvolte nastavení redukce vibrací, které bude použito při snímání.

Pokud při fotografování používáte ke stabilizaci fotoaparátu stativ, zvolte možnost **Vypnuto**.



Možnost	Popis
Normální (výchozí nastavení)	Opraví důsledky chvění fotoaparátu, které běžně vznikají při snímání v poloze telezoomu nebo s dlouhými časy závěrky. Fotoaparát automaticky rozpozná směr panorámování a opravuje pouze vibrace způsobené chvěním fotoaparátu. Například při horizontálním sledování objektu systém redukce vibrací omezuje pouze chvění ve vertikálním směru. Při vertikálním sledování objektu fotoaparát omezuje chvění pouze v horizontálním směru.
Aktivní	Během snímání se chvění fotoaparátu automaticky opravuje při poměrně značném chvěním fotoaparátu vznikajícím při fotografování z auta nebo při špatné opoře nohou.
Vypnuto	Korekce se neprovede.



Poznámky k redukci vibrací

- Jakmile fotoaparát zapnete nebo jej přepnete z režimu přehrávání do expozičního režimu, před započetením snímání vyčkejte, až se úplně zobrazí obrazovka expozičního režimu.
- Bezprostředně po pořízení se mohou snímky na monitoru fotoaparátu zobrazovat rozmazaně.
- Systém redukce vibrací nemusí být ve všech situacích schopen zcela potlačit důsledky chvění fotoaparátu.

Pomocné světlo AF

Stiskněte tlačítko **MENU** → symbol menu  → Pomoc. světlo AF → tlačítko 

Možnost	Popis
Auto (výchozí nastavení)	Pomocné světlo AF se rozsvítí automaticky, jestliže stisknete tlačítko spouště při nedostatečném osvětlení. Dosah světla je přibližně 5,0 m při maximální širokoúhlé poloze a přibližně 5,0 m při poloze maximálního telezoomu. <ul style="list-style-type: none">• V některých motivových programech nebo zaostřovacích polích se pomocné světlo AF nemusí rozsvítit.
Vypnuto	Pomocné světlo AF se nerozsvítí.

Digitální zoom

Stiskněte tlačítko **MENU** → symbol menu  → Digitální zoom → tlačítko 

Možnost	Popis
Zapnuto (výchozí nastavení)	Je aktivován digitální zoom.
Vypnuto	Digitální zoom je deaktivován.

Poznámky k digitálnímu zoomu

- V následujících motivových programech není možné použít digitální zoom:
 - **Aut. volba motiv. prog., Portrét, Noční portrét, Jednoduché panoráma, Portrét domác. zvířat**
- Digitální zoom není možné použít v jiných motivových programech při použití určitých nastavení (48).

Přirazení funkce bočnímu ovladači zoomu

Stiskněte tlačítko **MENU** → symbol menu **Y** → Funkce boč. ovl. zoomu → tlačítko **OK**

Vyberte funkci, která se bude při fotografování ovládat pohybem bočního ovladače zoomu.

Možnost	Popis
Zoom (výchozí nastavení)	Při fotografování slouží boční ovladač zoomu (📖20) k nastavení zoomu.
Manuální zaostřování	<p>Pokud je zaostřovací režim nastaven na možnost MF (manuální zaostření), slouží boční ovladač zoomu k zaostření (📖42).</p> <ul style="list-style-type: none">• Posunutím bočního ovladače zoomu směrem k symbolu T dojde k zaostření na vzdálenější objekty.• Posunutím bočního ovladače zoomu směrem k symbolu W dojde k zaostření na bližší objekty.

Nastavení zvuků

Stiskněte tlačítko **MENU** → symbol menu **Y** → Nastavení zvuku → tlačítko **OK**

Možnost	Popis
Zvuk tlačítek	<p>Pokud je vybrána možnost Zapnuto (výchozí nastavení), fotoaparát vydává jedno pípnutí při provádění operací, dvě pípnutí při úspěšném zaostření objektu a tři pípnutí při chybě.</p> <ul style="list-style-type: none">• V motivových programech Portrét domác. zvířat nebo Sledování ptáků jsou zvuky vypnuty.
Zvuk závěrky	<p>Pokud je vybrána možnost Zapnuto (výchozí nastavení), při spuštění závěrky zazní zvuk závěrky.</p> <ul style="list-style-type: none">• Zvuk závěrky je deaktivován v režimu sériového snímání, při natáčení videosekvencí i v motivových programech Jednoduché panorama, Portrét domác. zvířat a Sledování ptáků.

Automatické vypnutí

Stiskněte tlačítko **MENU** → symbol menu  → Automat. vypnutí → tlačítko **OK**

Nastavení doby, která uplyne před přechodem fotoaparátu do pohotovostního režimu (18).

Lze zvolit z možností **30 s**, **1 min** (výchozí nastavení), **5 min** nebo **30 min**.

Nastavení funkce automatického vypnutí

Doba, která uplyne před přechodem fotoaparátu do pohotovostního režimu, je pevně nastavena v následujících situacích:

- Při zobrazeném menu: 3 minuty (pokud je automatické vypnutí nastaveno na **30 s** nebo **1 min**)
- Při připojení síťového zdroje: 30 minut

Formátování karty

Stiskněte tlačítko **MENU** → symbol menu  → Formátovat kartu → tlačítko **OK**

Tuto možnost použijte k formátování paměťové karty.

Formátováním paměťových karet se trvale odstraní všechna data. Odstraněná data není možné obnovit. Před zahájením formátování se ujistěte, že máte všechny důležité snímky uloženy v počítači.

Formátování spusťte volbou možnosti **Formátovat** na zobrazené obrazovce a stisknutím tlačítka **OK**.

- Při formátování nevytáhněte fotoaparát ani neotevírejte krytku slotu pro paměťovou kartu/prostoru pro baterii.

Jazyk/Language

Stiskněte tlačítko **MENU** → symbol menu  → Jazyk/Language → tlačítko **OK**

Zvolte jazyk, který bude použit k zobrazení menu a hlášení fotoaparátu.

Nabíjení pomocí počítače

Stiskněte tlačítko **MENU** → symbol menu  → Nabíjení z počítače → tlačítko 

Možnost	Popis
AUTO Auto (výchozí nastavení)	Je-li fotoaparát připojen k zapnutému počítači (📖61), baterie vložená do fotoaparátu se automaticky nabíjí napájením poskytovaným počítačem. <ul style="list-style-type: none">• Kontrolka zapnutí přístroje pomalu bliká, což znamená, že se baterie dobíjí. Jakmile je baterie nabitá, kontrolka zapnutí přístroje přestane blikat a zůstane rozsvícená.
Vypnuto	Po připojení fotoaparátu k počítači se baterie vložená do fotoaparátu nenabíjí.

Poznámky k nabíjení pomocí počítače

- Po připojení k počítači se fotoaparát zapne a započne nabíjení. Vypnutím fotoaparátu se nabíjení ukončí.
- Dobití zcela vybité baterie trvá přibližně 6 hodin a 10 minut. Pokud současně probíhá přenos snímků, doba nabíjení se prodlouží.
- Fotoaparát se automaticky vypne, pokud do 30 minut po dokončení nabíjení baterie nedojde ke komunikaci s počítačem.

Když kontrolka zapnutí přístroje (kontrolka nabíjení) rychle zeleně bliká

Nabíjení nelze provést. Možné příčiny jsou uvedeny níže.

- Okolní teplota není vhodná k nabíjení. Baterii nabíjejte v místnosti s teplotou vzduchu 5 °C až 35 °C.
- Kabel USB není správně zapojen nebo došlo k závadě baterie. Zkontrolujte správné zapojení kabelu USB nebo v případě potřeby vyměňte baterii.
- Počítač je v režimu spánku a nedodává elektrickou energii. Uveďte počítač do pracovního režimu.
- Baterii nelze nabíjet, protože počítač nedodává do fotoaparátu energii z důvodu nastavení či specifikace počítače.

Přepínání volby Av/Tv

Stiskněte tlačítko **MENU** → symbol menu  → Přepínání volby Av/Tv → tlačítko **OK**

Slouží k přepínání způsobu nastavení flexibilního programu, času závěrky nebo hodnoty clony v expozičních režimech **P, S, A, M** nebo **U**.

Možnost	Popis
Nepřepínat volbu (výchozí nastavení)	Flexibilní program nebo čas závěrky se nastavuje příkazovým voličem a hodnota clony multifunkčním voličem.
Přepínat volbu	Flexibilní program nebo čas závěrky se nastavuje multifunkčním voličem a hodnota clony příkazovým voličem.

Obnovení číslování souborů

Stiskněte tlačítko **MENU** → symbol menu  → Obnovit čísl. souborů → tlačítko **OK**

Pokud je vybrána možnost **Ano**, postupné číslování souborů se resetuje ( 115). Po resetování bude vytvořena nová složka a číslo souboru následujícího pořízeného snímku bude začínat od „0001“.

Poznámky k resetování číslování souborů

Obnovit čísl. souborů nelze použít, pokud číslo složky dosáhne hodnoty 999 a ve složce jsou snímky. Vložte novou paměťovou kartu, nebo paměťovou kartu naformátujte ( 107).

Složky pro ukládání souborů

Statické snímky a videosekvence, pořízené nebo zaznamenané tímto fotoaparát, se na paměťové kartě ukládají do složek.

- Do názvů složek se vkládají pořadová čísla ve vzestupném pořadí, počínaje číslem „100“ a konče číslem „999“ (názvy složek se ve fotoaparátu nezobrazují).
- K vytvoření nové složky dojde v následujících situacích:
 - pokud počet souborů ve složce dosáhne 200,
 - pokud číslo souboru ve složce dosáhne hodnoty „9999“,
 - pokud je použita funkce **Obnovit čísl. souborů**.
- Při každém pořízení série snímků intervalovým snímáním se vytvoří nová složka, do které jsou tyto snímky uloženy s čísly souborů začínajícími od „0001“.

Zvýraznění

Stiskněte tlačítko **MENU** → symbol menu  → Zvýraznění → tlačítko 

Možnost	Popis
Zapnuto (výchozí nastavení)	Pomoc při manuálním zaostřování MF poskytují zvýrazněné oblasti, které se na monitoru zobrazují bílou barvou, pokud je na ně zaostřeno ( 42, 43).
Vypnuto	Zvýraznění je vypnuto.

Obnovení všech nastavení

Stiskněte tlačítko **MENU** → symbol menu  → Obnovit vše → tlačítko 

Pokud vyberete možnost **Obnovit**, nastavení fotoaparátu bude resetováno na výchozí hodnoty.

- Některá nastavení, například **Časové pásmo a datum** či **Jazyk/Language**, resetována nebudou.
- User settings (uživatelské nastavení) uložená do polohy **U** voliče expozičních režimů resetována nebudou. Chcete-li resetovat tato nastavení, použijte možnost **Obnovit user settings** ( 35).



Obnovení číslování souborů

Chcete-li obnovit číslování souborů od čísla „0001“, vymažte veškeré snímky uložené na paměťové kartě, a poté vyberte možnost **Obnovit vše**. **Obnovit čísl. souborů** lze rovněž použít k resetování na „0001“ ( 109).









Verze firmwaru







Stiskněte tlačítko **MENU** → symbol menu  → Verze firmwaru → tlačítko 









Zobrazí aktuální verzi firmwaru fotoaparátu.









Chybová hlášení

Informace o chybových hlášeních naleznete v níže uvedené tabulce.

Displej	Příčina/řešení	
Zvýšená teplota baterie. Fotoaparát se vypne.	Fotoaparát se automaticky vypne. Před dalším použitím vyčkejte, až baterie vychladne.	-
Fotoaparát se vypne, aby se zabránilo přehřátí.		
Paměťová karta chráněna proti zápisu.	Spínač ochrany proti zápisu je v poloze „lock“ (zamknuto). Přepněte spínač ochrany proti zápisu do polohy „write“ (zápis).	-
Není možné použít tuto kartu.	Při přístupu na paměťovou kartu došlo k chybě.	10,  :20
Tuto kartu nelze přechíst.	<ul style="list-style-type: none"> • Použijte schválenou kartu. • Zkontrolujte, zda nejsou znečištěny kontakty. • Zkontrolujte, zda je paměťová karta vložena správně. 	
Karta není zformátovaná. Formátovat kartu?	Paměťová karta nebyla naformátována k použití v tomto fotoaparátu. Formátováním dojde k trvalému odstranění všech dat z paměťové karty. Pokud potřebujete zachovat kopie všech snímků, ujistěte se, že je vybrána možnost Ne a před formátováním paměťové karty zkopírujte snímky do počítače nebo na jiné médium. Kartu naformátujte volbou možnosti Ano a stisknutím tlačítka OK .	10,  :5
Nedostatek paměti.	Vymažte snímky nebo vložte novou paměťovou kartu.	10, 23
Snímek není možné uložit.	Při ukládání snímku došlo k chybě. Vložte novou paměťovou kartu, nebo paměťovou kartu naformátujte.	10,  :107
	Fotoaparát dosáhl maximálního možného čísla souborů. Vložte novou paměťovou kartu, nebo paměťovou kartu naformátujte.	10,  :107
Snímek není možné upravit.	Ověřte, zda lze snímky upravovat.	 :26,  :13
Videosekvenci nelze zaznamenat.	Při ukládání videosekvence na paměťovou kartu vypršel časový limit. Zvolte paměťovou kartu s vyšší rychlostí zápisu.	 :20

Displej	Příčina/řešení	
Nelze obnovit číslování souborů.	Číslování souborů nelze resetovat, protože pořadové číslo složky dosáhlo horního limitu. Vložte novou paměťovou kartu, nebo paměťovou kartu naformátujte.	10,  107
V paměti nejsou žádné snímky.	Vložte paměťovou kartu, která obsahuje snímky.	10
Soubor neobsahuje žádná obrazová data.	Soubor nebyl vytvořen nebo upraven v tomto fotoaparátu. Soubor nelze v tomto fotoaparátu zobrazit. Zobrazte soubor v počítači nebo v zařízení, ve kterém byl vytvořen nebo upraven.	–
Všechny snímky jsou skryté.	<ul style="list-style-type: none"> • K prezentaci atp. nejsou dostupné žádné snímky. • Neexistují snímky, které by bylo možné zobrazit na obrazovce pro výběr snímků ke smazání. 	–
Tento snímek nelze vymazat.	Snímek je chráněn. Zrušte ochranu.	 90
Vysuňte blesk.	<ul style="list-style-type: none"> • Pokud je motivový program nastaven na možnost Aut. volba motiv. prog., lze pořídit snímek i se zasunutým bleskem, nedojde však k záblesku. • Pokud je v motivových programech Noční portrét nebo Protisvětlo nastavena funkce HDR na možnost Vypnuto, je k pořízení snímku nutné vysunout blesk. 	 4  3,  7
Nelze nastavit hodiny pomocí satelitu.	Hodiny fotoaparátu nebyly nastaveny správně. Změňte polohu nebo čas a znovu určete polohu.	–
Na kartě nebyl nalezen žádný soubor A-GPS.	Na paměťové kartě nelze nalézt soubor A-GPS k aktualizaci. Zkontrolujte následující položky: <ul style="list-style-type: none"> • zda je vložena paměťová karta, • zda je soubor A-GPS uložen na paměťové kartě, • zda je soubor A-GPS uložený na paměťové kartě novější než soubor A-GPS uložený ve fotoaparátu, • je-li soubor A-GPS stále platný. 	–
Aktualizace se nezdařila.	Soubor A-GPS nelze aktualizovat. Soubor A-GPS může být poškozen. Stáhněte si tento soubor znovu z webových stránek.	 95

Displej	Příčina/řešení	
Nelze ukládat na kartu.	Není vložena paměťová karta. Vložte paměťovou kartu.	10
	Nejvyšší možný počet záznamů dat událostí, které lze uložit v jednom dni, je 36.	-
	Nebyl získán protokol.	 43
	Nejvyšší možný počet záznamů dat událostí, které lze uložit na jednu paměťovou kartu, je 100. Vyměňte paměťovou kartu za novou nebo z paměťové karty vymažte nepotřebné záznamy dat.	10,  44
Žádný přístup.	Fotoaparát nemohl přijmout komunikační signál z inteligentního zařízení. Obnovte bezdrátové spojení fotoaparátu s inteligentním zařízením. <ul style="list-style-type: none"> Stiskněte tlačítko . Inteligentním zařízením, které je kompatibilní se standardem NFC, se dotkněte fotoaparátu. Zvolte možnost Připojit k chytrému zařiz. v menu Možnosti Wi-Fi. 	 45,  92
Nelze navázat připojení.	Fotoaparátu se nepodařilo navázat spojení, komunikační signály od inteligentního zařízení však přijímá. V položce Kanály v části Možnosti menu možností Wi-Fi vyberte jiný kanál a proveďte nový pokus o navázání bezdrátového spojení.	 45,  92
Připojení Wi-Fi bylo ukončeno.	K ukončení připojení Wi-Fi dojde v následujících situacích: <ul style="list-style-type: none"> Slabý signál. Stav nabití baterie je nízký. Došlo k zasunutí či vysunutí kabelu nebo paměťové karty. Použijte plně nabitou baterii, odpojte televizor, počítač nebo tiskárnu a bezdrátové připojení znovu navažte.	 45,  92
Chyba objektivu. Opakujte po vypnutí a zapnutí fotoaparátu.	Pokud závada přetrvává, obraťte se na prodejce nebo autorizovaný servis společnosti Nikon.	 7
Chyba komunikace	Došlo k chybě při komunikaci s tiskárnou. Vypněte fotoaparát a kabel USB odpojte a znovu připojte.	 49
Systémová chyba	V interních obvodech fotoaparátu došlo k chybě. V takovém případě vypněte fotoaparát, vyjměte a znovu vložte baterii a fotoaparát zapněte. Pokud závada přetrvává, obraťte se na prodejce nebo autorizovaný servis společnosti Nikon.	 7

Displej	Příčina/řešení	
Chyba tiskárny: zkontrolujte stav tiskárny.	Po vyřešení potíží vyberte možnost Obnovit a stisknutím tlačítka  pokračujte v tisku.*	-
Chyba tisku: zkontrolujte papír.	Vložte do tiskárny papír uvedené velikosti, vyberte možnost Obnovit a stisknutím tlačítka  pokračujte v tisku.*	-
Chyba tisku: zablokovaný papír v tiskárně.	Vyměňte zablokovaný papír, vyberte možnost Obnovit a stisknutím tlačítka  pokračujte v tisku.*	-
Chyba tisku: doplňte papír.	Vložte do tiskárny papír uvedené velikosti, vyberte možnost Obnovit a stisknutím tlačítka  pokračujte v tisku.*	-
Chyba tisku: zkontrolujte inkoust.	Došlo k problému s tiskovou náplní tiskárny. Zkontrolujte náplň, vyberte možnost Obnovit a stisknutím tlačítka  pokračujte v tisku.*	-
Chyba tisku: vyměňte inkoust.	Vyměňte tiskovou kazetu, vyberte možnost Obnovit a stisknutím tlačítka  pokračujte v tisku.*	-
Chyba tisku: porušený soubor.	Nastal problém s obrazovým souborem, který má být vytištěn. Vyberte možnost Zrušit a stisknutím tlačítka  zrušte tisk.	-

* Další pokyny a informace naleznete v dokumentaci k tiskárně.

Názvy souborů

Soubory snímků, videosekvencí a zvukových poznámek mají následující názvy:

Název souboru: **DSCN0001.JPG**

(1) (2) (3)

(1) Identifikátor	Nezobrazuje se na obrazovce fotoaparátu. <ul style="list-style-type: none">• DSCN: Původní statické snímky, videosekvence, statické snímky vytvořené funkcí úpravy videa• SSCN: Kopie vytvořené funkcí malý snímek• RSCN: Oříznuté kopie• FSCN: Snímky vytvořené jinou funkcí úpravy snímků než je oříznutí a malý snímek, videosekvence vytvořené funkcí úpravy videa
(2) Číslo souboru	Přidělováno vzestupně, počínaje číslem „0001“ a konče číslem „9999“. <ul style="list-style-type: none">• Při každém pořízení série snímků intervalovým snímáním se vytvoří nová složka, do které jsou tyto snímky uloženy s čísly souborů začínajícími od „0001“.
(3) Přípona	Označuje formát souboru. <ul style="list-style-type: none">• .JPG: Statické snímky• .MOV: Videosekvence



Záznamy dat ukládané na paměťové karty

Záznam dat se ukládá do složky „NCFL“.

- Prvky, které tvoří názvy souborů, jsou: písmeno „N“, „datum (poslední dvojčíslí roku, měsíc a den ve formátu RMMDD)“, „identifikační číslo (0 až 9 nebo A až Z)“ a „přípona (.log)“.
Příklad: první protokol s daty o poloze zaznamenaný dne 15. listopadu 2015 je N1511150.log
- V jednom dni lze zaznamenat až 36 souborů a na paměťovou kartu lze zaznamenat až 100 souborů.

Volitelné příslušenství

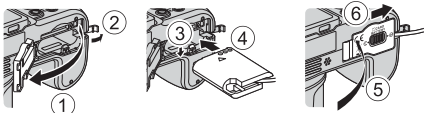
Nabíječka baterií	Nabíječka baterií MH-67P Dobití zcela vybité baterie trvá přibližně 3 hodiny a 20 minut.
Síťový zdroj	Síťový zdroj EH-67A (připojte podle obrázku)  Než zavřete krytku prostoru pro baterii/slotu pro paměťovou kartu, zcela zastrčte kabel od konektoru napájení do drážky v prostoru pro baterii. Pokud část kabelu z drážek vyčnívá, může při zavírání krytky dojít k poškození krytky či kabelu.
Dálkové ovládání*	Dálkové ovládání ML-L3
Filter	67mm šroubovací filtr (produkt společnosti Nikon)

* Jestliže je používána funkce dálkového ovládání, je doporučeno nastavit delší čas **Automat. vypnutí** (☞ 107).

Dostupnost se může lišit podle země nebo regionu.

Aktuální informace naleznete na našich webových stránkách nebo v brožurách.

Fotografování pomocí dálkového ovládání ML-L3

Použití dálkového ovládání ML-L3 (volitelné příslušenství) (🔗116) ke spuštění závěrky. Pokud používáte ke stabilizaci fotoaparátu stativ, nastavte položku **Redukce vibrací** (🔗104) v menu nastavení na možnost **Vypnuto**.

- 1 Stiskněte tlačítko ◀ (👁) multifunkčního voliče.

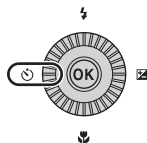

- 2 Zvolte režim dálkového ovládání a stiskněte tlačítko OK.

- 📷: Stisknutím tlačítka přenosu na dálkovém ovládání okamžitě dojde k pořízení snímku (vzdálené okamžité fotografování).
- 📷 10s (10 sekund) a 📷 2s (2 sekundy): Stisknutím tlačítka přenosu na dálkovém ovládání dojde k pořízení snímku se zvolenou prodlevou (vzdálené fotografování na samospoušť).
- Pokud není tlačítko OK stisknuto do několika sekund, volba se zruší.

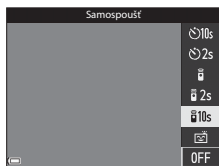

- 3 Vytvořte kompozici snímku.

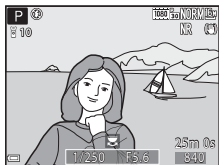

4 Namiřte vysílač na infračervený přijímač fotoaparátu (📖 1 a stiskněte tlačítko přenosu.

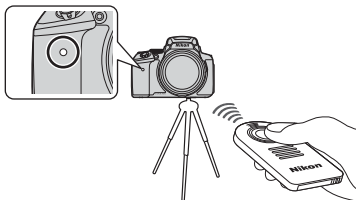

- Tlačítko přenosu stiskněte ve vzdálenosti 5 m nebo kratší.
- V režimu vzdáleného okamžitého fotografování se spustí závěrka, jakmile je objekt zaostřen.
- Pokud je samospoušť nastavena na možnost **10s** (10 sekund) nebo **2s** (2 sekundy), začne kontrolka samospouště blikat, jakmile je objekt zaostřen, a poté přibližně 1 sekundu před spuštěním závěrky přestane blikat a rozsvítí se. Chcete-li samospoušť zastavit ještě před pořízením snímku, stiskněte znovu tlačítko přenosu.
- V režimu vzdáleného fotografování na samospoušť se po spuštění závěrky nastaví režim dálkového ovládání na možnost **1** (vzdálené okamžité fotografování).

Výměna baterie v dálkovém ovládání ML-L3 (3V CR2025 lithiová baterie)

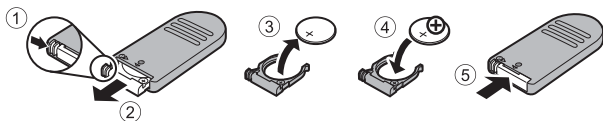







- Při výměně baterie v dálkovém ovládání se ujistěte, že je poloha kladného (+) a záporného (-) kontaktu baterie správná.
- Ujistěte se, že jste si přečetli a dodržujete varování uvedená v části „Pro vaši bezpečnost“ (📖 vi).













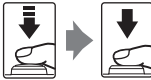

✓ Poznámky k dálkovému ovládání



- Dálkové ovládání nemusí fungovat ani ve vzdálenosti 5 m či kratší při fotografování v protisvětle.
- Při určitých nastaveních jiných funkcí nemusí být možné toto nastavení změnit.

Základní funkce ovládacích prvků

















Při fotografování



















Ovládací prvek	Hlavní funkce	
 Volič expozičních režimů	Změna expozičního režimu.	24
 Ovladač zoomu	Posunutím směrem k symbolu T (Q) (teleobjektiv) lze objekt přiblížit, posunutím směrem k symbolu W (širokoúhlý objektiv) dojde k oddálení záběru a zobrazení větší plochy.	20
 Tlačítko zoomu se skokovým vrácením	Dočasně rozšíří obrazový úhel.	21
 Boční ovladač zoomu	Ovládání funkce přiřazené v položce Funkce boč. ovl. zoomu . <ul style="list-style-type: none"> Zoom: Posunutím směrem k symbolu T (teleobjektiv) lze objekt přiblížit, posunutím směrem k symbolu W (širokoúhlý objektiv) dojde k oddálení záběru a zobrazení větší plochy. Manuální zaostřování: V zaostřovacím režimu MF (manuální zaostřování) nastavte zaostření. 	20, 57 41, 42
 Multifunkční volič	<ul style="list-style-type: none"> Při zobrazené obrazovce fotografování: Lze zobrazit následující obrazovky nastavení pomocí tlačítek: <ul style="list-style-type: none"> - Nahoru (▲): ⚡ (zábleskový režim) - Doleva (◀): ⏱ (samospoušť / dálkové ovládání / samospoušť detekující úsměv) - Dolů (▼): 🌸 (zaostřovací režim) - Doprava (▶): 📷 (korekce expozice) V expozičním režimu A nebo M: Otáčením multifunkčního voliče nastavíte hodnotu clony. Při zobrazené obrazovce nastavení: Lze tlačítka ▲▼◀▶ nebo otáčením multifunkčního voliče vybrat položku a tlačítkem OK aktivovat výběr. 	25 30, 32 50





Ovládací prvek	Hlavní funkce	
 Příkazový volič	<ul style="list-style-type: none"> V expozičním režimu P: Nastavení flexibilního programu. V expozičním režimu S nebo M: Nastavení času závěrky. 	30, 32 30, 32
 MENU tlačítko (menu)	Zobrazení a skrytí menu.	49, 51, 54, 55, 57
 Tlačítko spouště	Při namáčknutí do poloviny (tj. pokud přestanete tlačít, jakmile pocítíte mírný odpor): Nastavení zaostření a expozice. Při úplném domáčknutí (tj. když domáčknete tlačítko zcela dolů): Spuštění závěrky.	17, 21
  tlačítko ( záznam videosekvence)	Slouží ke spuštění a zastavení nahrávání videosekvence.	 32
 Fn tlačítko (funkce)	Při použití expozičního režimu P , S , A , M nebo U : Lze zobrazit či skrytí menu nastavení, například Sériové snímání nebo Redukce vibrací .	45
  tlačítko (monitor)	Přepínání mezi monitorem a hledáčkem.	19
 DISP tlačítko (displej)	Přepínání údajů zobrazovaných na monitoru.	3
  tlačítko (Wi-Fi)	Zapněte funkci Wi-Fi a propojte fotoaparát s inteligentním zařízením.	60,  45

Ovládací prvek	Hlavní funkce	
 ▶ tlačítko (přehrávání)	Přehrávání snímků.	22
 🗑️ tlačítko (mazání)	Vymazání posledního uloženého snímku.	23

Při přehrávání

Ovládací prvek	Hlavní funkce	
 ▶ tlačítko (přehrávání)	<ul style="list-style-type: none"> Je-li fotoaparát vypnutý, stisknutím a podržením tohoto tlačítka jej zapnete v režimu přehrávání. Návrat do expozičního režimu. 	22 22
 Ovladač zoomu	<ul style="list-style-type: none"> Posunutím směrem k symbolu T () se snímek přiblíží, posunutím směrem k symbolu W () se zobrazí snímky formou náhledů nebo kalendáře. Úprava hlasitosti při přehrávání videosekvence. 	 23,  24  36
 Multifunkční volič	<ul style="list-style-type: none"> Při zobrazené obrazovce přehrávání: Změna zobrazeného snímku pomocí tlačítek nahoru () , doleva () , dolů () a doprava () nebo otočením multifunkčního voliče. Při zobrazené obrazovce nastavení: Pomocí tlačítek    multifunkčního voliče nebo jeho otáčením vyberte položku. Je-li zobrazen zvětšený snímek: Posun zobrazené plochy. 	22 50  23

Ovládací prvek	Hlavní funkce	
 <p>OK tlačítko (aktivace volby)</p>	<ul style="list-style-type: none"> • Zobrazení jednotlivých snímků sekvence v režimu přehrávání jednotlivých snímků. • Posouvání snímku pořízeného pomocí funkce Jednoduché panoráma. • Přehrávání videosekvencí. • Přepnutí ze zobrazení náhledů snímků nebo výřezu snímku do režimu přehrávání jednotlivých snímků. • Aktivace volby na zobrazené obrazovce nastavení. 	56,  25  12  32  23,  24 50
 <p>Příkazový volič</p>	Přepínání zvětšení zvětšeného snímku.	 23
 <p>MENU tlačítko (menu)</p>	Zobrazení a skrytí menu.	49, 55
 <p> tlačítko (mazání)</p>	Mazání snímků.	23
 <p> tlačítko (monitor)</p>	Přepínání mezi monitorem a hledáčkem.	19
 <p>DISP tlačítko (displej)</p>	Přepínání údajů zobrazovaných na monitoru.	3
 <p> tlačítko (Wi-Fi)</p>	Zapněte funkci Wi-Fi a propojte fotoaparát s inteligentním zařízením.	60,  45

Ovládací prvek	Hlavní funkce	
 Tlačítko spouště		
  ● tlačítko (▶ záznam videosekvence)	Návrat do expozičního režimu.	-



A series of horizontal dashed lines spanning the width of the page, intended for handwriting practice.



Technické informace a rejstřík

Péče o produkt	:2
Fotoaparát.....	:2
Baterie.....	:3
Síťový zdroj/nabíječka.....	:4
Paměťové karty.....	:5
Čištění a uchovávání	:6
Čištění	:6
Uchovávání fotoaparátu	:6
Řešení možných problémů	:7
Specifikace	:16
Schválené typy paměťových karet.....	:20
LICENČNÍ SMLOUVA UŽIVATELE NA DATA NÁZVŮ	
MÍST	:22
Rejstřík	:28

Péče o produkt

Kromě upozornění uvedených v části „Pro vaši bezpečnost“ (📖vi-viii) dodržujte při používání a uchovávání tohoto zařízení níže uvedené pokyny.

Fotoaparát

Nevystavujte fotoaparát silným nárazům

Silné fyzické nárazy nebo vibrace mohou způsobit poruchu produktu. Dále se nedotýkejte ani netlačte na objektiv či jeho kryt.

Udržujte produkt v suchu

Je-li přístroj vystaven vysokému stupni vlhkosti nebo ponořen do vody, dojde k jeho poškození.

Vyvarujte se náhlých změn teplot

Náhlé změny teplot, ke kterým může dojít při vstupu nebo odchodu z vytápěné budovy za chladného dne, mohou způsobit vznik kondenzační vlhkosti uvnitř přístroje. Vzniku kondenzační vlhkosti lze zabránit tak, že předtím, než přístroj vystavíte náhlé změně teploty, vložte jej do brašny nebo plastového sáčku.

Přístroj držte mimo dosah silných magnetických polí

Přístroj nepoužívejte ani neukládejte v blízkosti zařízení, která vytvářejí silné elektromagnetické záření nebo magnetická pole. Mohlo by dojít ke ztrátě dat nebo k poruše fotoaparátu.

Nemiřte objektivem delší časový interval do silného zdroje světla

Při práci s fotoaparátem se vyvarujte dlouhodobějšího míření objektivem do slunce nebo jiného silného zdroje světla. Intenzivní světlo může poškodit obrazový snímač a vést k bílým skvrnám na snímcích.

Před odebráním nebo odpojením síťového zdroje či paměťové karty produkt vypněte

Je-li přístroj zapnutý nebo probíhá ukládání či mazání snímků, nevyjímejte baterii. Násilné přerušení napájení za těchto okolností může vést ke ztrátě dat a poškození paměti nebo interních obvodů fotoaparátu.

Poznámky k monitoru

- Monitory a elektronické hledáčky jsou konstruovány s extrémně vysokou přesností; minimálně 99,99 % pixelů je funkčních a ne více než 0,01 % jich chybí nebo jsou nefunkční. I když mohou tyto zobrazovače obsahovat pixely, které trvale svítí (bílé, červené, modré nebo zelené) nebo trvale nesvítí (černé), neznamená tento jev závadu a na snímky zhotovené zařízením nemá žádný vliv.
- Obraz na monitoru může být při ostrém okolním osvětlení obtížně pozorovatelný.
- Na monitor netlačte, mohlo by dojít k jeho poškození nebo závadě. Při poškození monitoru dejte pozor, abyste se neporanili střepy, zabraňte také kontaktu pokožky, očí a úst s tekutými krystaly z monitoru.

Nepřipevňujte na objektiv komerčně dostupnou závitovou redukci atd.

Nasazením jiného příslušenství, než je dodaná krytka objektivu nebo šroubovací 67mm filtr Nikon, může dojít k závadě.

Baterie

Pravidla používání

- Baterie může být po použití horká.
- Baterii nepoužívejte při teplotách okolí pod 0 °C nebo nad 40 °C, protože tak by mohlo dojít k jejímu poškození nebo závadě.
- Pokud si všimnete jakýchkoli abnormalit, jako je nadměrné teplo, kouř nebo neobvyklý zápach vycházející z baterie, okamžitě přerušete používání přístroje a obraťte se na dodavatele nebo autorizovaný servis společnosti Nikon.
- Jakmile baterii vyjmete z fotoaparátu nebo z volitelné nabíječky baterií, vložte baterii do igelitového sáčku atp., aby byla izolována.

Nabíjení baterie

Před používáním fotoaparátu zkontrolujte stav baterie a v případě potřeby baterii vyměňte nebo nabijte.

- Před použitím nabíjete baterii v místnosti s okolní teplotou 5 °C až 35 °C.
- Vysoká teplota baterie může bránit správnému nebo úplnému dobití baterie a může snižovat výkon baterie. Pozor, baterie může být po použití horká. Před zahájením nabíjení proto vyčkejte, až baterie zchladne.
Pokud pomocí síťového zdroje/nabíječky nebo počítače nabijíte baterii, která je vložena do tohoto fotoaparátu, při teplotách baterie pod 0 °C nebo nad 50 °C k nabití baterie nedojde.
- Pokud je baterie zcela nabitá, v jejím nabíjení nepokračujte, protože tak dojde ke snížení výkonnosti baterie.
- Při nabíjení se může teplota baterie zvýšit. Nejedná se však o závadu.

Noste s sebou náhradní baterie

Je-li to možné, mějte při fotografování důležitých událostí po ruce vždy plně nabitou náhradní baterii.

Používání baterie v chladném prostředí

Za chladných dní se kapacita baterií snižuje. Pokud je za nízké teploty použita nedobitá baterie, fotoaparát se nemusí zapnout. Náhradní baterie mějte uložené na teplém místě a v případě potřeby baterii vyměňte. Jakkmile se baterie ohřeje, může se částečně obnovit její nabití.

Kontakty baterie

Nečistoty na kontaktech baterie mohou bránit správné funkci fotoaparátu. Dojde-li ke znečištění kontaktů baterie, otřete je před použitím čistým suchým kouskem látky.

Nabíjení vybité baterie

Zapínání nebo vypínání fotoaparátu s vloženou vybitou baterií může snížit životnost baterie. Před použitím vybitou baterii nabijte.

Skladování baterie

- Pokud se baterie nepoužívá, vždy ji z fotoaparátu nebo volitelné nabíječky baterií vyjměte. Z vložené baterie stále odtéká malé množství proudu i v případě, že se fotoaparát nepoužívá. Může tak dojít k nadměrnému vybití baterie s následkem úplné ztráty její funkce.
- Dobijte baterii alespoň jednou za šest měsíců a před uložením ji zcela vybijte.
- Vložte baterii do igelitového sáčku atp., aby byla izolována, a uložte ji na chladné místo. Baterie by měla být uložena na suchém místě s okolní teplotou 15 °C až 25 °C. Neuchovávejte baterii v horkém nebo extrémně studeném prostředí.

Životnost baterie

Pokud významně klesne doba, po kterou si plně nabitá baterie udrží výkon při provozu za pokojové teploty, znamená to, že je nutné baterii vyměnit. Zakupte si novou baterii.

Recyklace použitých baterií

Pokud již baterie nevydrží zůstat delší dobu v nabitém stavu, baterii vyměňte. Použité baterie jsou hodnotným zdrojem surovin. Umožněte proto jejich recyklaci v souladu s předpisy platnými ve vašem regionu.

Síťový zdroj/nabíječka

- Síťový zdroj/nabíječka EH-71P/EH-73P je určen k použití pouze s kompatibilními přístroji. Nepoužívejte s přístroji jiných značek či modelů.
- Nepoužívejte jiný kabel USB než typ UC-E21. Při použití jiného kabelu USB než typu UC-E21 by mohlo dojít k přehřátí, požáru nebo úrazu elektřinou.
- Nikdy nepoužívejte jinou značku nebo model síťového zdroje, než je síťový zdroj/nabíječka EH-71P/EH-73P. Nepoužívejte běžně dostupné síťové zdroje USB ani nabíječky pro mobilní telefony. Při nedodržení tohoto upozornění může dojít k přehřátí nebo poškození fotoaparátu.
- Zdroj EH-71P/EH-73P je kompatibilní se síťovými zásuvkami AC 100–240 V, 50/60 Hz. Při používání v jiných zemích použijte dle potřeby zásuvkový adaptér (běžně dostupný). Další informace o síťových zdrojích vám sdělí vaše cestovní agentura.

Paměťové karty

Pravidla používání

- Používejte výhradně paměťové karty typu Secure Digital. Doporučené paměťové karty jsou uvedeny v části „Schválené typy paměťových karet“ (☞-20).
- Ujistěte se, že dodržujete pokyny uvedené v dokumentaci dodané s paměťovou kartou.
- Paměťové karty nopatřujte štítky ani nálepkami.

Formátování

- Neformátujte paměťovou kartu pomocí počítače.
- Když do fotoaparátu poprvé vložíte paměťovou kartu, která byla dříve používána v jiném zařízení, naformátujte ji pomocí tohoto fotoaparátu. Před použitím nové paměťové karty doporučujeme paměťovou kartu naformátovat pomocí tohoto fotoaparátu.
- **Formátováním paměťové karty se trvale odstraní veškeré snímky i ostatní data uložená na paměťové kartě.** Ujistěte se, že jste si před formátováním paměťové karty zkopírovali všechny snímky, které chcete zachovat.
- Zobrazí-li se při zapnutí fotoaparátu zpráva **Karta není zformátovaná. Formátovat kartu?**, je třeba paměťovou kartu naformátovat. Pokud karta obsahuje data, o která nechcete přijít, zvolte možnost **Ne**. Zkopírujte potřebná data například do počítače atd. Chcete-li paměťovou kartu naformátovat, zvolte možnost **Ano**. Zobrazí se dialog pro potvrzení. Formátování spustíte stisknutím tlačítka **OK**.
- Při formátování, zápisu či mazání dat z paměťové karty nebo při přenosu dat do počítače neprovádějte následující akce. Při nedodržení tohoto upozornění by mohlo dojít ke ztrátě dat nebo poškození fotoaparátu či paměťové karty:
 - otevření krytky prostoru pro baterii/slotu pro paměťovou kartu za účelem odebrání/vložení baterie nebo paměťové karty,
 - vypnutí fotoaparátu,
 - odpojení síťového zdroje.

Čištění a uchování

Čištění

Nepoužívejte alkohol, rozpouštědla ani jiné těkavé chemikálie.

Objektiv/ hledáček	Nedotýkejte se prsty skleněných částí objektivu. Prach a nečistoty odstraňte pomocí ofukovacího balónku (malý pryžový balónek s tryskou – ofukování proudem vzduchu). Otisky prstů a usazené nečistoty, které nelze odstranit pomocí ofukovacího balónku, otřete z objektivu měkkým hadříkem – při otírání postupujte spirálovým pohybem od středu k okrajům. Není-li takové čištění účinné, navlhčete mírně hadřík běžně dostupným roztokem na čištění objektivů.
Monitor	Prach a nečistoty odstraňte pomocí ofukovacího balónku. K odstranění otisků prstů a dalších usazených nečistot otřete monitor měkkým, suchým hadříkem. Dbejte na to, abyste na monitor příliš netlačili.
Tělo	Prach, nečistoty a písek odstraňte pomocí ofukovacího balónku a poté tělo opatrně otřete měkkým, suchým hadříkem. Po použití fotoaparátu na pláži nebo v jiném prostředí s výskytem písku nebo prachu otřete písek, prach či sůl hadříkem navlhčeným v čisté vodě a nechejte důkladně vyschnout. Pozor, jakékoli cizí objekty uvnitř fotoaparátu mohou vést k poškození, na které se nevztahuje záruka.

Uchování fotoaparátu

Nebudete-li fotoaparát delší dobu používat, vyjměte z něj baterii. Chcete-li zabránit tvorbě plísní či mikroorganismů, alespoň jednou za měsíc vyjměte fotoaparát z místa, kde je uložen. Fotoaparát zapněte a dříve, než jej opět uložíte, proveďte několik expozic. Fotoaparát neukládejte na žádném z následujících míst:





- místa, která jsou špatně větraná nebo mají vlhkost vzduchu vyšší než 60 %,
- místa vystavená teplotám nad 50 °C nebo pod -10 °C,
- v blízkosti zařízení produkujících silná elektromagnetická pole, jako jsou televizory nebo radiopřijímače.

Při uchování baterie dodržujte následující pokyny v sekci „Baterie“ (🔋:3) v části „Péče o produkt“ (🔧:2).



Řešení možných problémů

Pokud fotoaparát nefunguje správně, zkuste před kontaktováním dodavatele nebo autorizovaného servisu společnosti Nikon nalézt řešení v seznamu běžných problémů uvedeném níže.







Problémy s napájením, displejem a nastaveními

Problém	Příčina/řešení	
Fotoaparát je zapnutý, ale nereaguje.	<ul style="list-style-type: none"> • Vyčkejte na ukončení záznamu. • Pokud problém přetrvává, vypněte fotoaparát. • Pokud se fotoaparát nevypne, vyjměte a znovu vložte baterii nebo baterie, pokud používáte síťový zdroj, odpojte jej a znovu připojte. • O aktuálně zaznamenávaná data sice přijdete, vyjmutí baterie nebo odpojení síťového zdroje však nebude mít vliv na data již zaznamenaná. 	-
Fotoaparát nelze zapnout.	Baterie je vybitá.	10, 11,  3
Fotoaparát se bez upozornění vypne.	<ul style="list-style-type: none"> • Fotoaparát se automaticky vypíná z důvodu úspory energie (funkce automatického vypnutí). • Fotoaparát a baterie nemusí fungovat správně při nízkých teplotách. • Vnitřek fotoaparátu je horký. Nechejte vnitřek fotoaparátu vychladnout a fotoaparát poté zkuste znovu zapnout. 	18  3 -
Na monitoru ani v hledáčku se nic nezobrazuje.	<ul style="list-style-type: none"> • Fotoaparát je vypnutý. • Baterie je vybitá. • Fotoaparát se automaticky vypíná z důvodu úspory energie (funkce automatického vypnutí). • Monitor a hledáček nelze mít zapnuté současně. Přepínání mezi monitorem a hledáčkem může určitou dobu trvat. • Fotoaparát je připojen k televizi nebo počítači. • Právě probíhá intervalové nebo časosběrné snímání. • Fotoaparát je spojen s inteligentním zařízením pomocí připojení Wi-Fi a je obsluhován dálkovým ovládním. 	14 16 18 - -  13,  69 -

Problém	Příčina/řešení	
Fotoaparát se zahřívá.	Fotoaparát se může zahřát, jestliže je delší dobu používán například k natáčení videosekvencí nebo pokud je používán v horkém prostředí, nejedná se o závadu.	–
Baterii vloženou do fotoaparátu nelze nabít.	<ul style="list-style-type: none"> • Zkontrolujte všechny kontakty. • Pokud je fotoaparát připojen k počítači, nemusí docházet k nabíjení baterie kvůli některému z níže uvedených důvodů. <ul style="list-style-type: none"> - V menu nastavení je vybrána možnost Vypnuto u položky Nabíjení z počítače. - Nabíjení baterie se ukončí při vypnutí fotoaparátu. - Nabíjení baterie není možné, pokud ve fotoaparátu není nastaven jazyk displeje, datum a čas, nebo pokud byly datum a čas resetovány v důsledku vybití baterie hodin fotoaparátu. K nabití baterie použijte síťový zdroj/nabíječku. - Nabíjení baterie se může ukončit, jestliže počítač přejde do úsporného režimu. - V závislosti na specifikaci, nastavení a stavu počítače nemusí být nabíjení možné. 	11 49, 58 – 14, 15 – –
Monitor je špatně čitelný.	<ul style="list-style-type: none"> • Okolní světlo je příliš intenzivní. Přesuňte se na tmavší místo nebo použijte hledáček. • Upravte jas monitoru. • Monitor je znečištěný. Vyčistěte monitor. 	19 49, 57  6
Obraz je v hledáčku špatně viditelný.	Nastavte hledáček pomocí voliče dioptrické korekce.	19
Na obrazovce bliká symbol  .	<ul style="list-style-type: none"> • Pokud nebyly nastaveny hodiny fotoaparátu, na obrazovce fotografování bliká symbol  a snímky uložené před nastavením hodin mají uvedeno datum „00/00/0000 00:00“, videosekvence datum „01/01/2015 00:00“. V položce Časové pásmo a datum menu nastavení nastavte správný čas a správné datum. 	5, 57
Datum a čas záznamu nejsou správné.	<ul style="list-style-type: none"> • Hodiny fotoaparátu nejsou tak přesné, jako běžné hodinky nebo hodiny. Pravidelně porovnávejte čas na hodinách fotoaparátu s přesnějšími hodinkami a podle potřeby je znovu nastavte. 	
Na monitoru se nezobrazují žádné informace.	Provozní informace a informace o snímku mohou být skryté. Mačkejte tlačítko DISP , dokud se informace nezobrazí.	3
Razítko data není k dispozici.	Časové pásmo a datum nebylo nastaveno v menu nastavení.	49, 57









Problém	Příčina/řešení	
Snímky nejsou označeny razítkem data i přesto, že je aktivována možnost Razítko data .	<ul style="list-style-type: none"> Aktuální expoziční režim nepodporuje možnost Razítko data. Je aktivována funkce, která použití funkce Razítko data neumožňuje. Datum nelze orazit do videosekvencí. 	49, 57 46 -
Při zapnutí fotoaparátu se zobrazuje obrazovka pro nastavení časového pásma a data. Nastavení fotoaparátu byla resetována.	Baterie hodin je vybitá a všechna nastavení se vrátila na výchozí hodnoty.	15,  8
Obnovit čísl. souborů nelze provést.	I když je na paměťové kartě resetováním číslování souborů atd. vytvořena nová složka, ale pořadové číslo názvu složky (které se ve fotoaparátu nezobrazuje) dosáhlo horní hranice („999“), resetování není možné. Paměťovou kartu vyměňte nebo naformátujte.	49, 58,  109
Fotoaparát vydává zvuk.	Při nastavení položky Režim autofokusu na možnost Nepřetržitý AF nebo v některých expozičních režimech může fotoaparát vydávat slyšitelný zvuk zaostřování.	24, 49, 52, 54

Problémy s fotografováním





Problém	Příčina/řešení	
Nelze přepnout do expozičního režimu.	Odpojte kabel HDMI nebo kabel USB.	61
Nelze pořizovat snímky nebo zaznamenávat videosekvence.	<ul style="list-style-type: none"> Pokud je fotoaparát v režimu přehrávání, stiskněte tlačítko , tlačítko spouště nebo tlačítko . Když jsou zobrazena menu, stiskněte tlačítko MENU. Pokud je v motivových programech Noční portrét nebo Protisvětlo v režimu HDR nastavena možnost Vypnuto, vysuňte blesk. Jestliže symbol  bliká, blesk se nabíjí. Baterie je vybitá. Vložte paměťovou kartu, na které je dostatek volného místa. 	1, 22 50 18,  3,  7 36 10, 11,  3 -

Problém	Příčina/řešení	
Fotoaparát není schopen zaostřit.	<ul style="list-style-type: none"> Objekt je příliš blízko. Zkuste při fotografování použít motivový program Aut. volba motiv. prog. či Makro nebo zaostřovací režim makro. Nesprávné nastavení zaostřovacího režimu. Zkontrolujte a případně změňte nastavení. Objekt se těžko zaostřuje. Nastavte položku Pomoc. světlo AF v menu nastavení na možnost Auto. Při namáčknutí tlačítka spouště do poloviny není objekt v zaostřovací poli. Zaostřovací režim je nastaven na možnost MF (manuální zaostřování). Fotoaparát vypněte a poté znovu zapněte. 	24, 25, 40,  4,  5 40, 41  20 49, 57 17, 49, 52 40, 42 –
Při fotografování se na monitoru objevují barevné pruhy.	Barevné pruhy se mohou objevit při fotografování předmětů s opakujícími se vzory (např. žaluzie), nejedná se o závadu. Na snímcích ani v nahraných videosekvencích se barevné pruhy nezobrazí. Pokud je však při snímání použito nastavení Sér. snímání R: 120 obr./s nebo HS 480/4x , mohou být barevné pruhy viditelné i na pořízených snímcích a v nahraných videosekvencích.	–
Snímky jsou rozmazané.	<ul style="list-style-type: none"> Použijte blesk. Aktivujte redukci vibrací. Použijte možnost BSS (výběr nejlepšího snímku) dostupnou v režimu Sériové snímání. Ke stabilizaci fotoaparátu použijte stativ (účinnost zvýší současné použití samospouště). 	18, 36 49, 57 49, 52 40, 6  6 38
Na snímcích fotografovaných s bleskem se zobrazují jasné body.	Světlo blesku se odráží od částic ve vzduchu. Zasuňte blesk a zábleskový režim nastavte na možnost  (vypnuto).	36
Při expozici snímku nedojde k záblesku.	<ul style="list-style-type: none"> Je zvolen expoziční režim, ve kterém nelze použít blesk. Je aktivována funkce, která neumožňuje použít blesk. 	 15 46
Digitální zoom nelze použít.	<ul style="list-style-type: none"> Digitální zoom je v menu nastavení nastaven na možnost Vypnuto. Digitální zoom není možné použít v určitých motivových programech nebo při použití některých nastavení v jiných funkcích. 	49, 57 48, 57
Velikost obrazu není k dispozici.	<ul style="list-style-type: none"> Je aktivována funkce, která neumožňuje použít nastavení Velikost obrazu. Pokud je motivový program nastaven na možnost Jednoduché panoráma, velikost obrazu nelze změnit. 	46  10

Problém	Příčina/řešení	
Při spuštění závěrky není vydán žádný zvuk.	Vypnuto je vybráno v položce Zvuk závěrky v části Nastavení zvuku menu nastavení. V některých režimech a při určitém nastavení fotoaparát nevydává žádný zvuk, i když je vybrána možnost Zapnuto .	46, 49, 57
Pomocné světlo AF se nerozsvítí.	Vypnuto je v menu nastavení vybráno jako Pomoc. světlo AF . V závislosti na umístění zaostřovacího pole nebo na motivovém programu se nemusí pomocné světlo AF rozsvítit ani v případě, že je vybrána možnost Auto .	49, 57
Snímky jsou skvrnitě.	Objektiv je znečištěný. Vyčistěte objektiv.	 6
Barvy jsou nepřirozené.	Nastavení vyvážení bílé barvy nebo barevného odstínu je nesprávné.	49, 51,  6
Na snímku se objevují náhodně rozmístěné jasné body („šum“).	Objekt je tmavý a čas závěrky je příliš dlouhý nebo citlivost ISO příliš vysoká. Šum lze omezit: <ul style="list-style-type: none"> • Použitím blesku. • Nastavením nižší citlivosti ISO. 	18, 36 49, 52
Světlé skvrny na snímku.	Při fotografování s dlouhým časem závěrky v režimu vícenásobné expozice se může na ukládaných snímcích objevit šum (světlé skvrny).	–
Snímky jsou příliš tmavé (podexponované).	<ul style="list-style-type: none"> • Okénko blesku je zakryté. • Objekt je mimo dosah blesku. • Nastavte korekci expozice. • Zvyšte citlivost ISO. • Objekt je skryt v protisvětle. Vysuňte blesk nebo zvolte motivový program Protisvětlo s funkcí HDR nastavenou na možnost Vypnuto. 	16  17 44 49, 52 18,  7
Snímky jsou příliš světlé (přeexponované).	Nastavte korekci expozice.	44
Neočekávané výsledky při nastavení blesku na možnost  (automatický blesk s redukcí efektu červených očí).	Použijte jakýkoli jiný motivový program než Noční portrét , změňte zábleskový režim na jakékoli jiné nastavení než  (automatický blesk s redukcí efektu červených očí) a zkuste snímek vyfotografovat znovu.	36,  15
Odstíny pleti nejsou změkčené.	<ul style="list-style-type: none"> • Za určitých snímáckých podmínek se může stát, že se odstíny pleti na tváři nezměkčí. • V případě snímků, obsahujících 4 či více obličejů, zkuste v menu přehrávání použít možnost Změkčení pleti. 	 20 49, 55







Problém	Příčina/řešení	
Ukládání snímků trvá dlouho.	Ukládání snímků může trvat déle v těchto situacích: <ul style="list-style-type: none"> • Je zapnuta funkce redukce šumu • Zábleskový režim je nastaven na možnost   (automatický blesk s redukcí efektu červených očí/redukce efektu červených očí) • Při pořizování snímků v následujících motivových programech. <ul style="list-style-type: none"> - Z ruky v programu Noční krajina - Série pro redukci šumu v režimech Krajina nebo Makro - Protisvětlo (je-li funkce HDR nastavena na možnost Zapnuto) - Jednoduché panoráma • Sériové snímání v menu fotografování nastaven na možnost Sér. snímání R: 120 obr./s nebo Sér. snímání R: 60 obr./s • Při fotografování pomocí samospouště detekující úsměv • Pokud je při fotografování použita funkce Active D-Lighting. • Pokud je při fotografování použita vícenásobná expozice 	– 37  3  4,  5  7  10 49, 52 39 49, 52 49, 52
Na monitoru nebo na snímcích jsou vidět prstencovité nebo duhově zbarvené pásy.	Při fotografování v protisvětle nebo pokud se do záběru dostane velmi silný zdroj světla (např. sluneční světlo), může dojít k výskytu kruhového pásu nebo duhového pruhu (ducha). Změňte polohu zdroje světla nebo upravte kompozici snímku tak, aby světelný zdroj nevstupoval do záběru, a pokus zopakujte.	–
Nelze vybrat nastavení / vybrané nastavení je zakázáno.	<ul style="list-style-type: none"> • V závislosti na expozičním režimu mohou být některé položky menu nedostupné. Položky menu, které nelze vybrat, jsou zobrazeny šedou barvou. • Je aktivována funkce, která vybranou funkci neumožňuje použít. 	49 –







Problémy s přehráváním

Problém	Příčina/řešení	
Soubor nelze přehrát.	<ul style="list-style-type: none"> Tento fotoaparát nemusí být schopen přehrávat snímky pořízené digitálním fotoaparátem jiné značky nebo modelu. Tento fotoaparát nemusí být schopen přehrávat data upravená v počítači. Soubory nelze přehrát v průběhu intervalového snímání. 	– – 49, 52
Nelze zvětšit výřez snímku.	<ul style="list-style-type: none"> Zvětšení výřezu snímku nelze použít u videosekvencí. Tento fotoaparát nemusí být schopen zvětšovat výřezy snímků pořízených digitálním fotoaparátem jiné značky nebo modelu. Při zvětšení výřezu snímku, který má malou velikost, se může míra zvětšení na obrazovce lišit od skutečné míry zvětšení snímku. 	–
Snímek nelze upravit.	<ul style="list-style-type: none"> Některé snímky není možné upravovat. Úpravy nemusí být možné u snímků, které již byly upraveny. Na paměťové kartě není dostatek volného místa. Tímto fotoaparátem není možné upravovat snímky pořízené jinými fotoaparáty. Funkce úprav určené pro snímky nelze použít na videosekvence. 	 12,  26 – – –
Nelze otočit snímek.	V tomto fotoaparátu nelze otáčet snímky pořízené digitálním fotoaparátem jiné značky nebo modelu.	–
V televizoru se nezobrazují snímky.	<ul style="list-style-type: none"> K fotoaparátu je připojen počítač nebo tiskárna. Paměťová karta neobsahuje žádné snímky. 	–
Po propojení fotoaparátu s počítačem nedojde ke spuštění aplikace Nikon Transfer 2.	<ul style="list-style-type: none"> Fotoaparát je vypnutý. Baterie je vybitá. Kabel USB není zapojen správně. Počítač nerozpozná fotoaparát. Počítač není nastaven tak, aby se aplikace Nikon Transfer 2 spouštěla automaticky. Další informace o používání aplikace Nikon Transfer 2 naleznete v nápovědě, která je součástí aplikace ViewNX-i. 	– 49, 58, 61 61,  53 – –
Obrazovka PictBridge se po připojení fotoaparátu k tiskárně nezobrazí.	U některých tiskáren kompatibilních se standardem PictBridge se úvodní obrazovka systému PictBridge nemusí zobrazit a tisk snímků nemusí být možný, pokud je v menu nastavení vybrána možnost Auto jako nastavení položky Nabíjení z počítače . Nastavte položku Nabíjení z počítače na možnost Vypnuto a znovu propojte fotoaparát s tiskárnou.	49, 58

Problém	Příčina/řešení	
Snímky určené pro tisk nejsou zobrazeny.	Paměťová karta neobsahuje žádné snímky.	-
Ve fotoaparátu nelze vybrat velikost papíru.	V následujících situacích fotoaparát nelze použít k výběru velikosti papíru, a to ani při tisku na tiskárně, která je kompatibilní s normou PictBridge. K výběru velikosti papíru použijte tiskárnu. <ul style="list-style-type: none"> • Tiskárna nepodporuje velikosti papíru specifikované fotoaparátem. • Velikost papíru vybírá tiskárna automaticky. 	-

Funkce dat o poloze

Problém	Příčina/řešení	
Nelze určit polohu nebo určení polohy dlouho trvá.	<ul style="list-style-type: none"> • V některých prostředích fotoaparát nemusí být schopen určit polohu. Chcete-li využívat funkce dat o poloze, použijte fotoaparát pokud možno v otevřeném prostoru. • Při prvním určování polohy nebo v případě, že nebylo možné určit polohu po dobu přibližně dvou hodin, může získávání dat o poloze trvat několik minut. 	 40  40
Na pořízené snímky nelze zaznamenat data o poloze.	Pokud je na obrazovce fotografování zobrazen symbol  nebo  , data o poloze se nezaznamenávají. Než začnete pořizovat snímky, zkontrolujte příjem dat o poloze.	59
Rozdíl mezi skutečným místem fotografování a zaznamenanými daty o poloze.	Za některých snímacích podmínek se získaná data o poloze mohou lišit. Tam, kde se signály ze satelitů pro určování polohy výrazně liší, může docházet k odchylkám v řádu stovek metrů.	 40
Zaznamenaný název místa se liší od očekávaného nebo se nezobrazuje.	Požadovaný název orientačního bodu nemusí být zaregistrován nebo zaregistrovaný název orientačního bodu může být odlišný.	-

Problém	Příčina/řešení	
Soubor A-GPS nelze aktualizovat.	<ul style="list-style-type: none"> • Zkontrolujte následující položky: <ul style="list-style-type: none"> - zda je vložena paměťová karta, - zda je soubor A-GPS uložen na paměťové kartě, - zda je soubor A-GPS uložený na paměťové kartě novější než soubor A-GPS uložený ve fotoaparátu, - je-li soubor A-GPS stále platný. • Soubor A-GPS může být poškozen. Stáhněte si tento soubor znovu z webových stránek. 	<p style="text-align: center;">-</p> <p style="text-align: right;"> 95</p>
V menu Možnosti dat o poloze nelze vybrat položku Tvorba protokolu .	<p>Nejsou nastaveny hodiny. Nastavte datum a čas.</p>	<p style="text-align: right;">49, 57</p>
Nelze vybrat možnost Spustit protokol .	<ul style="list-style-type: none"> • Záznam dat o poloze v menu Možnosti dat o poloze je nastaveno na možnost Vypnuto. • Fotoaparát zaznamenává data protokolu. Chcete-li začít zaznamenávat nový protokol, ukončete aktuálně zaznamenávaný protokol volbou možnosti Ukončit protokol. 	<p style="text-align: right;"> 39</p> <p style="text-align: right;">49,  44</p>
Data protokolu nelze uložit.	<ul style="list-style-type: none"> • Ujistěte se, zda je do fotoaparátu vložena paměťová karta. • Během jednoho dne lze nahrát záznamy dat až 36 událostí. • Nebyl získán protokol. • Na jednu paměťovou kartu lze uložit celkem až 100 záznamů dat událostí. Nepotřebné záznamy dat z paměťové karty vymažte nebo kartu vyměňte za novou. 	<p style="text-align: center;">-</p> <p style="text-align: center;">-</p> <p style="text-align: right;"> 43</p> <p style="text-align: right;">49,  44</p>

Specifikace

Nikon COOLPIX P900 Digitální fotoaparát

Typ	Kompaktní digitální fotoaparát
Počet efektivních pixelů	16,0 milionů (Zpracování obrazu může počet efektivních pixelů snížit.)
Obrazový snímač	1/2,3 palců, CMOS; přibližný celkový počet pixelů 16,76 milionu
Objektiv	Objektiv NIKKOR s 83x optickým zoomem
Ohnisková vzdálenost	4,3-357 mm (obrazový úhel ekvivalentní objektivu 24–2000 mm ve formátu 35 mm film [135] (kinofilm))
Clonové číslo	f/2,8 až 6,5
Konstrukce	16 prvků ve 12 skupinách (5 prvků ED čoček a 1 prvek super ED čoček)
Zvětšení digitálního zoomu	Až 4x (obrazový úhel ekvivalentní objektivu přibližně 8000 mm ve formátu 35 mm film [135] (kinofilm))
Redukce vibrací	Optická (statické snímky) Kombinace optické a elektronické redukce vibrací (videosekvence)
Automatické zaostřování (AF)	Automatické zaostřování s detekcí kontrastu
Zaostřovací rozsah	<ul style="list-style-type: none">• [W]: Přibližně 50 cm až ∞,• [T]: Přibližně 5,0 m až ∞ Režim Makro: Přibližně 1 cm až ∞ (širokoúhlá poloha) (Všechny vzdálenosti jsou měřeny od středu čelní plochy objektivu.)
Výběr zaostřovacího pole	Zaostření s vyhledáním hlavního objektu, prioritní ostření na obličej, manuálně (bodový), manuálně (normální), manuálně (širokoúhlý), sledování objektu
Hledáček	Elektronický hledáček 0,5 cm (0,2 palce), odpovídající LCD s přibližně 921 tis. bodů, s funkcí dioptrické korekce (-3 až +1 m ⁻¹)
Obrazové pole (expoziční režim)	Přibližně 100 % vodorovně i svisle (porovnáno se skutečným obrazem)
Obrazové pole (režim přehrávání)	Přibližně 100 % vodorovně i svisle (porovnáno se skutečným obrazem)
Monitor	7,5 cm (3 palce), přibližně 921 tis. bodů (RGBW), TFT LCD širokoúhlý monitor s antireflexní vrstvou a 6stupňovou regulací jasu, TFT LCD výklonný monitor
Obrazové pole (expoziční režim)	Přibližně 100 % vodorovně i svisle (porovnáno se skutečným obrazem)
Obrazové pole (režim přehrávání)	Přibližně 100 % vodorovně i svisle (porovnáno se skutečným obrazem)

Uchovávání fotoaparátu	
Média	Paměťová karta SD/SDHC/SDXC
Souborový systém	Kompatibilní s DCF a Exif 2.3
Formáty souborů	Statické snímky: JPEG Videosekvence: MOV (video: H.264/MPEG-4 AVC, zvuk: LPCM stereo)
Velikost obrazu (pixels)	<ul style="list-style-type: none"> • 16 M 4608x3456 • 8 M 3264x2448 • 4 M 2272x1704 • 2 M 1600x1200 • VGA 640x480 • 16:9 12 M 4608x2592 • 16:9 2 M 1920x1080 • 3:2 14 M 4608x3072 • 1:1 12 M 3456x3456
Citlivost ISO (standardní výstupní citlivost)	<ul style="list-style-type: none"> • ISO 100 až 1600 • ISO 3200, 6400 (dostupné při používání režimů P, S, A nebo M) • Hi 1 (ekvivalent k ISO 12800) (dostupné při použití nastavení Monochrom. s vys. ISO v režimu speciálních efektů)
Expozice	
Režim měření expozice	Matrix, se zdůrazněným středem, bodové měření
Řízení expozice	Programová automatika s flexibilním programem, clonová automatika, časová automatika, manuální expoziční režim, bracketing expozice a korekce expozice (-2,0 až +2,0 EV v krocích po 1/3 EV)
Závěrka	
Snímací frekvence	Mechanická závěrka a elektronická závěrka CMOS <ul style="list-style-type: none"> • 1/4000 * až 1 s • 1/4000 * až 15 s (když je citlivost ISO nastavena na hodnotu 100 v režimu M) * Jestliže je clona nastavena na hodnotu f/8 (širokouhlá poloha)
Clona	
Rozsah	Elektronicky řízená 6lamelová irisová clona 10 kroků po 1/3 EV (W) (režim A, M)
Samospoušť	Lze zvolit z možností 10 s a 2 s
Blesk	
Dosah (přibližně) (Citlivost ISO: Auto)	[W]: Přibližně 0,5 až 11,5 m [T]: Přibližně 5,0 až 7,0 m
Řízení záblesku	Automatický blesk TTL s pomocnými předblesky
Korekce zábleskové expozice	V krocích po 1/3 EV v rozsahu mezi -2 a +2 EV

Rozhraní	
Konektor USB	Konektor micro USB (Nepoužívejte žádný jiný kabel USB než typ UC-E21.), vysokorychlostní USB <ul style="list-style-type: none"> • Podporuje přímý tisk (PictBridge)
Výstupní konektor HDMI	Mikrokonektor HDMI (typ D)
Bezdrátová síť LAN	
Normy	IEEE 802.11b/g/n (standardní protokol bezdrátové sítě LAN)
Dosah (přímá viditelnost)	Přibližně 10 m
Provozní frekvence	2412 až 2462 MHz (kanály 1 až 11)
Autentizace	Open system, WPA2-PSK
Přístupové protokoly	Infrastruktura <ul style="list-style-type: none"> • GPS Přijímací frekvence: 1575,42 MHz Geodetický systém: WGS 84 • GLONASS Přijímací frekvence: 1598,0625 MHz až 1605,3750 MHz Geodetický systém: WGS 84
Data o poloze	
Podporované jazyky	Angličtina, arabština, bengálština, bulharština, čínština (zjednodušená a tradiční), čeština, dánština, finština, francouzština, hindi, holandština, indonéština, itaština, japonština, korejština, němčina, norština, maďarština, maráthština, perština, polština, portugalská (evropská a brazilská), rumunština, ruština, řečtina, srbština, španělština, švédština, tamilština, telugština, thajština, turečtina, vietnamština, ukrajinština
Zdroje napájení	Jedna dobíjecí lithium-iontová baterie EN-EL23 (součást balení) Síťový zdroj EH-67A (volitelné příslušenství)
Doba nabíjení	Přibližně 3 hodiny a 40 minut (při použití síťového zdroje/nabíječky EH-71P/EH-73P a při zcela vybité baterii)
Výdrž baterie ¹	
Statické snímky	Přibližně 360 snímků, pokud je používán model EN-EL23
Záznam videosekvence (skutečná výdrž baterie při záznamu) ²	Přibližně 1 h 20 min při použití modelu EN-EL23
Stativový závit	1/4 (ISO 1222)

Rozměry (Š × V × H)	Přibližně 139,5 × 103,2 × 137,4 mm (bez výstupků)
Hmotnost	Přibližně 899 g (s baterií a paměťovou kartou SD)
Provozní podmínky	
Teplota	0 °C až 40 °C
Vlhkost	85 % nebo méně (bez kondenzace)

- Pokud není uvedeno jinak, je u všech údajů předpokládána plně nabitá baterie a teplota okolního prostředí 23 ± 3 °C, jak stanovuje asociace CIPA (Camera and Imaging Products Association).
- 1 Doba provozu baterie se může lišit v závislosti na způsobu používání, jako je například interval mezi snímky nebo doba, po kterou byly zobrazeny snímky a menu.
 - 2 Soubor jedné videosekvence nemůže překročit velikost 4 GB a délku 29 minut. Pokud se teplota fotoaparátu zvýší, může být nahrávání ukončeno ještě před dosažením tohoto omezení.

Dobíjecí lithium-iontová baterie EN-EL23

Typ	Dobíjecí lithium-iontová baterie
Jmenovitá kapacita	Stejněsměrné napájení 3,8 V, 1850 mAh
Provozní teplota	0 °C až 40 °C
Rozměry (Š × V × H)	Přibližně 34,9 × 47 × 10,5 mm
Hmotnost	Přibližně 34 g

Síťový zdroj/nabíječka EH-71P/EH-73P

Jmenovitá vstupní hodnota	
EH-71P	AC 100–240 V, 50/60 Hz, MAX 0.2 A
EH-73P	AC 100–240 V, 50/60 Hz, MAX 0.14 A
Jmenovitá výstupní hodnota	
Stejněsměrné napájení 5,0 V, 1,0 A	
Provozní teplota	0 °C až 40 °C
Rozměry (Š × V × H)	Přibližně 55 × 22 × 54 mm (bez zásuvkového adaptéru)
Hmotnost	
EH-71P	Přibližně 48 g (bez zásuvkového adaptéru)
EH-73P	Přibližně 51 g (bez zásuvkového adaptéru)

Symbole na tomto výrobku představují následující:

~ AC (střídavý proud), — DC (stejněsměrný proud), □ Zařízení třídy II (Konstrukce výrobku má dvojitou izolaci.)

- Společnost Nikon nepřebírá odpovědnost za jakékoli eventuální chyby v tomto návodu k obsluze.
- Vzhled a technické specifikace výrobku se mohou změnit bez předchozího upozornění.

Schválené typy paměťových karet

Pro použití v tomto fotoaparátu byly testovány a schváleny následující paměťové karty Secure Digital (SD).

- K natáčení videosekvencí se doporučují paměťové karty s třídou rychlosti SD 6 nebo rychlejší. Při použití karty s nižší třídou rychlosti může dojít k neočekávanému zastavení záznamu videosekvence.

	Paměťová karta SD	Paměťová karta SDHC	Paměťová karta SDXC
SanDisk	-	4 GB, 8 GB, 16 GB, 32 GB	64 GB, 128 GB
TOSHIBA	-	4 GB, 8 GB, 16 GB, 32 GB	64 GB
Panasonic	2 GB	4 GB, 8 GB, 16 GB, 32 GB	64 GB
Lexar	-	8 GB, 16 GB, 32 GB	64 GB, 128 GB

- Podrobnosti o výše uvedených kartách získáte u jejich výrobců. Nemůžeme zaručit výkon fotoaparátu při použití paměťových karet jiných výrobců.
- Pokud používáte čtečku karet, ujistěte se, že je s vaší paměťovou kartou kompatibilní.

Informace o ochranných známkách

- Windows je registrovaná ochranná známka nebo ochranná známka společnosti Microsoft Corporation ve Spojených státech a/nebo dalších zemích.
- Adobe, logo Adobe a Reader jsou registrované ochranné známky nebo ochranné známky společnosti Adobe Systems Incorporated ve Spojených státech a/nebo dalších zemích.
- Loga SDXC, SDHC a SD jsou ochranné známky společnosti SD-3C, LLC.



- PictBridge je ochranná známka.
- Loga HDMI, HDMI a High-Definition Multimedia Interface jsou ochranné známky nebo registrované ochranné známky společnosti HDMI Licensing LLC.

HDMI

- Wi-Fi a logo Wi-Fi jsou ochranné známky nebo registrované ochranné známky společnosti Wi-Fi Alliance.
- Android a Google Play jsou ochranné známky nebo registrované ochranné známky společnosti Google, Inc.
- Značka N-Mark je registrovaná ochranná známka nebo ochranná známka společnosti NFC Forum, Inc. ve Spojených státech a/nebo dalších zemích.
- Všechna ostatní obchodní jména produktů, uváděná v tomto návodu a další dokumentaci dodávané s výrobkem Nikon, jsou registrované ochranné známky příslušných firem.

AVC Patent Portfolio License

Tento produkt je licencován v rámci licence AVC Patent Portfolio License pro soukromé a nekomerční použití zákazníkem ke (i) kódování videa podle standardu AVC („AVC video“) a/nebo k (ii) dekódování AVC videa, které bylo zakódováno zákazníkem v rámci soukromé a nekomerční činnosti a/nebo které bylo získáno od poskytovatele licencovaného k poskytování AVC videa. Licence není udělena ani nesmí být vyvozována pro žádné jiné použití. Další informace je možné získat od společnosti MPEG LA, L.L.C.

Viz <http://www.mpegla.com>

Licence FreeType (FreeType2)

Některé části tohoto softwaru jsou chráněny autorským právem © 2012 The FreeType Project (<http://www.freetype.org>). Všechna práva vyhrazena.

Licence MIT (HarfBuzz)

Některé části tohoto softwaru jsou chráněny autorským právem © 2015 The HarfBuzz Project (<http://www.freedesktop.org/wiki/Software/HarfBuzz>). Všechna práva vyhrazena.

LICENČNÍ SMLOUVA UŽIVATELE NA DATA NÁZVŮ MÍST

Data názvů míst, která jsou uložena v tomto digitálním fotoaparátu („Data“) jsou k dispozici pro vaše osobní, interní použití a nikoliv pro další prodej. Jsou chráněna autorskými zákony a podléhají následujícím podmínkám a ustanovením, se kterými na jedné straně souhlasíte vy, a na druhé straně společnost Nikon Corporation („Nikon“) a její poskytovatelé licencí (včetně jejich poskytovatelů licencí a dodavatelů).

Podmínky a ustanovení

Jen pro osobní použití. Souhlasíte, že budete používat tato Data společně s tímto digitálním fotoaparátem a s daty pořízenými tímto digitálním fotoaparátem výhradně pro osobní nekomerční účely, pro které máte licenci, a nikoliv pro účely střediska služeb, časového sdílení nebo jiné podobné účely.

Současně s přihlédnutím k omezením, která jsou uvedena v následujících odstavcích, souhlasíte, že nebudete nijak reprodukovat, kopírovat, modifikovat, dekompileovat, demontovat nebo zpětně technicky zpracovávat žádné části těchto Dat a nebudete je žádným způsobem a za žádným účelem přenášet nebo distribuovat, s výjimkou rozsahu, který je povolen mandatorními zákony.

Omezení. S výjimkou případů, pro které máte specifickou licenci od společnosti Nikon, a bez omezení předchozího odstavce, nesmíte (a) používat tato Data se žádnými produkty, systémy nebo aplikacemi, které jsou nainstalovány nebo jinak napojeny v rámci komunikace s vozidly, se schopností navigace vozidel, určování polohy, dopravy, navádění po trase v reálném čase, řízení vozového parku, nebo podobných aplikací; nebo (b) v rámci komunikace se zařízeními pro určování polohy nebo s mobilními nebo bezdrátově připojenými elektronickými nebo počítačovými zařízeními, což jsou především mobilní telefony, palmtopy a příruční počítače, pagery a osobní digitální asistenční přístroje nebo PDA.

Upozornění. Data mohou obsahovat nepřesné nebo neúplné informace z důvodu uplynutí času, změny okolností, použitých zdrojů a povahy získávání všestranných geografických dat, které mohou vést k nesprávným výsledkům.

Bez záruky. Data jsou poskytována „jak jsou“ a souhlasíte, že je budete používat na vlastní nebezpečí. Společnost Nikon a její poskytovatelé licencí (a jejich poskytovatelé licencí a dodavatelé) neposkytují žádné záruky, ujištění nebo ručení jakéhokoliv druhu, vyjádřené nebo odvozené, vzniklé na základě zákona nebo jinak, především pokud jde o obsah, kvalitu, přesnost, úplnost, efektivitu, spolehlivost, způsobilost pro určitý účel, užitečnost, použití nebo výsledky získané z těchto Dat, že Data nebo server budou fungovat bez přerušení nebo bez chyb.

Odmítnutí záruky. SPOLEČNOST NIKON A JEJÍ POSKYTOVATELÉ LICENCÍ (VČETNĚ JEJICH POSKYTOVATELŮ LICENCÍ A DODAVATELŮ) ODMÍTÁJÍ POSKYTNUTÍ JAKÝCHKOLIV ZÁRUK, AŽ JDE O VYJÁDŘENÉ NEBO ODVOZENÉ ZÁRUKY, ZÁRUKY KVALITY, VÝKONU, OBCHODOVATELNOSTI, ZPŮSOBILOSTI PRO URČITÝ ÚČEL NEBO NEPORUŠENÍ PRÁV. Některé státy, území a země nedovolují vyloučení určitých záruk, takže do daného rozsahu se na vás výše uvedená vyloučení nemusí vztahovat.

Odmítnutí odpovědnosti: SPOLEČNOST NIKON A JEJÍ POSKYTOVATELÉ LICENCÍ (VČETNĚ JEJICH POSKYTOVATELŮ LICENCÍ A DODAVATELŮ) NEBUDOU VŮČI VÁM NĚST ODPOVĚDNOST: POKUD JDE O JAKÉKOLIV NÁROKY, POŽADAVKY NEBO AKCE, BEZ OHLEDU NA POVAHU PŘÍČINY TAKOVÉHO NÁROKU, POŽADAVKU NEBO AKCE, KTERÉ DOKLÁDAJÍ JAKOUKOLIV ZTRÁTU, PORANĚNÍ NEBO ŠKODY, PŘÍMÉ NEBO NEPŘÍMÉ, KTERÉ MOHOU VYPLYNOUT Z POUŽITÍ NEBO DRŽENÍ INFORMACÍ; NEBO POKUD JDE O ZTRÁTU ZISKU, VÝNOŠŮ, KONTRAKTŮ NEBO ÚSPOR, NEBO JINÉ PŘÍMÉ, NEPŘÍMÉ, NÁHODNÉ, ZVLÁŠTNÍ NEBO NÁSLEDNÉ ŠKODY PLYNOUCÍ Z POUŽITÍ NEBO NEMOŽNOSTI POUŽITÍ TĚCHTO INFORMACÍ, ZE ZÁVADNOSTI INFORMACÍ NEBO PORUŠENÍ TĚCHTO PODMÍNEK A USTANOVENÍ, AŽ JDE O AKCI NA ZÁKLADĚ SMLOUVY NEBO PŘEČINU NEBO NA ZÁKLADĚ ZÁRUKY, A TO I V PŘÍPADĚ, KDY SPOLEČNOST NIKON NEBO JEJÍ POSKYTOVATELÉ LICENCÍ OBDRŽELI INFORMACI O TĚCHTO ŠKODÁCH. Některé státy, území a země nedovolují vyloučení určitých ručení nebo omezení škod, takže do daného rozsahu se na vás výše uvedené nemusí vztahovat.

Řízení exportu. Souhlasíte, že nebudete odkudkoliv exportovat jakékoliv části Dat nebo jejich jiného přímého produktu s touto výjimkou, kdy jsou splněny všechny požadované licence a schválení, příslušné exportní zákony, pravidla a nařízení, a to především včetně zákonů, pravidel a nařízení, které spravuje úřad pro řízení zahraničních aktiv (Office of Foreign Assets Control) Ministerstva obchodu USA a úřad pro průmysl a bezpečnost (Bureau of Industry and Security) Ministerstva obchodu USA. V rozsahu, ve kterém žádné takové exportní zákony, pravidla ani předpisy nezakazují společnosti Nikon a poskytovatelům jejich licencí konat v souladu s jakýmkoli jejími zde uvedenými závazky při dodávání a distribuci dat. Takové porušení povinností se omlouvá a nepovažuje se za porušení této smlouvy.

Celá smlouva. Tyto podmínky a ustanovení představují celou smlouvu mezi společností Nikon (a jejími poskytovateli licencí, včetně jejich poskytovatelů licencí a dodavatelů) a vámi ve vztahu ke zde uvedenému předmětu a nahrazuje ve své úplnosti všechny písemné nebo ústní dohody, které dříve mezi námi existovaly ve vztahu k uvedenému předmětu.

Rozhodující právo. Výše uvedené podmínky a ustanovení budou řízeny zákony Japonska bez uplatnění (i) konfliktu se zákonnými opatřeními, nebo (ii) Úmluvy OSN o smlouvách o mezinárodní koupi zboží, která je explicitně vyloučena; za předpokladu, že v případě, kdy zákony Japonska nebudou z jakéhokoliv důvodu v zemi nabytí Dat považovány za platné pro tuto Smlouvu, tato Smlouva bude řízena zákony země, kde jste získali Data. Souhlasíte, že předložíte jurisdikci Japonska všechny rozpory, nároky a akce plynoucí z Dat nebo vznikající ve spojení s Daty, která jsou vám tímto poskytována.

Government End Users. If the Data supplied by HERE is being acquired by or on behalf of the United States government or any other entity seeking or applying rights similar to those customarily claimed by the United States government, the Data is a "commercial item" as that term is defined at 48 C.F.R. ("FAR") 2.101, is licensed in accordance with the End-User Terms under which this Data was provided, and each copy of the Data delivered or otherwise furnished shall be marked and embedded as appropriate with the following "Notice of Use," and shall be treated in accordance with such Notice:

NOTICE OF USE
CONTRACTOR (MANUFACTURER/ SUPPLIER) NAME:
HERE
CONTRACTOR (MANUFACTURER/ SUPPLIER) ADDRESS:
425 West Randolph Street, Chicago, Illinois 60606
This Data is a commercial item as defined in
FAR 2.101 and is subject to the End-User
Terms under which this Data was provided.
© 2014 HERE - All rights reserved.

If the Contracting Officer, federal government agency, or any federal official refuses to use the legend provided herein, the Contracting Officer, federal government agency, or any federal official must notify HERE prior to seeking additional or alternative rights in the Data.

Poznámky týkající se držitelů autorského práva na licencovaný software.

- Data názvů míst pro Japonsko



© 2013 ZENRIN CO, LTD. All rights reserved.

Tato služba používá data POI od společnosti ZENRIN CO, LTD. "ZENRIN" is a registered trademark of ZENRIN CO, LTD.

- Data názvů míst mimo Japonsko

Maps for Life

© 1987-2014 HERE

All rights reserved.

Austria: © Bundesamt für Eich- und Vermessungswesen

Belgium: © - Distribution & Copyright CIRB

Croatia/Cyprus/Estonia/Latvia/Lithuania/Moldova/Poland/Slovenia/Ukraine: © EuroGeographics

Denmark: Contains data that is made available by the Danish Geodata Agency (FOT) Retrieved by HERE 01/2014

Finland: Contains data from the National Land Survey of Finland Topographic Database 06/2012. (Terms of Use available at http://www.maanmittauslaitos.fi/en/NLS_open_data_licence_version1_20120501).

Contains data that is made available by Itella in accordance with the terms available at http://www.itella.fi/liitteet/palvelutjatuoitteet/yhteystietopalvelut/uusi_postal_code_services_service_description_and_terms_of_use.pdf .

Retrieved by HERE 09/2013

France: source: © IGN 2009 – BD TOPO ©

Germany: Die Grundlagendaten wurden mit Genehmigung der zuständigen Behörden entnommen

Contains content of „BayrischeVermessungsverwaltung – www.geodaten.bayern.de“, licensed in accordance with <http://creativecommons.org/licenses/by/3.0/legalcode>

Contains content of "LGL, www.lgl-bw.de", licensed in accordance with <http://creativecommons.org/licenses/by/3.0/legalcode>

Contains content of "Stadt Köln – offenedaten-koeln.de", licensed in accordance with <http://creativecommons.org/licenses/by/3.0/legalcode>

Contains Content of "Geoportal Berlin / ATKIS® Basis-DLM", licensed in accordance with <http://www.stadtentwicklung.berlin.de/geoinformation/download/nutzIII.pdf>

Contains Content of "Geoportal Berlin / Karte von Berlin 1:5000 (KS-Farbausgabe)", licensed in accordance with <http://www.stadtentwicklung.berlin.de/geoinformation/download/nutzIII.pdf>

Great Britain: Contains Ordnance Survey data © Crown copyright and database right 2010

Contains Royal Mail data © Royal Mail copyright and database right 2010

Greece: Copyright Geomatics Ltd.

Italy: La Banca Dati Italiana è stata prodotta usando quale riferimento anche cartografia numerica ed al tratto prodotta e fornita dalla Regione Toscana.

Contains data from Trasporto Passeggeri Emilia-Romagna- S.p.A.

Includes content of Comune di Bologna licensed under <http://creativecommons.org/licenses/by/3.0/legalcode> and updated by licensee July 1, 2013.

Includes content of Comune di Cesena licensed under <http://creativecommons.org/licenses/by/3.0/legalcode> and updated by licensee July 1, 2013.

Includes contents of Ministero della Salute, and Regione Sicilia, licensed under <http://www.fornezit.it/iod/> and updated by licensee September 1, 2013.

- Includes contents of Provincia di Enna, Comune di Torino, Comune di Pisa, Comune di Trapani, Comune di Vicenza, Regione Lombardia, Regione Umbria, licensed under <http://www.dati.gov.it/iodl/2.0/> and updated by licensee September 1, 2013.
- Includes content of GeoforUs, licensed in accordance with <http://creativecommons.org/licenses/by/3.0/legalcode>.
- Includes content of Comune di Milano, licensed under <http://creativecommons.org/licenses/by/2.5/it/legalcode> and updated by licensee November 1, 2013.
- Includes content of the "Comunità Montana della Carnia", licensed under <http://www.dati.gov.it/iodl/2.0/> and updated by licensee December 1, 2013.
- Includes content of "Agenzia per la mobilità" licensed under <http://creativecommons.org/licenses/by/3.0/legalcode> and updated by licensee January 1, 2014.
- Includes content of Regione Sardegna, licensed under <http://www.dati.gov.it/iodl/2.0/> and updated by licensee May 1, 2014.
- Includes content of CISIS, licensed under <http://creativecommons.org/licenses/by/2.5/legalcode>.
- Norway:** Copyright © 2000; Norwegian Mapping Authority
- Includes data under the Norwegian licence for Open Government data (NLOD), available at <http://data.norge.no/nlod/en/1.0>
- Contains information copyrighted by © Kartverket, made available in accordance with <http://creativecommons.org/licenses/by/3.0/no/>.
- Contains data under the Norwegian licence for Open Government data (NLOD) distributed by Norwegian Public Roads Administration (NPRA)
- Portugal:** Source: IgeoE – Portugal
- Spain:** Información geográfica propiedad del CNIG
- Contains data that is made available by the Generalitat de Catalunya Government in accordance with the terms available at http://www.gencat.cat/web/eng/avis_legal.htm. Retrieved by HERE 05/2013.
- Contains content of Centro Municipal de Informatica – Malaga, licensed in accordance with <http://creativecommons.org/licenses/by/3.0/legalcode>.
- Contains content of Administración General de la Comunidad Autónoma de Euskadi, licensed in accordance with <http://creativecommons.org/licenses/by/3.0/legalcode>
- Contains data made available by the Ayuntamiento de Santander, licensed in accordance with <http://creativecommons.org/licenses/by/3.0/es/legalcode.es>
- Contains data of Ajuntament de Sabadell, licensed per <http://creativecommons.org/licenses/by/3.0/legalcode>, updated 4/2013
- Sweden:** Based upon electronic data © National Land Survey Sweden.
- Contains public data, licensed under Go Open v1.0, available at <http://data.goteborg.se/goopen/Avtal%20GoOpen%201.0.0.pdf>
- Switzerland:** Topografische Grundlage: © Bundesamt für Landestopographie
- United Kingdom:** Contains public sector information licensed under the Open Government Licence v1.0 (see for the license <http://www.nationalarchives.gov.uk/doc/open-government-licence/>)
- Adapted from data from the office for National Statistics licensed under the Open Government Licence v.1.0
- Canada:** This data includes information taken with permission from Canadian authorities, including © Her Majesty, © Queen's Printer for Ontario, © Canada Post, GeoBase®, © Department of Natural Resources Canada. All rights reserved.
- Mexico:** Fuente: INEGI (Instituto Nacional de Estadística y Geografía.)
- United States:** ©United States Postal Service® 2013. Prices are not established, controlled or approved by the United States Postal Service®. The following trademarks and registrations are owned by the USPS: United States Postal Service, USPS, and ZIP+4.
- Includes data available from the U.S. Geological Survey.
- Australia:** Copyright. Based on data provided under license from PSMA Australia Limited (www.pasma.com.au). Product incorporates data which is © 2013 Telstra Corporation Limited, Intelomatics Australia Pty Ltd and HERE International LLC.

Nepal: Copyright © Survey Department, Government of Nepal.

Sri Lanka: This product incorporates original source digital data obtained from the Survey Department of Sri Lanka

© 2009 Survey Department of Sri Lanka

The data has been used with the permission of the Survey Department of Sri Lanka

Israel: © Survey of Israel data source

Jordan: © Royal Jordanian Geographic Centre.

Mozambique: Certain Data for Mozambique provided by Cenacarta © 2013 by Cenacarta

Nicaragua: The Pacific Ocean and Caribbean Sea maritime borders have not been entirely defined. Northern land border defined by the natural course of the Coco River (also known as Segovia River or Wangki River) corresponds to the source of information available at the moment of its representation.

Réunion: source: © IGN 2009 - BD TOPO ®

Ecuador: INSTITUTO GEOGRAFICO MILITAR DEL ECUADRO
AUTORIZACION N° IGM-2011-01- PCO-01 DEL 25 DE ENERO DE 2011

Guadeloupe: source: © IGN 2009 - BD TOPO ®

Guatemala: Aprobado por el INSTITUTO GEOGRAFICO NACIONAL – Resolución del IGN No 186-2011

French Guiana: source: © IGN 2009 - BD TOPO ®

Martinique: source: © IGN 2009 - BD TOPO ®

Rejstřík

Symboly

Režim Auto..... 16, 26

SCENE Motivový program 27

A Režim časové automatiky 30, 32

S Režim clonové automatiky 30, 32

EFFECTS Režim speciálních efektů 28

Režim Krajina 24, 4

P Režim programové automatiky
..... 30, 32

M Manuální expoziční režim 30, 32

Režim Noční portrét 24, 3

Režim Noční krajina 24, 3

U Režim (User settings (uživatelská
nastavení)) 34

Zvětšení výřezu snímku ... 22, 23

W (Širokouhlý objektiv) 20

Zobrazení náhledů 22, 24

T (Teleobjektiv) 20

Tlačítko (Wi-Fi)
..... 2, 60, 45, 47

Tlačítko aktivace volby 2, 122

Tlačítko přehrávání 22, 121

Tlačítko mazání 23, 26

Tlačítko (záznam videosekvence)
..... 21, 32

DISP Tlačítko (displej) 3

Fn Tlačítko Funkce 45, 120

Tlačítko (vyklopení blesku) 36

MENU Tlačítko Menu
..... 49, 51, 54, 55, 57

Tlačítko Monitor 19

Samospoušť / dálkové ovládání /
samospoušť detekující úsměv
..... 25, 38, 39

Zaostřovací režim 25, 40

Zábleskový režim 25, 36

Korekce expozice 25, 44

Značka N-Mark 46

A
Active D-Lighting 52, 77

Anténa systému pro určování polohy 2

Auto 37

Automatická volba motivových programů

SCENE 24, 4

Automatické přepínání EVF
..... 57, 103

Automatické vypnutí
..... 18, 57, 107

Automatické zaostřování ... 41, 52, 54,
 20, 76, 85

Automatický blesk s redukcí efektu
červených očí 37

B
Barevná teplota 64

Baterie 10, 18

Bez paměťové karty? 57, 100

Bezdrátová síť LAN 60

Blesk 36

Blokování zaostření 21

Boční ovladač zoomu 17, 119

Body zájmu (POI) 59, 96

Bracketing expozice 52, 72

BSS 6, 68

C
Citlivost ISO 45, 52, 71

COOLPIX Picture Control
..... 45, 51, 58

Cross proces 29

Č	
Čas závěrky.....	30, 22
Časosběrné snímání	13
Časové pásmo.....	14, 98
Časové pásmo a datum	14, 57, 98
Časový rozdíl.....	99
Černobílá reprodukce	27, 6

D	
Datum a čas.....	14, 57, 98
Dálkové ovládání.....	25, 38, 117
Detekce obličeje.....	19
Digitální zoom.....	20, 57, 105
D-Lighting.....	55, 27
Dobíjecí baterie.....	11
Doostřování snímku.....	60
Doplňkový záblesk.....	37
Dynamický jemný zoom.....	20

E	
Elektron. redukce vibrací	4, 54, 86
Expoziční režim.....	24, 30, 54
Extrahování statických snímků.....	38

F	
Filtr pro redukci šumu.....	52, 77
Filtrové efekty.....	55, 29, 60
Formátování.....	10, 58, 107
Formátování paměťových karet	10, 58, 107
Fotografování.....	24, 32
Frekvence snímání.....	54, 87
Funkce, které nelze používat současně	46

H	
HDR.....	7
High-key.....	28
Histogram.....	8, 44, 57, 101
Hlasitost.....	36
Hlavní vypínač.....	1, 14
Hledáček.....	19, 6
Hodnota clony.....	30
HS videosekvence.....	83, 84

I	
Identifikátor.....	115
Indikace připravenosti k záblesku	4, 36
Indikace stavu baterie.....	16
Indikace zaostření.....	4, 17
Informace o rozložení jasů.....	3, 8
Infračervený přijímač.....	1, 2
Intervalové snímání.....	68, 69

J	
Jas.....	57, 101
Jazyk.....	58, 107
Jednoduché panoráma	
.....	27, 10
Jednorázové zaostření	52, 54, 76, 85
Jednotlivé snímky.....	52, 67
Jídlo	27, 6

K	
Kabel USB.....	11, 62, 49, 53
Kapacita paměti.....	16, 32
Konektor micro USB	11, 61, 49, 53
Kontrast.....	60
Kontrastní monochr. ef.....	28
Kontrola expozice – M.....	53, 81
Kontrolka nabíjení.....	1, 11

Kontrolka samospouště	39, 40	Možnosti EVF	101
Kontrolka zapnutí přístroje	1, 18	Možnosti monitoru	101
Korekce expozice	25, 44	Možnosti videosekvence	54, 82
Korekce zábleskové expozice	52, 76	Možnosti Wi-Fi	60, 92
Krytka konektoru	1, 11, 61	Možnosti zobrazení sekvencí	56, 91
Krytka objektivu	9	Multifunkční volič	25, 119, 121
Kvalita obrazu	45, 51, 56	Muzeum 	27, 66
L		Měření expozice	45, 52, 66
Letní čas	14, 99	Měsíc 	27, 99
Lithium-iontová dobíjecí baterie	10, 19	N	
Low-key	28	Nabíječka baterií	12, 116
M		Nabíjení z počítače	58, 108
Makro	41	Namáčknutí do poloviny	17, 21, 120
Makro 	27, 55	Nastavení hodin pomocí satelitu	97
Malý snímek	55, 30	Nastavení monitoru	57, 101
Manuální expoziční režim	30, 32	Nastavení tlačítka Fn	45
Manuální nastavení	65	Nastavení zvuků	57, 106
Manuální zaostřování	41, 42	Název souboru	115
Maximální čas závěrky	71	Nekonečno	41
Mazání	23, 26	Nepřetržitý AF	52, 54, 76, 85
Menu fotografování	51, 56, 58	Nostalgický sépiový efekt	28
Menu Možnosti Wi-Fi	49, 92	O	
Menu nastavení	57, 98	Objektiv	6, 16
Menu přehrávání	55	Obnova číslování souborů	58, 109
Menu videosekvence	54, 82	Obnovit user settings	35
Mikrokonektor HDMI	48	Obnovit vše	58, 110
Monitor	3, 13, 6	Obrazovka pro výběr snímků	56
Monochrom. s vys. ISO	28	Očko k upevnění popruhu	9
Motivový program	27	Oční snímač	2, 19
Mozaika 16 snímků	68		
Možnosti dat o poloze	49, 39, 94		

Ohnisková vzdálenost	53, 80, 16
Ohňostroj	27, 6
Ochrana	55, 90
Optický zoom	20
Oříznutí	23, 31
Otočení snímku	55, 90
Otočný multifunkční volič	25, 119, 121
Ovladač zoomu	20, 121
Ozn. pro přen. přes Wi-Fi	55, 47, 88
P	
Paměť zoomu	53, 80
Paměťová karta	10, 5, 20
Párty/interiér	27, 5
PictBridge	62, 49
Picture Control	45, 51, 58
Počet zbývajících snímků	16, 56
Počítač	62, 53
Pomocné světlo AF	57, 105
Portrét zvířat	27, 8
Prezentace	55, 89
Prioritní ostření na obličej	73
Protisvětlo	27, 7
Provozní informace	3
Přehrávání	22, 32
Přehrávání jednotlivých snímků	7, 22, 23, 24
Přehrávání videosekvencí	22, 32
Přenos z fotoaparátu	47, 92
Přepínání volby Av/Tv	58, 109
Přiřazení funkce bočnímu ovladači zoomu	57, 106
Příkazový volič	30, 120, 122

Přímý tisk	62, 49
Přípona	115
R	
Razítko data	57, 103
Redukce efektu červených očí	37
Redukce hluku větru	54, 86
Redukce vibrací	45, 57, 104
Režim automatického zaostřování	52, 54, 76, 85
Režim clonové automatiky	30, 32
Režim časové automatiky	30, 32
Režim činnosti zaostřovacích polí	45, 52, 73
Režim Noční krajina	27, 3
Režim Noční portrét	27, 3
Režim programové automatiky	30, 32
Režim přehrávání	22
Režim speciálních efektů	28
Režim uživatelského nastavení	34
Rozložení jasů	8
Rychlé nastavení	60
Rychlé vylepšení	55, 27
S	
Samospoušť	25, 38
Samospoušť detekující úsměv	25, 39
Sekvence	23, 23, 25
Selektivní barva	28
Sériové snímání	45, 52, 67
Síťový zdroj	61, 116
Síťový zdroj/nabíječka	11, 19
Sledování objektu	74, 75
Sledování ptáků	27, 9
Sníh	27
Sport	27, 5
Standardní záblesk	37

Synchronizace blesku s dlouhými časy	37	Volič dioptrické korekce hledáčku.....	19
Synchronizace na druhou lamelu.....	37	Volič expozičních režimů	16, 24
Sytost barev	🔧60	Volitelné příslušenství	🔧116
Š		Vyrovňovací paměť před expozicí	🔧67, 🔧69
Širokoúhlý objektiv.....	20	Vyvážení bílé barvy	45, 51, 🔧63
I		Výběr klíčového snímku.....	56, 🔧91
Teleobjektiv	20	Výběr nejlepšího snímku	🔧6, 🔧68
Televizor.....	61, 🔧48	Výběr snímků.....	56
Tisk.....	🔧49, 🔧50, 🔧51	Výchozí poloha zoomu	53, 🔧81
Tiskárna.....	61, 🔧49	Z	
Tlačítko spouště	17, 21, 🔧120, 🔧123	Zaostření s vyhledáním hlavního objektu	🔧18, 🔧74
Tlačítko Wi-Fi.....	2, 🔧45, 🔧47	Zaostřovací pole	6, 17, 🔧8, 🔧18, 🔧73
Tlačítko zoomu se skokovým vrácením	2, 21	Zaostřovací režim.....	25, 40
Tónování.....	🔧61	Zaostřování.....	17, 🔧18, 🔧33, 🔧73, 🔧76, 🔧85
Tvorba protokolu.....	59, 🔧42	Zapnutí.....	14
U		Zábleskový režim	25, 36
Uložení uživatelského nastavení	35	Západ slunce 🌅	27
Uživatelská předvolba COOLPIX Picture Control.....	51, 🔧62	Záznam videosekvence	21, 🔧32
Ú		Zbývající doba nahrávání videosekvence	🔧32, 🔧33
Úpravy statických snímků	🔧26	Změkčení pleti.....	55, 🔧20, 🔧28
Úpravy videosekvencí	🔧37	Změkčující filtr	28
V		Značka N-Mark.....	🔧46
Velikost obrazu	45, 51, 🔧57	Zobrazení kalendáře	🔧24
Velikost papíru	🔧50, 🔧51	Zobrazení náhledů.....	22, 🔧24
Verze firmwaru.....	58, 🔧110	Zobrazení protokolu	🔧44
ViewNX-i	62, 🔧53	Zobrazení/skrytí pomocné mířky	6, 🔧101
Virtuální horizont	6, 🔧101, 🔧102	Zoom.....	20
Vícenásobná expozice	52, 🔧78	Zoom pro mikrofon	54, 🔧87
Vlastní Picture Control.....	51, 🔧62		

Zpomalené videosekvence	83, 84
.....	83, 84
Zrychlené sériové snímání	67
.....	67
Zrychlené videosekvence	83, 84
.....	83, 84
Zvuk tlačítek	106
.....	106
Zvuk závěrky	106
.....	106
Zvýraznění	58, 110
.....	58, 110
Zvětšení výřezu snímku	22, 23
.....	22, 23

Reprodukce této příručky, celé či její části, v jakékoli formě (kromě stručných citací v recenzích nebo článcích) bez předchozího písemného svolení společnosti NIKON CORPORATION je zakázána.

NIKON CORPORATION

© 2015 Nikon Corporation



FX6F03(1L)
6MN4941L-03