

 TrueCam

# Full HD | Car DVR with GPS logger & Speed camera detector

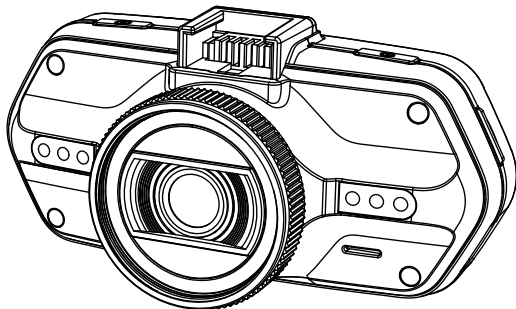

- 1080P Full HD
- GPS logger
- Speed camera detector
- Illuminated keyboard
- CPL & UV lens available

TRUECAM A5s  
User manual

<b>Product picture &amp; function</b> .....	<b>2</b>
a) Device introduction.....	2
b) Button function.....	3
c) LED light status list.....	5
d) Product accessories.....	5
<b>Basic operation</b> .....	<b>5</b>
a) TF card installation.....	5
b) GPS / Speed camera detector installation.....	6
c) CPL installation (optional).....	7
d) Power supply.....	8
e) Motion detection.....	8
f) G-sensor function.....	8
g) Video mode.....	9
h) Photo mode.....	10
i) Playback mode.....	10
j) Other functions.....	11
<b>Menu setting</b> .....	<b>12</b>
a) Video mode.....	12
b) Playback mode.....	16
<b>Connection</b> .....	<b>17</b>
a) TV or monitor connection.....	17
b) Computer connection.....	17
<b>DVR player</b> .....	<b>18</b>
<b>Product specification</b> .....	<b>19</b>

## Product picture & function

### a) Device introduction

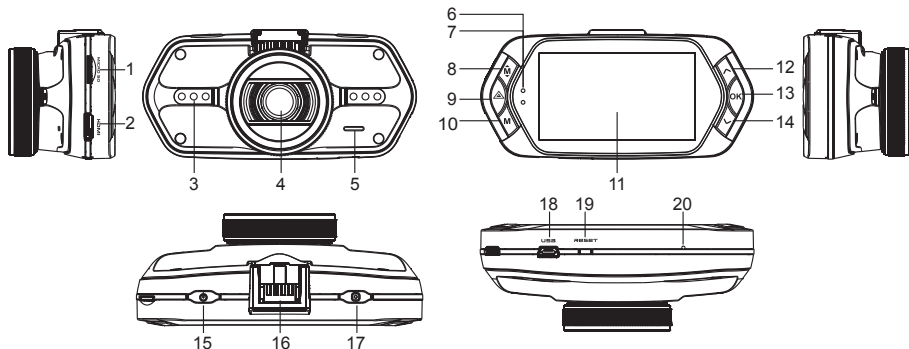

1. TF card slot	2. HDMI port	3. LED light
4. Lens	5. Speaker	6. Status light (blue)
7. Charging light (red)	8. Menu button <b>M</b>	9. File protection button <b>△</b>
10. Mode button <b>M</b>	11. LCD display	12. Up button
13. OK button	14. Down button	15. Power button
16. Holder connector	17. Photo button	18. USB port
19. Reset button	20. Microphone	

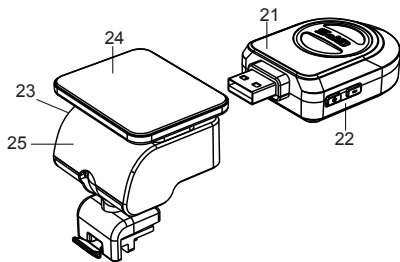

21. GPS module/Speed camera detector module
22. Voice switch for speed camera detector
23. Power input
24. Sticker holder
25. Camera holder

## b) Button function

### Power button

Press this button for 2~3 sec. to turn on / off the device.

### Photo button

In video mode, in any time, press this button to take a photo.

In playback mode, when replaying video, press this button to take a photo of the current video.

### Reset button

If the device crashes, press this button to reset the device.

### Menu button

Press this button during standby status or playback mode, menu list of current mode will appear.

When the device is in recoding, press this button to change the flash light status "A⚡", "⚡", "⊘".

### File protection button

In the video mode, when the device is recording, press this button to set the recording video to be protected



manually, so as to prevent it from being overwritten by loop recording.

In playback mode, press this button to lock or unlock the video file.

When file protection is active, the icon “  ” will appear on LCD display.

### **Mode button**

The device has only two modes, video mode and playback mode.

When this button is pressed during standby, the device will switch between these two modes.

When the device is recording, the button is not functional.

### **Up button**

In video mode, press this button to turn on / off LCD display.

In menu settings, press this button to move up.

In playback mode, press this button to choose the previous file.

In playback mode, when playing a video file, press this button to rewind playing.

### **OK button**

In video mode, press this button to start / stop recording.

In playback mode, press this button to play/pause a video file.

In menu settings, press this button to confirm the menu setting.

### **Down button**

In video mode, press this button to start / stop voice recording.

In menu settings, press this button to move down item.

In playback mode, press this button to choose the next file.

In playback mode, when playing video file, press this button to forward playing.

### **Audio switch**

This button is only for speed camera detector.

Push this switch to turn on / off the voice of the speed camera detector.

### c) LED light status list

LED light	Status	Description
Status light (blue)	Flash	Device is recording
	On	Device is in standby or playback mode
	Off	Device is off
Charging light (red)	On	Charging battery
	Off	Charging finished

### d) Product accessories

1. Car DVR x1	2. Car charger x1	3. Camera holder x1	4. Sticker x1	5. Sucker x1
6. HDMI cable x1	7. USB cable x1	8. User's manual x1	9. GPS module x1	
10. UV filter (optional)	11. CPL filter (optional)	12. GPS / Speed camera detector module x1		

## Basic operation

### a) TF card installation

Insert the Micro SD card into the slot so that the connectors on the card are facing towards the camera display. When inserting or removing the SD card, keep your camera turned off.

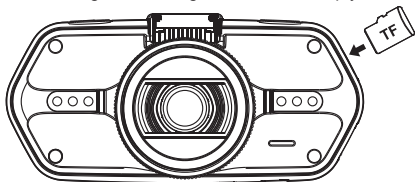

## b) GPS / Speed camera detector installation

Insert GPS / Speed camera detector module into the camera holder, as in the picture bellow:

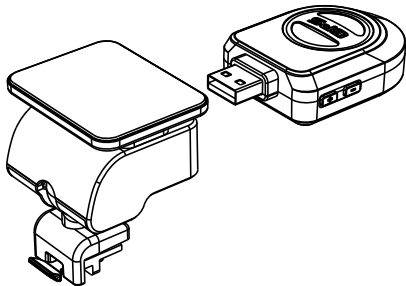

Install the device on the windshield with the sticker or the sucker holder.

When the device is powered, speed camera detector speaker will provide voice instructions from the speed camera detector speaker, and the device will automatically start to receive GPS signal.

When the GPS signal is not available, GPS icon "  " will be shown on the LCD display.

When connected to a GPS satellite, GPS icon "  " will be shown on the LCD display.

**Note: GPS module works properly only when it is plugged into the DVR mount adapter that is connected to a power into the car lighter.**

When you want to change the voice alert setting, the GPS module must be connected to power into the car lighter according to the notes above.

Updating the database of radars and voice alerts can be found at: [www.truecam.com/firmware/](http://www.truecam.com/firmware/)

### c) CPL installation (optional)

CPL: Circular-polarizing filter can reduce the inner reflection on the car windshield.

Without CPL



With CPL

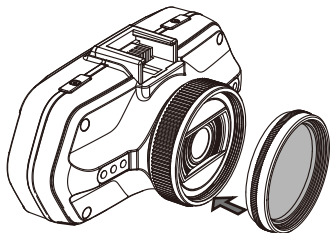

Install the CPL by screwing the filter ring on the camera's lens.

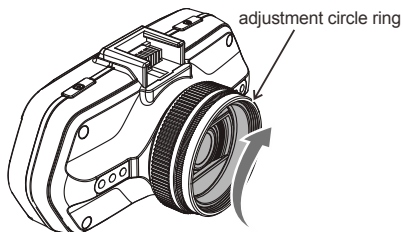

After installing the CPL on the lens, rotate the CPL adjustment ring to get an ideal polarized effect.

#### d) Power supply

Connect the USB port and the cigarette lighter socket with the car charger, then start the engine, the device will automatically power on and start recording.

**Note:** There are two mini USB ports, one is on the device, another is on the camera holder.

When the charging USB cable is connected to the camera, only the camera will be powered.

When the charging USB cable is connected to the camera holder, both the camera and the GPS/Speed camera detector will be powered.

#### e) Motion detection

1. In the recording mode, press the Menu button to enter the settings, then select Motion Detection.
2. If the camera registers moving objects within its range, a flashing red dot "●" will appear on the display and the device will begin recording.

Once there are no moving objects detected, the device automatically stops recording.

The intensity of movement depends on the selected motion detection sensitivity. Users must know that selecting high sensitivity may soon lead to a full memory card.

**Note:** It is not recommended to use the motion detection and loop recordings together.

#### f) G-sensor function

In case of an accident, the gravity sensor (G-sensor) can gather direction and other important data of the collision. According to the value set for the G-sensor sensitivity, the camera will determine whether to turn the protection mode on or not. If the protection mode is not turned on, the current video may be overwritten by loop recording. Be careful when setting the G-sensor to a high sensitivity as it may cause file locking even when driving on a rough road. This might fill up the memory card quickly.

G-sensor directions are shown in the picture below:

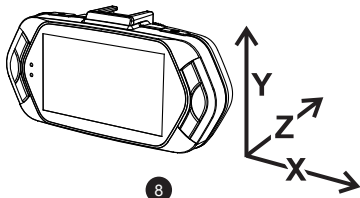

### g) Video mode

In the standby status of the video mode, LCD display will be shown as below:

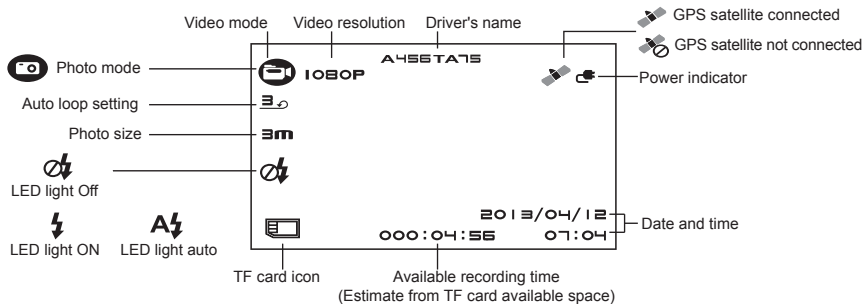

In the recording status of the video mode, LCD display will be shown as bellow:

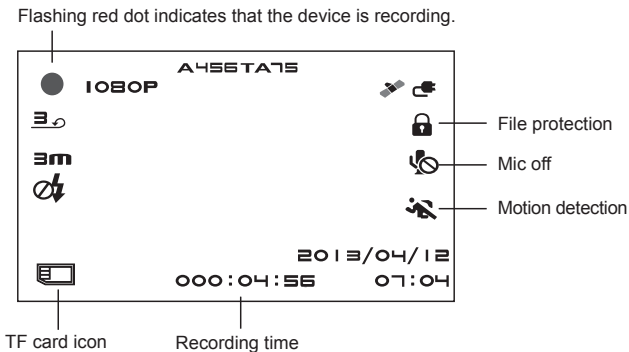



#### h) Photo mode



Anytime in the video mode, press the photo button to take a photo.

In the playback mode when a video is playing, press the photo button to take a snapshot of the current video.

#### i) Playback mode

Press the mode button to enter the playback mode, then press the menu button to choose a preview of a video / photo file on the internal or removable memory card. Use the direction button to control playback options.

Preview in six image grid	
Up button	Previous file
Down button	Next file
OK button	Confirm
Menu button 	Enter menu list
File protection button 	Lock / Unlock video / photo file
Mode button <b>M</b>	Change mode

Play	
OK button	Play / Pause
Menu button 	Delete menu
File protection button 	Lock / Unlock video file
Mode button <b>M</b>	Back to six image grid preview
Photo button	Take snapshot of current video

#### j) Other functions

**GPS coordinates view** - allows to display GPS position within the video. Location is display in the form of coordinates.

**Current speed view** - allows to display current speed within the video, usable for future reference.

**LED illumination** - can be set to automatic or continuous. LED illumination is primarily used for situations such as monitoring of an accident in the dark, where the device can be used as a still camera.



**Video lock** - can be used to lock the video from subsequent overwriting by another video in the future. You can lock the videos either in the recording mode or in the playback mode.

## Menu setting

The device has two modes, the video mode and the playback mode.

### a) In video mode:

Video	Menu item	Remark
Video resolution	1080P / 720P	Set video resolution.
Photo size	0.9M / 2M / 3M / 3.7M	Set photo resolution.
Loop setting	Off / 1 min / 3 min / 5 min / 10 min	Set loop recording time.
Record audio	Off / On	Set record audio or not.
Motion detection	Off / Low / Middle / High	Set motion detection or not.
Sensor flip	Off / On	If this feature is on, the menu will turn upside down whenever the camera is turned. The device can also be installed upside down to fit your requirements.

Effect	Menu item	Remark
Flicker	50HZ / 60HZ	Sets frequency NTSC(60Hz) PAL(50Hz).
Auto exposure	Auto / Landscape / Portrait / Sports / Night scene	These settings can be adjusted for the shooting to be more conformed to the surroundings and to achieve optimal shooting results. Select [AUTO] to let the device choose the value automatically.

AE ISO	Auto / 100 / 200 / 400	According to the brightness during the recording, selecting [AUTO] will choose the optimal ISO sensitivity.
White balance	Auto / Sunny / Cloudy / Fluorescent / Incandescent	Select [AUTO] under normal conditions. If the camera does not produce natural colors, please select the settings manually according to the current light conditions.
Sharpness	Standard / Hard / Soft	This feature indicates the contours' degree of sharpness during recording. Select higher sharpness for better capturing of details and face recognition.
AE bias	-2 / 1.7 / -1.3 / -1 / -0.7 / -0.3 / 0 / 0.3 / 0.7 / 1 / 1.3 / 1.7 / 2	If set to positive values "+", the camera will automatically brighten the picture to avoid under-exposure. If the values are set to negative numbers, the picture will be automatically darkened to avoid over-exposure.
Quality	Super fine / Fine / Normal	The higher quality is chosen, the more details will be captured, but the file size will increase.

Setup	Menu item	Remark
Power off delay	Off / 10 s / 20 s / 30 s	If this function is set, the camera will turn off after the selected time period.
Auto power off	Off / 1 min / 3 min / 5 min	When this setting is activated, the camera will turn off after the selected amount of time whenever it is in a standby mode.
Power off screen	Off / 30 s / 1 min / 3 min	The screen is turned off and the camera enters a sleep mode after the selected amount of time, when this feature is activated.
Time setup		Setting time and time zone. Note: please set your local time zone according to Greenwich mean time. Central Europe is GMT +1, so set value to +1. The GPS may not work properly in case of incorrect settings.
Time stamp	On / Off	To set the time stamp on video.
Velocity stamp	On / Off	To set the speed stamp on video.
GPS stamp	On / Off	To set the GPS stamp on video.
Driver num stamp	On / Off	To set the car plate number on video.
Driver number	-----	To set the car plate number.

G-sensor X sensitivity	Close / Low / Middle / High	To set the sensitivity of G-sensor axes X, Y and Z. The higher the value, the easier the file protection will be activated. For details, please refer to "G-sensor Function" section on page 7.
G-sensor Y sensitivity	Close / Low / Middle / High	
G-sensor Z sensitivity	Close / Low / Middle / High	
LED illumination	Auto / Close / Open	It sets the the LED illumination function.
Key light	Auto / Close / Open	To set the key illumination. When set to [AUTO], keys become illuminated every time the LCD screen in on. The LCD screen can be turned off manually by the "Up button" or by settings in the menu. When set to [OPEN], the keys will be illuminated whenever the camera in on. When set to [CLOSE], the keys will not be illuminated at any time.
Beep sound	High / Low / Off	To set the button sound.
TV mode	NTSC / PAL	It selects the recording mode.
Language	English / Russian / Czech / German / Polish / Hungarian / Serbian / Lithuanian / Bulgarian	To set the language.
E-Dog Voice Setting	English / German / Polish / Lithuanian / Czech 1 / Czech 2 / Hungarian / Serbian	To set speed camera alert voice.
Default setting	No / Yes	This function will reset all settings on the device to default factory settings.

Format	No / Yes	To erase and format the memory card. All content will be deleted.
Firmware version	TRCM_A5S_V2.4	

**b) In playback mode:**

Delete file	Only this / All / No	To confirm or cancel the file deletion, or to delete all files.
Protect file	Only this / All / None / No	With this function, you can lock a file to prevent it from subsequent deletion.
Auto play	Off / On	If set this item, in video playback mode, the video will automatically play one after one. If this feature is set, the recorded photos and videos will be played automatically, one by one.

## Connection

The camera can be set to output video to another device (TV or a computer monitor) and start the playback or adjust the settings.

### a) TV or monitor connection

1. Insert SD card to the camera.
2. Connect HDMI cable to a TV and your camera.
3. Turn on both devices.
4. Set the input channel to HDMI on a TV or a monitor.
5. Installation completed.

**Note:** Connection to a TV automatically turns off the LCD screen on your camera.  
Connect the camera to a TV to watch a live video feed.

### b) Computer connection

1. Insert SD card to the camera.
2. Use a USB cable to connect a PC to the camera. "Found new hardware" notification will appear on the screen.
3. Open the removable disc folder to play any file.

## DVR player

The DVR Player software can be found on the enclosed CD. The DVR Player for Windows only (an alternative program for MAC is on the CD).

The player automatically saves onto the memory card. Search the memory card on the computer where it can be found under DVR player. DVR Player will be displayed like this:

Name	CreateDate	CreateTime	Lock	GPS
AMBA0112.MOV	2013-05-09	08:47:34		*
AMBA0113.MOV	2013-05-09	08:48:36		*
AMBA0114.MOV	2013-05-09	08:49:36		*
AMBA0115.MOV	2013-05-09	08:50:36		*
AMBA0116.MOV	2013-05-09	08:51:38		*
AMBA0117.MOV	2013-05-09	08:52:38	*	*
AMBA0118.MOV	2013-05-09	08:53:40		*

The captured picture will be stored in "DVRPlayer\_Images" folder.

This button will copy the files to any folder.

★ This button indicates that the file contains GPS coordinates.

★ This button indicates that the file is locked.

**Note:** Before using the player, please install Apple QuickTime, Microsoft DirectX 9.0C and Internet Explorer 7.0 or higher.

## Product specification

<b>Camera</b>	Resolution	2 mega CMOS sensor, OV2710, good night vision performance
	View angle	130° in 1080P
<b>Video</b>	Standard	Mov file, H.264 compression
	Resolution	1920x1080@30fps 1280x720@30fps
<b>Audio</b>		Built-in microphone, could be turned off by the menu or the button.
<b>Photo resolution</b>		2560x1440, 2304x1296, 1920x1080, 1280x720
<b>LCD</b>		2.7inch LCD display
<b>GPS logger</b>		GPS logger for path, position, speed and time record. Replay path, position information on Google Maps.
<b>Speed camera detector</b>		Work with speed camera database, when near a speed camera, the driver will be alerted.
<b>G-sensor</b>		In case of an accident, the camera will automatically lock and protect the latest files so they cannot be deleted.
<b>Filter lens (optional)</b>		CPL: Circular-polarizing filters, could reduce inner reflexion on a windshield. UV lens: Protects the lens and filters bright light.



<b>Other functions</b>	Illuminated keys for night operations.	
	Uninterrupted cycle recording: Overwrite the oldest file if memory is full, no interruption to the recording process.	
	File protection function: Once a file is protected, it cannot be deleted during cycle recording.	
	Automatic recording after car engine starts.	
<b>SD card slot</b>		Supports up to 32 GB micro SD card, Class 10 cards recommended
<b>Language</b>		English / Russian / Czech / German / Polish / Hungarian / Serbian / Lithuanian / Bulgarian
<b>Interface</b>	USB	USB 2.0
	AV terminal	HDMI
<b>Battery</b>		Built-in 400 mAh battery
<b>Power</b>		12-24V car charger
<b>Operating temperature</b>		-5°C ~ 40°C
<b>Color</b>		Black
<b>Size</b>		103 x 51 x 40 mm

Made in China.

Printing errors are reserved.

### Precautions and notices

- For your own safety, do not use the camera's controls while driving.
- A window mount is needed when using the recorder in a car. Make sure that you place the recorder in an appropriate place, so as not to obstruct the driver's view or deployment of airbags.

- Make sure that no object is blocking the camera lens and no reflective material is placed near the lens. Please keep the lens clean.
- If the car's windshield is tinted or coated, it may impact the recording quality.
- For general use it is recommended to have motion detection enabled. May lead to the memory card filling up quickly.
- The camera is primarily designed to operate while being constantly under power supply.

### **Safety precautions**

- Charge the battery under continuous supervision.
- Use only the charger supplied with your device. Use of another type of charger may result in malfunction and/or danger.
- Do not use the charger in high moisture environment. Never touch the charger when your hands or feet are wet.
- Allow adequate ventilation around the charger when using it to operate the device or to charge the battery. Do not cover the charger with paper or other objects that will reduce cooling. Do not use the charger while it is inside a carrying case.
- Connect the charger to a proper power source. The voltage requirements are found on the product case and/or on the packaging.
- Do not use the charger if it is visibly damaged. In case of damage, do not repair the equipment yourself!
- In case of device overheating, immediately disconnect the power source.

### **About GPS**

- GPS is operated by the United States government, which is solely responsible for the performance of GPS. Any change to the GPS system can affect the accuracy of all GPS equipment.
- GPS satellite signals cannot pass through solid materials (except glass). When you are inside a tunnel or a building, GPS positioning is not available. Signal reception can be affected by situations such as bad weather or dense overhead obstacles (e.g. trees, tunnels, viaducts and tall buildings).
- The GPS positioning data is for reference only.

### **Caring for your device**

- Taking good care of your device will ensure trouble-free operation and reduce the risk of damage.
- Keep your device away from excessive moisture and extreme temperatures and avoid exposing your device to direct sunlight or strong ultraviolet light for extended periods of time.
- Do not drop your device or subject it to severe shock.
- Do not subject your device to sudden and severe temperature changes. This could cause moisture condensation

inside the unit, which could damage your device. In the event of moisture condensation, allow the device to dry out completely before use.

- The screen surface can easily be scratched. Avoid touching it with sharp objects.
- Never clean your device when it is powered on. Use a soft, lint-free cloth to wipe the screen and the exterior of your device. Do not use paper towels to clean the screen.
- Never attempt to disassemble, repair or make any modifications to your device. Disassembly, modification or any attempt at repair could cause damage to your device and even bodily injury or property damage and will void any warranty.
- Do not store or carry flammable liquids, gases or explosive materials in the same compartment as your device, its parts or accessories.
- To discourage theft, do not leave the device and accessories in plain view in an unattended vehicle.
- Overheating may damage the device.

### **Speed camera alerts**

#### **Caution:**

- The camera includes supplementary software that is eligible to detect speed cameras and other traffic safety systems. Please verify that this supplementary software is according to the law of the state where the camera is used. Seller, producer or distributor assumes no responsibility for any damages incurred in connection with the use of cameras TrueCam and their functions.
- TrueCam is eligible to detect speed cameras and other systems used for securing safety in the traffic by finding out their GPS coordinates, which are ascertained from the public databases. The camera is not equipped by any system, which is able to detect radio waves, which are sent out by the speed cameras or other traffic safety system.
- The user of TrueCam is obligated to follow the rules of the traffic law of the country where TrueCam is used. Seller, producer or distributor assumes no responsibility for any possible sanctions, which are granted to the user of the TrueCam in the connection with the operation of the vehicle.
- You can activate this function in your GPS module by setting to ON position. You can receive alerts to warn you about the locations of speed camera, which will enable you to monitor your speed through these areas.

## Other information

1)

For households: This marking indicates that this product should not be disposed with other household wastes throughout the EU. To prevent possible harm to the environment or human health from uncontrolled waste disposal, recycle it responsibly to promote the sustainable reuse of material resources. To return your used device, please use the return and collection systems or contact the retailer where the product was purchased. They can take this product for environmental safe recycling.

In case of incorrect disposal of this kind of wastes user can be fined according to national laws.

User information for disposal of electric and electronic devices in countries outside the EU: The symbol stated above (crossed recycle bin) is valid only in countries in European Union. For correct disposal of electric and electronic devices ask your city hall or distributor of these devices. Everything is expressed by the symbol of crossed recycle bin on product, cover or printed materials.



2)

You can determine a warranty service at the place of purchase. In case of technical problems or queries contact your dealer who will inform you about the following procedure. Follow the rules for work with electric devices. User is not allowed to disassembly the device neither replace any of its components. To reduce the risk of electric shock, do not remove or open the cover. In case of incorrect setup and plug in of device you will expose yourself risk of electric shock.

3)

We recommend to have the most up-to-date firmware version installed. This ensures optimal functionality of the device:  
[www.truecam.com/firmware/](http://www.truecam.com/firmware/)

**Declaration of Conformity:**

Hereby, MagiCam HD SOLUTIONS s.r.o., declares that all TrueCam A5s products are in compliance with the essential requirements and other relevant provisions of Directive 2004/108/EC. Products are intended for sale without any restriction in Germany, Czech Republic, Slovak Republic, Poland, Hungary and other EU countries. The warranty period for products is 24 months from the date of purchase, unless otherwise specified. The warranty period of the battery is 24 months and 6 months for its capacity. You can download the Declaration of Conformity from the website: [www.truecam.eu](http://www.truecam.eu).



Exclusive importer of TrueCam product in EU:

MagiCam HD SOLUTIONS s.r.o.,  
Braškovská 308/15, 16100 Praha 6  
<http://www.truecam.eu>

**TrueCam® brand is a registered trademark and our products are protected by patent.  
All rights reserved.**

 **TrueCam**

# **Full HD** | **Autokamera mit GPS Modul und Blitzerwarner**

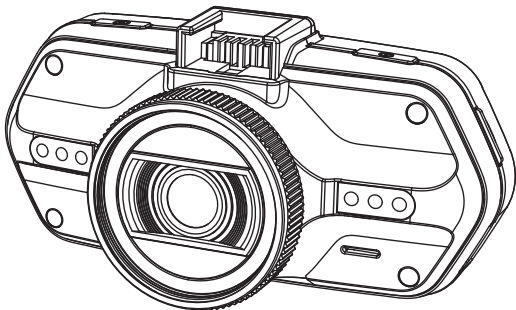

- *1080P FULL HD*
- *GPS Modul und Blitzerwarner*
- *Tasten hintergrundbeleuchtet*
- *CPL & UV Filter zum Nachkaufen*

**TRUECAM A5s**

Benutzerhandbuch

<b>Produktschema &amp; Funktionen</b> .....	<b>2</b>
a) Vorstellung des Produkts.....	2
b) Tastenfunktion.....	3
c) LED-Gerätestatus.....	5
d) Verpackungsinhalt.....	5
<b>Grundeinstellungen</b> .....	<b>5</b>
a) Installieren der Speicherkarte.....	5
b) Installieren des GPS-Moduls / Blitzerwarners.....	6
c) Installieren des Polarisationsfilters CPL (Optional).....	7
d) Stromversorgung.....	8
e) Bewegungserkennung.....	8
f) Funktion des G-Sensors.....	8
g) Aufnahmemodus.....	9
h) Fotografieren.....	10
i) Wiedergabemodus.....	10
j) Weitere Funktionen.....	11
<b>Einstellungsmenü</b> .....	<b>12</b>
a) Im Aufnahmemodus.....	12
b) Im Wiedergabemodus.....	16
<b>Verbinden mit</b> .....	<b>17</b>
a) Anschluss an TV.....	17
b) Anschluss an Computer.....	17
<b>DVR Player</b> .....	<b>18</b>
<b>Technische Daten</b> .....	<b>19</b>

### a) Vorstellung des Produkts

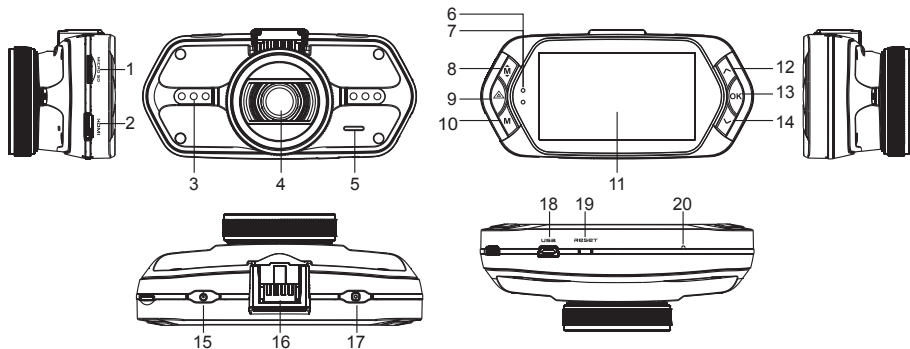

1. Slot für die Speicherkarte	2. HDMI Port	3. LED
4. Objektiv	5. Lautsprecher	6. Statuslicht (blau)
7. Ladelicht (rot)	8. Menü Taste <b>M</b>	9. Dateisperrtaste <b>△</b>
10. Modustaste <b>M</b>	11. LCD Display	12. Taste "nach oben"
13. OK Taste	14. Taste „nach unten“	15. Ein / Aus Taste
16. Anschlussstecker zur Halterung	17. Auslöser für Fotos	18. USB Port
19. Reset Taste	20. Mikrofon	



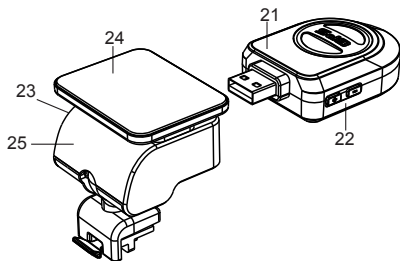

21. GPS Modul mit Blitzerwarner
22. Schalter für die Sprachausgabe des Blitzerwarners
23. USB Ladestecker
24. Klebepad
25. Kamerahalter

## b) Tastenfunktion

### Ein / Aus Taste

Zum Ein- und Ausschalten des Geräts die Taste 2-3 Sekunden gedrückt halten.

### Auslöser

Zum Anfertigen eines Fotos kann im Videomodus jederzeit auf diese Taste gedrückt werden.

### Reset Taste

Bei einer Störung des Geräts drücken Sie bitte auf die Resettaste.

### Menü Taste

Drücken Sie diese Taste im Bereitschaftsmodus oder im Wiedergabemodus. Es wird ein Menü für den jeweiligen Modus erscheinen. Falls das Gerät gerade aufnimmt, drücken Sie auf diese Taste für den Wechsel in den

Beleuchtungsmodus "A⚡", "⚡", "⊘⚡".

### **Dateiensperrtaste**

Auf diese Taste können Sie während des Aufnehmens für den manuellen Schutz der angefertigten Aufnahme drücken, damit diese nicht von der Endlosschleife gelöscht werden wird.

Drücken Sie auf diese Taste im Wiedergabemodus zum sperren / entsperren der Datei.

Wenn der Schutz der Datei aktiv ist, wird auf dem LCD Display das Symbol "🔒" abgebildet.

### **Modustaste**

Die Videokamera arbeitet in zwei Modi: Aufnahme und Wiedergabe.

Mit dem Drücken auf diese Taste im Bereitschaftsregime wird von einem zum anderen Modus geschaltet.

Wenn die Kamera gerade aufnimmt, funktioniert diese Taste nicht.

### **Taste "nach oben"**

Drücken Sie beim Aufnahmemodus für das Ausschalten / Einschalten des LCD Displays.

Im Einstellungsmenü drücken Sie auf diese Taste zum Zurückspulen zum vorigen Posten.

Drücken Sie auf diese Taste beim Wiedergaberegime zum Auswählen der vorigen Datei.

### **OK Taste**

Funktioniert als Start / Stop beim Aufnahmemodus.

Funktioniert als Wiedergabe / Pause beim Wiedergabemodus.

Im Einstellungsmenü wird beim Drücken auf diese Taste die Wahl bestätigt.

### **Taste „nach unten“**

Drücken Sie auf diese Taste beim Aufnahmemodus für das Einschalten / Ausschalten der Tonaufnahme.

Drücken Sie auf diese Taste beim Einstellungsmenü für das Vorrücken zum nächsten Posten.

Drücken Sie auf diese Taste beim Wiedergabemodus für die Wahl der nächsten Datei.

### **Tonschalter**

Diese Funktion ist nur für die Blitzerwarner bestimmt.

Drücken Sie länger auf die Taste zum Einschalten / Ausschalten des Tons des Blitzerwarners.

### c) LED-Gerätestatus

Licht der LED	Stand	Bedeutung
Standlicht (blau)	blinkt	Gerät lädt auf
	leuchtet	Gerät ist im Bereitschafts- oder Aufnahmeodus
	leuchtet nicht	Gerät ist ausgeschaltet
Licht beim Aufladen (rot)	leuchtet	Aufladen der Batterien
	leuchtet nicht	Aufladen beendet

### d) Verpackungsinhalt

1. Videoamera x1	2. Ladegerät x1	3. Kamerahalterung x1	4. 3M Klebepad x1	5. Saugnapfhalterung x1
6. HDMI Kabel x1	7. USB Kabel x1	8. Benutzerhandbuch x1	9. GPS Modul / Blitzerwarner x1	
10. CD	11. UV Filter (optional bestellbar)	12. CPL Filter (optional bestellbar)		

## Grundeinstellungen

### a) Installieren der Speicherkarte

Legen Sie die Speicherkarte so ein, dass die Kontakte der Karte Richtung Display zeigen. Speicherkarte einlegen oder herausnehmen nur wenn die Kamera ausgeschaltet ist.

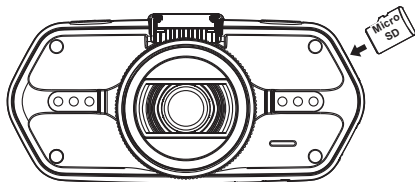

## b) Installieren des GPS-Moduls / Blitzerwarners

Befestigen Sie das GPS Modul/Blitzerwarner Modul am Halter der Kamera (wie auf dem Bild):

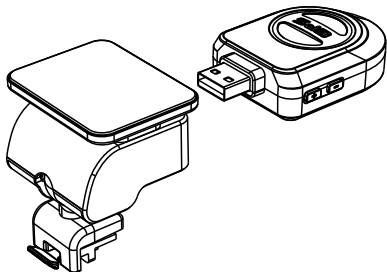

Platzieren Sie das Gerät an der Windschutzscheibe mit Hilfe des selbstklebenden 3M Klebepads oder des Saugnapfs.

Nach dem Einschalten der Videokamera wird der Blitzerwarner ertönen, und das Gerät fängt an, das GPS Signal zu empfangen.

Wenn das Gerät keine Verbindung mit dem Satelliten erstellen kann, wird das Fehlersymbol "📶" auf dem Display abgebildet.

Nach einer erfolgreichen Verbindungserstellung wird auf dem Display das Symbol "📶" abgebildet.

**Anmerkung: Das GPS-Modul funktioniert nur richtig wenn es an dem DVR Mount und am Zigarettenanzünder des Autos angeschlossen ist.**

Wenn Sie die Spracheinstellungen ändern möchten muss das GPS-Modul am Zigarettenanzünder des Autos angeschlossen sein.

Aktualisieren der Datenbank von Radaren und Stimme Warnungen finden Sie unter:

[www.truecamkamas.de/firmware/](http://www.truecamkamas.de/firmware/)

### c) Installieren des Polarisationsfilters CPL (Optional)

CPL: Runde Polarisationsfilter können die Spiegelung der inneren Scheibe im Fahrzeug vermindern.

Ohne CPL Filter



Mit CPL Filter

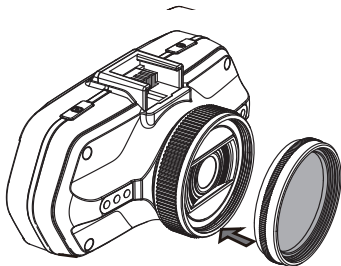

Befestigen Sie den Filter am Gewinde der Videokamera.

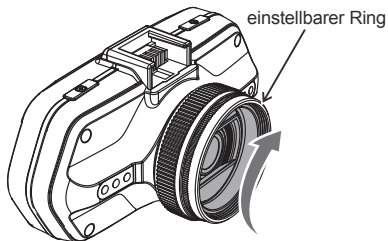

Nach der Installierung des Filters und der Befestigung der Kamera an der Scheibe, drehen Sie den Polarisationsfilter zur gewünschten Position.

#### d) Stromversorgung

Verbinden Sie das 12V-Ladegerät mit dem USB Ladestecker der Halterung und stecken es dann in den 12V Zigarettenanzünder. Das Gerät schaltet sich bei der Stromzufuhr automatisch ein. Sie können das Gerät auch über den USB Konnektor (Produktschema Abb.18) laden.

**Anmerkung:** Es befinden sich zwei USB Mini Ports bei dem Gerät, einer an der Halterung und einer direkt an der Kamera. Wenn das Ladekabel nur an der Kamera eingesteckt ist, wird das GPS Modul und der Blitzerwarner nicht mit Strom versorgt. Wenn Sie das GPS Modul und den Blitzerwarner nutzen möchten, sollten die das USB Ladekabel direkt am USB Miniport an der Kamerahalterung anschliessen.

#### e) Bewegungserkennung

1. Im Aufnahmemodus drücken Sie die Taste Menü und danach wählen Sie in den Einstellungen die Funktion Bewegungserkennung.
2. Erkennt die Kamera in ihrer Reichweite bewegende Objekte, erscheint auf dem Bildschirm ein blinkender roter Punkt "●" und das Gerät beginnt mit der Aufnahme.

Nachdem das Gerät keine bewegende Objekte in seiner Reichweite erkennt, beendet es automatisch die Aufnahme.

Die Bewegungsgröße hängt von der ausgewählten Erkennungsempfindlichkeit ab. Beachten Sie, dass bei großer Empfindlichkeit die Speicherkarte schnell voll sein kann.

**Anmerkung:** Es wird nicht empfohlen die Funktion der Bewegungserkennung und die Schleife-Aufnahme gleichzeitig zu verwenden.

#### f) Funktion des G-Sensors

Bei einem Unfall oder einer Vollbremsung entstehen Fliehkräfte die der G-Sensor registriert und speichert.

Es kommt auf die aktuelle Einstellung der Empfindlichkeit des Sensors an, wird der eingestellte Wert überschritten sperrt die Kamera automatisch die aktuelle Aufnahme gegen ungewolltes Überschreiben oder Löschen. Wenn die Empfindlichkeit des G-Sensors zu hoch eingestellt ist, kann es auf schlechten Straßen vorkommen, dass viele Videos gesperrt werden und die Speicherkarte schnell voll ist.

Der Blinker / Pfeil des G-Sensors ist auf dem folgenden Bild abgebildet:

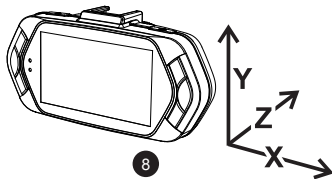



Während des Aufnehmens sieht das Display wie folgt aus:

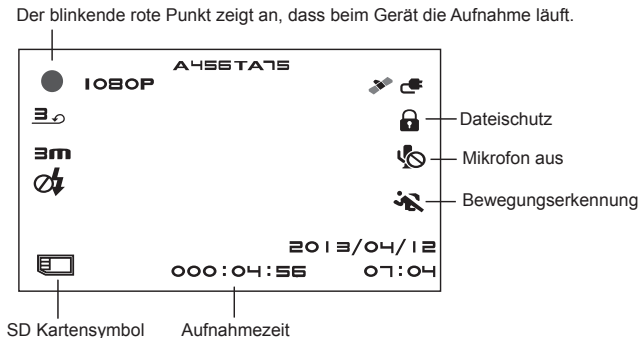

#### h) Fotografieren

Beim Aufnahmemodus können Sie jederzeit auf den Fotoauslöser drücken und ein Foto machen.

#### i) Wiedergabemodus

Drücken Sie auf die Modustaste für den Zutritt, weiter wählen Sie ein beliebiges Video oder Foto auf der Speicherkarte. Benutzen Sie die Richtungstasten zur Überprüfung der Aufnahme.



Sechspunkteübersicht	
Taste "nach oben"	Vorige Datei
Taste "nach unten"	Nächste Datei
OK Taste	Bestätigen
Menü Taste <b>M</b>	Zutritt zum Menüverzeichnis
Taste für den Dateischutz 	Verschließt / Öffnet die Datei
Modustaste <b>M</b>	Moduswechsel

Wiedergabe	
OK Taste	Start / Stop
Menü Taste <b>M</b>	Zutritt zum Menüverzeichnis
Taste für den Dateischutz 	Verschließt / Öffnet die Datei
Modustaste <b>M</b>	Zurück zur Ansicht mit sechs Punkten
Auslöser für Fotos	Macht ein Foto aus einem konkreten Video.

## j) Weitere Funktionen

**GPS Koordinaten** - GPS Koordinaten werden direkt im Video angezeigt.

**Geschwindigkeitsanzeige** - Die Geschwindigkeit wird direkt im Video angezeigt. Hilfreich bei nachträglicher Kontrolle der Geschwindigkeit.

**LED Zusatzbeleuchtung** - Hilfreich im Falle eines Unfalls bei Nacht wenn der Schaden dokumentiert werden soll auch im Fotomodus einsetzbar.

**Aufnahmesperre** - Schutz vor nicht gewolltem Überschreiben der Aufnahmen. Videos kann man im Aufnahmemodus sowie Wiedergabemodus sperren.

## Einstellungsmenü

Das Gerät arbeitet mit zwei Modi - dem Aufnahme- und dem Wiedergabemodus.

### a) Im Aufnahmemodus

Video	Lage im Menü	Beschreibung
Videoauflösung	1080P / 720P	Stellt die Auflösung des Videos ein.
Fotoauflösung	0,9 M / 2 M / 3 M / 3,7 M	Stellt die Auflösung der Fotografie ein.
Einstellung der Endlosschleife	Aus / 1 Minute / 3 Minuten / 5 Minuten / 10 Minuten	Stellt die Zeit für die Endlosschleife ein.
Rekordaudio	Aus / Ein	Schaltet den Ton ein oder aus.
Bewegungserkennung	Aus / Niedrig / Mittel / Hoch	Schaltet die Bewegungserkennung ein oder aus.
180 Grad Drehung des Bildes	Aus / Ein	Wenn die Funktion eingeschaltet ist, wird das Menü und das Bild um 180 Grad gedreht. Dies ermöglicht es, die Kamera z.B. umgekehrt zu installieren.

Effekt	Lage im Menü	Beschreibung
Frequenz	50 HZ / 60 HZ	Einstellung der Video-Frequenz PAL(50Hz) NTSC(60Hz).
Automatische Exposition	Automatisch / Landschaft / Porträt / Sport / Nachtaufnahme	Diese Einstellung ermöglicht es, die Videokamera den äußeren Lichtverhältnissen anzupassen. Sie können einen Automatik wählen und das Gerät die beste Einstellung wählen lassen.

AE ISO	Qualität / 100 / 200 / 400	Stellen Sie dies gemäß dem Umgebungslicht während der Aufnahme ein. Eine Automatik lässt die Kamera die erforderliche Einstellung selbst wählen
Ausgleich der weißen Farbe	Automatisch / Sonne / Wolken / Fluoreszenz / Blitz	Je höher die Qualität, die Sie wählen, desto mehr Details wird die Aufnahme enthalten, aber dann nimmt sie mehr Platz auf der Speicherkarte ein.
Schärfe	Standard / Hart / Weich	Die Schärfe reguliert die Detailtreue. Eine größere Schärfe nimmt die Details besser auf, und dies ist für die Erkennung von Gesichtern praktisch.
Autoexpositionsmodus	-2 / -1,7 / -1,3 / -1 / -0,7 / -0,3 / 0 / 0,3 / 0,7 / 1 / 1,3 / 1,7 / 2	Bei der Einstellung auf die Seite "+" wird das Gerät automatisch das Bild beleuchten, bei der Wahl von "-" wird das Bild bedeutend verdunkelt.
Qualität	Super / Gut / Normal	Je höher die Qualität, die Sie wählen, desto mehr Details wird die Aufnahme aufhellen, aber dann nimmt sie mehr Platz auf der Speicherkarte ein.

Einstellung	Lage im Menü	Beschreibung
Ausschaltverzögerung	Aus / 10 sek / 20 sek / 30 sek	Bei einschalten dieser Funktion schaltet sich die Kamera bei unterbrechen der Stromzufuhr nach der eingestellten Zeit aus.
Automatisches Ausschalten	Aus / 1 Minute / 3 Minuten / 5 Minuten	Mit dieser Einstellung können Sie die Zeit wählen nach der sich das Gerät ausschaltet.
Ausschalten des Displays	Aus / 30 Sekunden / 1 Minute / 5 Minuten	Einstellung der Zeitverzögerten Displayabschaltung.

Einstellung der Zeit		Die Wahl der Zeit und der Zeitzone. Anmerkung: bitte wählen Sie Ihre Zeitzone nach der Mittelzeit von Greenwich. Für Deutschland gilt GMT + 1. Bei einer nicht richtigen Einstellung kann es vorkommen, dass die GPS Positionsbestimmung nicht richtig arbeitet.
Anzeige der Zeit im Video	Ein / Aus	Bildet die Zeit im Video ab.
Anzeige der Geschwindigkeit im Video	Ein / Aus	Bildet die Geschwindigkeit im Video ab.
GPS Koordinaten im Video	Ein / Aus	Bildet die GPS Koordinaten im Video ab.
Einblendung des Namens des Fahrers im Video	Ein / Aus	Bildet das Nummernschild des Fahrers im Video ab.
Einstellung des Namens des Fahrers	-----	Stellt das Nummernschild des Fahrers ein.

G-Sensor: Empfindlichkeit der Achse X	Schließen / Niedrig / Mittel / Hoch	Stellt die Empfindlichkeit für den G-Sensor auf den Achsen X, Y und Z ein. Je höher die Empfindlichkeit wird, desto einfacher wird der Schutz des Videos vor dem Löschen aktiviert. Für mehr Informationen siehe den Abschnitt über die Funktion des G-Sensors.
G-Sensor: Empfindlichkeit der Achse Y	Schließen / Niedrig / Mittel / Hoch	
G-Sensor: Empfindlichkeit der Achse Z	Schließen / Niedrig / Mittel / Hoch	
LED Zusatzbeleuchtung	Auto / Schließen / Öffnen	Einstellung der LED Zusatzbeleuchtung.
Tasten Hintergrundbeleuchtung	Auto / Schließen / Öffnen	Stellt die Funktion der Unterbeleuchtung der Tasten ein. Bei einer automatischen Einstellung synchronisiert sich das Einschalten und Ausschalten der Unterbeleuchtung mit dem Einschalten und Ausschalten des Displays. Sie können den LCD Display mit der Hand mit der Taste "nach oben" oder mit der Hilfe der Einstellung des Ausschaltens des Displays im Menü ausschalten. Bei der Einstellung "eingeschaltet" wird die Unterbeleuchtung über die ganze Zeit des Einschaltens des Geräts aktiv sein. Bei der Einstellung "ausgeschaltet" wird die Funktion der Unterbeleuchtung immer ausgeschaltet sein.
Betriebston	Aus / Hoch / Tief	Stellt den Ton der Tasten ein.
TV modus	NTSC / PAL	Wählt den Aufnahmemodus aus.

Sprache	Englisch / Russisch / Tschechisch / Deutsch / Polnisch / Ungarisch / Serbisch / Litauisch / Bulgarisch	Stellt die Sprache ein.
Warnsprache einstellen	Englisch / Deutsch / Polnisch / Litauisch / Tschechisch 1 / Tschechisch 2 / Ungarisch / Serbisch	Stellt die Sprachausgabe des Blitzerwarners ein.
Werkseinstellung	Nein / Ja	Diese Funktion stellt alle Wahlen in die Liefereinstellung zurück.
Formatieren	Nein / Ja	Sie können durch diese Einstellung den ganzen Inhalt formatieren und löschen.
Version der Firmware	TRCM_A5S_V2.4	

## b) Im Wiedergabemodus

Datei löschen	Nur diese / Alle / Nein	Durch diese Funktion können Sie das Löschen einer Aufnahme bestätigen, das Löschen aufheben oder alle Aufnahmen löschen.
Datei verschließen	Nur diese / Alle / Kein / Nein	Mit dieser Funktion kann die Datei gesperrt werden um diese vor dem überschreiben zu schützen.
Automatisches Abspielen	Ein / Aus	Wenn Sie diese Einstellung wählen, werden die Aufnahmen (und die Fotografien) auf der Karte eine nach der anderen abgespielt werden.

Die Videokamera kann Videos auf einen Fernseher oder Monitor übertragen. Dort kann man die Videos wiedergeben oder Einstellungen vornehmen.

### a) Anschluss an TV

1. Legen Sie die Speicherkarte in die Videokamera ein.
2. Benutzen Sie das HDMI Kabel zur Verbindung des TV- oder des Computerbildschirms mit der Kamera.
3. Schalten Sie beide Geräte an.
4. Stellen Sie am Computerbildschirm oder am TV den Kanal der Bildaufnahme auf HDMI ein.
5. Verbindung hergestellt.

Beim anschließen der Kamera an ein Ausgabegerät wird ein Livebild von der Kamera ausgegeben.

### b) Anschluss an Computer

1. Legen Sie die Speicherkarte in die Videokamera ein.
2. Benutzen Sie das USB Kabel zur Verbindung des Computers mit der Kamera. Auf dem Bildschirm erscheint die Erkennung eines neuen Wechseldatenträgers.
3. Öffnen Sie den Ordner des Wechseldatenträgers und überspielen Sie eine beliebige Datei.

## DVR Player

Die DVR Applikation und den Player finden Sie auf der mitgelieferten CD. Der DVR Player ist nur für Windows (eine alternatives Programm für MAC OS befindet sich auch auf der CD). Der Player speichert sich automatisch auf die Speicherkarte, wenn Sie den Inhalt der Karte durchsuchen finden Sie dort den DVR Player. Der DVR Player wird wie abgebildet ausgeführt:



Das angefertigte Bild wird in den Ordner "DVRPlayer\_Images" platziert.

Durch Drücken auf diese Taste kann eine Videodatei in einen beliebigen Ordner kopiert werden.

★ zeigt, dass das Video GPS Koordinaten enthält.

★ zeigt, dass das Video gesperrt ist.

**Anmerkung:** Installieren Sie bitte vor dem Gebrauch des Players Apple QuickTime, Microsoft DirectX 9.0C und Internet Explorer - Version 7.0 oder neuere.



## Technische Daten

<b>Videokamera</b>	Sensor	2Mega CMOS Sensor, OV2710 mit einem leistungsfähigen Nachtmodus
	Blickwinkel	130 Grad in 1080P
<b>Bild</b>	Format und Kompression	Format mov, Kompression H.264s
	Auflösung	1920x1080@30fps 1280x720@30fps
<b>Ton</b>		Eingebautes Mikrofon per Tastendruck abschaltbar
<b>Fotoauflösung</b>		2560x1440, 2304x1296, 1920x1080, 1280x720
<b>LCD Display</b>		2,7 Zoll Panel
<b>GPS Lokalisierung</b>		GPS Sucher/Lokator für die Aufzeichnung der Route, der Lage, der Geschwindigkeit und der Uhrzeit. Möglichkeit des Überspielens der Route und der Lage auf Google Maps.
<b>Blitzerwarner</b>		Der Blitzerwarner arbeitet mit einer Datenbank, in der Positionen von Blitzern und Gefahrenstellen abgespeichert sind und warnt sie wenn Sie sich so einem Punkt nähern.
<b>G-Sensor</b>		Bei einem heftigen Aufprall schützt das Gerät automatisch die letzten Aufnahmen vor dem Löschen.
<b>Filter (optional zu kaufen)</b>		CPL: Runder Polarisationsfilter, der die Spiegelung des Innenraumes des Fahrzeugs in der Windschutzscheibe mindert. UV Filter: Schützt das Objektiv und filtert zu grelles Licht.

<b>Weitere Funktionen</b>	Unterleuchtete Tasten für die Benutzung in der Nacht.	
	Ununterbrochenes Aufnehmen im Zeitraffer. Automatische Überschreibung der ersten Datei, sobald die Speicherkarte voll ist. Die Videoaufnahme wird nicht unterbrochen.	
	Funktion des Dateischutzes: Sobald die Datei geschützt ist, wird sie während des Zeitraffers nicht überschrieben.	
	Automatische Auslösung des Aufnehmens nach der Verbindung zur Einspeisung (Starten des Fahrzeugs).	
<b>Slot für SD Karte</b>		
Unterstützung einer 32 GB Micro SD - Karte, Typ 10.		
<b>Sprache</b>		
Englisch / Russisch / Tschechisch / Deutsch / Polnisch / Ungarisch / Serbisch / Litauisch / Bulgarisch		
<b>Ports</b>	USB	USB 2.0
	AV	HDMI
<b>Batterie</b>		
Eingebaute 400 mAh - Batterie		
<b>Aufladegerät</b>		
12-24V Aufladegerät		
<b>Betriebstemperatur</b>		
-5°C ~ 40°C		
<b>Farbe</b>		
Schwarz		
<b>Abmessungen</b>		
103 x 51 x 40 mm		

Hergestellt in China

Fehler im Druck vorbehalten.

### Vorsichtsmaßnahmen und Hinweise

- Bedienen Sie zu Ihrer Sicherheit das Gerät nicht während des Fahrens.
- Für die Nutzung des Rekorders im Fahrzeug ist ein Scheibenhalter erforderlich. Der Rekorder muss an einer geeigneten Stelle angebracht werden, an der die Sicht des Fahrers oder die Entfaltung der Sicherheitselemente (z.B. der Airbags) nicht behindert wird.

- Das Objektiv der Kamera darf nicht verdeckt werden, und in seiner Nähe darf sich kein reflektierendes Material befinden. Halten Sie das Objektiv sauber.
- Eine getönte Windschutzscheibe des Fahrzeugs kann die Aufnahmequalität beeinträchtigen.
- Für den gängigen Gebrauch empfehlen wir nicht die Bewegungserkennung aktiviert zu haben. Die Speicherkarte kann so schnell voll werden.
- Die Kamera ist primär zum Betrieb mit kontinuierlicher Versorgung bestimmt.

### **Sicherheitsprinzipien**

- Laden Sie die Batterie nur unter Aufsicht.
- Verwenden Sie nur das mit Ihrem Gerät gelieferte Aufladegerät. Bei Verwendung eines anderen Aufladegeräts könnten Funktionsstörungen des Geräts auftreten und/oder andere Gefahren entstehen.
- Verwenden Sie das Aufladegerät nicht in einer sehr feuchten Umgebung. Berühren Sie das Aufladegerät keinesfalls mit feuchten Händen oder wenn Sie im Wasser stehen.
- Achten Sie auf ausreichende Belüftung des Aufladegeräts beim Betreiben oder Aufladen des Geräts. Das Aufladegerät darf nie mit Papier oder anderen Gegenständen bedeckt werden, die seine Kühlung verschlechtern könnten. Das Aufladegerät darf nicht verwandt werden, wenn es sich in der Tragetasche befindet.
- Schließen Sie das Aufladegerät an eine geeignete Stromquelle an. Die Angaben zur Stromversorgung finden Sie auf dem Produktgehäuse und/oder auf der Verpackung.
- Verwenden Sie das Aufladegerät nicht, wenn es sichtbar beschädigt ist. Warten Sie das Aufladegerät nicht, falls es beschädigt ist!
- Im Falle einer übermäßigen Erhitzung schalten Sie das Gerät unverzüglich von der Stromversorgung ab.

### **Über das GPS-System**

- Das GPS-System wird von der Regierung der Vereinigten Staaten betrieben, die einzig für die Funktionsfähigkeit des GPS Systems verantwortlich ist. Etwaige Änderungen am GPS-System können die Genauigkeit sämtlicher GPS Geräte beeinträchtigen.
- GPS-Satellitensignale können nicht durch feste Materialien (außer Glas) durchdringen. Die GPS-Positionierung ist in einem Tunnel oder in einem Gebäude nicht verfügbar. Der Signalempfang kann von Umständen wie schlechtem Wetter oder dichten oberflächlichen Behinderungen (z.B. Bäumen oder Gebäuden) beeinträchtigt werden.
- Die GPS-Positionierungsdaten sind nur Bezugswerte.

### **Pflege des Geräts**

- Eine gute Pflege dieses Geräts garantiert einen problemlosen Betrieb und mindert die Gefahr von Beschädigungen.
- Halten Sie das Gerät von extremer Feuchtigkeit und extremen Temperaturen fern.

- Das Gerät sollte weder herunterfallen noch einem heftigen Stoß ausgesetzt werden.
- Setzen Sie das Gerät keinen plötzlichen und starken Temperaturschwankungen aus. Dadurch könnte sich Kondenswasser im Inneren des Geräts bilden und das Gerät beschädigen. Wenn sich Kondenswasser angesammelt hat, sollten Sie das Gerät vor weiterer Verwendung vollständig trocknen.
- Die Oberfläche des Displays ist kratzempfindlich. Berühren Sie sie keinesfalls mit scharfkantigen Gegenständen.
- Reinigen Sie das Gerät nie, wenn es eingeschaltet ist. Wischen Sie den Display und die Außenfläche des Geräts mit einem weichen fusselfreien Tuch ab. Reinigen Sie das Display nicht mit Papiertüchern.
- Versuchen Sie keinesfalls, das Gerät zu demontieren, zu reparieren oder Veränderungen daran vorzunehmen. Bei einer Demontage, bei Modifizierungen oder bei einem Reparaturversuch wird die Garantie nicht anerkannt, und das Gerät kann beschädigt werden oder sogar Körperverletzungen oder Sachbeschädigungen verursachen.
- Lagern oder befördern Sie keine entflammaren Flüssigkeiten, Gase oder Explosivstoffe zusammen mit dem Gerät oder zusammen mit seinen Teilen oder seinem Zubehör.
- Lassen Sie das Gerät und das Zubehör nicht gut sichtbar in einem unbeaufsichtigten Fahrzeug liegen, um Diebstahl zu vermeiden.
- Überhitzung kann das Gerät beschädigen.

### **Hinweis auf Blitzer**

#### **Hinweis:**

- Aus rechtlichen Gründen ist die Radarerkenkung in einigen Ländern nicht verfügbar. Der Händler, der Produzent oder der Distributeur tragen keine Verantwortung für etwaige Schäden, die im Zusammenhang mit der Nutzung der TrueCam und ihrer Funktion entstehen. Beachten Sie immer die gültigen Rechtsvorschriften beim Fahren und informieren Sie sich über die Rechtsvorschriften des jeweiligen Landes in Bezug auf die Nutzung des Geräts.
- Der Blitzerwarner informiert Sie auf der Grundlage von gespeicherten Positionsangaben stationärer Blitzer über die Sprachausgabe über deren Standpunkte.

### **Die Datenbankaktualisierung**

- Die Gesellschaft MagiCam HD Solutions s.r.o. haftet nicht für die Korrektheit der Angaben für die Standorte der jeweiligen Blitzer.
- Die Gesellschaft MagiCam HD SOLUTIONS s.r.o. kann von Zeit zu Zeit eine Aktualisierung der Platzierung der Verkehrskameras bereitstellen. Die zugänglichen Aktualisierungen und verschiedene Versionen der Sprachausgabe stehen auf der Website [www.truecam.eu](http://www.truecam.eu) zum Herunterladen zur Verfügung. Führen Sie die Aktualisierung nach den auf der Website angeführten Anweisungen durch.

## Weitere Angaben

1)

Für Haushalte: Das angeführte Symbol (durchgestrichene Mülltonne) auf dem Gerät oder in der begleitenden Dokumentation bedeutet, dass die gebrauchten elektrischen oder elektronischen Produkte nicht zusammen mit dem Restmüll entsorgt werden dürfen. Damit sie ordnungsgemäß entsorgt werden können, geben Sie sie bitte an der dafür bestimmten Sammelstellen ab, wo sie kostenlos angenommen werden. Durch die richtige Entsorgung dieses Produkts helfen Sie, die wertvollen natürlichen Rohstoffe zu erhalten und dem potentiellen negativen Einfluss auf die Umwelt und die menschliche Gesundheit, die die negativen Folgen einer falschen Entsorgung darstellen, vorzubeugen. Erfragen Sie weitere Details bei der lokalen Behörde oder bei der nächsten Sammelstelle.

Bei einer falschen Entsorgung dieser Produktenart können Ihnen gemäß den lokalen Vorschriften Geldbußen auferlegt werden.

Informationen für die Entsorgung der elektrischen oder elektronischen Geräten (Nutzung seitens Firmen und Unternehmen): Erfragen Sie detaillierte Informationen über die Entsorgung der elektrischen und elektronischen Geräte bei Ihrem Händler oder Lieferanten.

Informationen über die Entsorgung der elektrischen und elektronischen Geräte für die Benutzer aus anderen Ländern außerhalb der Europäischen Union: Das oben angeführte Symbol (durchgestrichene Mülltonne) ist nur in den Ländern der Europäischen Union gültig. Für eine ordnungsgemäße Entsorgung der elektrischen und elektronischen Geräte erfragen Sie detaillierte Informationen bei Ihren Behörden oder Händlern. Das Symbol der durchgestrichenen Mülltonne steht für alle oben aufgeführten Vorschriften.

2)

Machen Sie die Garantiereparaturen des Geräts bei Ihrem Händler geltend. Bei technischen Problemen und Fragen setzen Sie sich mit Ihrem Händler in Verbindung, der Sie über das weitere Vorgehen informieren wird. Halten Sie sich an die Regeln des Umgangs mit Gerät. Der Benutzer ist nicht berechtigt, die Geräte auseinanderzunehmen und oder irgendeinen Teil von ihnen auszuwechseln. Beim Auseinandernehmen oder Abnehmen des Gehäuses droht das Risiko einer Verletzung durch einen Stromschlag. Bei einer nicht korrekten Zusammensetzung des Geräts und dessen nachfolgenden Anschluss an die Stromversorgung setzen Sie sich auch dem Risiko einer Stromverletzung aus.

3)

Es wird empfohlen, die aktuelle Firmware-Version im Gerät zu installieren. Auf diese Weise gewährleisten Sie die optimale Funktionsfähigkeit des Geräts. Die aktuelle Version finden Sie unter: [www.truecamkamas.de/firmware/](http://www.truecamkamas.de/firmware/)



**Konformitätserklärung:**

Die Gesellschaft MagiCam HD SOLUTIONS s.r.o. erklärt hiermit, dass alle TrueCam A5s Geräte mit den Grundanforderungen und den jeweiligen weiteren Bestimmungen der Richtlinie 2004/108/EC konform sind. Die Produkte sind zum unbeschränkten Verkauf in Deutschland, der Tschechischen Republik, der Slowakei, Polen, Ungarn und weiteren Mitgliedsstaaten der EU bestimmt. Die Garantiezeit für unsere Produkte beträgt 24 Monate ab dem Kaufdatum, sofern nicht anders angegeben. Die Garantiezeit für die Batterie beträgt 24 Monate, auf die Batteriekapazität wird eine Garantie von 6 Monaten gewährt. Die Konformitätserklärung kann von der Website [www.truecam.eu](http://www.truecam.eu) heruntergeladen werden.



Exklusiver Einführer der TrueCam Produkte für die EU:

MagiCam HD SOLUTIONS s.r.o.  
Braškovská 308/15, 16100 Prag 6  
<http://www.truecam.eu>

**Die TrueCam® Marke ist ein eingetragenes Warenzeichen, und unsere Produkte sind patentrechtlich geschützt.  
Alle Rechte vorbehalten.**

 TrueCam

# Full HD | **Cyfrowy rejestrator jazdy z lokalizatorem GPS & detektorem prędkości**

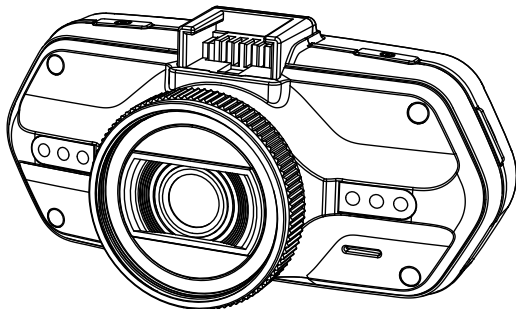

- *1080P Full HD*
- *GPS lokalizator*
- *Detektor radarów prędkości*
- *Podświetlana klawiatura*
- *Dostępne obiektywy rodzaju CPL & UV*



**TRUECAM A5s**  
**Instrukcja obsługi**

<b>Zarys produktu &amp; funkcje</b> .....	<b>2</b>
a) Przedstawienie urządzenia.....	2
b) Funkcje przycisków.....	3
c) Wypis stanów LED diody.....	5
d) Zawartość opakowania.....	5
<b>Podstawowa obsługa</b> .....	<b>5</b>
a) Instalacja TF karty.....	5
b) Instalacja GPS / detektora prędkości.....	6
c) Instalacja filtra polaryzującego CPL (poza zestawem).....	7
d) Dostawa energii.....	8
e) Detekcja ruchu.....	8
f) Funkcje G-senzora.....	8
g) Tryb nagrywania.....	9
h) Fotografowanie.....	10
i) Tryb odtwarzania.....	10
j) Pozostałe funkcje.....	11
<b>Menu ustawień</b> .....	<b>12</b>
a) w trybie wideo.....	12
b) w trybie odtwarzania.....	16
<b>Łączność</b> .....	<b>17</b>
a) Podłączenie do TV.....	17
b) Połączenie do komputera.....	17
<b>Odtwarzacz DVR Player</b> .....	<b>18</b>
<b>Dane techniczne</b> .....	<b>19</b>

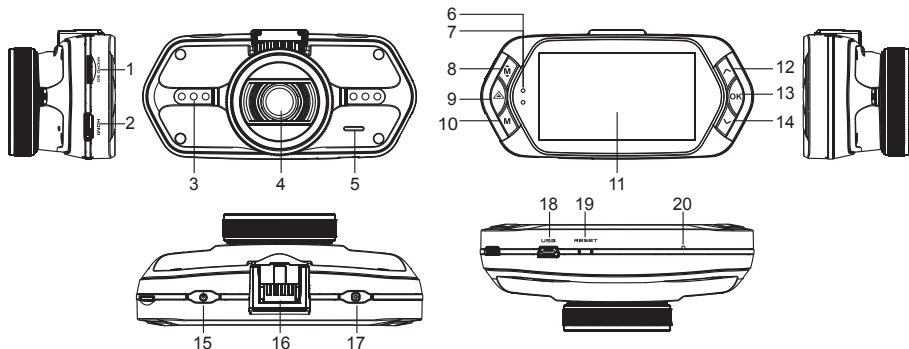

### a) Przedstawienie urządzenia



1. slot na kartę pamięci	2. HDMI port	3. LED dioda
4. obiektyw	5. głośnik	6. kontrolka stanu (niebieska)
7. kontrolka ładowania (czerwona)	8. przycisk Menu 	9. przycisk zabezpieczenia pliku 
10. przycisk trybu <b>M</b>	11. LCD wyświetlacz	12. przycisk „Na górę”
13. przycisk OK	14. przycisk „W dół”	15. główny wyłącznik
16. połączenie z mocowaniem	17. Przycisk foto	18. USB port
19. przycisk Reset	20. Mikrofon	

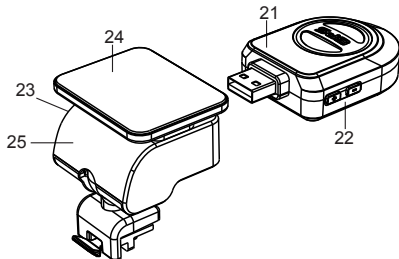

21. moduł GPS / detektora prędkości
22. włącznik głosu detektora radarów prędkości
23. złącze zasilania
24. powierzchnia samoprzylepna
25. uchwyt kamery

## b) Funkcje przycisków

### Główny wyłącznik

W celu wyłączenia / włączenia urządzenia przytrzymaj ten przycisk przez 2 do 3 sekund.

### Przycisk foto

By wykonać zdjęcie wystarczy kiedykolwiek w trybie wideo wcisnąć przycisk foto.

By wykonać zdjęcie z nagrania, wciśnij przycisk foto podczas odtwarzania konkretnego wideo.

### Przycisk Reset

Jeśli dojdzie do awarii urządzenia, wciśnij ten przycisk w celu awaryjnego wyłączenia.

### Przycisk Menu

Wciśnij w trybie czuwania lub w trybie nagrywania. Pojawi się menu dla odpowiedniego trybu. Jeśli urządzenie właśnie nagrywa, wciśnij ten przycisk w celu zmiany trybu oświetlenia "A⚡", "⚡", "⊘⚡".

### Przycisk zabezpieczenia pliku

Podczas nagrywania możesz wcisnąć w celu manualnej ochrony wykonywanego nagrania, aby nie mogło zostać usunięte poprzez pętlę nagrywającą.

W trybie odtwarzania wciśnij w celu zamknięcia / otwarcia pliku.

Kiedy zabezpieczenie pliku jest aktywne, ikona “” pojawi się na wyświetlaczu LCD.

### **Przycisk trybu**

Praca kamery odbywa się w dwóch trybach: nagrywania i odtwarzania.

Wciśnięcie przycisku w trybie czuwania przełączy z jednego trybu na drugi.

Jeśli kamera właśnie nagrywa, przycisk ten jest nieaktywny.

### **Przycisk „W górę“**

W trybie nagrywania wciśnij, by wyłączyć / włączyć wyświetlacz LCD.

W menu ustawienia wciśnij, by przejść do poprzedniej pozycji.

W trybie odtwarzania wciśnij by wybrać poprzedni plik.

W trybie odtwarzania, jeśli kamera właśnie odtwarza wideo, wciśnij by odtworzyć wstecz.

### **Przycisk OK**

W trybie nagrywania działa jako start / stop.

W trybie odtwarzania działa jako odtwórz / pauza.

W trybie ustawień, wciśnij by potwierdzić.

### **Przycisk „W dół“**

W trybie nagrywania wciśnij, by wyłączyć / włączyć dźwięk.

W trybie ustawień wciśnij, by przejść do kolejnej pozycji.

W trybie odtwarzania wciśnij, by wybrać kolejny plik.

W trybie odtwarzania, jeśli kamera właśnie odtwarza wideo, wciśnij by przewijać do przodu.

### **Przełącznik audio**

Przycisk jest przeznaczony wyłącznie do obsługi detektora radarów prędkości.

Przytrzymaj przycisk, by włączyć / wyłączyć dźwięk detektora radarów prędkości.

### c) Opis stanów LED diody

Światła diody	Stan	Znaczenie
Kontrolka stanu (niebieska)	miga	Urządzenie nagrywa
	świeci	Urządzenie jest w trybie czuwania lub odtwarzania
	nie świeci	Urządzenie jest wyłączone
Kontrolka ładowania (czerwona)	świeci	Ładowarka baterii
	nie świeci	Ładowanie ukończone

### d) Zawartość opakowania

1. Kamera x1	2. Ładowarka x1	3. Mocowanie kamery x1	4. Powierzchnia samoprzylepna x1	5. Przyssawka x1
6. HDMI kabel x1	7. USB kabel x1	8. Instrukcja obsługi x1	9. GPS moduł x1	
10. UV filtr (opcjonalnie)	11. CPL filtr (opcjonalnie)	12. GPS/ radar detektor moduł x1		

## Podstawowa obsługa

### a) Instalacja TF karty

Włóż kartę SD do wejścia tak, aby konektory na karcie były skierowane w stronę ekranu kamery. Podczas wkładania lub wyjmowania karty SD kamera powinna być wyłączona.

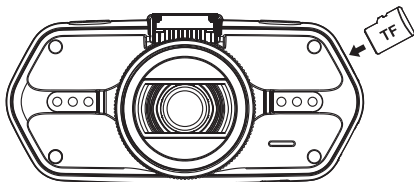

## b) Instalacja GPS / detektora radaru

Przymocuj moduł GPS / detektor radaru do mocowania kamery (według obrazka):

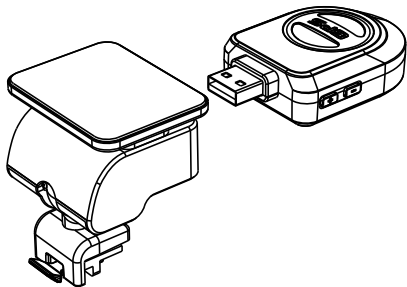

Umieść urządzenie na przednią szybę przy pomocy powierzchni samoprzylepnej lub przyssawki. Po włączeniu kamery detektor radarów da sygnał dźwiękowy, a urządzenie zacznie automatycznie odbierać sygnały GPS.

Jeśli urządzeniu nie uda się nawiązać komunikacji ze satelitą, ikona błędu GPS "❌" pojawi się na wyświetlaczu. Po udanej odpowiedzi satelity na wyświetlaczu pojawi się następująca ikona GPS "📶".

**Uwaga: Moduł GPS działa prawidłowo jedynie wtedy, kiedy jest umieszczony w uchwycie DVR mount, który jest podłączony do gniazda zapalniczki samochodowej poprzez kabel zasilania znajdujący się pod napięciem.**

Podczas zmiany instrukcji głosowych moduł GPS musi być podłączony zgodnie z powyższym opisem. Aktualizację bazy fotoradarów i instrukcji głosowych możesz znaleźć tutaj: [www.truecam.pl/firmware/](http://www.truecam.pl/firmware/)

### c) Instalacja filtra polaryzującego CPL (poza zestawem)

Kołowe filtry polaryzacyjne mogą obniżyć odbicie wewnętrznego okna pojazdu.

Bez filtra



Z filtrem

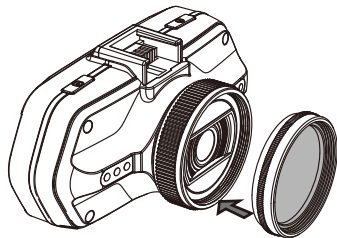

Umieść filtr na gwincie kamery.

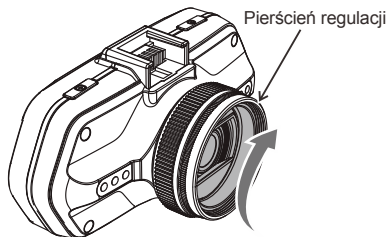

Po instalacji filtra i umocowaniu kamery przekręć pierścieniem regulacji, by ustawić efekt polaryzujący.

#### d) Dostawa energii

Podłącz ładowarkę do zapalniczki samochodowej za pomocą portu USB, następnie uruchom silnik. Kamera włączy się automatycznie i rozpocznie nagrywanie.

**Uwaga:** W urządzeniu znajdują się dwa porty mini USB – jeden na kamerze, drugi na mocowaniu kamery.

Podłączając ładowarkę do kamery uzyskasz dostawę energii jedynie do kamery, po podłączeniu do uchwytu energia popłynie także do GPS / detektora radaru.

Jeśli zamierzasz korzystać również z GPS / detektora radaru, podłącz ładowarkę do portu mini USB na mocowaniu kamery.

#### e) Detekcja ruchu

1. Aby przejść do ustawień, w trybie nagrywania wciśnij przycisk Menu, a następnie wybierz funkcję "Detekcja ruchu".
2. Jeżeli kamera zarejestruje w swoim zasięgu poruszające się obiekty, na wyświetlaczu pojawi się migająca czerwona kropka "●", a urządzenie zacznie nagrywać.

Jak tylko urządzenie przestanie rejestrować w swoim polu ruch, nagrywanie zostanie automatycznie ukończony.

Siła rejestrowanego ruchu zależy na wybranej czułości detekcji ruchu. Uwaga, przy wyborze wysokiej czułości może dojść do szybkiego zapełnienia karty pamięci.

**Uwaga:** Nie zalecamy jednoczesnego wykorzystywania funkcji detekcji ruchu oraz nagrywania w pętli.

#### f) Funkcje G-sensora

W przypadku kolizji czujnik grawitacyjny dokładnie rejestruje kierunek oraz siłę uderzenia. Zależnie od ustawień czułości sensora urządzenie rozpozna, kiedy ma zabezpieczyć nagranie przed przepisaniem. Uwaga! Przy ustawieniu wysokiej czułości G-sensora może dojść do samodzielnego zabezpieczania plików podczas jazdy po nierównych drogach. W związku z tym szybko może dojść do zapełnienia karty pamięci.

Tryz osi przestrzenne G-sensora można zobaczyć na poniższym obrazku:

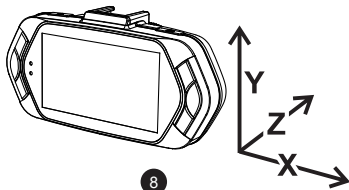

## g) Tryb nagrywania

W trybie czuwania stan wyświetlacza wygląda następująco:

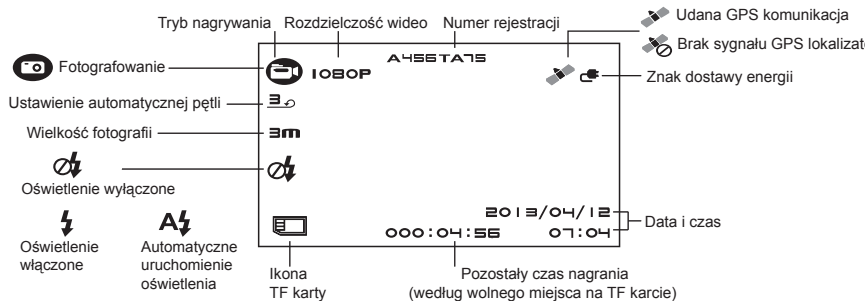



Podczas nagrywania wideo stan wyświetlacza wygląda następująco:

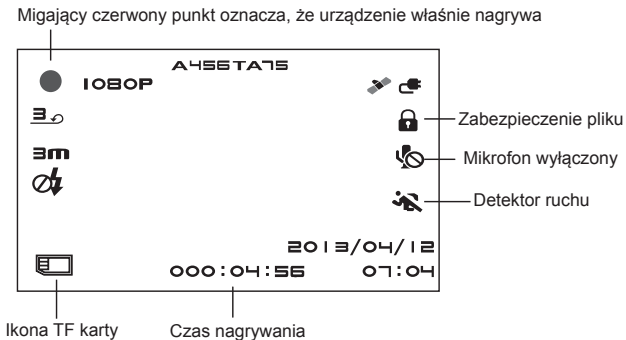



#### h) Fotografowanie



W trybie nagrywania możesz kiedykolwiek wcisnąć przycisk foto, żeby wykonać zdjęcie.

Podczas odtwarzania konkretnego wideo możesz wcisnąć przycisk foto, żeby wykonać zdjęcie z nagrania

#### i) Tryb odtwarzania

Wciśnij przycisk trybu, następnie za pomocą przycisku Menu wybierz dowolne wideo lub zdjęcie na karcie pamięci. Użyj przycisku kierunku, by kontrolować odtwarzanie.

Sześciopunktowy podgląd	
Przycisk „W górę“	Poprzedni plik
Przycisk „W dół“	Kolejny plik
Przycisk OK	Potwierdź
Przycisk Menu 	Wejście do opcji menu
Przycisk zabezpieczenia pliku 	Zamknij / Otwórz plik
Przycisk trybu <b>M</b>	Zmień tryb

Odtwarzanie	
Przycisk OK	Start / Stop
Przycisk Menu 	Ukryj menu
Przycisk zabezpieczenia pliku 	Zamknij / Otwórz plik
Przycisk trybu <b>M</b>	Powrót do sześciopunktowego podglądu
Przycisk foto	Wykona zdjęcie z konkretnego wideo

#### j) Pozostałe funkcje

**Wyświetlanie GPS** - umożliwia wyświetlanie położenia GPS bezpośrednio w nagraniu. Położenie wyświetla się w postaci współrzędnych.

**Wyświetlanie prędkości** - umożliwia wyświetlanie prędkości bezpośrednio w nagraniu. Funkcja może być przydatna w celu późniejszej kontroli.

**Podświetlenie LED** - można u stawić a utomatyczne p odświetlenie LED l ub c ią głe p odświetlenie LED. Podświetlenie LED służy przede wszystkim np. do dokumentacji wypadku w ciemności, kiedy kamerę możesz wykorzystać w roli aparatu fotograficznego.

**Zabezpieczanie nagrań** - służy do zabezpieczenia nagrania przed zastąpieniem następnym nagraniem. Nagrania można zabezpieczać zarówno w trybie nagrywania, jak i trybie odtwarzania.

### Menu ustawień

Urządzenie pracuje w dwóch trybach – nagrywania i odtwarzania.

#### a) W trybie nagrywania:

Video	Pozycja w menu	Opis
Rozdzielczość wideo	1080P / 720P	Ustaw rozdzielczość video.
Rozmiar zdjęcia	0.9M / 2M / 3M / 3.7M	Ustaw rozdzielczość zdjęcia.
Ustawienie pętli	Wył / 1 min / 3 min / 5 min / 10 min	Ustaw czas pętli.
Nagrywanie dźwięku	Wył / Wł	Włączy czy też wyłączy nagrywanie dźwięku.
Detekcja ruchu	Wył / Niska / Średnia / Wysoka	Włącz / wyłącz detektor ruchu.
Czujnik położenia	Wył / Wł	Włączenie funkcji umożliwia pionowy obrót menu i obrazu o 180 stopni pionowo. Możesz również zainstalować urządzenie do góry nogami według własnego upodobania.

Efekt	Pozycja w menu	Opis
Częstotliwość zasilania	50HZ / 60HZ	Ustawianie częstotliwości wideo PAL(50Hz) NTSC(60Hz).

Automatyczna ekspozycja	Auto / Pejzaż / Portret / Sport / Scena nocna	Ustawienie to umożliwi dostosowanie się kamery do otaczających ją warunków świetlnych. Wybierz opcję AUTO, aby pozwolić urządzeniu wybrać jak najlepsze parametry.
AE ISO	Auto / 100 / 200 / 400	Dostosuj do jasności podczas nagrywania. Wybierz opcję AUTO, aby pozwolić urządzeniu wybrać jak najlepsze parametry.
Balans bieli	Auto / Słońce / Chmury / Fluorescencja / Żarówka	W normalnych warunkach wybierz opcję AUTO. Jeśli kamera nie rejestruje naturalnych kolorów, wybierz ustawienia ręcznie według warunków świetlnych.
Ostrość	Standardowa / Wysoka / Niska	Ostrość oznacza stopień ograniczenia zarysu podczas nagrywania. Większa ostrość lepiej uchwyci detale i jest użyteczna przy rozpoznawaniu twarzy.
Tryb auto ekspozycji	-2 / -1,7 / -1,3 / -1 / -0,7 / -0,3 / 0 / 0,3 / 0,7 / 1 / 1,3 / 1,7 / 2	Przy wyborze wartości "+" urządzenie będzie automatycznie rozjaśniać obraz, po wybraniu "-" zacznie go automatycznie przyciemniać.
Jakość	Super / Dobra / Normalna	Im lepszą jakość wybierzesz, tym nagranie będzie dokładniejsze, zajmie jednak więcej miejsca na karcie pamięci.

Ustawienia	Pozycja w menu	Opis
Opóźnione włączenie	Wył / 10s / 20s / 30s	Kiedy ta funkcja jest uruchomiona, kamera po odłączeniu od źródła zasilania wyłączy się po określonym czasie.

Automatyczne wyłączenie	Wył / 1 min / 3 min / 5 min	Jeśli opcja jest aktywna i kamera znajduje się w trybie czuwania, w przypadku braku aktywności urządzenie wyłącza się po upływie wcześniej nastawionego czasu
Wyłącz ekran	Wył / 30 s / 1 min / 3 min	Jeśli opcja jest aktywna, w przypadku braku aktywności urządzenia, wyświetlacz wyłącza się po upływie wcześniej nastawionego czasu i przechodzi w tryb uśpienia. Naciskając dowolny przycisk, można ponownie uruchomić wyświetlacz.
Ustawienie czasu		Wybór czasu i strefy czasowej. Wskazówka: Wybierz właściwe właściwą strefę czasu uniwersalnego. Dla Polski: GTM +1. Niewłaściwe nastawie- nie strefy może spowodować zakłócenia funkcji GPS.
Wskaźnik czasu w wideo	Wył / Wł	Wyświetl czas w wideo.
Wskaźnik prędkości w wideo	Wył / Wł	Wyświetl prędkość w wideo.
Współrzędne GPS w wideo	Wył / Wł	Wyświetl współrzędne GPS w wideo.
Wyświetlanie numeru rejestracji w wideo	Wył / Wł	Wyświetl numer rejestracji w wideo.
Ustawienia nazwy kierowcy	-----	Ustaw numer rejestracji.

G-sensor: Czulość osi X	Zamknij / Niska / Średnia / Wysoka	Ustaw czulość G-sensora na osiach X, Y a Z. Im większa będzie czulość, tym prędzej zostanie aktywowane zabezpieczenie wideo przez usunięciem. By uzyskać więcej informacji, sprawdź sekcję Funkcje G-sensora.
G-sensor: Czulość osi Y	Zamknij / Niska / Średnia / Wysoka	
G-sensor: Czulość osi Z	Zamknij / Niska / Średnia / Wysoka	
Podświetlenie LED	Auto / Wył / Wł	Uruchomi funkcję podświetlenia LED.
Podświetlenie klawiszy	Auto / Wyłącz / Włącz	Ustaw funkcję podświetlania klawiszy. Przy automatycznym ustawieniu włączenie i wyłączenie podświetlenia zsynchronizowane jest z włączeniem i wyłączeniem wyświetlacza. Wyświetlacz LCD możesz wyłączyć ręcznie przyciskiem „W górę” lub przy pomocy ustawień wyłączenia wyświetlacza w menu. Przy ustawieniu „Włącz” podświetlenie będzie aktywne przez cały czas działania urządzenia. Przy ustawieniu „Wyłącz” funkcja podświetlenia będzie stale wyłączona.
Dźwięk pracy	Wyłącz / Wysoki / Niski	Ustaw dźwięk przycisków
Format TV	NTSC / PAL	Ustawi tryb nagrywania.
Język	Angielski / Rosyjski / Czeski / Niemiecki / Polski / Węgierski / Serbski / Litewski / Bułgarski	Ustaw język

Język komunikatów	Angielski / Niemiecki / Polski / Litewski / Czeski 1 / Czeski 2 / Węgierski / Serbski	W celu ustawienia głosu ostrzeżenia przed fotoradarem
Zresetuj ustawienia	Wył / Wł	Ta funkcja przywraca wszystkie wybory do ustawień fabrycznych.
Sformatuj	Wył / Wł	Możesz ją tym ustawieniem sformatować i usunąć całą jej zawartość.
Wersja firmwaru	TRCM_A5S_V2.4	

#### b) W trybie odtwarzania:

Usuń plik	Tylko wybrany / Wszystkie / Nie	Z pomocą tej funkcji możesz potwierdzić lub anulować usunięcie pliku oraz usunąć wszystkie pliki.
Blokuj plik	Tylko wybrany / Wszystkie / Brak / Nie	Za pomocą tej funkcji możesz zablokować plik, a tym samym ochronić go przed usunięciem.
Automatyczne odtwarzanie	Wył / Wł	Jeśli wybierzesz tę opcję, nagrania (i zdjęcia) na karcie będą wyświetlały się jedno po drugim.

## Łączność

Kamerę można podłączyć do innego urządzenia (telewizor lub monitor komputera) i uruchomić nagrywanie lub ustawienia.

### a) Podłączenie do TV

1. Włóż SD kartę do kamery.
2. Użyj HDMI kabla do połączenia TV lub monitora z kamerą.
3. Włącz oba urządzenia.
4. Na monitorze lub TV ustaw kanał odbioru obrazu na HDMI.
5. Gotowe.

**Uwaga:** Przy podłączaniu do telewizora wyłączy się automatycznie LCD wyświetlacz kamery.  
Po podłączeniu kamery do TV można śledzić transmisję wideo na żywo.

### b) Podłączenie do komputera

1. Włóż SD kartę do kamery
2. Użyj USB kabla do połączenia komputera z kamerą. Na wyświetlaczu pojawi się odnalezienie nowego dysku wymiennego.
3. Otwórz folder wymiennego dysku i odtwórz dowolny plik.



## Odtwarzacz DVR Player

Program DVR Player znajdziesz na załączonym CD. DVR Player współpracuje jedynie z systemem operacyjnym Windows (alternatywny program dla systemu MAC znajduje się na CD).

Odtwarzacz automatycznie zapisze się również na karcie pamięci. Jeżeli sprawdzisz zawartość karty pamięci na swoim komputerze, znajdziesz na niej odtwarzacz DVR. DVR Player wyświetli się w następujący sposób:

The screenshot shows the DVR Player interface with several components:

- Video Display:** A live video feed of a road scene with cars and a truck.
- Google Map:** A satellite map showing a route with green markers and a red location pin.
- G-sensor Diagram:** A graph showing acceleration levels over time.
- Speed Diagram:** A graph showing speed in km/h over time.
- Video File List:** A table listing video files with columns for Name, CreateDate, CreateTime, Lock, and GPS.

Name	CreateDate	CreateTime	Lock	GPS
AMBA0112.MOV	2013-05-09	08:47:34	*	*
AMBA0113.MOV	2013-05-09	08:48:38	*	*
AMBA0114.MOV	2013-05-09	08:49:36	*	*
AMBA0115.MOV	2013-05-09	08:50:36	*	*
AMBA0116.MOV	2013-05-09	08:51:38	*	*
AMBA0117.MOV	2013-05-09	08:52:38	*	*
AMBA0118.MOV	2013-05-09	08:53:40	*	*

Wciskając ten przycisk, skopiujesz plik wideo do jakiegokolwiek folderu.

★ oznacza, że wideo zawiera współrzędne GPS.

★ oznacza, że wideo jest zabezpieczone.

Wykonane zdjęcie będzie zapisane w folderze "DVRPlayer\_Images".

**Wskazówka:** Przed uruchomieniem odtwarzania zainstaluj Apple QuickTime, Microsoft DirectX 9.0C Internet Explorer w wersji 7.0 lub nowszej.

## Specyfikacja techniczna

<b>Kamera</b>	Sensor	2Mega CMOS Sensor, OV2710 z wydajnym trybem nocnym
	Kąt nagrywania	130° w 1080P
<b>Obraz</b>	Format i kompresja	Format Mov., kompresja H.264
	Rozdzielczość	1920x1080@30fps 1280x720@30fps
<b>Dźwięk</b>	Wbudowany mikrofon z możliwością wyłączenia przyciskiem lub w opcjach menu	
<b>Rozdzielczość zdjęć</b>	2560x1440, 2304x1296, 1920x1080, 1280x720	
<b>Wyświetlacz LCD</b>	2,7 calowy panel	
<b>GPS lokalizator</b>	GPS lokalizator na zapisanie trasy, lokalizacji, prędkości i czasu. Możliwość odtwarzania trasy i pozycji na Google Maps.	
<b>Detektor radaru</b>	Pracuje ze bazą danych radarów prędkości. Jeśli w pobliżu znajduje się prędkościomierz, urządzenie ostrzeże cię o tym dźwiękiem.	
<b>G-Sensor</b>	Po silniejszym uderzeniu urządzenie automatycznie zabezpieczy ostatnie pliki przed usunięciem.	
<b>Filtry (opcjonalnie)</b>	CPL: Kołowy filtr polaryzujący, obniży efekt odbicia wnętrza pojazdu na przedniej szybie. UV filtr: Służy do ochrony obiektywu oraz filtracji nadmiernie jasnego światła.	

<b>Pozostałe funkcje</b>	Podświetlanie klawiszy do użytku w nocy.	
	Nieprzerwane nagrywanie w pętli. Automatyczne nadpisanie pierwszego pliku, kiedy pamięć się zapełni. Nie dojdzie do przerwania nagrania.	
	Funkcja zabezpieczenia plików: Kiedy plik jest zabezpieczony, nie będzie w czasie pętli nadpisany.	
	Automatyczne rozpoczęcie nagrania po uruchomieniu pojazdu.	
<b>Slot SD karty</b>		
Kompatybilność 32GB Micro SD karty, zalecamy wykorzystywanie kart jakości co najmniej Class 10.		
<b>Język</b>		
Angielski / Rosyjski / Czeski / Niemiecki / Polski / Węgierski / Serbski / Litewski / Bułgarski		
<b>Porty</b>	USB	USB 2.0
	AV	HDMI
<b>Baterie</b>		
Wbudowania 400 mAh Baterie		
<b>Ładowarka</b>		
12-24V ładowarka		
<b>Temperatura pracy</b>		
-5°C ~ 40°C		
<b>Kolor</b>		
Czarna		
<b>Rozmiary</b>		
103 x 51 x 40 mm		

Wyprodukowano w Chinach.

Dystrybutor nie odpowiada za błędy w druku.

### Środki ostrożności i uwagi

- Dla własnego bezpieczeństwa nie zmieniaj ustawień kamery podczas prowadzenia pojazdu.
- Do używania kamery w samochodzie musisz posiadać mocowanie na szybę. Kamerę zamocuj w takim miejscu, aby nie zasłaniała widoku kierowcy ani nie stanowiła przeszkody dla ewentualnego otwarcia poduszek powietrznych.
- Żaden przedmiot nie powinien blokować obiektywu kamery, a w jego pobliżu nie powinny znajdować się materiały odbijające światło. Utrzymuj obiektyw w czystości.

- Przyciemniana przednia szyba samochodu może wpływać na jakość nagrywania.
- Do wykorzystywania urządzenia w podstawowej funkcji nie polecamy uruchamiania detekcji ruchu. Może to spowodować szybkie zapelnienie karty pamięci.
- Kamera jest przeznaczona do pracy przy ciągłym podłączeniu do źródła zasilania.

### **Środki ostrożności dotyczące bezpieczeństwa**

- Urządzenie należy ładować pod nadzorem.
- Używaj wyłącznie ładowarki dołączonej w zestawie podstawowym kamery. Użycie innej ładowarki może spowodować jej nieprawidłowe działanie i stanowiąc niebezpieczeństwo.
- Nie używaj ładowarki w miejscach o dużej wilgotności. Nie dotykaj ładowarki mokrymi rękami lub kiedy stoisz w wodzie.
- Jeśli używasz ładowarki do zasilania urządzenia lub ładowania baterii, zapewnij odpowiednią wentylację jego otoczenia. Nie przykrywaj ładowarki papierem ani innymi przedmiotami, aby nie ograniczać jego chłodzenia. Nie używaj ładowarki, gdy znajduje się ona w torbie do przenoszenia.
- Ładowarkę podłączaj jedynie do odpowiedniego źródła zasilania. Wymagania dotyczące napięcia znajdują się na obudowie i/lub opakowaniu produktu.
- Nie używaj ładowarki z uszkodzonym przewodem. W przypadku uszkodzenia nie podejmuj się jej samodzielnej naprawy!
- W razie nadmiernego nagrzewania urządzenia, natychmiast odłącz je od zasilania energii.

### **O GPS**

- System GPS jest zarządzany przez rząd Stanów Zjednoczonych, który jako jedyny jest odpowiedzialny za jego działanie. Jakakolwiek zmiana w systemie GPS może mieć wpływ na działanie urządzeń GPS.
- Sygnał satelitarny GPS nie przenika przez ciała stałe (z wyjątkiem szkła). Sygnał GPS nie jest dostępny w tunelach i budynkach. Odbiór sygnału może być uwarunkowany złą pogodą lub też gęstymi barierami nad głową (np. gałęziami drzew lub wysokimi budynkami).
- Dane pozycjonowania GPS służą tylko jako odniesienie.

### **Konserwacja urządzenia**

- Konserwacja urządzenia zapewni bezproblemowe działanie i zmniejszy niebezpieczeństwo uszkodzenia.
- Chroń urządzenie przed nadmierną wilgocią i ekstremalnymi temperaturami oraz unikaj zbyt długiego wystawiania go na działanie bezpośredniego światła słonecznego lub silnego światła ultrafioletowego.
- Chroń urządzenie przed upuszczeniem lub narażeniem na silne uderzenia.
- Nie wystawiaj urządzenia na działanie nagłych i dużych zmian temperatury. Mogłyby to spowodować nagromadzenie wilgoci wewnątrz urządzenia, a w rezultacie jego uszkodzenie. W przypadku nagromadzenia wilgoci, zaczekaj do całkowitego wyschnięcia urządzenia przed jego użyciem.

- Powierzchnię ekranu łatwo zarysować. Nie dopuszczaj do kontaktu powierzchni ekranu z ostrymi przedmiotami.
- Nigdy nie czyść urządzenia, kiedy jest uruchomione. Do wycierania ekranu i zewnętrznych części urządzenia używaj miękkiej, niepozostawiającej włókien szmatki. Do czyszczenia ekranu nie używaj ręczników papierowych.
- Nie podejmuj prób demontażu, naprawy ani modyfikacji urządzenia. Demontaż, modyfikacje lub próba naprawy mogą spowodować uszkodzenie urządzenia i utratę gwarancji, a nawet obrażenia ciała oraz uszkodzenie własności.
- Nie przechowuj ani nie przenoś łatwopalnych cieczy, gazów lub materiałów wybuchowych w miejscu przechowywania urządzenia, jego części lub akcesoriów.
- Aby nie stwarzać okazji do kradzieży, nie zostawiaj urządzenia ani akcesoriów na widoku w pojeździe pozbawionym nadzoru.
- Przegrzanie może spowodować uszkodzenie urządzenia.

## **Ostrzeżenia o fotoradarach**

### **Ostrzeżenie:**

- Ze względów prawnych funkcja fotoradaru nie jest dostępna we wszystkich krajach. Sprzedawca, producent i dystrybutor nie ponoszą jakiegokolwiek odpowiedzialności za jakiegokolwiek szkody powstałe w związku z użyciem kamery TrueCam oraz jej funkcji. Zawsze staraj się jeździć według obowiązujących przepisów prawnych i zapoznaj się z przepisami prawnymi w kraju, w którym chcesz używać urządzenia oraz sprawdź, czy jest to w zgodzie z obowiązującą tam legislacją.
- Użytkownik może otrzymywać ostrzeżenia o lokalizacji fotoradarów, które umożliwiają monitorowanie prędkości jazdy w tych obszarach. Po pojawieniu się fotoradaru ustawionego w wykrywalnym kierunku uaktywniony zostanie alarm. Na ekranie wyświetlony zostanie alarm wizualny; uaktywnione zostaną także ostrzeżenia dźwiękowe. Niniejszą funkcję musisz mieć aktywną w pozycji ON na module GPS z funkcją informowania o radarach prędkości.

## **Aktualizacja danych o fotoradarach oraz nawigacji głosowej**

- MagiCam nie gwarantuje, że dostępne będą dane o wszystkich typach i lokalizacjach fotoradarów, ponieważ mogą być one usuwane, przemieszczane lub mogą być instalowane nowe fotoradary. Sprzedawca, producent oraz dystrybutor nie ponoszą odpowiedzialności za używanie niniejszej funkcji oraz urządzenia.
- Firma MagiCam HD SOLUTIONS s.r.o. może okazjonalnie udostępniać aktualizacje danych rejestratorów jazdy. Dostępne aktualizacje oraz różne wersje instrukcji głosowych można pobrać ze strony internetowej [www.truecam.eu](http://www.truecam.eu). Aktualizację należy przeprowadzić według instrukcji zamieszczonych na stronie internetowej.

## Pozostałe informacje

1)

Symbol przekreślonego kontenera zamieszczony na produkcie lub w dokumentacji towarzyszącej oznacza, że po zakończeniu eksploatacji nie należy pozbywać się urządzenia elektrycznego lub elektronicznego wraz z odpadami komunalnymi. Produkt należy dostarczyć do odpowiedniego punktu zbiórki urządzeń elektrycznych i elektronicznych przeznaczonych do recyklingu w celu jego właściwej utylizacji. W miejscu zbiórki produkt zostanie przyjęty bezpłatnie. Dzięki prawidłowej utylizacji tego produktu pomagasz zachować cenne zasoby naturalne oraz przeciwdziałasz potencjalnemu negatywnemu wpływowi na środowisko oraz ludzkie zdrowie, co może być skutkiem niewłaściwej utylizacji odpadów. Aby uzyskać więcej informacji, prosimy o kontakt z lokalnymi władzami lub w najbliższym punkcie zbiórki. Pozbywanie się odpadów tego rodzaju w nieprawidłowy sposób jest zagrożone karą przewidzianą w odpowiednich przepisach państwowych. Informacja dla użytkowników, dotycząca utylizacji sprzętu elektrycznego i elektronicznego (w przypadku zastosowania w przedsiębiorstwach i firmach): Szczegółowych informacji na temat prawidłowej utylizacji sprzętu elektrycznego i elektronicznego, możesz uzyskać u swojego sprzedawcy lub dostawcy. Informacja dla użytkowników dotycząca utylizacji sprzętu elektrycznego i elektronicznego w państwach spoza Unii Europejskiej: Powyższy symbol (przekreślonego kontenera) obowiązuje wyłącznie w Unii Europejskiej. Szczegółowe informacje na temat prawidłowej utylizacji sprzętu elektrycznego i elektronicznego możesz uzyskać w swoim urzędzie lub u sprzedawcy urządzenia. Wszystko zostało określone za pomocą symbolu przekreślonego kontenera na produkcie, opakowaniu lub w dokumentacji towarzyszącej.



2)

Roszczenia gwarancyjne dotyczące urządzeń składają w miejscu zakupu. W przypadku problemów technicznych lub pytań, skontaktuj się ze sprzedawcą, który poinformuje cię o dalszym postępowaniu. Należy dotrzymywać zasady pracy z urządzeniami elektrycznymi, a zasilający przewód elektryczny podłączać tylko do odpowiednich gniazdek elektrycznych. Użytkownik nie jest upoważniony do demontowania urządzenia ani wymiany jakiegokolwiek jego części. Przy otwarciu lub usunięciu osłon grozi niebezpieczeństwo porażenia prądem elektrycznym. Niewłaściwy montaż urządzenia i jego ponowne połączenie może również spowodować porażenie prądem elektrycznym.

3)

Zalecamy, aby urządzenie miało zainstalowaną najnowszą wersję firmware'u. W ten sposób zapewnisz optymalną funkcjonalność urządzenia. Aktualną wersję znajdziesz tutaj: [www.truecam.pl/firmware/](http://www.truecam.pl/firmware/)

**Deklaracja zgodności:**

Spółka MagiCam HD SOLUTIONS s.r.o. niniejszym oświadcza, że wszystkie urządzenia TrueCam A5s są zgodne z podstawowymi wymaganiami i pozostałymi odpowiednimi regulacjami Dyrektywy 2004/108/EC. Produkty są przeznaczone do sprzedaży w Niemczech, Republice Czeskiej, na Słowacji, w Polsce, na Węgrzech oraz w dalszych krajach UE. Okres gwarancyjny na produkty to 24 miesiące, jeżeli nie zostało ustalone inaczej. Okres gwarancyjny baterii to 24 miesiące, natomiast okres gwarancyjny jej wydajności to 6 miesięcy. Deklarację zgodności można pobrać ze strony internetowej [www.truecam.eu](http://www.truecam.eu).



Wyłączny dystrybutor produktów TrueCam w EU:

MagiCam HD SOLUTIONS s.r.o.

Braškovská 308/15, 16100 Praha 6

<http://www.truecam.eu>

**Marka TrueCam® jest zastrzeżonym znakiem towarowym, a jej produkty chronione są wzorem przemysłowym. Wszelkie prawa zastrzeżone.**

 TrueCam

**Full HD**

**GPS nyomkövető digitális autós  
videó-kamera & sebesség  
detektor**

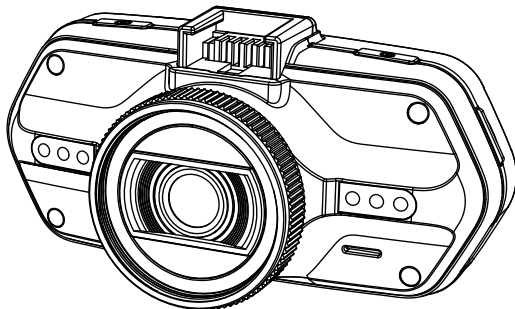

- *1080P Full HD*
- *GPS lokátor*
- *Radardetektor*
- *Háttérvilágítású billentyűzet*
- *CPL & UV típusú elérhető objektívek*

**TRUECAM A5s**

**Felhasználói kézikönyv**



<b>Termékrajz &amp; funkciók.....</b>	<b>2</b>
a) A berendezés bemutatása.....	2
b) A gombok funkciói.....	3
c) A LED dióda állapot listája.....	5
d) A csomagolás tartalma.....	5
<b>Alapszintű vezérlés.....</b>	<b>5</b>
a) TF kártya telepítés.....	5
b) GPS / sebesség detektor telepítés.....	6
c) Polarizáló szűrő telepítése CPL (választható).....	7
d) Elektromos energia-ellátás.....	8
e) Mozgás érzékelő.....	8
f) G-szenzor funkció.....	8
g) Felvétel mód.....	9
h) Fényképezés.....	10
i) Lejátszási mód.....	10
j) Egyéb funkciók.....	11
<b>Beállítási menü.....</b>	<b>12</b>
a) videó módban.....	12
b) lejátszás módban.....	16
<b>Csatlakoztatás.....</b>	<b>17</b>
a) TV-hez csatlakoztatás.....	17
b) Számítógéphez csatlakoztatás.....	17
<b>DVR Player lejátszó.....</b>	<b>18</b>
<b>Műszaki adatok.....</b>	<b>19</b>

### a) A termék bemutatása

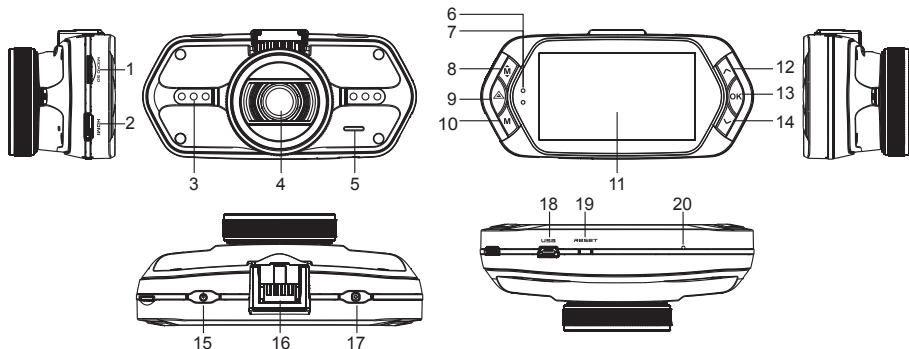

1. memória kártya nyílás	2. HDMI port	3. LED dióda
4. objektív	5. hangszóró	6. állapot fény (kék)
7. töltés fény (piros)	8. Menü gomb <b>M</b>	9. fájl-védelem gomb <b>△</b>
10. üzemmód gomb <b>M</b>	11. LCD kijelző	12. „Fe'l” gomb
13. OK gomb	14. „Le” gomb	15. főkapcsoló
16. csatlakozó a tartóhoz	17. Indító	18. USB port
19. Reset gomb	20. Mikrofon	

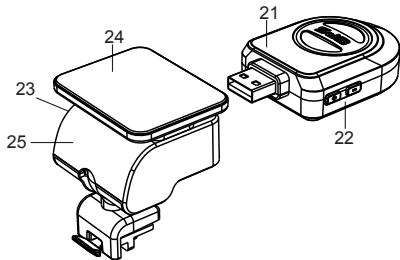

21. GPS / sebesség detektor modul
22. Radardetektor hangvezérlő
23. Tápcsatlakozó
24. Öntapadó felület
25. Kamera tartó

## b) A gombok funkciói

### Főkapcsoló

A berendezés kikapcsolásához/bekapcsolásához ezt a gombot tartsa 2 - 3 másodpercig lenyomva.

### Indító

A fénykép készítéséhez elegendő, ha a videó módban bármikor megnyomja az indító gombot.

A felvételtől készíthető fotó, ha a konkrét videó lejátszása során megnyomja az indító gombot.

### Reset gomb

Amennyiben a berendezés meghibásodik, nyomja meg ezt a gombot a vészleállításhoz.

### Menü gomb

Nyomja meg készenléti módban vagy lejátszás üzemmódban. Az adott módban megjelenik a menü. Amennyiben a berendezés épp felvételt rögzít, nyomja meg ezt a gombot a műfény mód módosításához "A⚡", "⚡", "⊘".

### Fájl-védelem gomb

A felvétel rögzítése közben megnyomhatja a készített felvétel kézi védelme érdekében, nehogy a loop-felvétel törölje.

A lejátszás módban nyomja meg a fájl záráshoz / nyitáshoz.

Amennyiben a fájl-védelem aktív, az “” megjelenik az LCD kijelzőn.

### **Üzem mód gomb**

A videó-kamera csupán két üzemmódban működik: felvétel rögzítés és lejátszás.

A készenléti üzemmódban a gomb megnyomásával az egyik üzemmódból a másikba kapcsol.

Amennyiben a videó-kamera épp felvételt készít, a gombnak nincs semmilyen hatása.

### **„Fel“ gomb**

A felvétel üzemmódban nyomja meg az LCD kijelző kikapcsoláshoz / bekapcsoláshoz.

A beállítás menüben nyomja meg az előző tételre téréshez.

A lejátszás üzemmódban nyomja meg az előző fájl kiválasztáshoz.

A lejátszás üzemmódban, amennyiben a kamera épp videólejátszást végez, nyomja meg a vissza tekeréshez.

### **OK gomb**

A felvétel üzemmódban start / stop funkciót tölt be.

A lejátszás üzemmódban lejátszás / szünet funkciót tölt be.

A beállítás menüben nyomja meg a megerősítés érdekében.

### **„Le“ gomb**

A felvétel üzemmódban nyomja meg a hang kikapcsolása / bekapcsolása érdekében.

A beállítás menüben nyomja meg a következő tételre való áttéréshez.

A lejátszás üzemmódban nyomja meg a következő fájl kiválasztásához.

A lejátszás üzemmódban, amennyiben a kamera épp videólejátszást végez, nyomja meg az előre tekeréshez.

### **Hang vezérlő**

Ez a funkció csupán a radardetektorhoz szolgál.

+ hangerő növelése, - hangerő csökkentése.

### c) LED dióda állapot jelzők

A dióda fénye	Állapot	Értelmezés
Állapot jelző (kék)	villog	A berendezés felvételt készít
	világít	A berendezés készenléti vagy lejátszási módban van
	nem világít	A berendezés ki van kapcsolva
Töltés jelző (piros)	világít	Elem töltés
	nem világít	A töltés befejezve

### d) A csomagolás tartalma

1. Videó-kamera x1	2. Töltő x1	3. Kamera tartó x1	4. Öntapadó felület x1	5. Tapadókorong x1
6. HDMI kábel x1	7. USB kábel x1	8. Felhasználói kézikönyv x1	9. GPS modul x1	
10. UV szűrő (opciós)	11. CPL szűrő (opciós)	12. GPS / radar detektor modul x1		

### Alapvető vezérlés

#### a) TF kártya telepítés

Helyezze be a Micro SD kártyát. A kártya fém csatlakozós fele nézzen a kijelző felé. A kártyát csak a kamera kikapcsolt állapotában helyezze be, vagy vegye ki.

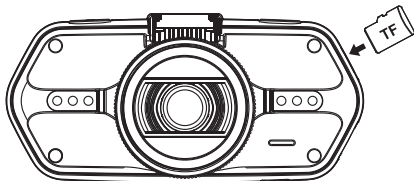

## b) GPS / radar detektor telepítés

Erősítse a GPS / radar detektor modult a kamera tartóba (az ábra alapján):

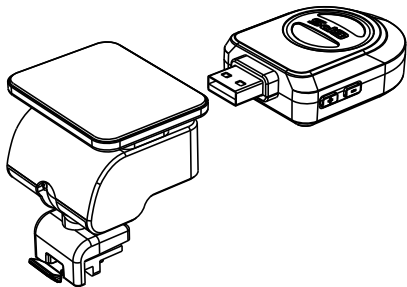

Helyezze a berendezést a szélvédőre az öntapadó felület vagy tapadókorong segítségével.

A videó-kamera bekapcsolását követően a sebesség detektor hangjelet ad és a berendezés automatikusan veszi a GPS jelet.

Amennyiben a berendezésnek nem sikerül a műhoddal kommunikálni, a kijelzőn megjelenik a GPS hiba jelző "📶" ikon.

A műhoddal való sikeres kapcsolatteremtés után a kijelzőn megjelenik a GPS ikon "📶".

**Megjegyzés.: GPS modul megfelelően működik csak akkor, ha be van dugva a DVR adapter, amely csatlakoztatva van az elektromos autó a könnyebb.**

Ha meg akarjuk változtatni a hang riasztás beállítása, a GPS-modul kell csatlakoztatni teljesítmény az autó könnyebb a szerint a fenti megjegyzéseket.

Az adatbázis frissítése radarok és hang figyelmeztetések található: [www.truecam.hu/firmware/](http://www.truecam.hu/firmware/)

### c) Polarizáló szűrő telepítése CPL (választható)

A kör alakú polarizáló szűrő csökkenti a belső tükröződést a gépkocsi szélvédőjéről.

Szűrő nélkül



Szűrővel

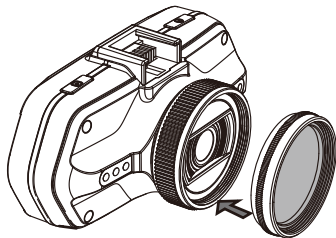

Helyezze a szűrőt a videó-kamera menetére.

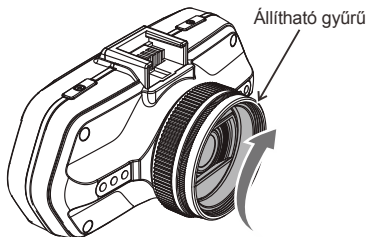

A szűrő telepítését és a kamera üvegre való rögzítését követően fordítsa el az állítható gyűrűt a polarizáló effektus módosításához.

#### d) Elektromos energia-ellátás

A töltő segítségével kösse össze az autós töltő / szivargyújtó bemeneti portját az USB kábellel, majd indítsa be a motort. A kamera automatikusan bekapcsol és megkezdí a felvételt.

**Megj.:** A berendezésen két Mini USB port van – az egyik a videókamerán, a másik a kamera tartón.

A töltő kamerához való csatlakoztatásával elektromos áramot nyer kizárólag a videó-kamera részére, amennyiben a tartóba csatlakoztatja, az energia a GPS / radar detektorhoz is szolgáltatva van.

Amennyiben a GPS / radar detektort is működtetni óhajtja, csatlakoztassa a töltőt a Mini USB portba, ami a kamera tartón van.

#### e) Mozgás érzékelő

1. A feljátszás módban nyomja le az állítási Menü gombot, majd válassza ki a Mozgás detektor funkciót.

2. Ha a kamera a hatótávolságában valamiféle tárgy mozgását érzékeli, akkor a képernyőn a villogó vörös "●" fog megjelenni, és a készülék indítja a felvételt.

Ha a készülék a látószögében már semmiféle mozgást nem fog érzékelni, akkor a feljátszást automatikusan befejezi.

A mozgás érzékelhetősége a mozgás detektor meghatározott érzékenységtől függ. Vigyázat - a magas fokra állított érzékenységg a memóriakártya kapacitását hamarabb betöltheti.

**Megj.:** Nem javasolható a mozgás detektor funkció és a végtelenített feljátszási funkció együttes alkalmazása.

#### f) G-szenzor funkció

Baleset esetén a szenzor rögzíti az ütközés irányát és pontos információkat a körülményekről. A szenzor érzékenységtől függően a készülék felismeri, hogy mikor kell a felvett képsort zárolással védeni a törlés elöl.

Előfordulhat, ha a G-szenzort magas érzékenységre állítja, hogy a fájlok folyamatosan zárolásra kerülnek, amikor rossz minőségű úton közlekedik. Ezáltal hamar betelik a memória kártya.

A G-Szenzor irányai az alábbi ábrán láthatóak:

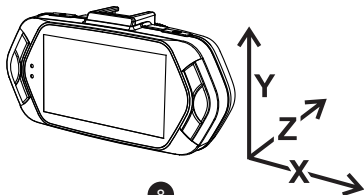



## g) Felvétel üzemmód

A készenléti állapotban a kijelző így néz ki:

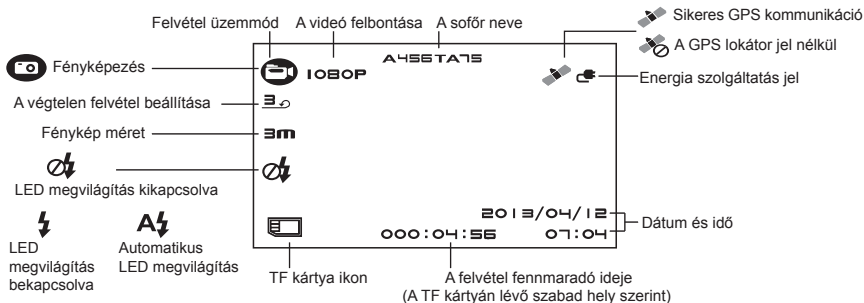

A felvétel készítése közben a kijelző így néz ki:

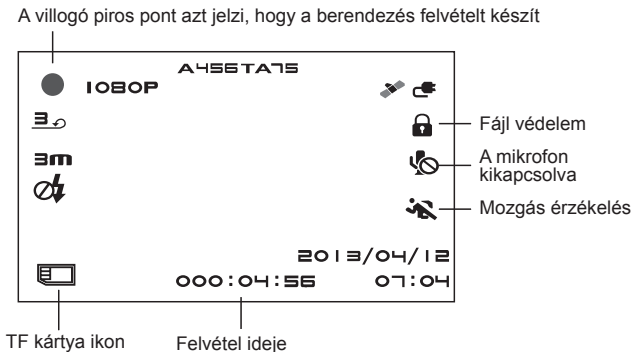



#### h) Fényképezés



A felvétel közben bármikor megnyomhatja az indító gombot és fotót készíthet.

A konkrét videó lejátszása közben megnyomhatja a gombot, hogy fotót készítsen a videóról.

#### i) Lejátszás mód

A belépéshez nyomja meg a mód gombot, majd a Menü gomb segítségével válassza ki a tetszőleges videót vagy fotót a memóriakártyán. Az irány gombokat használja a lejátszás vezérléséhez.

Hatpontos megjelenítés	
„Fel“ gomb	Előző fájl
„Le“ gomb	Következő fájl
OK gomb	Megerősít
Menü gomb 	Belép a menü jegyzékbe
Fájl védelem gomb 	Fájl zárás / Nyitás
Mód gomb <b>M</b>	Mód változtatás

Lejátszás	
OK gomb	Start / Stop
Menü gomb 	Menü rejtés
Fájl védelem gomb 	Fájl zárás / Nyitás
Mód gomb <b>M</b>	Vissza a hatpontos megjelenítésre
Indító gomb	Fotót készít a konkrét videóról

#### j) Egyéb funkciók

**GPS koordináta nézet** - lehetővé teszi a GPS pozíció megjelenítését a felvételen. A helyszín koordináták formájában látható.

**Aktuális sebesség nézet** - lehetővé teszi az aktuális sebesség megjelenítését a felvételen, későbbi elemzéshez hasznos.

**LED megvilágítás** - beállítható automatikus vagy folyamatos működésre. A LED megvilágítás elsősorban sötétben történt baleset rögzítésére használható, ahol a készüléket kézi kameraként is használhatjuk.

**Videó zárolás** - megvédheti felvételeit a felülírástól. A videó zárolható felvétel vagy visszajátszás közben is.

## Beállítás menü

A berendezés két üzemmódban működik – felvétel és lejátszás.

### a) Felvétel módban:

Videó	Menü tétel	Leírás
Videó felbontás	1080P / 720P	A videó felbontás beállítása
Fotó méret	0.9M / 2M / 3M / 3.7M	A fotó felbontás beállítása
Végtelen felvétel beállítás	Ki / 1 perc / 3 perc / 5 perc / 10 perc	Végtelen felvétel időbeállítás
Audió felvétel	Ki / Be	Lehetővé teszi a hangfelvétel be-,kikapcsolását
Mozgásérzékelés	Ki / Alacsony / Közepes / Magas	Mozgásérzékelő bekapcsolása vagy kikapcsolása
Helyzetérzékelő	Ki / Be	Amennyiben be van kapcsolva, a berendezés elfordítható 180 fokkal vagy fejjel lefelé telepíthető, saját kívánsága szerint.

Effektus	Menü tétel	Leírás
Frekvencia	50 HZ / 60 HZ	Videó frekvencia állítása PAL(50Hz) NTSC(60Hz).
Automatikus expozíció	Auto / Táj / Portré / Sport / Ejszakai jelenet	Ez a beállítás lehetővé teszi a videokamerának, hogy alkalmazkodjon a környezeti fényviszonyokhoz. Választhatja az automatikus lehetőséget és a legjobb beállítás választását a berendezésre bízva.

AE ISO	Auto / 100 / 200 / 400	Állítsa be a környezet fényviszonyainak megfelelően a felvétel során. Az automatikus lehetőség a videókamerára bízza a megfelelő beállítás elvégzését.
Fehéregyensúly	Auto / Naplemente / Felhő / Fluorescencia / Izzó	Normális körülmények között válassza az automatikus lehetőséget. Amennyiben a kamera nem rögzíti a természetes színeket, válassza a fényviszonyok kézi beállítását.
Élesség	Standard / Magas / Alacsony	Az élesség a kontúrok élességét jelenti a felvétel során. A nagyobb élesség jobban rögzíti a részleteket és hasznos az arc felismerésnél.
Autoexpozíció mód	-2 / -1,7 / -1,3 / -1 / -0,7 / -0,3 / 0 / 0,3 / 0,7 / 1 / 1,3 / 1,7 / 2	Amennyiben a "+" oldalra állítja, a berendezés automatikusan használja a LED fényt, a "-" lehetőségénél sötétíti.
Minőség	Legjobb / Jó / Normál	Minél nagyobb minőséget választ, annál részletesebb lesz a felvétel, azonban több helyet foglal el a memóriakártyán.

Beállítás	Menü tétel	Leírás
Kikapcsolás késleltetés	Ki / 10 s / 20 s / 30 s	Ha ez a funkció aktív, a kamera a beállított idő elteltével kikapcsol.
Automatikus kikapcsolás	Ki / 1 perc / 3 perc / 5 perc	Ezen tétel beállításánál a készenléti módban a beállított idő eltelte után a videó-kamera kikapcsol.
Kijelző kikapcsolás	Ki / 30 s / 1 min / 3 min	Ezen tétel beállításánál a készenléti módban a beállított idő eltelte után a kijelző kikapcsol, és a kamera alvó módba megy át. A kijelző bármelyik gomb megnyomásával aktiválható.

Idő beállítás	az idő beállításnál nincs kiírva a menü tétel	Idő és időzóna választás. Megjegyzés: Kérem az időt válassza meg a greenwichi középido szerint. Magyarország részére a GTM +1 érvényes. Helytelen beállítás esetén a GPS navigáció nem biztos hogy megfelelően működik.
Időjelző a videóban	Ki / Be	Idő kijelzés a videón.
Sebesség jelző a videón	Ki / Be	Sebesség kijelzés a videón.
GPS koordináták a videón	Ki / Be	GPS koordináták kijelzése a videón.
Sofőr neve megjelenítése a videón	Ki / Be	Sofőr neve / száma kijelzés a videón.
Sofőr neve beállítás	-----	Sofőr neve / száma beállítása.
G-szenzor: X tengely érzékenység	Kikapcsolva / Alacsony / Közép / Magas	Beállítja a G-szenzor érzékenységet az X, Y és Z tengelyen. Minél nagyobb érzékenység, annál könnyebben aktiválható a videó törlés előtt. További információt lásd a G-szenzor funkciók szekcióban.
G-szenzor: Y tengely érzékenység	Kikapcsolva / Alacsony / Közép / Magas	
G-szenzor: Z tengely érzékenység	Kikapcsolva / Alacsony / Közép / Magas	
LED megvilágítás	Auto / Ki / Be	Ezzel beállítható az éjszakai LED világítás funkció.

Billentyű háttérvilágítás	Auto / Ki / Be	Beállítja a billentyűk háttérvilágítását. Automatikus beállításnál a háttérvilágítás bekapcsolás- és kikapcsolása szinkronizál a kijelző bekapcsolás- és kikapcsolással. Az LCD kijelzőt kézzel is kikapcsolhatja a „Fel” gomb segítségével vagy a kijelző kikapcsolás tétel segítségével a menüben. A „Be” beállításnál a háttérvilágítás aktív a berendezés teljes bekapcsolt állapota alatt. A „Ki” beállításnál a háttérvilágítás állandó jelleggel ki van kapcsolva.
Üzemelési hang	Ki / Magas / Alacsony	A gombok hangjelzését állítja be.
TV mód	NTSC / PAL	Ezzel kiválasztható a felvételi mód.
Nyelv	Angol / Orosz / Cseh / Német / Lengyel / Magyar / Kínai / Szerb / Litván / Bolgár	Nyelv beállítás
Figyelmeztetés nyelve	Angol / Német / Lengyel / Litván / Cseh 1 / Cseh 2 / Magyar / Szerb	Radar riasztás nyelve állítható be.
Beállítás reset	Nem / Igen	Ez a funkció újraállítja a az összes opciót a gyári beállításba.
Formátozás	Nem / Igen	Ezzel a beállítással formázhatja a TF kártyát és teljes tartalmát törölheti.
Firmware verzió	TRCM_A5S_V2.4	

**b) Lejátszás módban:**

Fájl törlés	Csak ez / Mind / Nem	Ezzel a funkcióval megerősítheti a fájl törlését, visszavonhatja vagy minden fájlt törölhet.
Fájl zárás	Csak ez / Mind / Nincs jel / Nem	Ezzel a funkcióval zárolható a fájl a folyamatos felvétel során a felülírástól.
Automatikus lejátszás	Ki / Be	Amennyiben ezt a beállítást választja, a kártyán lévő videók (és fotók is) egymást követően lesznek lejátszva.



## Csatlakoztatás

A videó-kamera beállítható a videó más berendezésbe való kimenethez (televízió vagy számítógép monitor) és indítható a lejátszás vagy beállítás.

### a) TV-hez csatlakozás

1. Helyezze az SD kártyát a videókamerába.
2. Használja a HDMI kábelt a TV vagy monitor csatlakoztatására a kamerával.
3. Mindkét berendezést kapcsolja be.
4. A monitoron vagy TV-n állítsa be a kép vétel csatornát HDMI-re.
5. Kész van.

**Megj.:** Amint csatlakoztatja a televíziót, a videokamera automatikusan kikapcsolja az LCD kijelzőt.  
Csatlakoztassa a kamerát egy TV-hez videó lejátszásához.

### b) Számítógéphez csatlakoztatás

1. Helyezze az SD kártyát a videókamerába
2. Használja az USB kábelt a számítógép és kamera csatlakoztatására. A számítógép képernyőjén megjelenik az új cserélhető lemez felismerése.
3. Nyissa meg a cserélhető lemez mappát és bármely fájl lejátszható.

## DVR Player lejátszó

A DVR lejátszó szoftver a csatolt CD-n található. A DVR lejátszó csak Windows alatt fut (a CD-n található program MAC-hez is).

A lejátszó automatikusan mentésre kerül a memória kártyára. Keresse a számítógép memória kártya mappájában. A DVR lejátszó az alábbi módon jelenik meg:



Képek alkotása. A létrehozott kép a "DVRPlayer\_Images" mappába lesz elmentve.

Ezen gomb megnyomásával másolja a videó fájlt bármely mappába.

★ azt jelzi, hogy a videó GPS koordinátákat tartalmaz.

★ azt jelzi, hogy a videó le van zárva.

**Megjegyzés:** A lejátszó használata előtt kérem, telepítse az Apple QuickTime, Microsoft DirectX 9.0C és Internet Explorer 7.0 vagy újabb verziót.

## Műszaki adatok

<b>Videó-kamera</b>	Szenzor	2Mega CMOS Szenzor, OV2710 nagy teljesítményű éjszakai móddal
	Látószög	130° 1080P esetén
<b>Kép</b>	Formátum és tömörítés	Formátum Mov., tömörítés H.264
	Felbontás	1920x1080@30fps 1280x720@30fps
<b>Hang</b>	Beépített mikrofon gomb vagy menü általi kikapcsolási lehetőség	
<b>Fénykép felbontása</b>	2560x1440, 2304x1296, 1920x1080, 1280x720	
<b>LCD kijelző</b>	2,7 hüvelykes panel	
<b>GPS lokátor</b>	GPS nyomkövető, pozíció, sebesség és idő rögzítő lokátor. A nyomvonal Google Maps által lejátszható.	
<b>Radar detektor</b>	Sebesség detektor (radar) adatbázissal működik. Amennyiben a közelben sebességmérő kamera van, a berendezés hangjelzést ad.	
<b>G-Szenzor</b>	Hirtelen ütközésnél a berendezés automatikusan védi az utolsó fájlokat a törléstől.	
<b>Szűrők (kiegészítő!)</b>	CPL: Köralakú polarizáló szűrő, csökkenti a belső tükröződést a gépkocsi szélvédőjéről. UV szűrő: Védi a lencsét és megszüri az erős fényt.	

<b>További funkciók</b>	Háttérvilágítású billentyűk éjszakai használathoz.	
	Végtelen felvételi ciklus Az első fájl automatikus felülírása, amint megtelik a memória. Nem szakad meg a videó.	
	Fájl védelem funkció: Amennyiben a fájl védve van, nem lesz felülírva a végtelen felvételi ciklusban.	
	A felvétel automatikus indítása a gépkocsi indítás után.	
<b>SD kártya nyílás</b>	32GB Micro SD kártya támogatás, Class 10 kártya ajánlott	
<b>Nyelv</b>	Angol / Orosz / Cseh / Német / Lengyel / Magyar / Kínai / Szerb / Litván / Bolgár	
<b>Portok</b>	USB	USB 2.0
	AV	HDMI
<b>Akku</b>	Beépített 400 mAh	
<b>Töltő</b>	12-24V töltő	
<b>Működési hőmérséklet</b>	-5°C ~ 40°C	
<b>Szín</b>	Fekete	
<b>Méretek</b>	103 x 51 x 40 mm	

Gyártva Kínában.

Nyomtatási hibák joga fenntartva.

### Figyelmeztetések

- Saját biztonsága érdekében ne használja a készülék vezérlőgombjait vezetés közben.
- A készülék gépkocsiban történő használatához elengedhetetlen a szélvédőre szerelhető tartó. A készüléket helyezze a megfelelő helyre úgy, hogy ne akadályozza a sofórt a kilátásban, sem pedig a biztonsági elemek működésbe lépésében (pl. légzsákok).

- Győződjön meg róla, hogy a kamera objektívjét nem akadályozza semmilyen tárgy és nincs a közelében semmilyen fényvisszaverő anyag. Tartsa tisztán az objektívet.
- Amennyiben a gépkocsi szélvédője színezett bevonattal rendelkezik, az befolyásolhatja a felvétel minőségét.
- Általános használat során ajánlott a mozgásérzékelést aktiválni. Előfordulhat, hogy ezáltal a memória kártya gyorsabban megtelik.
- A kamerát elsődlegesen külső tápfeszültségről kell működtetni.

### **Óvintézkedések**

- Töltse fel az akkumulátort folyamatos felügyelet alatt.
- Kizárólag a készülékhez csomagolt töltőt használja. Másfajta töltő használatával károsíthatja a készüléket vagy veszélynek teheti ki magát.
- Ne használja a készüléket magas páratartalmú környezetben. Ne érintse meg a töltőt vizes kézzel vagy vízben állva.
- Hagyjon elegendő helyet a töltő körül a megfelelő szellőzéshez, ha a készülék működtetésére vagy az akku töltésére használja. Ne takarja le a töltőt papírokkal vagy egyéb tárgyakkal, amelyek csökkentenék a hűtés mértékét. Ne használja a töltőt hordtáskában.
- A töltőt kizárólag a megfelelő áramforráshoz csatlakoztassa. A hálózati követelmények megtalálhatóak a terméken vagy annak csomagolásán.
- Ne használja a töltőt amennyiben az sérült. Ne kísérelje meg a sérült vagy meghibásodott készülék javítását.
- Túlmelegedés esetén azonnal válassza le a készüléket az áramforrásról.

### **A GPS rendszerről**

- A GPS rendszert az Amerikai Egyesült Államok kormánya működteti, ezért kizárólag az tehető felelőssé a GPS rendszer működéséért. A GPS rendszer bármilyen változtatása befolyásolhatja a GPS eszközök pontosságát.
- A GPS műholdak jelei nem tudnak áthatolni szilárd anyagokon (az üveget leszámítva). Ezért amennyiben alagútban vagy épület belsejében tartózkodik, nem garantált a GPS helymeghatározás működése. A jelvétele befolyásolhatják a rossz időjárási körülmények illetve a közelben található nagyméretű tárgyak (például fák vagy magas épületek).
- A GPS helymeghatározás adatai csak tájékoztató jellegűek.

### **A készülék karbantartása**

- A készülék megfelelő karbantartásával hozzájárul annak problémamentes működéséhez és csökkenti a károsodás kockázatát.
- Óvja a készüléket a szélsőséges hőmérsékletektől és a magas páratartalomtól, illetve ne tegye ki a készüléket hosszútávú közvetlen napfénynek vagy ultraibolya sugárzásnak.

- Ne ejtse le a készüléket, vagy tegye ki erős ütéseknek.
- Ne tegye ki a készüléket hirtelen, nagy hőmérséklet-változásnak. Ez páralecsapódás okozhat a berendezés belsejében, ami károsíthatja a készüléket. Amennyiben páralecsapódást tapasztal, a következő használat előtt hagyja teljesen kiszáradni a készüléket.
- A képernyő felülete könnyen karcosodik. Ne érjen hozzá éles tárgyakkal.
- Soha ne tisztítsa a készüléket bekapcsolt állapotban. A képernyő és a készülék külső felületének tisztításához használjon puha, nem szőszölködő kendőt. Ne tisztítsa a képernyőt papírtörölvél.
- Soha ne kísérelje meg a készülék szétszerelését, javítását vagy módosítását. A készülék szétszerelése, módosítása vagy a javítására tett bármilyen kísérlet a garancia elvesztésével jár és károsíthatja a készüléket, továbbá személyi sérüléshez vagy anyagi kárhoz vezethet.
- Ne tároljon vagy szállítson a készülékkel, annak alkatrészeivel illetve tartozékaival együtt gyúlékony folyadékokat, gázokat vagy robbanóanyagokat.
- Lopás elkerülése érdekében ne hagyja látható helyen a készüléket és annak kiegészítőit az őrizetlen járműben.
- A túlmelegedés károsíthatja a készüléket.

## **Figyelmeztetés a sebességmérő kamerákra**

### **Figyelmeztetés:**

- Jogi okokból kifolyólag egyes országokban nem elérhető a sebességmérő kamerák észlelése. A kereskedő, gyártó vagy forgalmazó nem vállalja a felelősséget a károkért, amelyeket a TrueCam kamerák használata és azok működése okozott. Vezessen mindig az érvényes jogszabályoknak megfelelően és járjon utána a jogi normáknak az adott országban, ahol a készüléket használni kívánja, és hogy annak használatát a helyi jogszabályok lehetővé teszik-e.
- Értesítéseket kaphat a forgalmi kamerák helyzetéről, hogy alkalmazkodhasson a sebességkorlátokhoz ezeken a területeken. Amennyiben a készülék sebességmérő kamerát észlel az adott területen, hangutasítással figyelmezteti Önt. Ezt a funkciót a GPS modulban a BE állapot segítségével tudja aktiválni.

### **A forgalmi kamerák adatainak és a hangutasítások frissítése**

- A MagiCam HD SOLUTIONS s.r.o. vállalat nem garantálja az adatok elérhetőségét minden típusú forgalmi kamerával kapcsolatban, mely el lehet távolítva, áthelyeződött vagy esetleg újonnan telepített. A kereskedő, gyártó vagy forgalmazó nem vállalja a felelősséget a készülék ezen funkciójának használatáért.
- A MagiCam HD Solutions s.r.o. vállalat időről időre közzétehet frissített adatokat a forgalmi kamerákkal kapcsolatban. Az elérhető frissítések és a hangutasítások egyéb verziói a [www.truecam.eu](http://www.truecam.eu) oldalról tölthetők le. A frissítéssel kapcsolatban kövesse a weboldalon található utasításokat.

## További tájékoztatás

1)

Háztartások részére: A terméken vagy kíséző dokumentációban lévő jelölés (áthúzott kuka) azt jelenti, hogy az elektromos vagy elektronikus terméket az élelciklusa végén külön gyűjtőbe kell kidobni, nem szabad a háztartási hulladékba rakni. A termék megfelelő likvidálásával segíti megőrizni az értékes természeti forrásokat és segíti megelőzni az esetleges negatív hatásokat a környezetre és emberi egészségre, amit a hulladék nem megfelelő likvidálása okozhatna. További részletekért forduljon a helyi hatóságokhoz vagy a legközelebbi gyűjtőhelyhez.

A termék nem megfelelő likvidálásáért a nemzeti törvények értelmében bírság is kiszabható. Tájékoztató az elektromos vagy elektronikus termékek likvidálásával kapcsolatban (cégi és vállalati használat): Az elektromos és elektronikus termékek megfelelő likvidálásával kapcsolatban kérjen részletes tájékoztatást a termék forgalmazójától vagy értékesítőjétől. Az Tájékoztató az elektromos vagy elektronikus termékek likvidálásával kapcsolatban az Európai Unió kívüli államokban élő felhasználók részére: A terméken látható jelölés (áthúzott kuka) csupán az európai tagállamokban érvényes. Az elektromos és elektronikus termékek megfelelő likvidálásával kapcsolatban kérjen részletes tájékoztatást a helyi hatóságoktól vagy a termék értékesítőjétől. Mindent kifejez az áthúzott kuka jelölése a terméken, csomagoláson vagy nyomtatott dokumentumokon.



2)

A készülék garanciális javításának igényét érvényesítse a forgalmazónál. Műszaki problémák és kérdések esetén lépjen kapcsolatba az értékesítővel, aki tájékoztatja Önt a további lépésekről. Tartsa be az elektromos berendezésekre vonatkozó előírásokat. A felhasználó nem jogosult a készülék szétszerelésére, sem pedig bármely részének cseréjére. Amennyiben a borítást felnyitja vagy eltávolítja, az áramütés veszélyének teszi ki magát. A készülék nem megfelelő összerakása és ismételt csatlakoztatása esetén is áramütés veszélyének teszi ki magát.

3)

Javasoljuk, hogy a készülékre mindig telepítse fel az aktuális firmware-t. Így biztosíthatja a készülék optimális működését. Az aktuális változatot innen töltheti le: [www.truecam.hu/firmware/](http://www.truecam.hu/firmware/)

**Megfelelőségi nyilatkozat:**

A MagiCam HD SOLUTIONS s.r.o. cég ezennel kijelenti, hogy minden TrueCam A5s készülék megfelel a vonatkozó alapvető követelményeknek és a 2004/108/EC irányelv egyéb előírásainak. A termékeket korlátozások nélkül Németország, Cseh Köztársaság, Szlovákia, Lengyelország, Magyarország és további EU tagállamok piacaira szánjuk. A garanciális időszak termékekre 24 hónap a vásárlás időpontját, hacsak másként nem jelezzük. Az akkumulátorra 24 hónap, a kapacitására 6 hónap a garancia. A Megfelelőségi nyilatkozat letölthető a [www.truecam.eu](http://www.truecam.eu) címen.

A TrueCam termékek kizárólagos forgalmazója az EU piacán:

MagiCam HD SOLUTIONS s.r.o.,  
Braškovská 308/15, 16100 Praha 6  
<http://www.truecam.eu>

**A TrueCam® egy regisztrált védjegy, és terméke ipari mintával védett.  
Minden jog fenntartva.**





 **TrueCam**

# **Full HD** | Videokamera do automobilu s GPS lokátorem & detektorem radarů

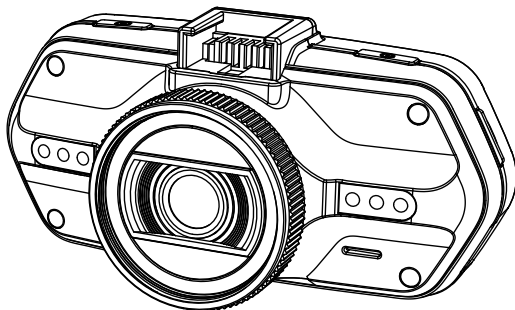

- *1080P Full HD*
- *GPS lokátor*
- *Detektor radarů*
- *Podsvícená klávesnice*
- *Dostupné objektivy typu CPL & UV*

**TRUECAM A5s**  
**Uživatelská příručka**

<b>Nákres produktu &amp; funkce.....</b>	<b>2</b>
a) Představení zařízení.....	2
b) Funkce tlačítek.....	3
c) Seznam stavů LED diody.....	5
d) Obsah balení.....	5
<b>Základní ovládání.....</b>	<b>5</b>
a) Instalace TF karty.....	5
b) Instalace GPS / detektoru rychlostních radarů.....	6
c) Instalace polarizačního filtru CPL (doplňkově).....	7
d) Dodávka elektřiny.....	8
e) Detekce pohybu.....	8
f) Funkce G-senzoru.....	8
g) Režim nahrávání.....	9
h) Fotografování.....	10
i) Režim přehrávání.....	10
j) Další funkce.....	11
<b>Menu nastavení.....</b>	<b>12</b>
a) V režimu videa.....	12
b) V režimu přehrávání.....	16
<b>Konektivita.....</b>	<b>17</b>
a) Připojení k TV.....	17
b) Připojení k počítači.....	17
<b>Přehrávač DVR Player.....</b>	<b>18</b>
<b>Technické údaje.....</b>	<b>19</b>

## Nákres produktu & funkce

### a) Představení produktu

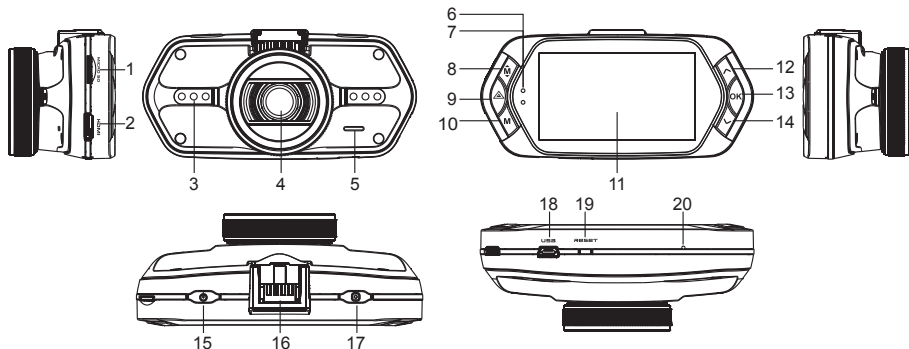

1. Slot pro paměťovou kartu	2. HDMI port	3. LED dioda
4. Objektiv	5. Reproduktor	6. Stavové světlo (modré)
7. Světlo nabíjení (červené)	8. Tlačítko Menu <b>M</b>	9. Tlačítko pro ochranu souborů <b>▲</b>
10. Tlačítko režimu <b>M</b>	11. LCD display	12. Tlačítko „Nahoru“
13. Tlačítko OK	14. Tlačítko „Dolů“	15. Hlavní vypínač
16. Přípojka k držáku	17. Spoušť	18. USB port
19. Tlačítko Reset	20. Mikrofon	

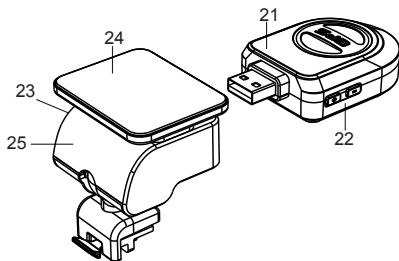

21. Modul GPS / detektoru rychlostních radarů
22. Spínač hlasu rychlostních detektorů
23. Napájecí konektor
24. Samolepící plocha
25. Držák kamery

## b) Funkce tlačítek

### Hlavní vypínač

Pro vypnutí / zapnutí zařízení držte toto tlačítko po dobu 2 až 3 sekund.

### Spoušť

K pořízení fotografie stačí kdykoli v režimu videa stisknout spoušť.

K pořízení fotografie ze záznamu stiskněte spoušť během přehrávání konkrétního videa.

### Tlačítko Reset

Pokud dojde k poruše zařízení, stiskněte toto tlačítko pro nouzové vypnutí.

### Tlačítko Menu

Stiskněte v pohotovostním režimu nebo v režimu přehrávání. Objeví se nabídka pro příslušný režim.

Pokud zařízení právě nahrává, stiskněte toto tlačítko pro změnu režimu přisvitu "A⚡", "⚡", "⚡".

### Tlačítko pro ochranu souborů

Během nahrávání můžete stisknout pro manuální ochranu pořizovaného záznamu, aby nemohl být smazán nahrávací smyčkou.

V režimu přehrávání stiskněte pro zamknutí / odemknutí souboru.

Když je ochrana souboru aktivní, ikona “” se zobrazí na LCD displeji.

### **Tlačítko režimu**

Videokamera pracuje pouze s dvěma režimy: nahráváním a přehráváním.

Stisk tlačítka v pohotovostním režimu přepne z jednoho režimu na druhý.

Pokud videokamera právě nahrává, nemá toto tlačítko žádný účinek.

### **Tlačítko „Nahoru“**

V režimu nahrávání stiskněte pro vypnutí / zapnutí LCD displeje.

V menu nastavení stiskněte pro posun na předchozí položku.

V režimu přehrávání stiskněte pro volbu předchozího souboru.

V režimu přehrávání, pokud kamera právě přehrává video, stiskněte pro přetáčení zpět.

### **Tlačítko OK**

V režimu nahrávání funguje jako start / stop.

V režimu přehrávání funguje jako přehrát / pauza.

V menu nastavení stiskněte pro potvrzení.

### **Tlačítko „Dolů“**

V režimu nahrávání stiskněte pro vypnutí / zapnutí zvuku.

V menu nastavení stiskněte pro posun na další položku.

V režimu přehrávání stiskněte pro volbu dalšího souboru.

V režimu přehrávání, pokud kamera právě přehrává video, stiskněte pro přetáčení vpřed.

### **Spínač hlasu**

Tato funkce je určena pouze pro detektor rychlostních radarů.

Přidržte tlačítko pro zapnutí / vypnutí hlasového doprovodu detektoru rychlostních radarů.

### c) Seznam stavů LED diody

Světlo diody	Stav	Význam
Stavové světlo (modré)	bliká	Zařízení nahrává
	svítí	Zařízení je v pohotovostním nebo přehrávacím režimu
	nesvítí	Zařízení je vypnuté
Světlo nabíjení (červené)	svítí	Nabíjení baterie
	nesvítí	Nabíjení dokončeno

### d) Obsah balení

1. Videokamera x1	2. Nabíječka x1	3. Držák pro kameru x1	4. Samolepící plocha x1	5. Přísavka x1
6. HDMI kabel x1	7. USB kabel x1	8. Uživatelská příručka x1	9. GPS modul x1	
10. UV filtr (doplňkově)	11. CPL filtr (doplňkově)	12. modul GPS / detektor rychlostních radarů x1		

## Základní ovládání

### a) Instalace TF karty

Vložte Micro SD kartu do slotu tak, aby konektory na kartě směřovaly směrem k displeji kamery. Při vkládání nebo vyjímání SD karty mějte Vaši kameru vypnutou.

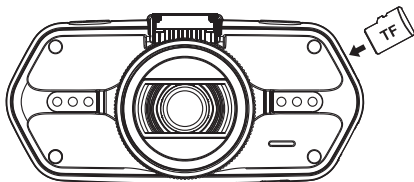

## b) Instalace GPS / detektoru rychlostních radarů

Přípevněte modul GPS / detektoru rychlostních radarů k držáku kamery (podle obrázku):

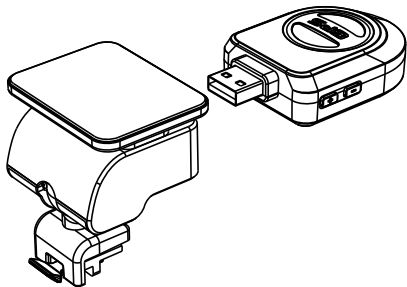

Umístěte zařízení na přední sklo pomocí samolepící plochy nebo přísavky.

Po zapnutí videokamery se detektor rychlostních radarů zvukově projeví a zařízení začne automaticky přijímat GPS signál.

Pokud se přístroji nepodaří navázat komunikaci se satelitem, chybová ikona GPS "  " se zobrazí na displeji.

Po úspěšné odezvě satelitu se na displeji zobrazí tato ikona GPS "  ".

**Pozn.: GPS modul funguje správně pouze, pokud je zapojen do nástavce DVR mount, který je připojen napájecím kabelem do autozapalovače a je pod napětím.**

Při změně hlasového upozornění musí být GPS modul zapojen dle pozn. výše.

Aktualizace databáze radarů a hlasových upozornění naleznete na: [www.truecam.cz/firmware/](http://www.truecam.cz/firmware/)

### c) Instalace polarizačního filtru CPL (doplňkově)

CPL: Kruhové polarizační filtry mohou snížit odrazy vnitřního okna automobilu.

Bez filtru



S filtrem

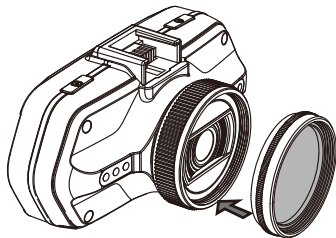

Umístěte filtr na závit videokamery.

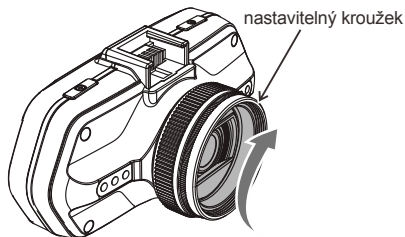

Po instalaci filtru a upevnění kamery na sklo otočte nastavitelným kroužkem pro úpravu polarizačního efektu.



#### d) Dodávka elektřiny

Nabíječkou propojte USB kabel a vstupní port autonabíječky / zapalovače cigaret, poté nastartujte motor.

Kamera se automaticky zapne a začne nahrávat.

**Pozn.:** Na zařízení se nachází dva Mini USB porty – jeden za videokameře, druhý na držáku kamery.

Připojením nabíječky ke kameře získáte dodávku elektřiny pouze pro videokameru, při zapojení do držáku získáte dodávku proudu také pro GPS / detektor rychlostních radarů.

Pokud zamýšlíte pracovat i s GPS / detektorem rychlostních radarů, zapojte nabíječku do Mini USB portu na držáku kamery.

#### e) Detekce pohybu

1. V režimu nahrávání stiskněte tlačítko Menu pro vstup do nastavení, poté zvolte funkci Detekce pohybu.

2. Pokud kamera ve svém dosahu zaznamená pohybující se objekty, objeví se na obrazovce blikající červená tečka "●" a zařízení začne nahrávat.

Jakmile zařízení nezaznamená pohybující se objekty v záběru, automaticky ukončí své nahrávání.

Velikost pohybu záleží na zvolené citlivosti detekce pohybu. Pozor, při zvolení vysoké citlivosti může brzy dojít k zaplnění paměťové karty.

**Pozn.:** Nedoporučujeme používat funkci detekce pohybu a záznam do smyčky najednou.

#### f) Funkce G-senzoru

V případě kolize získá senzor směr nárazu a přesné informace o něm.

Podle hodnoty citlivosti senzoru zařízení pozná, kdy nahrávaný záznam chránit zamknutím před smazáním.

Pozor při nastavení vysoké citlivosti G-senzoru může dojít k samovolnému zamykání souborů i při jízdě na zdrsněných cestách. Může tak brzy dojít k zaplnění paměťové karty.

Směrovka G-Senzoru je zobrazena na následujícím obrázku:

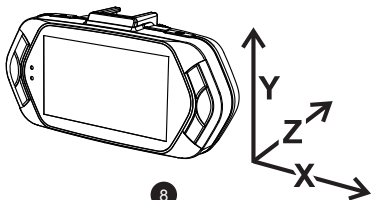

## g) Režim nahrávání

V pohotovostním režimu vypadá stav na displeji takto:

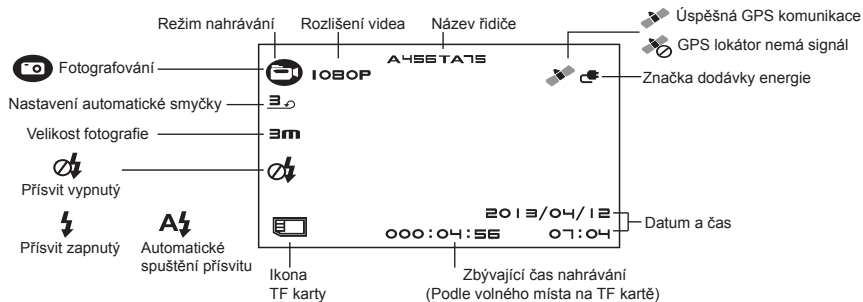

Během nahrávání záznamu vypadá stav displeje takto:

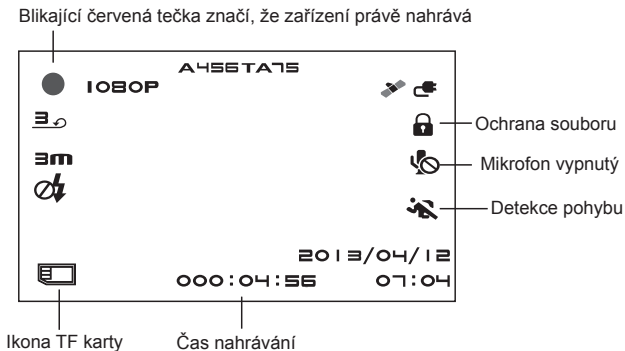

#### h) Fotografování

V režimu nahrávání můžete kdykoli stisknout spoušť a pořídit fotografii.

Během přehrávání konkrétního videa můžete stisknout spoušť pro pořízení fotografie ze záznamu.

#### i) Režim přehrávání

Pro vstup stiskněte tlačítko režimu, následně pomocí tlačítka Menu navolte libovolné video či fotografii na paměťové kartě. Směrové tlačítko používejte pro kontrolu nad přehráváním.

Šestibodový náhled	
Tlačítko „Nahoru“	Předchozí soubor
Tlačítko „Dolů“	Další soubor
Tlačítko OK	Potvrdit
Tlačítko Menu <b>M</b>	Vstoupí do seznamu menu
Tlačítko pro ochranu souborů <b>△</b>	Zamkne / Odemkne soubor
Tlačítko režimu <b>M</b>	Změní režim

Přehrávání	
Tlačítko OK	Start / Stop
Tlačítko Menu <b>M</b>	Skryje menu
Tlačítko pro ochranu souborů <b>△</b>	Zamkne / Odemkne soubor
Tlačítko režimu <b>M</b>	Zpět na šestibodový náhled
Spoušť	Pořídí fotografii z konkrétního videa

#### j) Další funkce

**Zobrazení GPS** - umožňuje zobrazení GPS polohy přímo ve videu. Poloha se zobrazuje formou souřadnic.

**Zobrazení rychlosti** - umožňuje zobrazení rychlosti přímo ve videu. To může sloužit pro pozdější kontrolu.

**LED přísvit** - lze nastavit automatické nebo neustálé LED přísvícení. LED přísvit slouží především např. k zdokumentování nehody za tmy, kdy kameru můžete použít jako fotoaparát.

**Zamykání videa** - slouží pro uzamčení videa proti následnému přepsání dalším záznamem. Uzamykat videa lze přímo v režimu nahrávání i v režimu přehrávání.

## Menu nastavení

Zařízení pracuje se dvěma režimy – nahrávání a přehrávání.

### a) V režimu nahrávání:

Video	Položka v menu	Popis
Rozlišení videa	1080P / 720P	Nastaví rozlišení videa.
Velikost fotografie	0.9M / 2M / 3M / 3.7M	Nastaví rozlišení fotografie.
Nastavení smyčky	Vyp / 1 min / 3 min / 5 min / 10 min	Nastaví čas pro smyčku.
Nahrávání audio	Vyp / Zap	Zapne či vypne nahrávání zvuku.
Detekce pohybu	Vyp / Nízká / Střední / Vysoká	Zapne či vypne detekci pohybu.
180° otočení obrazu	Vyp / Zap	Pokud je funkce zapnuta, menu i obraz se otočí o 180°. Umožní kameru nainstalovat například vzhůru nohama.

Efekt	Položka v menu	Popis
Frekvence	50HZ / 60HZ	Nastavení frekvence videa PAL(50Hz) NTSC(60Hz).
Automatická expozice	Auto / Krajina / Portrét / Sport / Noční scéna	Toto nastavení umožní videokameře přizpůsobit se okolním světelným podmínkám. Můžete zvolit automatickou možnost a nechat zařízení zvolit nejlepší nastavení.

AE ISO	Auto / 100 / 200 / 400	Nastavte podle okolního jasu během natáčení. Automatická možnost nechá videokameru zvolit potřebné nastavení.
Vyvážení bílé barvy	Auto / Slunce / Mraky / Fluorescence / Žárovka	Za normálních okolností vyberte automatickou možnost. Pokud kamera nezachycuje přirozené barvy, zvolte nastavení ručně podle světelných podmínek.
Ostrost	Standardní / Vysoká / Nízká	Ostrost značí stupeň ohraničení obrysů během natáčení. Větší ostrost lépe zachytí detaily a je užitečná pro rozpoznávání obličeje.
Autoexpoziční mód	-2 / -1,7 / -1,3 / -1 / -0,7 / -0,3 / 0 / 0,3 / 0,7 / 1 / 1,3 / 1,7 / 2	Při nastavení na stranu "+" bude zařízení automaticky přisvětlovat obraz, při volbě "-" jej začne ztmavovat.
Kvalita	Nejvyšší / Dobrá / Normální	Čím vyšší kvalitu zvolíte, tím bude záznam detailnější, ale zabere více místa na paměťové kartě.

Nastavení	Položka v menu	Popis
Odložené vypnutí	Vyp / 10 s / 20 s / 30 s	Při nastavení této položky se kamera po odpojení napájení vypne po zvoleném čase.
Automatické vypínání	Vyp / 1 min / 3 min / 5 min	Při nastavení této položky je v pohotovostním režimu po zvoleném čase videokamera vypnuta.
Vypnutí displeje	Vyp / 30 s / 1 min / 3 min	Při nastavení této položky je v pohotovostním režimu po zvoleném čase vypnut displej a kamera přechází do spícího režimu. Pro aktivaci displeje stiskněte kterékoli tlačítko.

Nastavení času		Volba času a časového pásma. Poznámka: Prosím zvolte své časové pásmo dle greenwichského středního času. Pro ČR platí GTM +1. Při nesprávném nastavení nemusí správně fungovat GPS navigace.
Zobrazovat čas	Vyp / Zap	Zobrazí zobrazení času na videu.
Zobrazovat rychlost	Vyp / Zap	Zobrazí rychlost ve videu.
Zobrazovat GPS	Vyp / Zap	Zobrazí souřadnice GPS ve videu.
Zobrazení názvu řidiče ve videu	Vyp / Zap	Zobrazí číslo SPZ řidiče ve videu.
Nastavení názvu řidiče	-----	Nastaví číslo SPZ řidiče.
G-sensor: Citlivost osy X	Vypnuto / Nízká / Střední / Vysoká	Nastaví citlivost pro G-senzor na osách X, Y a Z. Čím vyšší bude citlivost, tím snáze bude aktivována ochrana videa před smazáním. Pro více informací viz sekce Funkce G-senzoru.
G-sensor: Citlivost osy Y	Vypnuto / Nízká / Střední / Vysoká	
G-sensor: Citlivost osy Z	Vypnuto / Nízká / Střední / Vysoká	
LED přisvit	Auto / Vypnuto / Zapnuto	Nastaví funkci LED přisvícení.

Podsvícení kláves	Auto / Vypnuto / Zapnuto	Nastaví funkci podsvícení tlačítek. Při automatickém nastavení se zapnutí a vypnutí podsvícení synchronizuje se zapnutím a vypnutím displeje. LCD displej můžete ručně vypnout tlačítkem „Nahoru“ nebo pomocí nastavení vypínání displeje v menu. Při nastavení „Zapnuto“ bude podsvícení aktivní po celou dobu zapnutí přístroje. Při nastavení „Vypnuto“ bude funkce podsvícení stále vypnuta.
Provozní zvuk	Vysoký / Nízký / Vypnuto	Nastaví zvuk tlačítek.
Režim TV	NTSC / PAL	Vybere režim nahrávání.
Jazyk	Angličtina / Ruština / Čeština / Němčina / Polština / Maďarština / Srbština / Litevština / Bulharština	Nastaví jazyk.
Jazyk hlášení	Angličtina / Němčina / Polština / Litevština / Čeština 1 / Čeština 2 / Maďarština / Srbština	Nastaví hlas detekce radarů podle zvolené nabídky.
Resetování nastavení	Ne / Ano	Tato funkce resetuje všechny volby do továrního nastavení.
Formátovat	Ne / Ano	Můžete nastavením naformátovat a vymazat veškerý obsah.
Verze firmwaru	TRCM_A5S_V2.4	



**b) V režimu přehrávání:**

Smazat soubor	Pouze tento / Vše / Ne	Touto funkcí můžete potvrdit smazání souboru, smazání zrušit nebo smazat všechny soubory
Zamknout soubor	Pouze tento / Vše / Žádný / Ne	Touto funkcí můžete uzamknout soubor a ochránit ho tak proti následnému smazání.
Automatické přehrávání	Vyp / Zap	Pokud zvolíte toto nastavení, záznamy (i fotografie) na kartě se budou přehrávat jeden po druhém.

Videokameru lze nastavit pro výstup videa do jiného zařízení (televizor nebo počítačový monitor) a spustit přehrávání či nastavení.

### a) Připojení k TV

1. Vložte SD kartu do videokamery.
2. Použijte HDMI kabel k propojení TV či monitoru s kamerou.
3. Zapněte obě zařízení.
4. Na monitoru nebo TV nastavte kanál obrazového příjmu na HDMI.
5. Hotovo.

**Pozn.:** Při připojení k televizoru se automaticky vypne LCD displej videokamery.  
Při propojení kamery s TV lze sledovat živý přenos videa.

### b) Připojení k počítači

1. Vložte SD kartu do videokamery.
2. Použijte USB kabel k propojení počítače s kamerou. Na obrazovce počítače se objeví rozpoznání nového vyměnitelného disku.
3. Otevřete složku vyměnitelného disku a přehrajte libovolný soubor.

## Přehrávač DVR Player

Program DVR Player naleznete na přiloženém CD. DVR Player je pouze pro Windows (alternativní program pro MAC je na CD).

Přehrávač se automaticky uloží i na paměťovou kartu. Pokud si prohlédnete obsah paměťové karty ve svém počítači, najdete na ní DVR přehrávač. DVR Player se Vám zobrazí v tomto zobrazení:

Name	CreateDate	CreateTime	Lock	GPS
AMBA0112.MOV	2013-05-09	08:47:34		★
AMBA0113.MOV	2013-05-09	08:48:00		★
AMBA0114.MOV	2013-05-09	08:49:36		★
AMBA0115.MOV	2013-05-09	08:50:36		★
AMBA0116.MOV	2013-05-09	08:51:38		★
★ AMBA0117.MOV	2013-05-09	08:52:38		★
AMBA0118.MOV	2013-05-09	08:53:40		★

Stiskem tohoto tlačítka zkopírujete soubor videa do kterékoli složky.

★ značí, že video obsahuje GPS souřadnice.

★ značí, že video je uzamčeno.

Pořízený obrázek bude uložen do složky "DVRPlayer\_Images".

**Poznámka:** Před použitím přehrávače prosím nainstalujte Apple QuickTime, Microsoft DirectX 9.0C a Internet Explorer verzi 7.0 nebo novější.

## Technické údaje

<b>Videokamera</b>	Senzor	2Mega CMOS Sensor, OV2710 s výkonným nočním režimem
	Úhel záběru	130° v 1080P
<b>Obraz</b>	Formát a komprese	Formát Mov., komprese H.264
	Rozlišení	1920x1080@30fps 1280x720@30fps
<b>Zvuk</b>	Vestavěný mikrofon s možností vypnutí tlačítkem nebo v menu	
<b>Rozlišení fotografie</b>	2560x1440, 2304x1296, 1920x1080, 1280x720	
<b>LCD displej</b>	2,7 palcový panel	
<b>GPS lokátor</b>	GPS lokátor pro zaznamenání dráhy, pozice, rychlosti a času. Možnost přehrání dráhy a pozice na Google Maps.	
<b>Detekce rychlostních radarů</b>	Pracuje s databází detektoru rychlostních radarů. Pokud je nablízku rychlostní kamera, zařízení vás bude varovat zvukem.	
<b>G-Senzor</b>	Po prudším nárazu zařízení automaticky ochrání poslední soubory před smazáním.	
<b>Filtry (doplňkově)</b>	CPL: Kruhový polarizační filtr, sníží odraz vnitřku automobilu na předním skle. UV filtr: Chrání objektiv a slouží k filtraci příliš jasného světla.	

<b>Další funkce</b>	Podsvícené klávesy pro noční používání.	
	Nepřerušené nahrávání do smyčky. Automatický přepis prvního souboru, jakmile se zaplní paměť. Nedojde k přerušení videa.	
	Funkce ochrany souborů: Jakmile je soubor chráněn, nebude během smyčky přepsán.	
	Automatické spuštění nahrávání po nastartování auta.	
<b>Slot pro SD kartu</b>		
Podpora 32 GB Micro SD karty, doporučujeme Class 10		
<b>Jazyk</b>		
Angličtina / Ruština / Čeština / Němčina / Polština / Maďarština / Srbština / Litevština / Bulharština		
<b>Porty</b>	USB	USB 2.0
	AV	HDMI
<b>Baterie</b>		
Vestavěná 400 mAh baterie		
<b>Nabíječka</b>		
12-24V nabíječka		
<b>Provozní teplota</b>		
-5°C ~ 40°C		
<b>Barva</b>		
Černá		
<b>Rozměry</b>		
103 x 51 x 40 mm		

Vyrobeno v Číně.

Chyby v tisku jsou vyhrazeny.

### Zásady a upozornění

- Pro zajištění vlastní bezpečnosti nepoužívejte ovládací prvky tohoto přístroje při řízení.
- Při používání rekordéru v autě je nezbytný okenní držák. Rekordér umístěte na vhodné místo tak, aby nebránil ve výhledu řidiče nani v aktivaci bezpečnostních prvků (např. airbagů).
- Objektiv kamery nesmí být ničím blokován a v blízkosti objektivu se nesmí nacházet žádný reflexní materiál.

Uchovávejte objektiv čistý.

- Pokud je čelní sklo automobilu zabarveno reflexní vrstvou, může to omezovat kvalitu záznamu.
- Pro běžnou funkci nedoporučujeme mít zapnutou detekci pohybu. Může dojít k rychlému zaplnění paměťové karty.
- Nedoporučujeme používat funkci detekce pohybu a záznam do smyčky najednou. Funkce detekce pohybu je nadřazená funkci časová smyčka a kamera se tudíž řídí touto funkcí.
- Kamera je primárně určena k provozu pod neustálým napájením.

### **Bezpečnostní zásady**

- Nabíjejte pod dozorem.
- Používejte pouze nabíječku dodávanou s přístrojem. Při použití jiného typu nabíječky může dojít k poruše přístroje anebo může vzniknout jiné nebezpečí.
- Nepoužívejte nabíječku ve vysoce vlhkém prostředí. Nikdy se nabíječky nedotýkejte mokřýma rukama nebo stojíte-li ve vodě.
- Při napájení přístroje nebo nabíjení baterie ponechte kolem nabíječky dostatečný prostor pro cirkulaci vzduchu. Nepřikrývejte nabíječku papíry ani jinými předměty, které by mohly zhoršit její chlazení. Nepoužívejte nabíječku uloženou v transportním obalu.
- Nabíječku připojujte ke správnému zdroji napětí. Údaje o napětí jsou uvedeny na plášti výrobku anebo na jeho obalu.
- Nepoužívejte nabíječku, je-li zjevně poškozena. V případě poškození zařízení sami neopravujte!
- V případě nadměrného zahřívání přístroj okamžitě od přívodu energie.

### **O systému GPS**

- Systém GPS provozuje vláda Spojených států, která je jediná zodpovědná za funkci systému GPS. Jakékoliv změny v systému GPS mohou ovlivnit přesnost veškerých zařízení GPS.
- Satelitní signály GPS nemohou procházet pevnými materiály (kromě skla). Pokud jste uvnitř tunelů nebo budov, určování polohy pomocí GPS nebude k dispozici. Příjem signálu může být ovlivněn podmínkami jako nepříznivé počasí nebo husté překážky nad Vámi (například stromy nebo vysoké budovy).
- Data zaměření polohy GPS jsou pouze orientační.

### **Údržba přístroje**

- Dobrá údržba tohoto přístroje zajistí bezproblémový provoz a omezí nebezpečí poškození.
- Uchovávejte přístroj mimo extrémní vlhkost a teploty a nevystavujte přístroj dlouhodobě přímému slunečnímu nebo ultrafialovému záření.

- Zabraňte pádu přístroje a vyvarujte se silným nárazům.
- Nevystavujte přístroj náhlým a prudkým změnám teplot. Mohlo by to způsobit kondenzování vlhkosti uvnitř zařízení, což by mohlo přístroj poškodit. V případě, kdy dojde ke kondenzaci vlhkosti, před dalším používáním nechte přístroj dokonale vyschnout.
- Povrch displeje se může snadno poškrábat. Nedotýkejte se jej ostrými předměty.
- Zásadně nečistěte přístroj, když je zapnutý. K čištění displeje a vnějšího povrchu přístroje používejte měkký netřepivý hadřík. Nečistěte displej papírovými utěrkami.
- Zásadně se nepokoušejte přístroj rozebrat, opravovat nebo jakkoli upravovat. V případě demontáže, úprav nebo jakéhokoli pokusu o opravu dochází k zániku záruky a může dojít k poškození přístroje či dokonce ke zranění nebo škodám na majetku.
- Neskladujte ani nepřevázejte hořlavé kapaliny, plyny nebo výbušné materiály pohromadě s přístrojem, jeho částmi nebo doplňky.
- Aby se zabránilo krádeži, nenechávejte přístroj a příslušenství na viditelném místě ve vozidle bez dozoru.
- Přehřátí může přístroj poškodit.

## **Upozornění na rychlostní radary**

### **Upozornění:**

- Z právních důvodů není funkce detekce radarových systémů v některých zemích k dispozici. Prodejce, výrobce ani distributor nenese jakoukoliv odpovědnost za jakékoliv škody vzniklé v souvislosti s použitím kamery TrueCam a jejích funkcí. Vždy jezděte podle platných právních předpisů a zjistěte si právní normy v příslušném státě, kde chcete zařízení používat a zda je to v souladu s místní legislativou.
- Je možné přijímat upozornění na umístění dopravních kamer, aby bylo možné přizpůsobit rychlost v těchto oblastech. Pokud se objeví radarový systém, který je umístěn v rozpoznatelné poloze, budou Vám odesláno hlasové upozornění.

## **Aktualizace dat o dopravních kamerách a hlasových pokynů**

- Společnost MagiCam HD SOLUTIONS s.r.o. nezaručuje dostupnost údajů o všech typech a umístěních dopravních kamer, které mohou být odstraněny, přemístěny nebo mohou být nainstalovány nově. Prodejce, výrobce ani distributor nenese žádnou odpovědnost za používání této funkce a zařízení.
- Společnost MagiCam HD SOLUTIONS s.r.o. může čas od času poskytovat aktualizaci dat o dopravních kamerách. Dostupné aktualizace a různé verze hlasových pokynů jsou k dispozici ke stažení na webu [www.truecam.eu](http://www.truecam.eu). Aktualizaci proveďte podle pokynů umístěných na webu [www.truecam.eu](http://www.truecam.eu).

## Další informace

1)

Pro domácnosti: Uvedený symbol (přeškrtnutý koš) na výrobku nebo v průvodní dokumentaci znamená, že použité elektrické nebo elektronické výrobky nesmí být likvidovány společně s komunálním odpadem. Za účelem správné likvidace výrobku jej odevzdejte na určených sběrných místech, kde budou přijata zdarma. Správnou likvidací tohoto produktu pomůžete zachovat cenné přírodní zdroje a napomáháte prevenci potenciálních negativních dopadů na životní prostředí a lidské zdraví, což by mohly být důsledky nesprávné likvidace odpadů. Další podrobnosti si vyžádejte od místního úřadu nebo nejbližšího sběrného místa. Při nesprávné likvidaci tohoto druhu odpadu mohou být v souladu s národními předpisy uděleny pokuty. Informace pro uživatele k likvidaci elektrických a elektronických zařízení (firemní a podnikové použití): Pro správnou likvidaci elektrických a elektronických zařízení si vyžádejte podrobné informace u Vašeho prodejce nebo dodavatele. Informace pro uživatele k likvidaci elektrických a elektronických zařízení v ostatních zemích mimo Evropskou unii: Výše uvedený symbol (přeškrtnutý koš) je platný pouze v zemích Evropské unie. Pro správnou likvidaci elektrických a elektronických zařízení si vyžádejte podrobné informace u Vašich úřadů nebo prodejce zařízení. Vše vyjadřuje symbol přeškrtnutého kontejneru na výrobku, obalu nebo tištěných materiálech.



2)

Záruční opravy zařízení uplatňujte u svého prodejce. V případě technických problémů a dotazů kontaktujte svého prodejce, který Vás bude informovat o dalším postupu. Dodržujte pravidla pro práci s elektrickými zařízeními. Uživatel není oprávněn rozebírat zařízení ani vyměňovat žádnou jeho součást. Při otevření nebo odstranění krytů hrozí riziko úrazu elektrickým proudem. Při nesprávném sestavení zařízení a jeho opětovném zapojení se rovněž vystavujete riziku úrazu elektrickým proudem.

3)

Doporučujeme mít v zařízení nainstalovanou aktuální verzi firmware. Zajistíte tak optimální funkčnost zařízení. Aktuální verzi naleznete na [www.truecam.cz/firmware/](http://www.truecam.cz/firmware/)



**Prohlášení o shodě:**

Společnost MagiCam HD SOLUTIONS s.r.o. tímto prohlašuje, že všechna zařízení TrueCam A5s jsou ve shodě se základními požadavky a dalšími příslušnými ustanoveními směrnice 2004/108/EC. Produkty jsou určeny pro prodej bez omezení v Německu, České republice, Slovensku, Polsku, Maďarsku a v dalších členských zemích EU. Záruční lhůta na produkty je 24 měsíců od data prodeje, pokud není stanoveno jinak. Záruční doba na baterii je 24 měsíců, na její kapacitu 6 měsíců. Prohlášení o shodě lze stáhnout z webu [www.truecam.eu](http://www.truecam.eu).

Výhradní dovozce produktů TrueCam do EU:

MagiCam HD SOLUTIONS s.r.o.,  
Braškovská 308/15, 16100 Praha 6  
<http://www.truecam.eu>

**Značka TrueCam® je registrovanou ochrannou známkou a její výrobky jsou chráněny průmyslovým vzorem. Všechna práva vyhrazena.**



 **TrueCam**

# **Full HD** | Videokamera do automobilu s GPS lokalizátorom a detektorom radarov

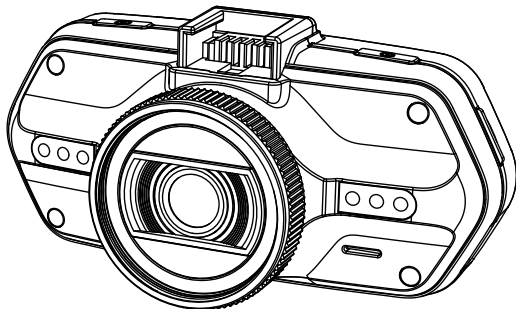

- *1080P Full HD*
- *GPS lokalizátor*
- *Detektor radarov*
- *Podsvietená klávesnica*
- *Dostupné objektívy typu CPL a UV*

**TRUECAM A5s**

**Používateľská príručka**

<b>Nákres produktu a funkcie.....</b>	<b>2</b>
a) Predstavenie zariadenia.....	2
b) Funkcie tlačidiel.....	3
c) Zoznam stavov LED diód.....	5
d) Obsah balenia.....	5
<b>Základné ovládanie.....</b>	<b>5</b>
a) Inštalácia pamäťovej karty.....	5
b) Inštalácia GPS / detektoru rýchlostných radarov.....	6
c) Inštalácia polarizačného filtra CPL (doplnkovo).....	7
d) Dodávka elektriny.....	8
e) Detekcia pohybu.....	8
f) Funkcia G-senzoru.....	8
g) Režim nahrávania.....	9
h) Fotografovanie.....	10
i) Režim prehrávania.....	10
j) Ďalšie funkcie.....	11
<b>Menu nastavenie.....</b>	<b>12</b>
a) V režime videa.....	12
b) V režime prehrávania.....	16
<b>Konektivita.....</b>	<b>17</b>
a) Pripojenie k TV.....	17
b) Pripojenie k počítaču.....	17
<b>Prehrávač DVR Player.....</b>	<b>18</b>
<b>Technické údaje.....</b>	<b>19</b>

## Nákres produktu a funkcie

### a) Predstavenie produktu

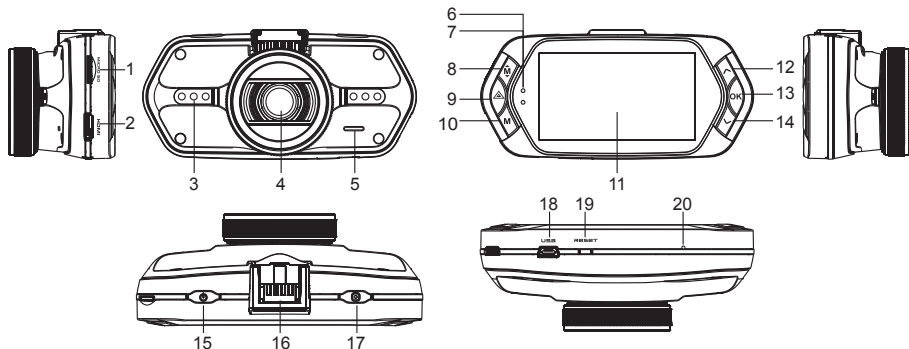

1. Slot pre pamäťovú kartu	2. HDMI port	3. LED dióda
4. Objektív	5. Reproduktor	6. Svetlo stavu (modré)
7. Svetlo nabíjania (červené)	8. Tlačidlo Menu	9. Tlačidlo pre ochranu súborov
10. Tlačidlo režimu <b>M</b>	11. LCD displej	12. Tlačidlo "Nahor"
13. Tlačidlo OK	14. Tlačidlo "Nadol"	15. Hlavný vypínač
16. Prípojka k držiaku	17. Spúšť	18. USB port
19. Tlačidlo Reset	20. Mikrofón	

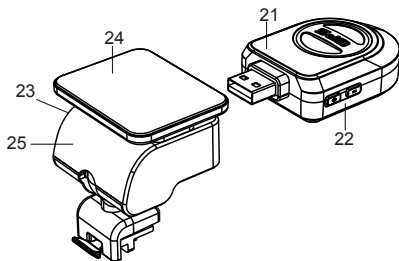

21. Modul GPS / detektor rýchlostných radarov
22. Spínač hlasu detektoru rýchlostných radarov
23. Napájací konektor
24. Samolepiaca plocha
25. Držiak kamery

## b) Funkcie tlačidiel

### Hlavný vypínač

Pre vypnutie / zapnutie držte toto tlačidlo po dobu 2 až 3 sekúnd.

### Spúšť

K zacyteniu fotografie stačí kedykoľvek v režime videa stlačiť spúšť.

K zacyteniu fotografie zo záznamu stlačte spúšť počas prehrávania konkrétneho videa.

### Tlačidlo Reset

Ak dôjde k poruche zariadenia, stlačte toto tlačidlo pre núdzové vypnutie.

### Tlačidlo Menu

Stlačte v pohotovostnom režime alebo v režime prehrávania. Objaví sa ponuka pre príslušný režim. Ak zariadenie práve nahráva, stlačte toto tlačidlo pre zmenu režimu prísветenia "A⚡", "⚡", "⊘".

### Tlačidlo pre ochranu súborov

Počas nahrávania môžete stlačiť pre manuálnu ochranu nahrávaného záznamu, aby nemohol byť zmazaný nahrávacou slučkou.

V režime prehrávania stlačte pre zamknutie / odomknutie súboru.

Keď je ochrana súboru aktívna, ikona "  " sa zobrazí na LCD displeji.

### **Tlačidlo režimu**

Videokamera pracuje len s dvomi režimami: nahrávanie a prehrávanie.

Stlačenie tlačidla v pohotovostnom režime prepne z jedného režimu na druhý.

Ak videokamera práve nahráva, nemá toto tlačidlo žiadny účinok.

### **Tlačidlo "Nahor"**

V režime nahrávania stlačte pre vypnutie / zapnutie LCD displeja.

V menu nastavenia stlačte pre posun na predchádzajúcu položku.

V režime prehrávania stlačte pre voľbu predchádzajúceho súboru.

V režime prehrávania, ak kamera práve prehráva video, stlačte pre pretáčanie späť.

### **Tlačidlo OK**

V režime nahrávania funguje ako štart / stop.

V režime prehrávania funguje ako prehrať / pauza.

V menu nastavenia stlačte pre potvrdenie.

### **Tlačidlo "Nadol"**

V režime nahrávania stlačte pre vypnutie / zapnutie zvuku.

V menu nastavenia stlačte pre posun na ďalšiu položku.

V režime prehrávania stlačte pre voľbu ďalšieho súboru.

V režime prehrávania, ak kamera práve prehráva video, stlačte pre pretáčanie vpred.

### **Spínač hlasu**

Táto funkcia je určená len pre detektor rýchlostných radarov.

Pridržte tlačidlo pre zapnutie / vypnutie hlasového doprovodu detektoru rýchlostných radarov.

### c) Zoznam stavov LED diód

Svetlo diódy	Stav	Význam
Svetlo stavu (modré)	bliká	Zariadenie nahráva
	svieti	Zariadenie je v pohotovostnom alebo prehrávacom režime
	nesvieti	Zariadenie je vypnuté
Svetlo nabíjania (červené)	svieti	Nabíjanie batérie
	nesvieti	Nabíjanie dokončené

### d) Obsah balenia

1. Videokamera x1	2. Nabíjačka x1	3. Držiak pre kameru x1	4. Samolepiaca plocha x1	5. Prísavka x1
6. HDMI kábel x1	7. USB kábel x1	8. Používateľská príručka x1	9. GPS modul x1	
10. UV filter (doplnkové)	11. CPL filter (doplnkové)	12. Modul GPS / detektor rýchlostných radarov x1		

## Základné ovládanie

### a) Inštalácia pamätevej karty

Vložte Micro SD kartu do slotu tak, aby konektory na karte smerovali smerom k displeju kamery. Pri vkladaní alebo vyberaní SD karty majte Vašu kameru vypnutú.

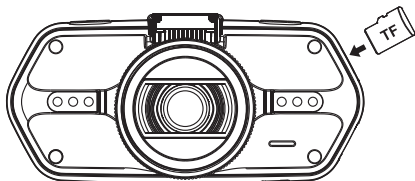

## b) Inštalácia GPS / detektoru rýchlostných radarov

Pripevníte modul GPS / detektor rýchlostných radarov k držiaku kamery (podľa obrázku):

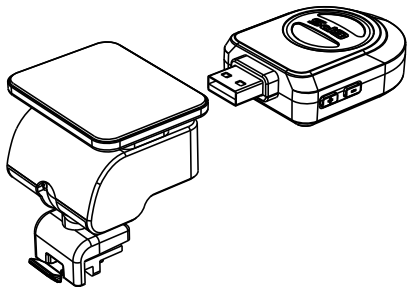

Umiestnite zariadenie na predné sklo pomocou samolepiacej plochy alebo prísavky.

Po zapnutí videokamery sa detektor rýchlostných radarov zvukovo prejaví a zariadenie začne automaticky prijímať GPS signál.

Ak sa prístroju nepodarí nadviazať komunikáciu so satelitom, chybová ikona GPS "📶" sa zobrazí na displeji.

Po úspešnej odozve satelitu sa na displeji zobrazí táto ikona GPS "📶".

**Pozn.: GPS modul funguje správne iba pokiaľ je zapojený do nástavca DVR mount, ktorý je pripojený napájacím káblom do autozapalovača a je pod napätím.**

Pri zmene hlasového upozornenia musí byť GPS modul zapojený podľa pozn. vyššie.

Aktualizáciu databáze radarov a hlasových upozornení nájdete na: [www.truecam.sk/firmware/](http://www.truecam.sk/firmware/)



### c) Inštalácia polarizačného filtra CPL (doplnkovo)

CPL: Kruhové polarizačné filtre môžu znížiť odrazy na vnútornom okne automobilu.

Bez filtra



S filtrom

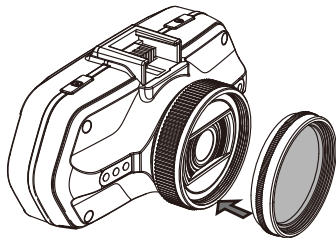

Umiestnite filter na závit videokamery.

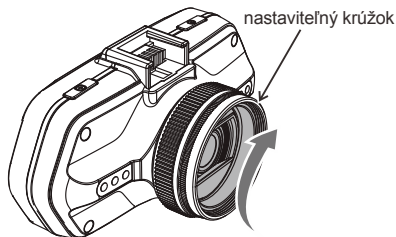

Po inštalácii filtra a upevnení kamery na sklo otočte nastaviteľným krúžkom pre úpravu polarizačného efektu

#### d) Dodávka elektriny

Nabíjačkou prepojte USB kábel a vstupný port autonabíjačky / zapaľovača cigariet, potom naštartujte motor. Kamera sa automaticky zapne a začne nahrávať.

**Pozn.:** Na zariadení sa nachádzajú dva Mini USB porty - jeden na videokamere, druhý na držiaku kamery.

Pripojením nabíjačky ku kamere získate dodávku elektriny len pre videokameru, pri zapojení do držiaku získate dodávku prúdu taktiež aj pre GPS / detektor rýchlostných radarov.

Ak plánujete pracovať i s GPS / detektorom rýchlostných radarov, zapojte nabíjačku do Mini USB portu na držiaku kamery.

#### e) Detekcia pohybu

1. V režime nahrávania stlačte tlačidlo Menu pre vstup do nastavenia, potom vyberte funkciu Detekcia pohybu.

2. Ak kamera vo svojom dosahu zaznamená pohybujúce sa objekty, objaví sa na obrazovke blikajúca červená bodka "●" a zariadenie začne nahrávať.

Hneď ako zariadenie prestane zaznamenávať pohybujúce sa objekty v zábere, automaticky ukončí svoje nahrávanie.

Veľkosť pohybu, ktorá spustí nahrávanie, závisí na zvolenej citlivosti detekcie pohybu. Pozor, pri zvolení vysokej citlivosti môže čoskoro dôjsť k zaplneniu pamätevej karty.

**Pozn.:** Neodporúčame používať funkciu detekcie pohybu a záznam do slučky naraz.

#### f) Funkcia G-senzoru

V prípade kolízie získa gravitačný senzor smer nárazu a presné informácie o ňom.

Podľa hodnoty citlivosti senzoru zariadenie pozná, kedy nahrávaný záznam chrániť uzamknutím pred nechceným zmazaním. Pozor! Pri nastavení vysokej citlivosti G-senzoru môže dôjsť k samovoľnému uzamykaniu súborov i pri jazde na zdrsených cestách. Môže tak skoro dôjsť k zaplneniu pamätevej karty.

Smerovka G-senzoru je zobrazená na nasledujúcom obrázku:

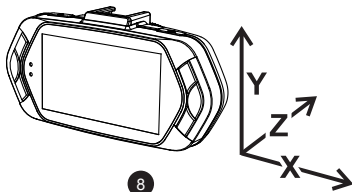

## g) Režim nahrávania

V pohotovostnom režime vyzerá stav na displeji takto:

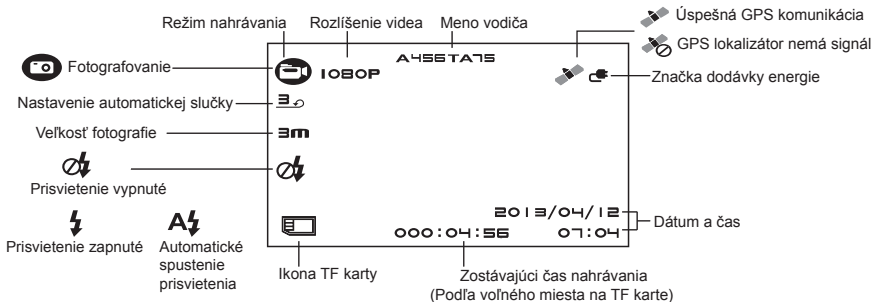

Počas nahrávania záznamu vyzerá stav displeja takto:

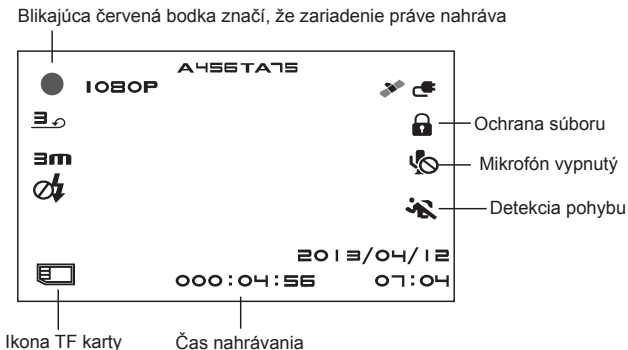

#### h) Fotografovanie

V režime nahrávania môžete kedykoľvek stlačiť spúšť a zachytiť fotografiu.

Počas prehrávania konkrétneho videa môžete stlačiť spúšť a zachytiť fotografiu zo záznamu.

#### i) Režim prehrávania

Pre vstup stlačte tlačidlo režimu, následne pomocou tlačidla Menu zvolte ľubovoľné video či fotografiu na pamäťovej karte. Smerové tlačidlo používajte pre kontrolu nad prehrávaním.

Šesťbodový náhľad	
Tlačidlo "Nahor"	Predchádzajúci súbor
Tlačidlo "Nadol"	Ďalší súbor
Tlačidlo OK	Potvrdiť
Tlačidlo Menu <b>M</b>	Vstúpi do zoznamu menu
Tlačidlo pre ochranu súborov <b>△</b>	Zamkne / Odomkne súbor
Tlačidlo režimu <b>M</b>	Zmení režim

Prehrávanie	
Tlačidlo OK	Štart / Stop
Tlačidlo Menu <b>M</b>	Skryje menu
Tlačidlo pre ochranu súborov <b>△</b>	Zamkne / Odomkne súbor
Tlačidlo režimu <b>M</b>	Späť na šesťbodový náhľad
Spúšť	Zachytí fotografiu z konkrétneho videa

#### j) Ďalšie funkcie

**Zobrazenie GPS** - umožňuje zobrazenie GPS polohy priamo vo videu. Poloha sa zobrazuje formou súradníc.

**Zobrazenie rýchlosti** - umožňuje zobrazenie rýchlosti priamo vo videu. To môže slúžiť pre neskoršiu kontrolu.

**LED prísvietenie** - je možné nastaviť automatické alebo neustále LED prísvietenie. LED prísvietenie slúži predovšetkým napr. k zdokumentovaniu nehody počas tmy, kedy kameru môžete použiť ako fotoaparát.

**Uzamykanie videa** - slúži pre uzamknutie videa proti následnému prepísaniu ďalším záznamom. Uzamykať videá je možné priamo v režime nahrávania i v režime prehrávania.

## Menu nastavenia

Zariadenie pracuje s dvomi režimami - nahrávanie a prehrávanie.

### a) V režime nahrávania:

Video	Položka v menu	Popis
Rozlíšenie videa	1080P / 720P	Nastaví rozlíšenie videa.
Veľkosť fotografie	0.9M / 2M / 3M / 3.7M	Nastaví rozlíšenie fotografie.
Nastavenie slučky	Vyp / 1 min / 3 min / 5 min / 10 min	Nastaví čas pre slučku.
Nahrávanie audia	Vyp / Zap	Zapne či vypne nahrávanie zvuku.
Detekcia pohybu	Vyp / Nízka / Stredná / Vysoká	Zapne či vypne detekciu pohybu.
180° otočenie obrazu	Vyp / Zap	Ak je funkcia zapnutá, menu i obraz sa otočí o 180°. Umožní kameru nainštalovať napríklad hore nohami.

Efekt	Položka v menu	Popis
Frekvencia	50 HZ / 60 HZ	Nastavenie frekvencie videa PAL(50Hz) NTSC(60Hz).
Automatická expozícia	Auto / Krajina / Portrét / Šport / Nočná scéna	Toto nastavenie umožní videokamere prispôbiť sa okolitým svetelným podmienkam. Môžete zvoliť automatickú možnosť a nechať zariadenie zvoliť najlepšie nastavenie.
AE ISO	Auto / 100 / 200 / 400	Nastavte podľa okolitého jasu počas nahrávania. Automatická možnosť nechá videokameru zvoliť potrebné nastavenie.

Vyváženie bielej farby	Auto / Slnko / Mraky / Žiarovka / Fluorescencia	Za normálnych okolností vyberte automatickú možnosť. Ak kamera nezachytáva prirodzené farby, zvolte nastavenie ručne podľa svetelných podmienok.
Ostrosť	Štandardná / Tvrdá / Mäkká	Ostrosť značí stupeň ohraničenia obrysov počas natáčania. Väčšia ostrosť lepšie zachytí detaily a je užitočná pre rozoznávanie tváre.
Autoexpozičný mód	-2 / -1,7 / -1,3 / -1 / -0,7 / -0,3 / 0 / 0,3 / 0,7 / 1 / 1,3 / 1,7 / 2	Pri nastavení na stranu "+" bude zariadenie automaticky prisvetľovať obraz, pri voľbe "-" ho začne stmavovať.
Kvalita	Super / Dobrá / Normálna	Čím vyššiu kvalitu zvolíte, tým bude záznam detailnejší, ale zaberie viac miesta na pamäťovej karte.

Nastavenie	Položka v menu	Popis
Odloženie vypnutia	Vyp / 10 s / 20 s / 30 s	Pri nastavení tejto položky sa kamera po odpojení napájania vypne po zvolenom čase.
Automatické vypínanie	Vyp / 1 min / 3 min / 5 min	Pri nastavení tejto položky je v pohotovostnom režime po zvolenom čase videokamera vypnutá.
Vypínanie displeja	Vyp / 30 s / 1 min / 3 min	Pri nastavení tejto položky je v pohotovostnom režime po zvolenom čase vypnutý displej a kamera prechádza do spiacieho režimu. Pre aktiváciu displeja stlačte akékoľvek tlačidlo.
Nastavenie času		Voľba času a časového pásma. Poznámka: Prosím zvolte svoje časové pásmo podľa greenwichského stredného časového pásma. Pre SR platí GMT +1. Pri nesprávnom nastavení nemusí správne fungovať GPS navigácia.

Ukazateľ času vo videu	Vyp / Zap	Zobrazí čas vo videu.
Ukazateľ rýchlosti vo videu	Vyp / Zap	Zobrazí rýchlosť vo videu.
Súradnice GPS vo videu	Vyp / Zap	Zobrazí súradnice GPS vo videu.
Zobrazenie mena vodiča vo videu	Vyp / Zap	Zobrazí číslo ŠPZ vodiča vo videu.
Nastavenie mena vodiča	-----	Nastaví číslo ŠPZ vodiča vo videu.
G-senzor: Citlivosť osy X	Vypnuté / Nízka / Stredná / Vysoká	Nastaví citlivosť pre G-senzor na osách X, Y a Z. Čím vyššia bude citlivosť, tým jednoduchšie bude aktivovaná ochrana videa pred zmazaním. Pre viac informácií viz sekcia Funkcia G-senzoru.
G-senzor: Citlivosť osy Y	Vypnuté / Nízka / Stredná / Vysoká	
G-senzor: Citlivosť osy Z	Vypnuté / nízka / stredná / vysoká	
LED prísivietenie	Auto / Zapnuté / Vypnuté	Nastaví funkciu LED prísivietenia.



Podsvietenie kláves	Auto / Vypnuté / Zapnuté	Nastaví funkciu podsvietenia tlačidiel. Pri automatickom nastavení sa zapnutie a vypnutie podsvietenia synchronizuje so zapnutím a vypnutím displeja. LCD displej môžete ručne vypnúť tlačidlom "Nahor" alebo pomocou nastavenia vypínania displeja v menu. Pri nastavení "Zapnuté" bude podsvietenie aktívne po celú dobu zapnutia prístroja. Pri nastavení "Vypnuté" bude funkcia podsvietenia stále vypnutá.
Prevádzkový zvuk	Vysoký / Nízky / Vypnutý	Nastaví zvuk tlačidiel.
Režim TV	NTSC / PAL	Vyberie režim nahrávania.
Jazyk	Angličtina / Ruština / Čeština / Nemčina / Poľština / Maďarčina / Srbčina / Litovčina / Bulharčina	Nastaví jazyk.
Jazyk hlásenia	Angličtina / Nemčina / Poľština / Litovčina / Čeština 1 / Čeština 2 / Maďarčina	Nastaví hlas zvukového sprievodu detekcie radarov podľa zvolenej možnosti z ponuky.
Resetovanie nastavenia	Nie / Áno	Táto funkcia resetuje všetky voľby do továrnych nastavení.
Formátovať	Nie / Áno	Môžete nastavením naformátovať a vymazať celý obsah.
Verzia firmwaru	TRCM_A5S_V2.4	

**b) V režime prehrávania:**

Zmazať súbor	Len tento / Všetky / Nie	Touto funkciou môžete potvrdiť zmazanie súboru, zmazanie zrušiť alebo zmazať všetky súbory.
Zamknúť súbor	Len tento / Všetky / Žiadny / Nie	Touto funkciou môžete uzamknúť súbor a ochrániť ho tak pred neskorším zmazaním.
Automatické prehrávanie	Vyp / Zap	Ak zvolíte toto nastavenie, záznamy (i fotografie) na karte sa budú prehrávať jedna za druhou.

## Konektivita

Videokameru je možné nastaviť pre výstup videa do iného zariadenia (televízor alebo počítačový monitor) a spustiť prehrávanie či nastavenie.

### a) Pripojenie k TV

1. Vložte SD kartu do videokamery.
2. Použite HDMI kábel k prepojeniu TV či monitoru s kamerou.
3. Zapnite obe zariadenia.
4. Na monitore alebo TV nastavte kanál obrazového príjmu na HDMI.
5. Hotovo.

**Pozn.:** Pri pripojení k televízoru sa automaticky vypne LCD displej videokamery.  
Pri prepojení kamery s TV je možné sledovať živý prenos videa.

### b) Pripojenie k počítaču

1. Vložte SD kartu do videokamery.
2. Použite USB kábel k prepojeniu počítača s kamerou. Na obrazovke počítača sa objaví rozpoznanie nového vymeniteľného disku.
3. Otvorte zložku vymeniteľného disku a prehrajte ľubovoľný súbor.

## Prehrávač DVR Player

Program DVR Player nájdete na priloženom CD. DVR Player je len pre OS Windows (alternatívny program pre MAC je na CD).

Prehrávač sa automaticky uloží i na pamäťovú kartu. Ak si prehlídnete obsah pamätej karty vo svojom počítači, nájdete na nej DVR prehrávač. DVR Player sa Vám zobrazí v tomto zobrazení:

The screenshot shows the DVR Player interface with the following components:

- Video Display:** A live video feed of a road scene with cars and a truck.
- Google Map:** A satellite map view showing the current location and a green path.
- G-sensor Diagram:** A graph showing acceleration data over time.
- Speed Diagram:** A graph showing speed data over time.
- Video File List:** A table listing video files with columns for Name, CreateDate, CreateTime, Lock, and GPS.

Name	CreateDate	CreateTime	Lock	GPS
AMBA0112.MOV	2013-05-09	08:47:34		★
AMBA0113.MOV	2013-05-09	08:48:38		★
AMBA0114.MOV	2013-05-09	08:49:36		★
AMBA0115.MOV	2013-05-09	08:50:36		★
AMBA0116.MOV	2013-05-09	08:51:38		★
AMBA0117.MOV	2013-05-09	08:52:38		★
AMBA0118.MOV	2013-05-09	08:53:40		★

Stlačením tohto tlačidla skopírujete súbor videa do akejkoľvek zložky.

★ značí, že video obsahuje GPS súradnice.

★ značí, že video je uzamknuté.

Nasnímaný obrázok bude uložený do priečinku "DVRPlayer\_Images".

**Poznámka:** Pred použitím prehrávača prosím nainštalujte Apple QuickTime, Microsoft DirectX 9.0C a Internet Explorer verziu 7.0 alebo novšiu.

## Technické údaje

<b>Videokamera</b>	Senzor	2Mega CMOS Sensor, OV2710 s výkonným nočným režimom
	Uhol záberu	130° v 1080P
<b>Obraz</b>	Formát a kompresia	Formát Mov., kompresia H.264
	Rozlíšenie	1920x1080@30fps 1280x720@30fps
<b>Zvuk</b>	Vstavaný mikrofón s možnosťou vypnutia tlačidlom alebo v menu	
<b>Rozlíšenie fotografie</b>	2560x1440, 2304x1296, 1920x1080, 1280x720	
<b>LCD displej</b>	2,7 palcový panel	
<b>GPS lokalizátor</b>	GPS lokalizátor pre zaznamenanie dráhy, pozície, rýchlosti a času. Možnosť prehrávania dráhy a pozície na Google Maps.	
<b>Detektor radarov</b>	Pracuje s databázou detektoru rýchlostných radarov. Ak je nablízku rýchlostná kamera, zariadenie vás bude varovať zvukom.	
<b>G-senzor</b>	Po prudšom náraze zariadenie automaticky ochráni posledný súbor pred zmazaním.	
<b>Filtre (doplnkové)</b>	CPL: Kruhový polarizačný filter, zníži odraz vnútra automobilu na prednom skle. UV filter: Chráni objektív a slúži k filtrácii príliš jasného svetla.	

<b>Ďalšie funkcie</b>	Podsvietenie kláves pre nočné používanie.	
	Neprerušené nahrávanie do slučky. Automatický prepis prvého súboru, akonáhle sa zaplní pamäť. Nedôjde k prerušeniu videa.	
	Funkcia ochrany súborov: Akonáhle je súbor chránený, nebude behom slučky prepísaný.	
	Automatické spustenie nahrávania po naštartovaní auta.	
<b>Slot pre SD kartu</b>		
Podpora 32 GB Micro SD karty, odporúčame karty triedy Class 10		
<b>Jazyk</b>		
Angličtina / Ruština / Čeština / Nemčina / Poľština / Maďarčina / Srbčina / Litovčina / Bulharčina		
<b>Porty</b>	USB	USB 2.0
	AV	HDMI
<b>Batéria</b>		
Vstavaná 400 mAh batéria		
<b>Nabíjačka</b>		
12-24V nabíjačka		
<b>Prevádzková teplota</b>		
-5°C ~ 40°C		
<b>Farba</b>		
Čierna		
<b>Rozmery</b>		
103 x 51 x 40 mm		

Vyrobené v Číne.

Chyby v tlači vyhradené.

### Zásady a upozornenia

- Pre zaistenie vlastnej bezpečnosti nepoužívajte ovládacie prvky tohto prístroja pri riadení.
- Pri používaní rekordéra v aute je nutný okenný držiak. Rekordér umiestnite na vhodné miesto tak, aby nebránil vo výhlade vodiča ani v aktivácií bezpečnostných prvkov (napr. airbagov).
- Objektív kamery nesmie byť ničím blokovaný a v blízkosti objektívu sa nesmie nachádzať žiadny reflexný materiál. Uchovávajte objektív čistý.

- Ak je čelné sklo automobilu zafarbené reflexnou vrstvou, môže to obmedzovať kvalitu záznamu.
- Pre bežnú funkciu neodporúčame mať zapnutú detekciu pohybu. Môže dôjsť k rýchlemu zaplneniu pamäťovej karty.
- Kamera je primárne určená ku chodu pod neustálym napájaním.

### **Bezpečnostné zásady**

- Nabíjajte pod dozorom.
- Používajte len nabíjačku dodávanú s prístrojom. Pri použití iného typu nabíjačky môže dôjsť k poruche prístroja alebo môže vzniknúť iné nebezpečenstvo.
- Nepoužívajte nabíjačku vo vysoko vlhkom prostredí. Nikdy sa nabíjačky nedotýkajte mokrými rukami alebo ak stojíte vo vode.
- Pri napájaní prístroja alebo nabíjaní batérie ponechajte v okolí nabíjačky dostatočný priestor pre cirkuláciu vzduchu. Neprikrývajte nabíjačku papiermi ani inými predmetmi, ktoré by mohli zhoršiť jej chladenie. Nepoužívajte nabíjačku uloženú v transportnom obale.
- Nabíjačku pripojujte ku správnejmu zdroju napätia. Údaje o napätí sú uvedené na plášti výrobku alebo na jeho obale.
- Nepoužívajte nabíjačku, ak je zjavne poškodená. V prípade poškodenia zariadenia ho sami neopravujte!
- V prípade nadmerného zahrievania prístroja ho okamžite odpojte od prívodu energie.

### **O systéme GPS**

- Systém GPS je v prevádzke vlády Spojených štátov, ktorá je jediná zodpovedná za funkciu systému GPS. Akékoľvek zmeny v systéme GPS môžu ovplyvniť presnosť všetkých zariadení GPS.
- Satelitné signály GPS nemôžu prechádzať pevnými materiálmi (okrem skla). Ak sa nachádzate vo vnútri tunelov alebo budov, určovanie polohy pomocou GPS nebude k dispozícii. Prijem signálu môže byť ovplyvnený podmienkami ako sú nepriaznivé počasie alebo husté prekážky nad vami (napríklad stromy alebo vysoké budovy).
- Dáta zamerania polohy GPS sú len orientačné.

### **Údržba prístroja**

- Dobrá údržba tohto prístroja zaisťuje bezproblémovú prevádzku a obmedzí nebezpečenstvo poškodenia.
- Uchovávajte prístroj preč od extrémnej vlhkosti a teploty, a nevystavujte prístroj dlhodobému priamemu slnečnému alebo ultrafialovému žiareniu.
- Zabráňte pádu prístroja ani ho nevystavujte silným nárazom.
- Nevystavujte prístroj náhlým a prudkým zmenám teplôt. Mohlo by to spôsobiť kondenzovanie vlhkosti vo vnútri zariadenia, čo by mohlo prístroj poškodiť. V prípade, že dôjde ku kondenzácii vlhkosti, pred ďalším používaním nechajte prístroj úplne vyschnúť.

- Povrch displeja sa môže ľahko poškrabať. Nedotýkajte sa ho ostrými predmetmi.
- Zásadne nečistite prístroj, keď je zapnutý. K čisteniu displeja a vonkajšieho povrchu prístroja používajte mäkkú handričku. Nečistite displej papierovými utierkami.
- Zásadne sa nepokúšajte prístroj rozoberať, opravovať alebo akokoľvek upravovať. V prípade demontáže, úprav alebo akéhokoľvek pokusu o opravu dochádza k prepadnutiu záruky a môže dôjsť k poškodeniu prístroja či dokonca ku zraneniu alebo škodám na majetku.
- Neskladujte ani neprevádzajte horľavé kvapaliny, plyny alebo výbušné materiály spolu s prístrojom, jeho časťami alebo doplnkami.
- Aby sa zabránilo krádeži, nenechávajte prístroj a príslušenstvo na viditeľnom mieste vo vozidle bez dozoru.
- Prehriatie môže prístroj poškodiť.

## **Upozornenie na rýchlostné radary**

### **Upozornenie:**

- Z právnych dôvodov nie je funkcia detekcie radarových systémov v niektorých štátoch k dispozícii. Predajca, výrobca ani distribútor nenesie akúkoľvek zodpovednosť za akékoľvek škody vzniknuté v súvislosti s použitím kamery TrueCam a jej funkcií. Vždy jazdite podľa platných právnych predpisov a zistite si právne normy v príslušnom štáte, v ktorom chcete zariadenie používať a či je to v súlade s miestnou legislatívou.
- Je možné prijímať upozornenia na umiestnenie dopravných kamier, aby bolo možné prispôbiť rýchlosť v týchto oblastiach. Ak sa objaví radarový systém, ktorý je umiestnený v rozpoznateľnej polohe, budú vám odoslané hlasové upozornenia. Túto funkciu musíte mať aktivovanú v polohe ON pri vašom GPS module s funkciou hlásenia rýchlostných radarov.

## **Aktualizovanie dát o dopravných kamerách a hlasových pokynoch**

- Spoločnosť MagiCam HD SOLUTIONS s.r.o. nezaručuje dostupnosť údajov o všetkých typoch a umiestneniach dopravných kamier, ktoré môžu byť odstránené, premiestnené alebo môžu byť nainštalované nanovo. Predajca, výrobca ani distribútor nenesú žiadnu zodpovednosť za používanie tejto funkcie a zariadenia.
- Spoločnosť MagiCam HD SOLUTIONS s.r.o. môže čas od času poskytovať aktualizáciu dát o dopravných kamerách. Dostupné aktualizácie a rôzne verzie hlasových pokynov sú k dispozícii ku stiahnutiu na webe [www.truecam.eu](http://www.truecam.eu). Aktualizáciu vykonajte podľa pokynov umiestnených na webe.



## Ďalšie informácie

1)

Pre domácnosti: Uvedený symbol (preškrtnutý kôš) na výrobku alebo v priloženej dokumentácii znamená, že použité elektrické alebo elektronické výrobky nesmú byť likvidované spoločne s komunálnym odpadom. Za účelom správnej likvidácie výrobku ho odovzdajte na určených zberných miestach, kde budú prijaté zdarma. Správnou likvidáciou tohto produktu pomôžete zachovať cenné prírodné zdroje a napomáhate k prevencii potenciálnych negatívnych dopadov na životné prostredie a ľudské zdravie, čo by mohli byť dôsledky nesprávnej likvidácie odpadov. Ďalšie podrobnosti si vyžiadajte od miestneho úradu alebo najbližšieho zberného miesta. Pri nesprávnej likvidácii tohto druhu odpadu môžu byť v súlade s národnými predpismi udelené pokuty. Informácie pre používateľov o likvidácii elektrických a elektronických zariadení (firemné a podnikové použitie): Pre správnu likvidáciu elektrických a elektronických zariadení si vyžiadajte podrobné informácie pri Vašom predajcovi alebo dodávateľovi. Informácie pre používateľov o likvidácii elektrických a elektronických zariadení v ostatných krajinách mimo Európsku úniu: Vyššie uvedený symbol (preškrtnutý kôš) je platný len v krajinách Európskej únie. Pre správnu likvidáciu elektrických a elektronických zariadení si vyžiadajte podrobné informácie na Vašich úradoch alebo pri predajcovi zariadenia. Všetko vyjadruje symbol preškrtnutého kontajneru na výrobku, obalu alebo tlačenej materiáloch.



2)

Záručné opravy zariadenia uplatňujte pri svojom predajcovi. V prípade technických problémov a otázok, kontaktujte svojho predajcu, ktorý Vás bude informovať o ďalšom postupe. Dodržujte pravidlá pre prácu s elektrickými zariadeniami. Používateľ nie je oprávnený rozoberať zariadenie ani vymieňať žiadnu jeho súčasť. Pri otvorení alebo odstránení krytu hrozí riziko úrazu elektrickým prúdom. Pri nesprávnom zostavení zariadenia a jeho opätovnom zapojení sa rovnako vystavujete riziku úrazu elektrickým prúdom.

3)

Doporučujeme mať v zariadení nainštalovanú aktuálnu verziu firmware. Zaisťuje tak optimálnu funkčnosť zariadenia. Aktuálnu verziu nájdete na: [www.truecam.sk/firmware/](http://www.truecam.sk/firmware/)

**Prehlásenie o zhode:**

Spoločnosť MagiCam HD SOLUTIONS s.r.o. týmto prehlasuje, že všetky zariadenia TrueCam A5s sú v zhode so základnými požiadavkami a ďalšími príslušnými ustanoveniami smernice 2004/108/EC. Produkty sú určené pre predaj bez obmedzenia v Nemecku, Českej republike, na Slovensku, v Poľsku, Maďarsku a v ďalších členských krajinách EÚ. Záručná lehota na produkty je 24 mesiacov od dátumu predaja, pokiaľ nie je stanovené inak. Záručná doba na batériu je 24 mesiacov, na jej kapacitu 6 mesiacov. Prehlásenie o zhode je možné stiahnuť z adresy [www.truecam.eu](http://www.truecam.eu).



Výhradný dovozca produktov TrueCam do EÚ:

MagiCam HD SOLUTIONS s.r.o.,  
Braškovská 308/15, 16100 Praha 6  
<http://www.truecam.eu>

**Značka TrueCam® je registrovanou ochrannou známkou a její výrobky sú chránené priemyslovým vzorom. Všetky práva vyhradené.**

 TrueCam

**Full HD**

**Skaitmeninis vairavimo  
registratorius su GPS lokalizatoriumi  
ir greičio matuoklių detektoriumi**

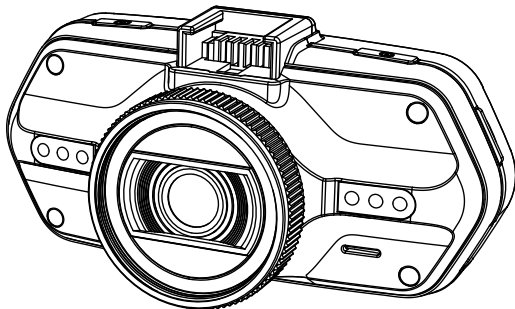

- 1080P Full HD
- GPS lokalizatorius
- Greičio matuoklių detektorius
- Pašviesti mygtukai
- Siūlomi objektyvų tipai CPL&UV

**TRUECAM A5s**  
**Vartojimo instrukcija**

<b>Produktas ir jo funkcijos.....</b>	<b>2</b>
a) Produkto pristatymas.....	2
b) Mygtukų funkcijos.....	3
c) LED diodų būvio aprašymas.....	5
d) Pakuotės turinys.....	5
<b>Pagrindiniai veiksmai.....</b>	<b>5</b>
a) TF kortelės instaliavimas.....	5
b) GPS / greičio detektorio instaliacija.....	6
c) Poliarizacinio CPL filtro instaliacija (nėra rinkinyje).....	7
d) Energijos tiekimas.....	8
e) Judesio detekcija.....	8
f) G-jutiklio funkcijos.....	8
g) Įrašymo režimas.....	9
h) Fotografavimas.....	10
i) Atkūrimo režimas.....	10
j) Kitos funkcijos.....	11
<b>Nustatymų meniu.....</b>	<b>12</b>
a) Video režime.....	12
b) Atkūrimo režime.....	16
<b>Sujungimas.....</b>	<b>17</b>
a) Prijungimas prie TV.....	17
b) Prijungimas prie kompiuterio.....	17
<b>DVR Player grotuvas.....</b>	<b>18</b>
<b>Techniniai duomenys.....</b>	<b>19</b>

### a) Produkto pristatymas

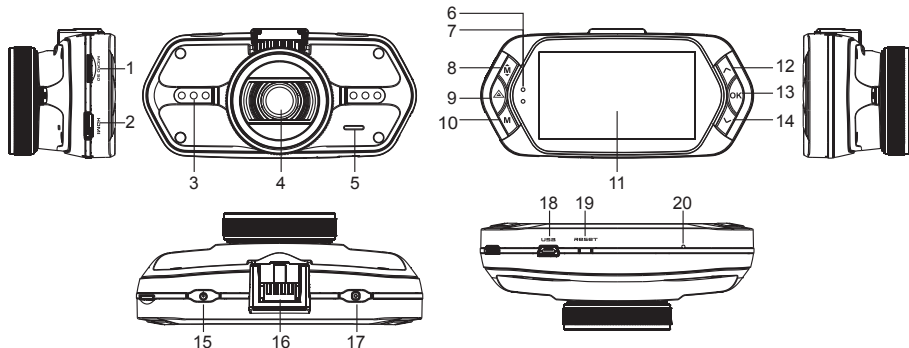

1. Atminties kortelės lizdas	2. HDMI portas	3. LED diodas
4. Objektivas	5. Garsiakalbis	6. Būvio lemputė (mėlyna)
7. Pakrovimo lemputė (raudona)	8. Meniu mygtukas <b>M</b>	9. Failo apsaugos mygtukas <b>▲</b>
10. Režimo mygtukas <b>M</b>	11. LCD ekranas	12. Mygtukas „į viršų“
13. OK mygtukas	14. Mygtukas „žemyn“	15. Pagrindinis jungiklis
16. Sujungimas su tvirtinimu	17. Foto mygtukas	18. USB portas
19. Reset mygtukas	20. Mikrofonas	

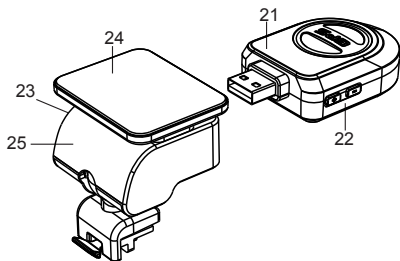

21. GPS / greičio detekcijos modulis
22. Greičio matuoklių detektorio garso išjungimas
23. Maitinimo jungtis
24. Limpantis paviršius
25. Kameros laikiklis

## b) Mygtukų funkcijos

### Pagrindinis jungiklis

Norint įjungti / išjungti įrenginį paspaudus mygtuką palaikykite jį per 2-3 sekundes.

### Foto mygtukas

Norint padaryti nuotrauką video režime paspausti foto mygtuką.

Norint padaryti nuotrauką iš įrašo paspausti foto mygtuką atkuriant konkretų vaizdo įrašą.

### Reset mygtukas

Jei yra prietaiso gedimas, paspauskite šį avarinio išjungimo mygtuką.

### Meniu mygtukas

Paspauskite laukimo ar įrašymo režimo metu. Pasirodys atitinkamo režimo meniu. Jei įrenginys įrašinėja, paspauskite šį mygtuką norint pakeisti rodymo režimą "A", "↓", "⊘".

### Failo apsaugos mygtukas

Įrašinėjimo metu galite paspausti norint apsaugoti atliekamą įrašą rankiniu būdu, kad nebūtų jis pašalintas įrašymo kilpoje. Aktūrimo režime paspauskite norint uždaryti / atidaryti failą.

Kai aktyvus yra apsaugotas, piktograma “” pasirodys LCD ekrane.

### **Režimo mygtukas**

Įrenginys veikia dviejuose režimuose - įrašymas ir atkūrimas.

Mygtuko paspaudimas laukimo režime perjungs iš vieno režimo į kitą. jei kamera įrašinėja šis mygtukas bus neaktyvus.

### **Mygtukas „į viršų“**

Įrašymo režime paspauskite norint išjungti / įjungti LCD ekraną.

Paspauskite nustatymų meniu norint pereiti į ankstesnę poziciją.

Atkūrimo režime paspauskite norint pasirinkti ankstesnį failą.

Atkūrimo režime, jei kamera įrašinėja, paspauskite norint atkurti atgal.

### **OK mygtukas**

Įrašymo režime veikia kaip pradėti / užbaigti.

Atkūrimo režime veikia kaip atkurti / sustabdyti.

Nustatymų režime paspausti kad patvirtinti.

### **Mygtukas „žemyn“**

Įrašymo režime paspauskite norint išjungti / įjungti garsą.

Nustatymų režime norint pereiti į sekančią poziciją.

Atkūrimo režime paspauskite norint pasirinkti sekantį failą.

Atkūrimo režime, jei kamera įrašinėja, paspauskite norint perstumti į priekį.

### **Garso perjungimas**

Mygtukas skirtas tik greičio matuoklių detektorio apdorojimui. Palaikykite mygtuką, norint įjungti / išjungti greičio matuoklių detektorio garsą.

### c) LED diodų būvio aprašymas

Diodo šviesa	Būklė	Reikšmė
Būvio lemputė (mėlyna)	mirksi	Įrenginys įrašinėja
	šviečia	Įrenginys yra laukimo arba atkūrimo režime
	nešviečia	Įrenginys išjungtas
Pakrovimo lemputė (raudona)	šviečia	Baterijos pakrovėjas
	nešviečia	Pakrovimas užbaigtas

### d) Pakuotės turinys

1. Kamera x1	2. Pakrovėjas x1	3. Kameros tvirtinimas x1	4. Lipnus paviršius x1	5. Siurbtukas x1
6. HDMI kabelis x1	7. USB kabelis x1	8. Vartojimo instrukcija x1	9. GPS modulis x1	
10. UV filtras (pasirinktinai)	11. CPL filtras (pasirinktinai)	12. GPS matuoklių detektorio modulis x1		

### Pagrindiniai veiksmai

#### a) TF kortelės instaliavimas

Įdėkite Micro SD kortelę taip, kad jungtys kortelėje būtų nukreiptos į kameros ekrano pusę. Dedant ar išimant SD kortelę kamera turi būti išjungta.

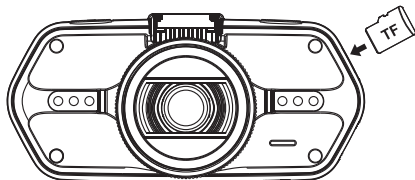



## b) GPS / greičio detektorio instaliacija

Uždėkite GPS modulį / matuoklių detektorių prie kameros tvirtinimo (pagal paveiksluką):

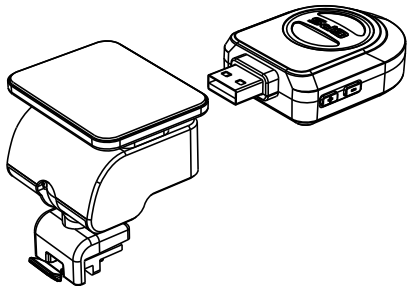

Pritvirtinkite įrenginį priekiniame stikle su lipniu tvirtinimu arba siurbtuku. Kai įjungsite kamerą, išgirsite greičio matuoklių detekcijos komunikatą, o įrenginys pradės ieškoti GPS signalo.

Jei įrenginys negali susijungti su palydovu pasirodys GPS klaidos piktograma "🚫📶".

atitinkamo susijungimo su palydovu ekrane pasirodys sekanti GPS piktograma "📶🚗".

**Dėmesio: GPS modulis veikia teisingai tada, kai įdėtas laikiklyje DVR mount, kuris prijungtas prie automobilio žiebtuvėlio lizde su maitinimo kabeliu.**

Keičiant balso instrukcijas GPS modulis turi būti prijungtas pagal šį aprašymą.

Greičio matuoklių ir balso instrukcijų bazę rasite tinklapyje: [www.truecam.eu/firmware/](http://www.truecam.eu/firmware/)

### c) Poliarizacinio CPL filtro instaliacija (nėra rinkinyje)

Apvalūs poliarizaciniai filtrai gali sumažinti mašinos vidaus atspindį stikle.

Be filtro



Su filtru

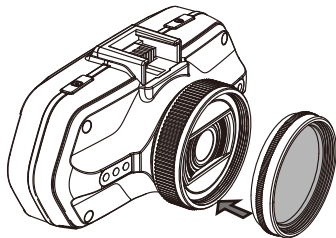

Įdėkite filtrą kameros sriegyje.

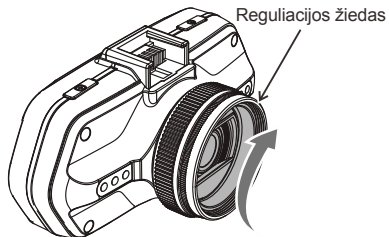

Po filtro instaliacijos ir kameros privirtinimo pasukite reguliacijos žiedą dėl poliarizacinio efekto nustatymo.

#### d) Energijos tiekimas

USB kabelio pagalba prijunkite kamerą per maitinimo lizdą į automobilio pakrovimo arba žiebtuvėlio lizdą. Įjunkite variklį. Kamera įsijungs automatiškai ir pradės įrašą.

**Dėmesio:** Įrenginyje yra du USB portai - vienas kamerasi, kitas kameros tvirtinimui.

Prijungiant pakrovėją prie kameros turėsite energiją tik kameroje, pajungus prie tvirtinimo bus ji ir GPS / matuoklių detektoriuje.

Jei ketinate taip pat naudoti GPS / matuoklių detektorių, prijunkite pakrovėją į mini USB portą kameros tvirtinime.

#### e) Judesio detekcija

1. Norint pereiti prie nustatymų, įrašymo režime paspauskite meniu mygtuką, o po to pasirinkite funkciją "Judesio detekcija".

2. Jei kamera užregistruos savo diapazone judančius objektus ekrane pasirodys mirksintis raudonas taškas "●" o įrenginys pradės įrašinėti.

Kai įrenginys jau neregistruos judesio savo diapazone įrašinėjimas automatiškai pasibaigs.

Registruojamo judesio jėga priklauso nuo judesio detekcijos jautrumo pasirinkimo. Dėmesio, pasirinkus didelį jautrumą gali greit užsipildyti atminties kortelė.

**Dėmesio:** Nerekomenduojama vienu metu įjungti judesio detekcijos ir įrašymo kilpoje funkcijas.

#### f) G-jutiklio funkcijos

Susidūrimo atveju gravitacinis jutiklis tiksliai užfiksuoja smūgio kryptį ir jėgą. Priklausomai nuo jutiklio jautrumo nustatymų įrenginys atpažins kada apsaugoti failą nuo pašalinimo. Dėmesio! Prie per didelio jautrumo G-jutiklio nustatymo failų apsaugojimas gali įsijungti netgi važiuojant nelygiu keliu. Dėl to gali greitai užsipildyti atminties kortelė.

Tris erdvinės G-jutiklio ašis galima pamatyti paveikslėlyje:

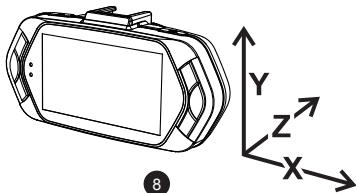

## g) Įrašymo režimas

Laukimo režime ekranas atrodo taip:

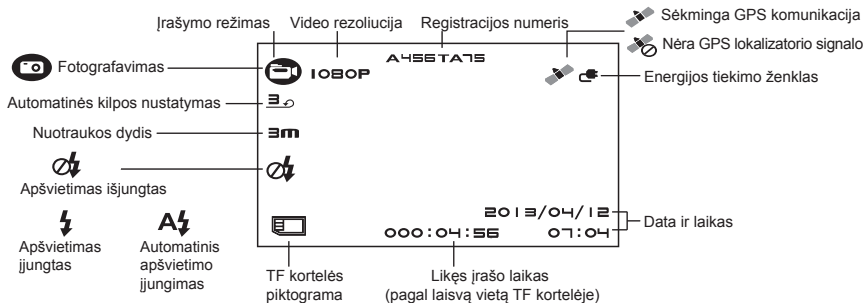

Įrašymo režime ekranas atrodo taip:

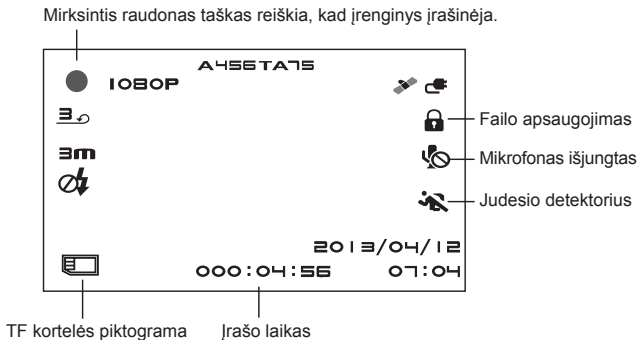





#### h) Fotografavimas

Įrašymo režime kiekvienu momentu galite paspausti foto mygtuką norint padaryti nuotrauką. Konkretaus video atkūrimo galite paspausti mygtuką foto norint padaryti nuotrauką iš įrašo.

#### i) Atkūrimo režimas

Paspauskite režimo mygtuką, po to su Meniu mygtuku pasirinkite video įrašą ar nuotrauką atminties kortelėje. Naudokite krypties mygtuką norint kontroliuoti atkūrimą.

Šešių taškų vaizdą	
Mygtukas „į viršų“	Ankstesnis failas
Mygtukas „žemyn“	Sekantis failas
OK mygtukas	Patvirtinti
Meniu mygtukas 	Įėjimas į meniu
Failo apsaugos mygtukas 	Uždaryti / atidaryti failą
Režimo mygtukas <b>M</b>	Pakeisti režimą

Atkūrimas	
OK mygtukas	Pradėti / užbaigti
Meniu mygtukas 	Slėpti meniu
Failo apsaugos mygtukas 	Uždaryti / atidaryti failą
Režimo mygtukas <b>M</b>	Slėpti meniu grįžti į šešių taškų vaizdą
Foto mygtukas	Padarys nuotrauką iš konkretaus vaizdo įrašo

#### j) Kitos funkcijos

**GPS rodymas** - leidžia rodyti GPS padėtį betarpiškai įrašė. Padėtis rodoma koordinacių formoje.

**Greičio rodymas** - leidžia rodyti greitį betarpiškai įrašė. Funkcija gali būti naudinga vėlesnei kontrolei.

**LED pašvietimas** - galima nustatyti automatišką LED pašvietimą arba pastovų LED pašvietimą. LED pašvietimas dažniausiai naudojamas pvz. dokumentacijos avarijos metu tamsoje, kai galite naudoti fotoaparata kaip kamerą.

**Įrašų apsaugojimas** - naudojamas įrašų apsaugojimui nuo ištrynimo kitu įrašu. Įrašus galima apsaugoti ir įrašymo ir atkūrimo režime.

## Nustatymų meniu

Įrenginys veikia dviejuose režimuose - įrašymas ir atkūrimas.

### a) Įrašymo režime:

Video	Pozicija meniu	Aprašymas
Video rezoliucija	1080P / 720P	Nustatyti video rezoliuciją.
Nuotraukos dydis	0.9M / 2M / 3M / 3.7M	Nustatyti nuotraukos rezoliuciją.
Kilpos nustatymai	Išj / 1 min / 3 min / 5 min / 10 min	Nustatyti kilpos laiką.
Garso įrašymas	Išj / Ij	Ijungti arba išjungti garso įrašymą.
Judesio aptikimas	Iš / Žema / Vidutinė / Aukšta	Ijungti / išjungti judesio detektorius.
180° Pasukimas	Išj / Ij	Funkcijos įjungimas leidžia vertikalų meniu ir vaizdo pasukimą 180 laipsnių vertikaliai. Galite taip pat primontuoti įrenginį aukštyn kojomis pagal pageidavimą.

Efektas	Pozicija meniu	Aprašymas
Dažnis	50HZ / 60HZ	Video dažnio PAL (50Hz) NTSC (60Hz) dažnio nustatymas.
Automatinė ekspozicija	Auto / Peizažas / Portretas / Sportas / Nakties scena	Šis nustatymas leidžia pritaikyti kamerą prie neatitinkamų apšvietimo sąlygų. Pasirinkite AUTO norint leisti įrenginiui parinkti geriausius parametrus.

AE ISO	Auto / 100 / 200 / 400	Pritaikykite prie apšvietimo įrašymo metu. Pasirinkite AUTO norint leisti įrenginiui parinkti geriausius parametrus.
Baltumo balansas	Auto / Saulė / Debesys / Fluorescencija / Lemputė	Normaliose sąlygose pasirinkite AUTO. Jei kamera neregistruoja normalių spalvų pasirinkite rankiniu būdu nustatymus pagal apšvietimo sąlygas.
Aštrumas	Standartiškas / Aukštas / Žemas	Ryškumas reiškia kontūro apribojimus įrašymo metu. Didesnis ryškumas geriau pagaus detales ir naudinga prie veido atpažinimo.
Auto ekspozicijos režimas	-2 / -1,7 / -1,3 / -1 / -0,7 / -0,3 / 0 / 0,3 / 0,7 / 1 / 1,3 / 1,7 / 2	Pasirenkant vertę „+“ įrenginys automatiškai pašviesins vaizdą, pasirinkus „-“ pradės automatiškai tamsinti.
Kokybė	Super / Gera / Normali	Kuo geresnę kokybę pasirinksite, tuo įrašas bus tikslesnis, bet užims daugiau vietos atminties kortelėje.

Nustatymai	Meniu pozicija	Aprašymas
Atidėtas įjungimas	Išj / 10 s / 20 s / 30 s	Ši funkcija įjungta, kamera po išjungimo iš maitinimo šaltinio išsijungs po apibrėžto laiko.
Atidėtas išjungimas	Išj / 1 min / 3 min / 5 min	Jei funkcija aktyvi ir kamera yra laukimo režime, prie įrenginio aktyvumo trūkumo įrenginys išsijungs po nustatyto laiko.
Išjungti ekraną	Išj / 30 s / 1 min / 3 min	Jei funkcija aktyvi, prie įrenginio aktyvumo trūkumo, ekranas išsijungs po nustatyto laiko ir pereis į laukimo režimą. Paspauskite bent kurį mygtuką norint įjungti ekraną.



Laiko nustatymas		Laiko ir laiko juostos pasirinkimas. Dėmesio: Pasirinkite teisingą laiko juostą. Lenkija: GTM+1. Neteisingas laiko juostos parinkimas gali sukelti trukdžius GPS veikime.
Rodyti laiką	Išj / Ij	Rodyti laiką vaizdo įrašė.
Rodyti greitį	Išj / Ij	Rodyti greitį vaizdo.
Rodyti GPS	Išj / Ij	Rodyti GPS koordinates vaizdo įrašė.
Rodyti vairuotojo numerį	Išj / Ij	Rodyti registracijos numerį vaizdo įrašė.
Vairuotojo numeris	-----	Nustatyti registracijos numerį.
G-jutiklis: X ašies jautrumas	Išjungti / Žemas / Vidutinis / Aukštas	Nustatykite G-jutiklio jautrumą ašyse X, Y ir Z. Kuo didesnis bus jautrumas, tuo greičiau bus aktyvuojamas video vaizdo apsaugojimas nuo pašalinimo. Norint gauti daugiau informacijos patikrinkite G-jutiklio funkcijos sekciją.
G-jutiklis: Y ašies jautrumas	Išjungti / Žemas / Vidutinis / Aukštas	
G-jutiklis: Z ašies jautrumas	Išjungti / Žemas / Vidutinis / Aukštas	
LED pašvietimas	Auto / Išj / Ij	Įsijungs LED pašvietimo funkcija.

Mygtukų pašvietimas	Auto / Išj / Ij	Nustatyti mygtukų pašvietimo funkciją. Automatiškuose nustatymuose mygtukų išsijungimas ir įjungimas vyksta kartu su ekrano išsijungimu ir įsijungimu. LCD ekraną galima išjungti rankiniu būdu mygtuku „į viršų“ arba su meniu nustatymais išjungiančiais ekraną. Nustatyme „Įjungti“ pašvietimas bus aktyvus visą įrenginio veikimo laiką. Nustatyme „Išjungti“ ši funkcija bus pastoviai išjungta.
Mygtukų garsas	Išjungti / Aukštas / Žemas	Nustatyti mygtukų garsumą
TV formatas	NTSC / PAL	Nustato įrašymo režimą.
Kalba	Anglų / Rusų / Čekų / Vokiečių / Lenkų / Vengrų / Serbų / Lietuvių / Bulgarų	Nustatyti kalbą.
Pranešimų kalba	Anglų / Vokiečių / Lenkų / Lietuvių / Čekų 1 / Čekų 2 / Vengrų / Serbų	Nustato pranešimų apie greičio matuoklius balsą.
Panaikinti nustatymus	Išj / Ij	Ši funkcija grąžina visus gamyklinius nustatymus.
Formatuoti	Išj / Ij	Galite ją šiuo nustatymu suformatuoti ir pašalinti visus įrašus.
Programinės įrangos versija	TRCM_A5S_V2.4	

**b) Atkūrimo režime**

Pašalinti failą	Tik parinktą / Visus / Ne	Šios funkcijos pagalba galite patvirtinti arba atšaukti failų šalinimą bei pašalinti visus failus.
Blokuoti failą	Tik parinktą / Visus / Nėra / Ne	Šios funkcijos pagalba galite blokuoti failus, tuo pačiu apsaugoti nuo pašalinimo.
Automatinis atkūrimas	Išj / Įj	Jei pasirinksite čia funkciją įrašai (ir nuotraukos) kortelėje bus rodomos viena po kitos.

## Sujungimas

Kamerą galima prijungti prie kito įrenginio (televizorius arba kompiuterio monitorius) ir įjungti įrašą arba nustatymus.

### a) Prijungimas prie TV

1. Įdėkite SD kortelę į kamerą.
2. Panaudokite HDMI kabelį norint sujungti TV arba monitorių su kamera
3. Įjungti abu prietaisus.
4. Monitoriuje arba TV nustatykite kanalą HDMI vaizdui žiūrėti.
5. Paruošta.

**Dėmesio:** Prijungus prie televizoriaus automatiškai išsijungs LCD ekranas kameroje.  
Prijungus prie televizoriaus gali žiūrėti tiesioginį vaizdo įrašą.

### b) Prijungimas prie kompiuterio

1. Įdėkite SD kortelę į kamerą
2. Panaudokite USB kabelį norint sujungti kompiuterį su kamera. Ekrane pasirodys informaciją apie rastą naują išorinį diską.
3. Atidarykite išorinio disko aplanką ir atidarykite norimą failą.

## DVR Player grotuvas

Programą DVR Player rasite prijungtame CD diskelyje. DVR Player veikia tik su operacine sistema Windows (alternatyvi programa MAC sistemoje yra CD diske).

Grotuvas automatiškai išsisaugos ir atminties kortelėje. Jei patikrinsite atminties kortelės turinį savo kompiuteryje, rasite joį DVR grotuvą. DVR Player rodomas sekančiu būdu:

Name	CreateDate	CreateTime	Lock	GPS
AMBA0112.MOV	2013-05-09	08:47:34	*	*
AMBA0113.MOV	2013-05-09	08:49:36	*	*
AMBA0114.MOV	2013-05-09	08:49:36	*	*
AMBA0115.MOV	2013-05-09	08:50:36	*	*
AMBA0116.MOV	2013-05-09	08:51:38	*	*
AMBA0117.MOV	2013-05-09	08:52:38	*	*
AMBA0118.MOV	2013-05-09	08:53:40	*	*

Atliktos nuotraukos bus įrašomos faile "DVRPlayer\_Images".

paspaudus šį mygtuką, galite kopijuoti vaizdo failą į bet kurį failą.

★ reiškia kad vaizdo įrašas yra GPS koordinatės

★ reiškia, kad video apsaugota

**Dėmesio:** Prieš įjungiant atkūrimą įdėkite Apple Quick Time, Microsoft DirectX 9.0C Internet versijoje 7.0 arba naujesnę.

## Techniniai duomenys

<b>Kamera</b>	Jutiklis	2 Mega CMOS jutiklis, OV2710 su veiksmingu nakties režimu
	Įrašymo kampas	130° w 1080P
<b>Vaizdas</b>	Formatas ir kompresija	Formatas Mov., kompresija H.264
	Rezoliucija	1920x1080@30fps 1280x720@30fps
<b>Garsas</b>		Integruotas mikrofonas su galimybe išjungti mygtuku arba per meniu nustatymus.
<b>Nuotraukų rezoliucija</b>		2560x1440, 2304x1296, 1920x1080, 1280x720
<b>LCD ekranas</b>		2,7 colių panelė
<b>GPS lokalizatorius</b>		GPS lokalizatorius maršruto, lokalizacijos, greičio ir laiko užrašymui. Galima atkurti maršrutą ir poziciją su Google Maps.
<b>Greičio matuoklio detektorius</b>		Dirba su greičio matuoklių duomenų baze. Jei netoliese yra greičio matuoklis, įrenginys praneš apie tai garsu.
<b>G-jutiklis</b>		Po stipraus smūgio įrenginys automatiškai apsaugos paskutinį failą nuo pašalinimo.
<b>Filtrai (pasirinktinai)</b>		CPL: Apvalus poliarizacinis filtras, sumažins mašinos vidaus atspindį priekiniame stikle. UV filtras: Naudojamas siekiant apsaugoti objektyvą ir filtruoti pernelyg ryškia šviesą.

<b>Kitos funkcijos</b>		Mygtukų pašvietimas naktį.
		Nenutraukiamas įrašinėjimas kilpoje. Automatiškais perrašomas pirmas failas, kai atmintis užsipildys. Įrašymas nebus nutrauktas.
		Failų apsaugojimo funkcija: kai failas apsaugotas nebus jis pakeičiamas naujais failais įrašymo kilpoje režime.
		Automatiškai pradeda įrašinėti po variklio įjungimo.
<b>SD kortelės jungtis</b>		Suderinama su 32GM Micro SD kortele, rekomenduojama naudoti korteles iki 10 klasės kokybės.
<b>Kalbos</b>		Anglų / Rusų / Čekų / Vokiečių / Lenkų / Vengrų / Serbų / Lietuvių / Bulgarų
<b>Jungtys</b>	USB	USB 2.0
	AV	HDMI
<b>Baterijos</b>		integruota 400 mAh baterija
<b>Pakrovėjas</b>		12-24V pakrovėjas
<b>Darbo temperatūra</b>		-5°C ~ 40°C
<b>Spalva</b>		juoda
<b>Matmenys</b>		103 x 51 x 40 mm

Pagaminta Kinijoje.

Platintojas neatsako už klaidas spaudinyje.

### Saugumo priemonės ir pastabos

- Dėl Jūsų pačių saugumo negalima keisti kameros nustatymų vairuojant.
- Kameros naudojimui automobilyje reikia turėti tvirtinimą prie stiklo. Kamerą tvirtinkite tokioje vietoje, kad netrukdytų vairuotojui ir nekludytų oro pagalvių atidarymo atveju.

- Joks daiktas negali blokuoti kameros objektyvo, bei arti jo būti medžiagos atspindinčios šviesą. Objektyvas turi būti švarus.
- Patamsintas priekinis automobilio stiklas gali įtakoti įrašo kokybę.
- Norint naudoti įrenginį pagrindinėse funkcijose rekomenduojama nejungti judesio detekcijos. Gali tai greitai užpildyti atminties kortelę.
- Kamera skirta naudoti tik prijungus ją prie maitinimo šaltinio.

### **Saugumo priemonės susijusios su saugumu**

- Įrenginį reikia krauti prižiūrint.
- Naudokite pakrovėją esantį rinkinyje su kamera. Kito pakrovėjo panaudojimas gali sutrikdyti veikimą ir sukelti pavojų.
- Nenaudokite pakrovėjo labai drėgnose vietose. Nelieskite pakrovėjo šlapiomis rankomis arba kai stovite vandenyje.
- Jei naudojate pakrovėją įrenginio ar baterijos pakrovimui, užtikrinkite atitinkamą jo aplinkos vadinimą. Neuždenkite pakrovėjo popieriumi ar kitais daiktas, kad neriboti jo aušinimo. Nenaudokite pakrovėjo kai jis yra krepšyje.
- Junkite pakrovėją tik į atitinkamą maitinimo šaltinį. Reikalavimai susiję su įtampa yra ant produkto korpuso ir/arba pakuotės.
- Nenaudokite pakrovėjo su pažeistu kabeliu. Pažeidimo atveju nebandykite taisyti savarankiškai!
- Jei prietaisas per labai įšils nedelsiant atjunkite jį iš elektros.

### **Apie GPS**

- GPS sistema valdoma Jungtinių Valstijų valdžios, kuri vienintelė atsako už jos veikimą. Bent kokie pakitimai GPS sistemoje gali įtakoti GPS įrenginių veikimą.
- GPS palydovinis signalas gali praeiti pro kietas medžiagas (išskyrus stiklą). GPS signalo nėra tuneliuose ir pastatuose. Signalo priėmimą gali įtakoti blogas oras arba tankūs barjerai virš galvos (pvz. šakos ir medžiai ar aukšti pastatai).
- GPS padėties duomenys naudojami tik kaip atskaitos.

### **Įrangos priežiūra**

- Įrangos priežiūra užtikrins gerą veikimą ir sumažins sugedimo riziką.
- Saugokite prietaisą nuo drėgmės ir ekstremalių temperatūrų bei venkite ilgo saulės ir UV šviesos veikimo.
- Saugokite prietaisą nuo pažeidimų ar stiprių dūžių.
- Saugokite nuo didelių temperatūros pakitimų. Gali tai sukelti drėgmės kaupimąsi prietaiso viduje, kas prives prie pažeidimo. Jei drėgmė atsiras palaukite kol prietaisas visiškai išdžius.



- Ekraną paviršių galima lengvai subraižyti. Saugokite ekraną paviršių nuo aštrių daiktų.
- Niekada nevalykite prietaiso kai prietaisas veikia. Valykite ekraną ir vidines prietaiso dalis su minkštu, neturinčiu pūkelių skudurėliu. Ekraną valymui nenaudokite popierinių rankšluosčių.
- Nebandykite ardyti, remontuoti ar modifikuoti įrenginio. Prietaiso ardymas, remontas ar modifikacija gali sugadinti prietaisą ir anuliuoti garantiją, gali netgi sužaloti kūną.
- Prietaiso laikymo vietoje nelaikykite degių skysčių, dujų ar sprogstamų medžiagų.
- Saugant nuo vagystės nepalikite prietaiso ir aksesuarų matomoje vietoje automobilyje.
- Peršilimas gali pažeisti prietaisą.

## **Įspėjimai apie greičio matuoklius**

### **Įspėjimas:**

- Dėl teisnių priežasčių greičio matuoklio funkcija nėra prieinama visose valstybėse. Pardavėjas, gamintojas ir platintojas neatsako už žalą susijusią su kameros panaudojimu. Visada stenkitės vairuoti pagal duotoje valstybėje galiojančius teisės aktus ir pažinti teisinę nuostatą. Patikrinkite ar įrenginio naudojimas atitinka taikomai ten teisėkūrai.
- Vartotojas gali gauti įspėjimus apie greičio matuoklius, kurie leidžia tikrinti vairavimo greitį tose vietose. Pasirodžius greičio matuokliui tikrinamai kryptiai įsijungs signalas. Ekraną bus rodoma vaizdinė signalizacija; bus aktyvuota garsinė signalizacija. Ši funkcija turi būti įjungta ON mygtuku GPS turinčiame funkciją su informacija apie greičio matuoklius.

## **Greičio matuoklių ir balso navigacijos duomenų aktualizacija**

- MagiCam negarantuoja, kad bus prieinami duomenys apie visus greičio matuoklius ir jų lokalizacijas, nes gali jie būti pašalinami, pernešami arba gali būti instaliuojami nauji greičio matuokliai, bus aktualūs. Pardavėjas, gamintojas ir platintojas neatsako už šios funkcijos bei įrenginio naudojimą.
- Įmonė MagiCam HD SOLUTIONS s.r.o. gali kartais suteikti vairavimo registratorių duomenų atnaujinimus. Prieinami atnaujinimai bei įvairios balsinės instrukcijos gali būti parsisiunčiamos iš: [www.truecam.eu](http://www.truecam.eu). Atnaujinimą reikia atlikti pagal tinklapyje esančią instrukciją.

## Kita informacija

1)

Perbraukto konteinerio simbolis esantis ant produkto arba protėtoje dokumentacijoje reiškia, kad pabaigus naudojimą negalima išmesti elektrinio arba elektroninio įrenginio kartu su kasdienėmis atliekomis. Produktą reikia pristatyti į atitinkamą elektrinių ir elektroninių įrenginių skirtų perdirbimui surinkimo tašką tinkamam jų perdirbimui. Produktų surinkimo vietoje jie priimami nemokamai. Informacija vartotojams apie elektrinės ir elektroninės įrangos perdirbimą (jmonių atveju): Detalią informaciją apie atitinkamą elektrinės ir elektroninės įrangos perdirbimą galite gauti pas pardavėją ar tiekėją. Informacija vartotojams iš valstybių nesančių Europos Sąjungoje apie elektrinės ir elektroninės įrangos perdirbimą: Šis simbolis (perbrauktas konteineris) galioja tik Europos Sąjungoje. Detalią informaciją apie atitinkamą elektrinės ir elektroninės įrangos perdirbimą galite gauti valstybinėse įstaigose arba pas pardavėją. Viskas apibrėžta su perbraukto konteinerio simbolio pagalba produkto pakuotėje arba prijungtoje dokumentacijoje.



2)

Garantines pretenzijas prašau teikti pirkimo vietoje. Techninių problemų ar klausimų atveju susisiekite su pardavėju, kuris informuos apie tolimesnius veiksmus. Reikia laikytis nuorodų dėl darbo su elektriniais įrenginiais, o maitinimo kabelį jungti tik į atitinkamus elektros lizdus. Vartotojas nėra įalioias demontuoti įrenginio nei keisti jokių jo dalių. Apsauginių dangčių atidarymas arba pašalinimas gresia elektros smūgiu. Neatitinkamas įrenginio montavimas ir jo prijungimas gali taip pat sukelti elektros smūgį.

3)

Rekomenduojame, kad įrenginyje būtų įdiegta naujausia programinės įrangos versija. Tokiu būdu užtikrinsite optimalų funkcionalumą. Aktualią versiją rasite tinklapyje: [www.truecam.eu/firmware/](http://www.truecam.eu/firmware/)

**Atitikties deklaracija:**

Bendrovė MagiCam HD SOLUTIONS s.r.o. pareiškia, kad visi TrueCam A5s prietaisai atitinka direktyvos 2004/108/EC reikalavimus. Produktai skirti parduoti Vokietijoje, Čekijoje, Slovakijoje, Lenkijoje, Vengrijoje ir kitos ES valstybėse. Garantijos laikotarpis tai 24 mėnesiai, jei nenuspręsta kitaip. Garantijos laikotarpis baterijai tai 24 mėnesiai, o jos našumo garantijos laikotarpis tai 6 mėnesiai. Atitikties deklaracija galima atsisiųsti iš tinklapio: [www.truecam.eu](http://www.truecam.eu).

TrueCam produktų platintojas ES:  
MagiCam HD SOLUTIONS s.r.o.,  
Braškovská 308/15, 16100 Praha 6  
<http://www.truecam.eu>

**TrueCam® prekinis ženklas yra registruotas prekinis ženklas ir jo produktai yra apsaugoti pramoninio dizaino. Visos teisės saugomos.**



 TrueCam

**Full HD** | **DVR за кола с GPS приемник  
и камера детектор за скорост**

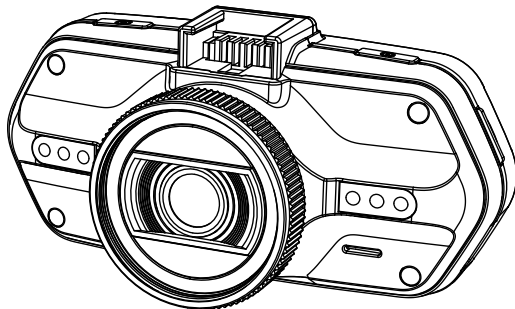

- 1080P Full HD
- GPS приемник
- Камера детектор за скорост
- Осветена клавиатура
- CPL & UV налични

**TRUCCAM A5s**  
**Упътване**

<b>Изображение на продукта и функции.....</b>	<b>2</b>
a) Запознаване на устройството.....	2
b) Функции на бутоните.....	3
c) статус на LED светлините.....	5
d) Принадлежности.....	5
<b>Основни функции.....</b>	<b>5</b>
a) инсталация на TF карта.....	5
b) Инсталация на GPS / детектор за скорост.....	6
c) CPL монтаж (по избор).....	7
d) Захранване.....	8
e) датчик за движение.....	8
f) Функция на G-сензор.....	8
g) Видео режим.....	9
h) Фото режим.....	10
i) Възпроизвеждане.....	10
j) Други функции.....	11
<b>Настройка на меню.....</b>	<b>12</b>
a) Видео режим.....	12
b) Възпроизвеждане.....	16
<b>Свързване.....</b>	<b>17</b>
a) Свързване с телевизор / монитор.....	17
b) Свързване с компютър.....	17
<b>DVR плейър.....</b>	<b>18</b>
<b>Спецификация на продукта.....</b>	<b>19</b>

## Изображение и функции

### а) Запознаване с продукта

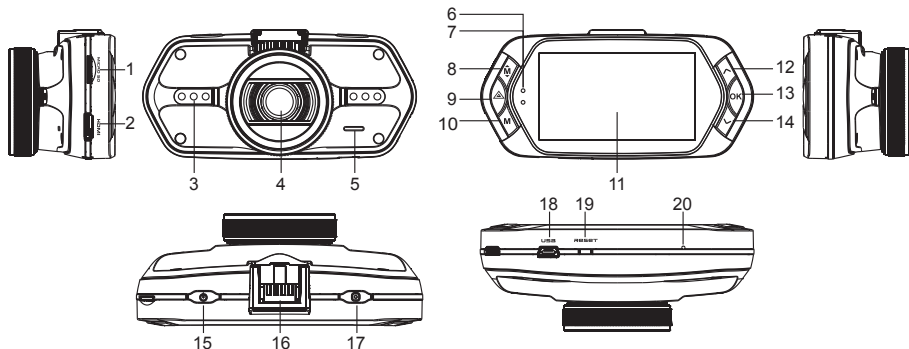

1. Слот за TF карта	2. HDMI порт	3. LED светлина
4. Обектив	5. Говорител	6. Светл. статус (син)
7. Зареджана лампа (черв.)	8. Бутон меню <b>M</b>	9. Бутон защита на файл <b>△</b>
10. Бутон режим <b>M</b>	11. LCD дисплей	12. Бутон нагоре
13. ОК бутон	14. Бутон надолу	15. Бутон вкл.
16. Държач конектор	17. Бутон снимка	18. USB порт
19. Бутон нулиране	20. Микрофон	

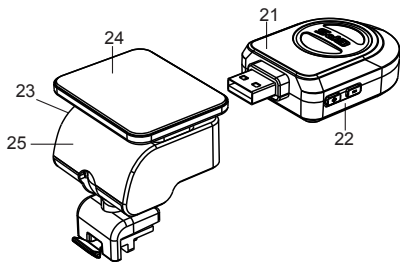

21. GPS модул/модул детектор
22. Гласово вкл. на камерата
23. Вход. Мощност
24. Държач стикер
25. Държач камера

## б) Функции на бутоните

### Бутон за включване

Натиснете бутона за 2~3 секунди за да включите / изключите устройството.

В режим на готовност или на записване, натиснете за да включите / изключите LCD дисплея.

### Бутон за снимане

Във видео режим натиснете за да направите снимка, по всяко време.

### Бутон за нулиране

Ако устройството забие, натиснете този бутон за да го нулирате.

### Меню

В режим на готовност или възпроизвеждане натиснете този бутон, за да се появи текущия режим.

По време на записване, натиснете бутона за да се смени статуса на светкавицата "A", "L", "O".

### Бутон за защита на файла

По време на видео режима, когато устройството записва, натиснете този бутон да зададете записването видео да е защитено ръчно, както и да е предпазено от презаписване на повтарящ се запис.

В режим на възпроизвеждане натиснете бутона за да заключите или отключите видеото.

Когато е включена защитата на файла, иконката “  ” ще се появи на LCD дисплея.

### **Бутон режим / Mode**

Устройството има само два режима, на записване и възпроизвеждане.

Когато този бутон е натиснат в режим на готовност, устройството ще превключи между тези два режима.

Когато видеорекордера записва, бутона е нефункционален.

### **Бутон нагоре**

По време на записване или режим на готовност, натиснете за включите / изключите скоростомера.

В настройките на менюто, натискайте бутона за движение на горе.

При режим на възпроизвеждане, натиснете за да изберете предишния файл.

При възпроизвеждане на видео, натиснете бутона за да превъртите назад.

### **ОК бутон**

Във видео режим натиснете бутона за да започне / спре да снима.

В режим на възпроизвеждане, натиснете за да пуснете / спрете видео.

В менюто натиснете за потвърждение на настройките.

### **Бутон надолу**

Във видео режим, натиснете този бутон за да започнете / спрете гласов запис.

В настройките на менюто, натискайте бутона за движение на долу.

При режим на възпроизвеждане, натиснете за да изберете следващия файл.

При възпроизвеждане на видео, натиснете бутона за да превъртите напред.

### **Аудио превключвател**

Този бутон е само за радарния детектор.

Натиснете този бутон за включване / изключване на звука на радарния детектор.



### с) Статус LED светлини

LED светлина	Статус	Описание
Статус светлина (син)	светкавица	Устройството записва
	Вкл.	Устройството е в режим готовност или връщане
	Изкл.	Устройството е изкл.
Светлина зареждане (червена)	Вкл.	Зареждане на батерия
	Изкл.	Завършване на зареждане

### д) Принадлежности

1. DVR x1 за кола	2. Зарядно за кола x1	3. Държач за камера x1	4. Стикер x1	5. Стикер x1
6. HDMI кабел x1	7. USB кабел x1	8. Упътване x1	9. GPS модул x1	
10. UV филтър (по избор)	11. CPL филтър (по избор)	12. GPS / модул на камера детектор x1		

### Основни функции

#### а) Инсталация на TF карта

Поставете микро SD картата в слота, така че конекторите да са обърнати към дисплея на камерата. При поставяне или изваждане на SD картата дръжте камерата изключена.

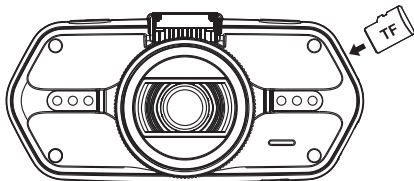

## б) Инсталация на GPS / Радарен детектор

Поставете GPS модула / Радарния детектор в стойката за камера, както е показано на картинката долу:

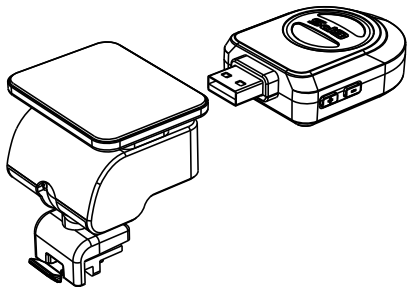

Монтирайте устройството на предното стъкло със стикера или вакуумния държач.

Когато се задейства устройството, високоговорителя на радарния детектор ще предостави гласови инструкции и устройството ще започне да получава GPS сигнал автоматично.

Когато няма наличен GPS сигнал, GPS иконка "  " ще се появи на LCD дисплея.

При свързване с GPS сателит, GPS иконка "  " ще се появи на LCD дисплея.

**Забележка: GPS модул работи правилно само когато е включен в DVR адаптера, който е свързан с мощност в запалката на колата.**

Когато искате да промените настройката на глас, GPS модула трябва да бъде свързан към захранването в колата според бележките по-горе.

Обновяване на базата данни от радари и гласови сигнали, може да се намери на адрес:

[www.truecam.eu/firmware/](http://www.truecam.eu/firmware/)

### с) CPL монтиране (по избор)

CPL: Кръгово поляризиращ филтър, който може да намали вътрешното отражение на предното стъкло.

Без CPL



със CPL

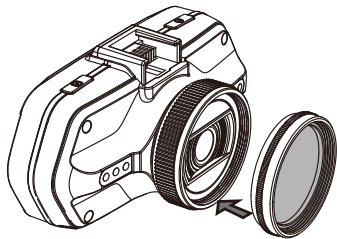

Монтирайте CPL филтъра като го завъртите на обектива на камерата.

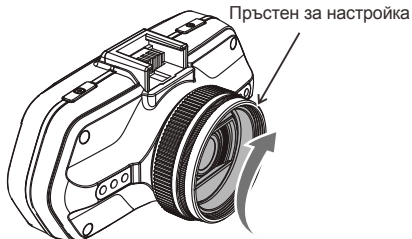

След монтиране на CPL филтъра на обектива, завъртете пръстена за настройка на филтъра за да получите поляризиращ ефект.

#### d) Захранване

Свържете USB порта и запалката със зарядното на колата, след като стартирате двигателя, устройството ще се включи автоматично и ще започне да записва.

**Бележка:** Има два мини USB порта, един на устройството и другия на стойката за камерата. Когато USB кабела за зареждане е свързан с камерата, само камерата ще е захранена.

Когато USB кабела за зареждане е свързан със стойката, тогава камерата и GPS / Радарния детектор ще бъдат захранени. Така, че ако искате да работите с GPS-a / Радарния детектор, зарядното на колата трябва да е свързано с мини USB порта на стойката.

#### e) датчик за движение

1. За режим на запис, натиснете бутона Меню, за да въведете настройките, след това изберете датчик за движение.
2. Ако камерата регистрира движещи се обекти в обхвата ѝ, на дисплея ще се появи мигаща червена точка "●" и устройството ще започне записването.

След като няма никакви открити движещи се обекти, устройството автоматично спира записа.

Интензивността на движението зависи от избраната чувствителност на датчика за движение. Потребителите трябва да знаят, че избирането на висока чувствителност може скоро да доведе до запълване на картата с памет.

**Забележка:** Не се препоръчва да се използват едновременно датчика за движение и запис на камерата.

#### f) Функция на G-сензор

В случай на инцидент, сензора за гравитация (G-сензор) може да събере направления и други важни данни от сблъсъка. Според стойността, определена за чувствителността на G-сензора, камерата ще определи дали да се пусне в режим на защита или не. Ако режимът на защита не е включен, текущото видео може да бъде презаписано от повтарящ се запис. Внимавайте при настройването на G-сензора на висока чувствителност, тъй като това може да доведе до заключване на файл дори и при шофиране по черен път. Така картата с памет може да се запълни бързо.

Направленията на G-сензора са показани на картинката долу:

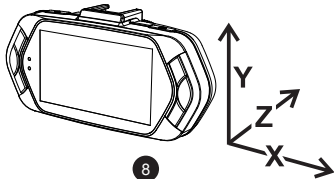

## g) Видео режим

Във видео режим готовност, LCD дисплея ще изглежда по следния начин:

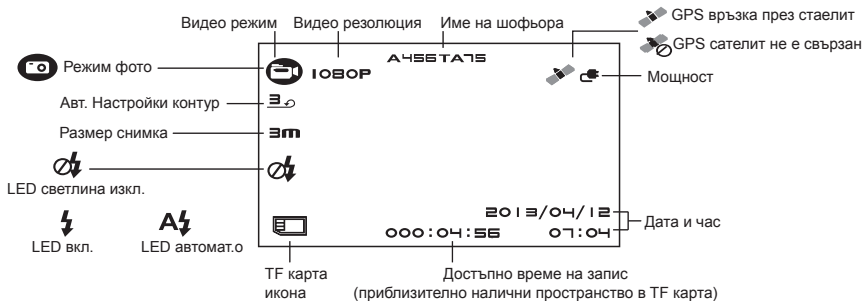

Във видео режим на запис, LCD дисплея ще изглежда така:

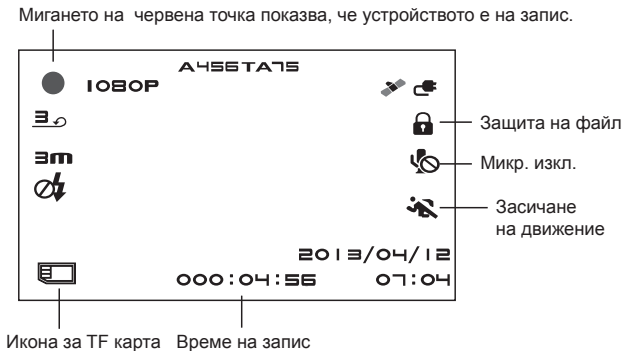





#### h) Фото режим

Натиснете бутона за снимане в режим на записване. В режим възпроизвеждане по време на видео запис, натиснете бутона за снимки за да направите моментна снимка на текущия запис.

#### i) Възпроизвеждане

Натиснете бутона режим (mode) за възпроизвеждане, след което натиснете бутона Меню за преглед на видео / фото файл на вградената памет или на картата с памет. Използвайте бутона за направление за контролиране на опциите за възпроизвеждане.

Преглед на 6 изображения в мрежа	
Бутон нагоре	Предишен файл
Бутон надолу	Следващ файл
ОК бутон	потвърждение
Бутон меню 	Въведи списък на менюто
Бутон защита файл 	Закл. / Отключване на видео / файл снимка
Бутон режим <b>M</b>	Режим промяна

Стартиране	
ОК бутон	Пущане / Пауза
Бутон меню 	Изтриване меню
Бутон защита файл 	Закл. / Откл. Видео файл
Бутон режим <b>M</b>	Обратно до мрежа от 6 изображение
Бутон снимка	Направете снимка на текущото видео

#### ж) Други функции

**GPS координати изглед** - позволява да се показва GPS позиция в рамките на видеото. Местоположение е дисплей във формата на координати.

**Текущ преглед на скоростта** - позволява да се показва моментната скорост в рамките на видеото, може да се използва за справка в бъдеще.

**LED осветяване** - може да бъде нагласено автоматично или непрекъснато. LED осветление се използва предимно за ситуации, като например мониторинг на инцидент в тъмното, когато устройството може да се използва като фотоапарат.

**Заклучване на видео** - може да се използва за заключване на видеото от последващо презаписване от друго видео в бъдеще. Можете да заключите клиповете или в режим на запис, или в режим на възпроизвеждане.

## Настройка меню

Устройството има два режима, видео режим и режим възпроизвеждане.

### а) Във видео режим:

Видео	Меню	Забележка
Видео резолюция	1080P / 720P	Задаване видео резолюция.
Размер на снимка	0.9M / 2M / 3M / 3.7M	Задаване резолюция снимка.
Настройка контур	Изкл. / 1 мин / 3 мин / 5 мин / 10 мин	Задаване време за запис контур.
Аудио запис	Изкл. / вкл.	Определете запис на аудио или не.
Засичане на движение	Изкл. / ниско / средно / високо	Определете детекция на движение или не.
Сензор флип	Изкл. / Вкл.	Ако тази функция е включена, менюто ще се обърне надолу всеки път, когато включите камерата. Устройството може също да се инсталира обратно, за да отговаря на вашите изисквания.

Ефект	Меню	Забележка
Фликер	50HZ / 60HZ	Ако честотата на AC мощност е 50Hz, моля изберете 50Hz. Ако е 60Hz, моля изберете 60Hz.



Авт. експонация	Автом. / пейзаж / портрет / спорт / нощна сцена	Тези настройки могат да бъдат коригирани, за да бъде заснемането по-съобразено с околната среда и за постигане на оптимални резултати при снимане. Изберете [AUTO], за да позволите на устройството да избере стойността автоматично.
AE ISO	Автом. / 100 / 200 / 400	Според осветеността по време на запис, изберете [AUTO] за оптимална чувствителност на ISO.
Бял баланс	Автом. / слънчево / облачно флуоресцентно / изк. лампа	Изберете [AUTO] при нормални условия. Ако камерата не произвежда естествени цветове, моля, изберете настройките ръчно според текущото осветление.
острота	стандартна / твърдо / меко	Тази функция показва степента на контурите по време на запис. Изберете по-висока острота за по-добро улавяне на данни и за разпознаване на лица.
AE отклонение	-2 / -1,7 / -1,3 / -1 / -0,7 / -0,3 / 0 / 0,3 / 0,7 / 1 / 1,3 / 1,7 / 2	Ако е нагласена положителни стойности "+", камерата автоматично ще проясни картината, за да се избегне недостатъчна експозиция. Ако стойностите са определени за отрицателни числа, снимката ще бъде автоматично затъмнена за да се избегне прекомерна експозиция.
Качество	Супер фино / фино / нормално	Колкото по-високо качество е избрано, толкова повече подробности ще бъдат уловени, но размерът на файла ще се увеличи.

настройка	Меню	Забележка
Забавено изключване	Изкл. / 10 с / 20 с / 30 с	Ако тази функция е зададена, камерата ще се изключи след избрания период от време.
Автом. Изкл.	Изкл. / 1 мин. / 3 мин. / 5 мин	Когато тази функция е активирана, камерата ще се изключи след избрания период от време, когато е в режим на готовност.
Изкл. на екрана	Изкл. / 30 с / 1 мин / 3 мин	Екранът е изключен, камерата влиза в в спящ режим след избрания период от време, когато е активирана тази функция.
Настройване на дата		Настройка на времето и часовата зона. Забележка: моля, задайте часова зона според Средно време по Гринуич. Централна Европа е GMT +1, така зададена стойност до 1. GPS може да не работи правилно в случай на неправилни настройки.
Печат на време	Вкл. / изкл.	За задаване на индикатор на времето във видеото.
Скорост на печат	Вкл. / изкл.	За задаване на индикатор скорост във видеото.
GPS печат	Вкл. / изкл.	За задаване на GPS печат във видеото.
шофьорски печат	Вкл. / изкл.	За задаване на номер на платка във видеото.
брой шофьори	-----	За да зададете броя на автомобилни номера.

G-сензор X чувствителност	Изкл. / ниска / средна / висока	За да настроите чувствителността на G-сензор -оси X, Y и Z. Колкото по-висока е стойността, толкова по-лесно се активира защитата на файла. За подробности, моля, направете справка в раздел "G-сензор Функция" на страница 7.
G-сензор Y чувствителност	Изкл. / ниска / средна / висока	
G-сензор Z чувствителност	Изкл. / ниска / средна / висока	
LED осветление	Автом. / Затворено / Отворено	Тя определя функцията на LED осветление.
Светлина ключ	Автом. / затворено / отворено	За задаване на осветлението на бутоните. Когато е настроена на [AUTO], ключове са осветени всеки път, на LCD екрана. Екранът може да бъде изключен ръчно от "Up бутон" или от настройки в менюто. Когато е настроен на [OPEN], ключовете ще бъдат осветени, когато камерата в вкл.. Когато е настроен на [CLOSE], ключовете, няма да бъдат осветени по всяко време.
Звуков сигнал	висок / нисък/ изкл.	За задаване на звуков бутон.
режим ТВ	NTSC / PAL	Избира записващия режим.
Език	Английски / Руски / Чешки / Немски / Полски / Унгарски / Сръбски / Литовски / Български	За задаване на език.
E-Dog глас настройка	Английски / Немски / Полски / Литовски / Чешки 1 / Чешки 2 / Унгарски / Сръбски	Тза задаване скоростта за гласов сигнал.

Липса на настройки.	не / да	Тази функция ще възстанови всички настройки на устройството до фабричните настройки по подразбиране.
формат	не / да	За изтриване и форматиране на картата с памет. Цялото съдържание ще се заличи.
Версия на фърмуеър	TRCM_A5S_V2.4	

**б) в режим възпроизвеждане:**

Изтриване на файл	Само този / всички / не	За потвърждаване или прекъсване на изтриването или изтриване на всички файлове.
Защита на файл	Само този / всички / няма / не	С тази функция, можете да заключите файл, за да го предпазите от последващо заличаване.
Автом. Пускане	Изкл. / вкл.	Ако зададете тази опция, в режим на възпроизвеждане на видео, видеото автоматично ще се включва едно след друго. Ако тази функция е зададена, записаните снимки и видеоклипове ще бъдат възпроизведени автоматично, един по един.

## Свързване

Камерата може да се нагласи да изпраща видеото към друго устройство (телевизор или монитор) и за започне да възпроизвежда или да се нагласят настройките.

### а) Свързване с телевизор или монитор

1. Поставете SD картата в камерата.
2. Свържете HDMI кабела с телевизор и Вашата камера.
3. Включете и двете устройства.
4. Настройте входящия канал на HDMI на телевизор или монитор.
5. Инсталирането е завършено.

**Бележка:** Свържете камерата с телевизор за да гледате на живо.

### б) Свързване с компютър

1. Поставете SD картата в камерата.
2. Използвайте USB кабел за свързване на PC с камерата. Ще се появи нотификация за "Намерено ново устройство" на екрана.
3. За изпълнение на файловете отворете папката на сменяемия диск.

## DVR плейър

Софтуера за DVR плейъра може да бъде намерен на добавеното CD. DVR плейъра е само за Windows (алтернативна програма за MAC има на диска).

Плейъра запаметява автоматично на картата памет. Потърсете картата на компютъра под DVR плейър. DVR плейъра ще е изобразен така:

Name	CreateDate	CreateTime	Lock	GPS
AMBA0112.MOV	2013-05-09	08:47:34		★
AMBA0113.MOV	2013-05-09	08:48:36		★
AMBA0114.MOV	2013-05-09	08:49:36		★
AMBA0115.MOV	2013-05-09	08:50:36		★
AMBA0116.MOV	2013-05-09	08:51:38		★
★ AMBA0117.MOV	2013-05-09	08:52:38		★
AMBA0118.MOV	2013-05-09	08:53:40		★

— този бутон ще копира файловете в папка.

★ Този бутон показва, че файлът съдържа GPS координати.

★ Този бутон показва, че файлът е заключен.

Заснетата снимка ще се съхранява в папка "DVD Player изображения".

**Забележка:** Преди да използвате плейъра, моля инсталирайте Apple QuickTime, Microsoft DirectX 9.0C и Internet Explorer 7.0 или по-висока версия.

## Спецификация на продукта

<b>Камера</b>	Резолюция	2 мега CMOS сензор, OV2710, добра производителност за нощно виждана
	Виж ъгъл	130° v 1080P
<b>Видео</b>	Стандарт	Файл движение е с, H.264 компресия
	Резолюция	1920x1080@30fps 1280x720@30fps
<b>Аудио</b>	Вградения микрофон, може да бъде изключен от менюто или бутона.	
<b>Резолюция снимки</b>	2560x1440, 2304x1296, 1920x1080, 1280x720	
<b>LCD</b>	2.7inch LCD дисплей	
<b>GPS приемник</b>	GPS приемник за GPS приемник за път, позиция, скорост и време за запис. Повторение на маршрут, позиция на информация за Google Maps.	
<b>Камера детектор за скорост</b>	Работа с база данни, камера за скорост, когато е в близост до радар за скорост, водачът ще бъдат предупреждаван.	
<b>G-сензор</b>	В случай на инцидент, камерата автоматично ще се заключи и ще се защитят най-новите файлове, така че да не могат да бъдат изтрети.	
<b>Филтър за обектив (по избор)</b>	CPL: Циркулярен-поляризиращ филтър, може да се намали вътрешната рефлексия върху предното стъкло. UV обектив: защитава обектива и филтри за ярка светлина.	

<b>Други функции</b>	Осветени бутони за нощни операции.	
	Цикъл на непрекъснато записване: Презаписване на най-стария файл, ако паметта е пълна, да не стане прекъсване на процеса на записване.	
	Функция защита на файл: След като даден файл е защитен, той не може да бъде изтрит по време на цикъла на записване	
	Автоматично записване след включване на двигателя.	
<b>SD карта слот</b>	Поддръжка до 32 GB micro SD карта, клас 10 на картите се препоръчват	
<b>Език</b>	Английски / Руски / Чешки / Немски / Полски / Унгарски / Сръбски / Литовски / Български	
<b>Интерфейс</b>	USB	USB 2.0
	AV терминал	HDMI
<b>Батерия</b>	вградена 400 mAh батерия	
<b>Мощност</b>	12-24V зарядно за кола	
<b>Provozni teplota</b>	-5°C ~ 40°C	
<b>Цвят</b>	черен	
<b>Размер</b>	103 x 51 x 40 mm	

Произведено в Китай.

възможни печатни грешки.

### **Предпазни мерки и забележки**

- За Ваша безопасност не използвайте контролите докато шофирате.
- Монтиране на прозорец е необходимо, когато се използва рекордера в кола. Уверете се, че сте поставили рекордера на подходящо място, така че да не се възпрепятстват видимостта на водача или разгръщане



на въздушните възглавници. Уверете се, че никакви предмети не пречат на обектива и, че няма материали отразяващи светлина поставени около него. Моля, пазете обектива чист.

- Ако предното стъкло на колата е покрито или оцветено, това може да повлияе на качеството на видеото.
- За обща употреба се препоръчва сензора за движение да е включен. Може да доведе до бързо пълнене на картата.

### **Предпазни мерки**

- Използвайте само зарядно доставено с устройството. Употребата на друг вид зарядно може да доведе до неизправност или опасност.
- Да не се използва зарядното в среда с висока влажност. Никога не пипайте зарядното когато ръцете или краката ви са мокри.
- Осигурете добра вентилация около зарядното когато го използвате или при зареждане на батерията. Не покривайте зарядното с хартия или материали, които ще намалят охлаждането. Не използвайте зарядното докато е в калъф.
- Свържете зарядното с подходящ източник на ток. Изискванията за напрежението се намират на кутията на продукта и / или опаковката. Не използвайте зарядното ако е видимо повредено. В случай на повреда не поправяйте зарядното сами! В случай на прегряване на устройството, незабавно го изключете от източника на захранване.

### **За GPS**

- GPS се управлява от правителството на САЩ, което единствено носи отговорност за изпълнението на GPS. Всяка промяна в GPS системата може да се отрази на точността на всяко GPS оборудване.
- GPS сателитните сигнали не преминават през плътни материали (освен стъкло). Когато сте в тунел или сграда, GPS навигацията не е възможна. Приемния сигнал може да е засегнат от ситуации като лошо време или гъсти въздушни пречки (например дървета, тунели, виадукти и високи сгради).
- GPS навигацията е само за справка.

### **Грижа за устройството**

- Грижата за устройството ще осигури безпроблемна работа и ще намали риска от повреди.
- Дръжте устройството далеч от прекомерна влага и високи температури, също така избягвайте излагане на пряка слънчева светлина или силни ултравиолетови светлини за дълги периоди от време.
- Не изпускате устройството и не го подлагайте на силен шок.

- Не излагайте на внезапни и резки промени в температурата. Това може да доведе до кондензация, която да повреди устройството. В случай на кондензация на влага, оставете да изсъхне добре преди да го ползвате.
- Повърхността на екрана лесно се драска. Избягвайте допир с остри предмети.
- Никога не го почиствайте докато е включено. Използвайте мек тънък плат за избърсване на екрана и повърхността. Не използвайте хартия за почистване на екрана.
- Никога не се опитвайте да разглобявате, ремонтирате или да правите някакви промени в устройството си. Разглобяване, модификация или всеки опит за ремонт може да доведе до повреда на вашето устройство и дори телесни наранявания или и ще доведе до анулиране на всички гаранции.
- Не съхранявайте запалителни течности, газове или взривни вещества в едно и също помещение с устройството, неговите части или аксесоари.
- За да попречите на кражби, не оставяйте устройството и аксесоарите на видно място в ненаблюдавано превозно средство.
- Прегряването може да повреди устройството.

## **Известия за радари**

### **Внимание:**

- Камерата включва допълнителен софтуер, който отговаря на условията за откриване на радари и други системи за безопасност на движението. Моля, проверете дали този допълнителен софтуер е в съответствие със закона на държавата, където се използва камерата. Продавача, производителя или дистрибутора не носят отговорност за каквито и да е щети свързани с употребата на камерите TrueCam и техните функции.
- TrueCam отговаря на условията за откриване на радари и други системи, използвани за осигуряване на безопасност в движението чрез намиране на техните GPS координати, които са установени от публичната база данни. Камерата не е оборудван с каквато и да е система, която може да открива радио вълни, изпращани от радарите или други системи за безопасност на движението.
- Потребителя на TrueCam е длъжен да следва правилата на движението според закона на страната, в която TrueCam се използва. Продавача, производителя или дистрибутора не носят никаква отговорност за която и да е възможна санкция, добита от потребителя на TrueCam във връзка с експлоатацията на превозното средство.
- Можете да активирате тази функция на GPS-а като го нагласите на ON. Може да получавате известия, които предупреждават за местонахождението на радарите, което ще ви помогне да наблюдавате скоростта си в тези райони.

## Друга информация

1)

За домакинствата: Тази маркировка показва, че този продукт не трябва да се изхвърлят с другите битови отпадъци в целия ЕС. За да се предотврати възможно вреда към околната среда или човешкото здраве от неконтролираното изхвърляне на отпадъци, рециклирайте отговорно за насърчаване на рециклирането на материалните ресурси. За да върнете използваното устройство, моля използвайте системата за връщане и събиране, или се свържете с търговеца, от когото е закупен продукта. Те могат да вземат продукта за безопасно за околната среда рециклиране. В случай на неправилно изхвърляне на такъв тип отпадъци, потребителят може да бъде обвинен според законите на страната. Потребителска информация за изхвърляне на ел. устройства в страни извън ЕС: Този символ (задраскана кофа за боклук) е валиден само за страните членки на ЕС. За правилно изхвърляне на електроника и ел. уреди попитайте вашият Отдел за Защита на околната среда или дистрибутора на тези устройства. Всичко се изразява със символа от задраскана кофа за боклук, продукта, опаковката или печатните материали.



2)

Можете да определите гаранционен сервиз на мястото на покупката. В случай на технически проблеми или запитвания, свържете се с вашия доставчик, който ще ви информира относно процедурите. Използвайте правилата за употреба на ел. уреди. Не е позволено на потребителя да разглобява устройството, нито да заменя компонентите му. За да се избегне риска от токов удар не премахвайте или отваряйте панела. В случай на неправилна настройка и свързване на устройството сте изложени на риск от токов удар.

3)

Ние препоръчваме да имате инсталирана най-актуалната версия на фърмуера. Това осигурява оптимална функционалност на устройството: [www.truecam.eu/firmware/](http://www.truecam.eu/firmware/)

**Декларация за съответствие:**

MagiCam HD SOLUTIONS s.r.o., декларира, че всички TrueCam A5s продукти са в съответствие с основните изисквания и другите разпоредби на Директива 2004/108/ЕС. Продуктите са предназначени за продажба без никакви ограничения в Германия, Чехия, Словакия, Полша, Унгария и други страни от ЕС. Продуктите са под гаранция в продължение на две години, освен ако не е посочено друго. Можете да изтеглите Декларацията за съответствие от уебсайта: [www.truecam.eu](http://www.truecam.eu).



Изключителен вносител на TrueCam продукти в ЕС:

MagiCam HD SOLUTIONS s.r.o.,  
Braškovská 308/15, 16100 Praha 6  
<http://www.truecam.eu>

**марката TrueCam® е регистрирана търговска марка и нашите продукти са защитени с патент.  
Всички права запазен.**