



Ladomat

10030844 10030848 10030849

KLARSTEIN

Vážení zákazník,

gratulujeme Vám ku kúpe Vášho prístroja. Prečítajte si starostlivo nasledovné pokyny a dodržiavajte ich, aby ste predišli možným škodám. Neručíme za škody, ktoré vzniknú nedodržaním bezpečnostných pokynov a nesprávnym použitím.

Obsah

Technické údaje	2
Bezpečnostné pokyny	2
Prehľad prístroja	3
Uvedenie do prevádzky a obsluha	4
Riešenie problémov	7
Čistenie a starostlivosť	8
Pokyny pre likvidáciu	8
Vyhlasenie o zhode	8

Technické údaje

Číslo produktu	10030844,10030848.10030849
Napájanie prúdom	220-240 V - 50 Hz

Bezpečnostné pokyny

- Deti od 8 rokov, fyzicky a telesne postihnutí ľudia by mali používať prístroj len vtedy, keď boli predtým dohliadajúcou osobou podrobne oboznámení s funkciami a bezpečnostnými opatreniami.
- Nepoužívajte prístroj s poškodeným sieťovým káblom. V prípade, že sú sieťový kábel a zástrčka poškodené, musia byť vymenené výrobcom, autorizovanou odbornou prevádzkou alebo podobne kvalifikovanou osobou.
- Postavte prístroj tak, aby bola zástrčka vždy prístupná. Pripájajte prístroj len na uzemnené zásuvky a uistite sa, že zástrčka je pevne zastrčená.
- Nekladte sieťový kábel pod koberec a dbajte na to, aby neprebíhal ponad horúce povrchy. Kladte kábel tak, aby sa na ňom nikto nepotkol.
- Podľa možnosti nepoužívajte predlžovací kábel. V prípade, že ho predsa používate, dbajte na to, aby ampérové hodnoty pripojeného prístroja neprekračovali maximálnu ampérovú hodnotu sieťového kábla.
- Vytiahnite zástrčku predtým, než budete prístroj čistiť alebo bude vykonávaná údržba.
- Používajte prístroj v prítomnosti detí len pod dohľadom.
- Nepoužívajte prístroj vo vonkajšom prostredí. Nekladte prístroj na slnko a nechajte okolo prístroja 15 cm miesta od stien a iných predmetov, aby mohol vzduch dostatočne cirkulovať.
- Naplňajte prístroj len vodou.
- Nečistite prístroj zápalnými tekutinami, keďže výpary by mohli spôsobiť explóziu.
- Nenakláňajte prístroj.
- Keď prepravujete prístroj v zime, nechajte ho chvíľu stáť pri izbovej teplote predtým, než ho použijete.
- Dbajte na to, aby sa deti nehrali s prístrojom.

- Nenechávajúce žiadne nádoby s ľahko zápalnými tekutinami v blízkosti prístroja.
- Prístroj nie je určený pre komerčné použitie, ale len pre použitie v domácnosti a podobných priestoroch.
- Dbajte na to, aby všetky ventilačné otvory boli voľné. Nekladte prístroj do vstavaných skriň.
- Dbajte na to, aby chladiaci okruh nebol poškodený.
- Nepoužívajte žiadne špicaté alebo ostré predmety, aby ste prístroj odmrazili.

Prehľad prístroja

- 1 Odkvapkovácia miska na vodu
- 2 Kryt odkvapkávacej misky a podložka pre nádobu na ľadové kocky
- 3 Zátka odtoku vody
- 4 Výpusť vzduchu
- 5 Horné okienko
- 6 Tlačná pružina na kocky ľadu
- 7 Obslužný panel
- 8 Rozprašovač
- 9 Bočné dvierka
- 10 Nádrž na vodu a MAX-

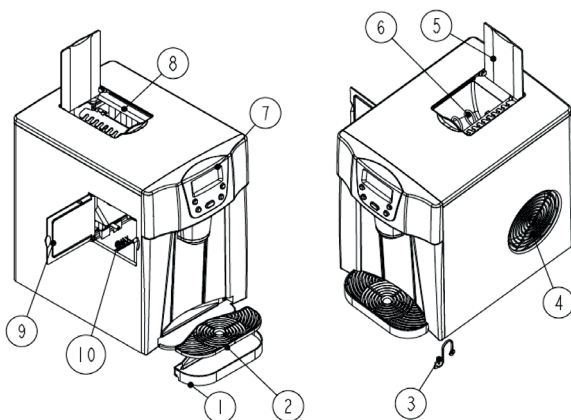

A Displej

- 1 Časovač/Ukazovateľ času priebehu
- 2 Veľkosť ľadových kociek: malé
- 3 Veľkosť ľadových kociek: veľké
- 4 Výroba ľadových kociek: Ľadové kocky sa vyrábajú.
- 5 Odtok vody: Voda sa práve vypúšťa.
- 6 Kód chyby 1,2 alebo 3
- 7 Príliš málo vody: Ak sa objaví tento ukazovateľ, voda sa musí doplniť.
- 8 Prístroj je plný ľadových kociek.
- 9 Zapnuté/Vypnuté-ukazovateľ: Ak sa prístroj vypne, bliká tento ukazovateľ, ak sa prístroj zapne, svieti univerzálne.

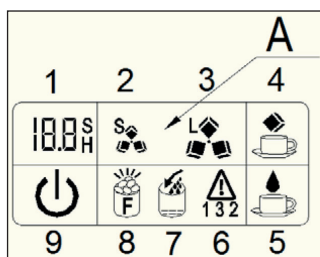

- A Displej
- B Tlačidlo pre výrobu ľadových kociek
- C Tlačidlo pre čapovanie vody
- D Zapnutie/Vypnutie prístroja
- E Tlačidlo pre výber veľkosti ľadových kociek a pre nastavenie predĺženého času priebehu
- F Tlačidlo pre nastavenie zapnutia alebo vypnutia časovača

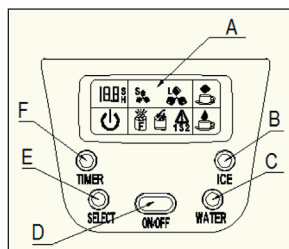

Uvedenie do prevádzky a obsluha

Pred prvou prevádzkou:

Pred prvou prevádzkou





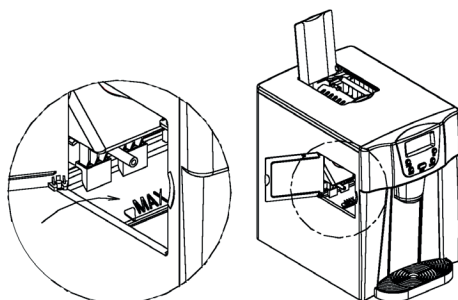

- Odstráňte štetok obalový materiál a skontrolujte, či je dodávka úplná. Ak by chýbali časti, obráťte sa okamžite na našu zákaznícku službu.
- Odstráňte nálepky a lepiace pásky. Otvorte priehľadné okienko a vyberte časti príslušenstva.
- Vyčistite vnútorný priestor (nádrž na vodu, tlačnú pružinu na kocky ľadu) mäkkou handričkou a vlažnou vodou.
- Postavte prístroj na rovnú pracovnú dosku, ďaleko od slnečného svetla a zdrojov tepla. Nechajte okolo prístroja najmenej 15 cm miesta, aby mohol vzduch dostatočne cirkulovať.
- Počkajte pred zapnutím najmenej 1 hodinu, aby sa chladiaca kvapalina mohla rozdeliť

Dôležité: Naplňajte prístroj len pitnou vodou!

Obsluha

1. Otvorte ľavé bočné dverka a naplňte vodu. Dbajte na to, aby naplnená voda neprekročila značenie MAX





2. Zastrčte zástrčku do zásuvky. Na displeji zablíká symbol ().
3. Stlačte tlačidlo ON/OFF na obslužnom paneli, aby ste spustili výrobu ľadových kociek. Symbol () teraz svieti trvalo na displeji. Zároveň začne blikať symbol (). Ako základné nastavenie pre veľkosť ľadových kociek je nastavené "veľké". V prípade, že by ste chceli veľkosť zmeniť, stlačte tlačidlo SELECT a zvolte medzi veľkými ľadovými kockami () alebo malými ľadovými kockami (). V prípade, že ľadové kocky ešte stále nemajú želanú veľkosť, môžete čas priebehu výrobného cyklu predĺžiť. Zatiaľ, čo výroba ľadu beží, držte 5 sekúnd stlačené tlačidlo ON/OFF. Číslica (0) sa objaví hore na ukazovateli Časovača/času priebehu na displeji. Číslica (0) znamená štandardný čas priebehu. Použite tlačidlo SELECT, aby ste zmenili na (1), (2) a znovu naspäť na (0). Keď zvolíte (1), predĺži sa čas priebehu o 1 minútu, keď zvolíte (2), o 2 minúty. Keď prístroj vypnete a opäť zapnete, automaticky je opäť nastavený štandardný čas priebehu.
4. Výroba ľadových kociek trvá asi 6-12 minút, v závislosti od zvolenej veľkosti a teploty okolia.
5. Prístroj monitoruje počas prevádzky stav vody. V prípade, že čerpadlo už nepumpuje žiadnu vodu, prístroj automaticky zastane a symbol () sa objaví na displeji a blikať symbol šípky. V tomto prípade okamžite doplňte vodu. Odporúčame Vám najskôr stlačiť tlačidlo ON/OFF predtým, než doplníte vodu. Stlačte potom znovu tlačidlo ON/OFF, aby ste prístroj znovu naštartovali. V prípade, že dopĺňate vodu bez zastavenia prístroja, trvá výroba ľadových kociek dlhšie. Počkajte pred zapnutím 3 minúty, aby sa chladiaca kvapalina znovu mohla rozdeliť

Keď je prístroj plný ľadových kociek

6. Wenn das Gerät voll mit Eiswürfeln ist, hält das Gerät automatisch an und das Syrb. Keď je prístroj plný ľadových kociek, prístroj automaticky zastane a symbol () sa ukáže na displeji a bude im Display

Takto odoberiete ľadové kocky

7. Položte nádobu na ľadové kocky na podložku (kryt) odkvapkávacej misky a stlačte tlačidlo ICE na obslužnom paneli. Symbol () sa objaví na displeji a tlačná pružina na kocky ľadu sa začne otáčať. Ľadové kocky padajú nospupne z výpustu ľadu do nádoby na ľadové kocky. Stlačte znovu tlačidlo ICE, symbol () zmizne opäť z displeja a pružina sa prestane otáčať. Už nepadajú žiadne ľadové kocky z výpustu ľadu do nádoby

Takto odčerpáte vodu

8. Prednastavený čas výtoku je 10 sekúnd. Postavte pohár pod výpusť vody a stlačte raz tlačidlo WATER. Voda tečie centrálné z výpustu vody, symbol () sa objaví na displeji a v poli časovača sa objaví ukazovateľ (10S). Potom, ako ubehlo 10 sekúnd, zmizne symbol a už nejde žiadna voda z výpustu. V prípade, že Vám je čas výtoku príliš krátky alebo dlhý, môžete si ho akokoľvek prispôbiť. Držte stlačené tlačidlo WATER najmenej 5 sekúnd, v poli časovača sa objaví ukazovateľ (10S). Stlačte tlačidlo SELECT, aby ste prispôbili čas od 7-25 sekúnd. Počkajte 5 sekúnd a novonastavený čas sa objaví v poli časovača. Keď budete nabudúce čapovať vodu, prístroj si všimne novonastavený čas

Takto vypustíte zvyškovú vodu z prístroja

9. Keď chcete prístroj čistiť alebo vymeniť vodu, musíte vypustiť zvyškovú vodu z nádrže. Vytiahnite na to zátku odtoku vody dolu z prístroja a voda tečie z prístroja. V prípade, že Váš prístroj je vybavený hadicou, pripojte hadicu na odtok vody, aby ste vodu pohodlne vypustili.

10. Vymieňajte vodu v nádrži každých 24 hodín, aby ste sa uistili, že voda je čerstvá. V prípade, že prístroj dlhšie nepoužívate, vypustite predtým vodu úplne

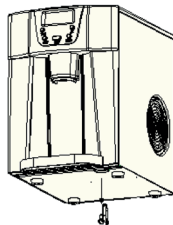

Nastavenie časovača

- Nastaviteľný čas pre časovač je 0,5-19,5 hodiny. Prednastavený čas je 1 hodina.
- Keď prístroj beží, môžete nastaviť časovač vypnutia, po ktorého uplynutí prístroj automaticky vypne.
- Keď sa prístroj nachádza v režime Standby, môžete nastaviť časovač zapnutia, po ktorom sa prístroj automaticky zapne. Tak máte potom ľad vždy k dispozícii, keď ho práve potrebujete, napr. keď prídete domov alebo usporadúvate večeru

Zapnutie časovača

Stlačte najskôr tlačidlo TIMER, prednastavený čas je 1 hodina a ukáže sa v poli časovača na displeji. Stlačte tlačidlo SELECT, aby ste nastavili želaný čas. Zakaždým, keď stlačíte tlačidlo SELECT, zvýši sa čas o pol hodiny. Držte tlačidlo SELECT stlačené, aby ste prestavili čas rýchlejšie. Keď ste čas nastavili, počkajte 5 sekúnd, písmeno (H) v poli časovača prestane blikať a bude zobrazené konštantne. Časovač je teraz aktívny

Vypnutie časovača



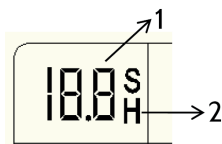

Keď ste časovač nastavili, stlačte tlačidlo TIMER, nastavený čas a symbol (H) zmiznú. Časovač je teraz vypnutý.

1 = Nastavený čas časovača

2 = Symbol pre hodinu (hour) a nastavený časovač



Riešenie problémov

Problém	Možná příčina	Riešenie
Symbol () sa objaví a šípka bliká	Príliš veľa ľadových kociek v nádrži.	Vypnite prístroj, doplňte vodu a zapnite potom prístroj znovu.
Symbol () sa objaví a bliká (F).	Príliš veľa ľadových kociek vo vnútor.priestore	Odstráňte všetky ľadové kocky alebo prekážky z vnútorného priestoru a vyčistite ho. V prípade, že výroba ľadu stále nefunguje, stlačte dlhšie ako 5 sekúnd tlačidlo SELECT, aby ste výrobu ľadu pre maximálne 10 cyklov znovu naštartovali.
	Žiadne ľadové kocky vo vnútornom priestore	
Kód chyby 	Senzor pre izbovú teplotu je pokazený.	Prístroj síce ešte beží, ale mali by ste predsa konaktovať odbornú prevádzku a senzor nechať vymeniť
Kód chyby 	Prístroj sa nedá resetovať.	Pre skontrolovanie chyby sa obráťte na odborníka.
Ľadové kocky sa lepia pevne na rozprašovač.	Výrobný cyklus je príliš dlhý.	Vypnite prístroj a znovu ho zapnite, Potom ako sa kocky roztopia
	Teplota v nádrži na vodu je príliš nízka.	Vymeňte vodu. Doplnená voda by mala byť teplá 7-32 stupňov Celzia.
V prístroji sa nachádzajú kocky, ale nie sú vypúšťané, keď stlačíte tlačidlo ICE.	Výpustná šachta pre ľadové kocky je blokováná.	Uvoľnite tlačidlo ICE a stlačte ho znova po 3 sekundách.
Cyklus výroby ľadu prebieha, ale nie je vyrábaný ľad.	Teplota okolia alebo vody vo vnútri je príliš vysoká..	Používajte prístroj v priestoroch s izbovou teplotou pod 32 stupňov Celzia a doplňajte chladenú vodu.
	Chladiaca kvapalina uniká.	Nechajte prístroj skontrolovať odborníkom.
	Hadica v chladiacom systéme je zlomená.	Nechajte prístroj skontrolovať odborníkom.

Cistenie a starostlivosť

Predtým, než prístroj prvý krát použijete, odporúčame Vám ho dôkladne vyčistiť. Vytiahnite vždy najskôr zástrčku zo zásuvky predtým, než budete prístroj čistiť.

1. Vyberte príslušenstvo z vnútorného priestoru.
2. Vyčistite vnútorný priestor s trochou saponátu, teplou vodou a mäkkou handričkou. Doplníte k tomu trochu teplej vody s trochou saponátu do nádrže na vodu a utrite vonkajší povrch s handričkou.
3. Vyčistite potom vnútorný priestor a vypustite potom vodu cez odtok vody.
4. Čistite vonkajšiu stranu pravidelne s vlhkou handričkou a trochou saponátu.
5. Vysušte vonkajšiu stranu a vnútorný priestor suchou handričkou alebo handrou na riad.
6. Keď prístroj dlhšie nepoužívate, nechajte zvyškovú vodu úplne odtiecť

Likvidácia



Ak sa nachádza obrázok vľavo (prečiarknutá nádoba na odpadky na kolesách) na výrobku, platí Európska smernica 2002/96/EG. Tieto výrobky sa nemôžu likvidovať s normálnym komunálnym odpadom. Informujte sa o miestnych predpisoch o separovanom zbere elektrických a elektronických zariadení. Orientujte sa podľa miestnych predpisov a nelikvidujte staré prístroje cez komunálny odpad. Prostredníctvom likvidácie starých prístrojov v súlade s predpismi sa chráni životné prostredie a zdravie obyvateľov pred možnými negatívnymi následkami. Recyklácia materiálov napomáha znižovať spotrebu surovín.

Vyhlásenie o zhode

Výrobca: Chal-Tec GmbH, Wallstraße 16, 10179 Berlin, Deutschland.



Tento výrobok zodpovedá nasledovným Európskym smerniciam:
2014/30/EU (EMV)
2014/35/EU (LVD)
2011/65/EU (RoHS)