

STRONG

LED TV with DVB-T/C
SRT 32HX1001



User Manual
Bedienungsanleitung
Manuel utilisateur
Manuale utente
Manual del Usuario
Manual do Utilizador
Manual do Utilizador
Instrukcja obsługi

Korisnički priručnik
Uputstvo za rukovanje
Používateľská príručka
Manual de Utilizare
Uživatelská příručka
Инструкции за употреба
Руководство пользователя
Посібник користувача

Fig. 1a

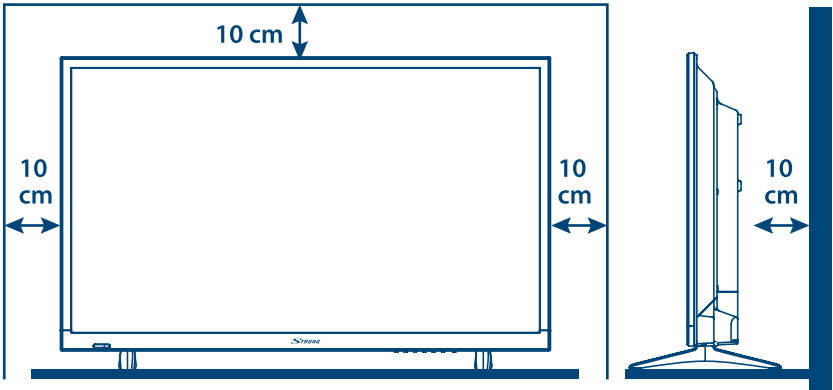

Fig. 1b

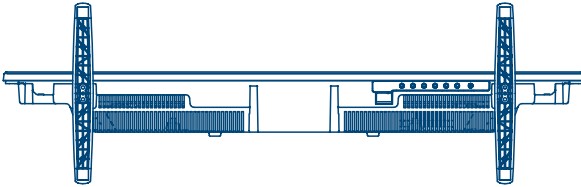

Fig. 2

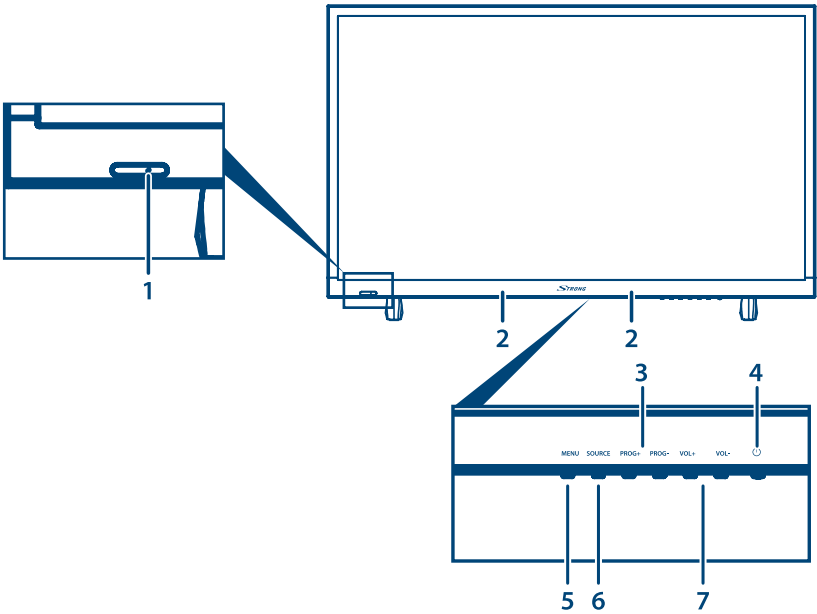

Fig. 3

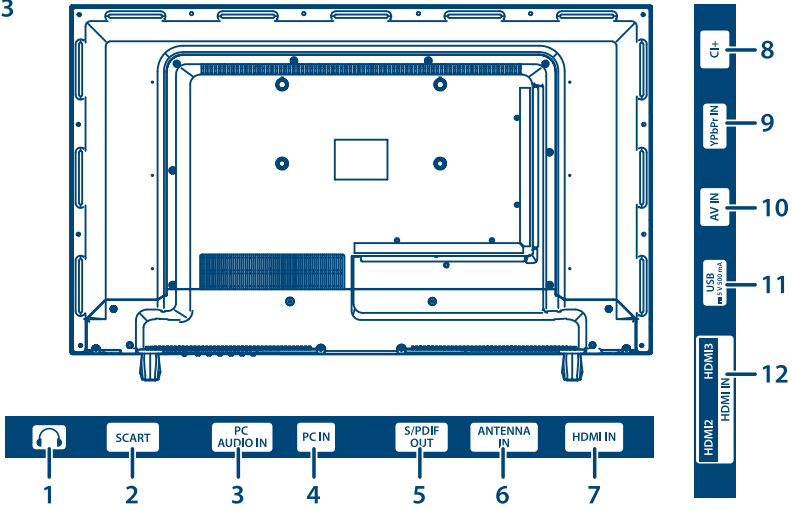

Fig. 4a

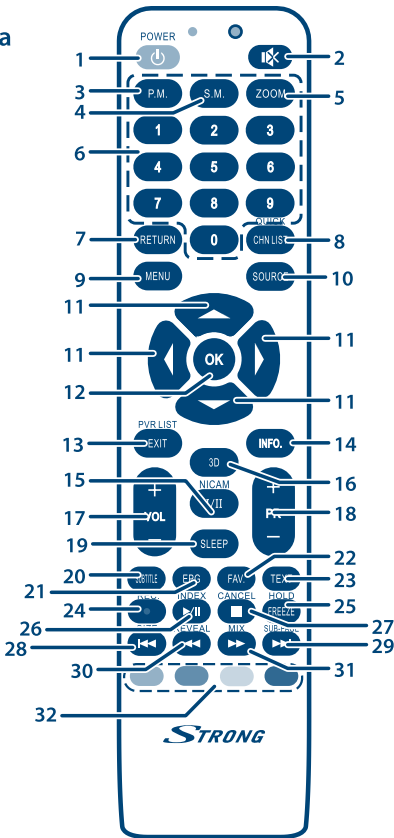

Fig. 4b

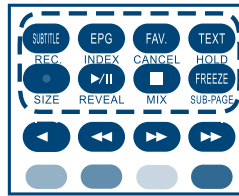
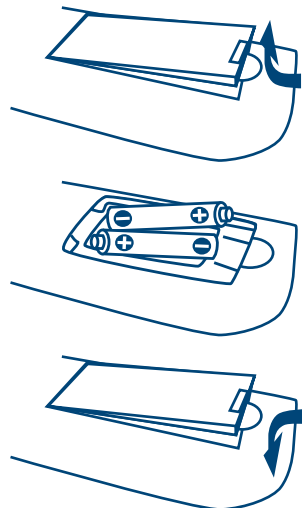

Fig. 5



www.strong.tv

Supplied by STRONG & Co, Japan
Represented by STRONG Ges.m.b.H.
Franz-Josefs-Kai 1
1010 Vienna, Austria
Email: support_at@strong.tv

LICENCE

JAKÉKOLI JINÉ POUŽITÍ TOHOTO PRODUKTU, NEŽ PRO OSOBNÍ ÚČELY A V SOULADU S NORMOU MPEG-2 PRO KÓDOVÁNÍ VIDEO INFORMACÍ PRO MEDIÁLNÍ BALÍČKY, JE VÝSLOVNĚ ZAKÁZÁNO, JESTLIŽE NEVLASTNÍTE LICENCI V RÁMCI PLATNÝCH PATENTŮ V PATENTOVÉM PORTFOLIU MPEG-2. LICENCE MŮŽE PŘIDĚLIT SPOLEČNOST **MPEG LA, LLC**, 6312 S. Fiddlers Green Circle, Suite 400E, Greenwood Village, Colorado 80111 USA.

TENTO PRODUKT JE LICENCOVÁN V RÁMCI PATENTOVÉHO PORTFOLIA AVC PRO OSOBNÍ A NEKOMERČNÍ POUŽITÍ ZÁKAZNÍKEM ZA ÚČELEM (i) KÓDOVÁNÍ VIDEO PODLE NORMY AVC („AVC VIDEO“) A/NEBO (ii) DEKÓDOVÁNÍ AVC VIDEO, KTERÉ BYLO ZAKÓDOVÁNO ZÁKAZNÍKEM V RÁMCI OSOBNÍ A NEKOMERČNÍ AKTIVITY A/NEBO BYLO ZÍSKÁNO OD POSKYTOVATELE VIDEO, KTERÝ JE DRŽITELEM LICENCE PRO POSKYTOVÁNÍ AVC VIDEO. NENÍ PŘIDĚLENA ANI PŘEDPOKLÁDÁNA ŽÁDNÁ LICENCE PRO JAKÉKOLI JINÉ POUŽITÍ. DOPLŇUJÍCÍ INFORMACE MŮŽETE ZÍSKAT OD **MPEG LA, L.L.C.** VIZ [HTTP://WWW.MPEGLA.COM](http://www.mpegla.com)

Tento produkt obsahuje jeden nebo více programů chráněných mezinárodními zákony a zákony USA na ochranu autorských práv jako nepublikovaných děl. Jsou důvěrné a jejich vlastníkem je společnost **Dolby Laboratories**. Jejich reprodukce nebo zveřejňování, ať už celkové nebo částečné, nebo vytváření jejich odvozených děl je bez předchozího výslovného souhlasu společnosti Dolby Laboratories zakázáno. Copyright 2003-2009 Dolby Laboratories. Všechna práva vyhrazena.

Pro zajištění optimálního funkce a bezpečnosti si prosím pozorně přečtete tuto příručku. Uschovejte si prosím tuto příručku pro pozdější použití.

OBSAH

1.0 POKYNY	3
1.1 Bezpečnostní pokyny	3
1.2 Skladování	4
1.3 Příslušenství	4
1.4 Instalace přístroje	4
2.0 INSTALACE	5
2.1 Výchozí PIN kód: 0000	5
2.2 Přední panel	5
2.3 Zadní panel	5
2.4 Dálkový ovladač	6
2.5 Instalace baterií	7
2.6 Používání dálkového ovladače	7
3.0 PRVNÍ INSTALACE	8
3.1 Připojení pozemní/kabelové antény	8
3.2 Vstupní zdroj	8
4.0 OVLÁDÁNÍ MENU	8
4.1 Obraz	8
4.2 Zvuk	9
4.3 Kanál	10
4.4 Menu Uzamknout systém	12
4.5 Hotelový režim	13
4.6 Menu Nastavení	13
5.0 MENU USB	16
5.1 Fotografie	16
5.2 Hudba	16
5.3 Film	17
5.4 Text	17
6.0 ŘEŠENÍ PROBLÉMŮ	17
7.0 TECHNICKÉ ÚDAJE	19
8.0 DODATEK	19

Společnost STRONG prohlašuje, že toto zařízení vyhovuje Evropské směrnici 2004/108/ES (EMC) a Směrnici pro nízké napětí 2006/95/ES (LVD) v souladu s následujícími technickými normami:

ELEKTROMAGNETICKÁ KOMPATIBILITA

EN55013:2001 + A1:2003 + A2:2006; EN55020:2002 + A1:2003 + A2:2005; EN61000-3-2:2000 + A2:2005; EN61000-3-3:1995 + A1:2001 + A2:2005

NÍZKÉ NAPĚTÍ

EN60065:2002 + Dodatek 1:2006

Vyhovuje rovněž Vládnímu dekretu č. 548.1 s datem 28. srpna 1995, který se týká frekvencí používaných přijímači vysílání v Itálii a vyhovuje Směrnici RoHS 2002/95/ES.

Toto zařízení je vyrobeno v souladu s nařízením uvedenými ve Vládním dekretu 26/03/92, zejména s Článkem 1 tohoto dekretu, a rovněž vyhovuje Oběžníku 97/D s datem 29. srpna 1999.

Může dojít ke změnám. V důsledku neustálého výzkumu a vývoje se mohou technické údaje, design a vzhled produktů měnit. Vyrobeno v licenci společnosti Dolby Laboratories. Dolby Audio a symbol dvojitého D jsou ochranné známky společnosti Dolby Laboratories. HDMI, logo HDMI a High-Definition Multimedia Interface jsou ochranné známky nebo registrované ochranné známky společnosti HDMI Licensing LLC v USA a dalších zemích. Všechny názvy produktů jsou ochrannými známkami nebo registrovanými ochrannými známkami příslušných vlastníků.

© STRONG 2016. Všechna práva vyhrazena.

1.0 POKYNY

1.1 Bezpečnostní pokyny

Před použitím tohoto přístroje si přečtěte všechny pokyny. Tyto pokyny si dobře uschovejte pro pozdější použití.

- Používejte pouze doplňky/příslušenství specifikované nebo poskytované výrobcem (například speciální napájecí adaptér, baterii apod.).
- Před instalací nebo použitím tohoto přístroje si prosím na vnější části zadního krytu přečtěte informace o elektrických parametrech a bezpečnosti.
- Abyste minimalizovali nebezpečí požáru nebo úrazu elektrickým proudem, nevystavujte tento přístroj dešti nebo vlhkosti.
- Odvětrávání nesmí být ztíženo zakrýváním větracích otvorů předměty, jako například novinami, ubrusy, záclonami apod.
- Přístroj nesmí být vystaven kapající nebo stříkající vodě a na přístroji nesmí stát žádné nádoby naplněné tekutinami, jako například vázy.



- Značka  označuje nebezpečí úrazu elektrickým proudem. Vnější vodiče musí být nainstalovány zaškolenou osobou nebo je nutno použít hotové kabely nebo šňůry.
- Aby nedošlo ke zranění, musí být tento přístroj bezpečně připevněn k podlaze nebo stěně, podle pokynů pro instalaci.
- V případě nesprávné výměny baterie hrozí nebezpečí výbuchu. Pro náhradu použijte pouze stejné nebo ekvivalentní typy.
- Nevystavujte baterii (baterie, akumulátory) nadměrnému teplu, jako například ze slunečního světla, ohně apod.
- Nadměrný akustický tlak ze sluchátek může způsobit poškození sluchu. Poslech hudby s vysokou hlasitostí trvající delší dobu může poškodit sluch.
- Pro snížení rizika poškození sluchu je nutno snížit hlasitost na bezpečnou příjemnou úroveň, a omezit čas věnovaný poslechu hudby s vysokou hlasitostí.
- Síťová zástrčka nebo přípojka přístroje se používá jako odpojovací zařízení, a proto musí zůstat snadno dostupná. Pokud přístroj nepoužíváte nebo jej budete přemísťovat, věnujte prosím pozornost napájecímu kabelu - například jej svažte kabelem nebo učiňte podobné opatření. Napájecí kabel nesmí přijít do kontaktu s ostrými hranami a podobnými předměty, které by mohly způsobit jeho poškození. Při opětovném zprovoznování přístroje prosím zkontrolujte, zda nedošlo k poškození napájecího kabelu. V případě poškození si prosím nechte napájecí kabel vyměnit za kabel se stejnými specifikacemi. Žádná světelná indikace na přístroji neznamená, že je přístroj zcela odpojen od sítě. Pro kompletní odpojení přístroje od sítě vytáhněte síťovou zástrčku ze zásuvky.
- Věnujte pozornost ekologickému způsobu likvidace baterií.
- Na přístroji nesmí být umístěny žádné zdroje otevřeného ohně, jako například hořící svíčky.
-  Aby nedošlo k rozšíření ohně, udržujte svíčky a jiné zdroje otevřeného ohně neustále v dostatečné vzdálenosti od tohoto produktu.
- Port USB dodává proud maximálně 500 mA.



-  Ochranná zemnicí svorka. Přístroj s konstrukcí TŘÍDY I musí být připojen do SÍŤOVÉ zásuvky s ochranným zemnicím připojením.

Provozní prostředí

- Neinstalujte toto zařízení do stísněných prostorů, jako například knihovniček.
- Nepoužívejte tento přístroj ve vlhkých a chladných místech nebo v jejich blízkosti, a chraňte přístroj před přehříváním.
- Udržujte přístroj mimo přímé sluneční světlo.
- Nepoužívejte přístroj v prašných místech nebo v jejich blízkosti.
- Nepřipevňujte svíčku k přístupné oblasti otvoru, aby nedošlo k vniknutí hořlavých cizích materiálů do televizoru.

Směrnice WEEE



Správná likvidace tohoto produktu. Toto označení znamená, že tento produkt nesmí být v zemích Evropské unie vyhazován do běžného domácího odpadu. Aby nedošlo k poškození životního prostředí nebo lidského zdraví v důsledku nekontrolované likvidace odpadu, proveďte jeho ekologickou likvidaci a přispějte tak k udržitelnému používání materiálových zdrojů. Vaše použité zařízení můžete odevzdat ve sběrném dvoře nebo kontaktujte prodejce, u kterého jste produkt zakoupili. Může váš produkt přijmout a ekologicky zlikvidovat.

1.2 Skladování

Váš přístroj byl před expedicí pečlivě zkontrolován a zabalen. Při rozbalování přístroje zkontrolujte, zda balení obsahuje všechny součásti příslušenství a poté obalový materiál uložte mimo dosah dětí. Doporučujeme vám, abyste si krabici během záruční doby ponechali, aby byl váš přístroj v případě opravy nebo jiného úkonu v rámci záruky dokonale chráněn.

1.3 Příslušenství

- 1x Pokyny k instalaci
- 1x Dálkový ovladač
- 2x AAA baterie
- 1x Síťový napájecí kabel
- 2x Základna (nožky)
- 4x Šrouby PM4X14

1.4 Instalace přístroje

Fig. 1a

Nainstalujte displej na pevný vodorovný povrch, jako například stůl. Pro odvětrávání ponechte kolem celého přístroje alespoň 10 cm volného místa. Aby nedošlo k poruše nebo jiné nebezpečné situaci, nestavte prosím na horní část přístroje žádné předměty. Tento přístroj je určen pro tropické nebo mírné podnební pásmo.

Pokyny pro sestavení stojanu

Fig. 1b

1. Opatrně položte televizor přední stranou dolů na plochý povrch s podložkou, aby byla zajištěna ochrana televizoru a jeho obrazovky před poškozením.
2. Vyjměte dvě nožky a namontujte je na televizor.
3. Připevňte nožky dolní části k televizoru pomocí 4 šroubů PM4X14.

Tato uživatelská příručka poskytuje kompletní pokyny pro instalaci a používání tohoto televizoru. Setkáte se v ní s následujícími symboly.

VAROVÁNÍ Označuje varovné informace.

POZNÁMKA	Označuje jakékoli další doplňující důležité nebo užitečné informace.
MENU	Představuje tlačítko na dálkovém ovladači nebo na televizoru. (Tučné písmo)
<i>Move to</i>	Představuje položku menu v okně. (Znaky kurzívou)

2.0 INSTALACE

2.1 Výchozí PIN kód: 0000

2.2 Přední panel

Fig. 2

1. Indikátor napájení/snímač dálkového ovládání
2. Reproduktory
3. **PROG+/-** Tlačítko pro výběr následujícího/předchozího programu
4.  Tlačítko pro přepnutí do pohotovostního režimu
5. **MENU** Tlačítko pro zobrazení menu
6. **SOURCE** Tlačítko pro výběr zdroje
7. **VOL +/-** Tlačítko pro zvýšení/snížení hlasitosti











2.3 Zadní panel

Fig. 3

POZNÁMKA:	Obrázky jsou pouze ilustrační.
1. 	Zvukový výstup pro sluchátka. Po připojení sluchátek budou reproduktory vypnuty.
2. SCART:	Pro připojení zařízení, jako například DVD přehrávače nebo videorekordéru pomocí SCART kabelu.
3. PC AUDIO IN:	Audio vstup pro počítač.
4. PC IN:	Video vstup pro počítač připojený pomocí VGA kabelu.
5. S/PDIF OUT:	Pomocí RCA kabelu připojte televizor ke kompatibilnímu digitálnímu zesilovači nebo systému domácího kina.
6. ANTENNA IN:	Pro připojení pozemní nebo kabelové antény k televizoru pro vyhledání a příjem programů.
7. HDMI IN:	Pro připojení vstupního signálu HDMI ze zdroje signálu, jako například DVD přehrávače, Blu-ray přehrávače nebo herní konzole.
8. CI+:	Pro připojení modulu Conditional Access Module (CAM).
9. YPbPr IN:	Pro připojení komponentního VIDEO signálu ze zdroje signálu, jako například DVD přehrávače. Audio signál se připojuje přes samostatný audio konektor.
10. AV IN:	Pro připojení vstupních AUDIO a VIDEO signálů ze zdroje signálu, jako například DVD přehrávače.
11. USB:	USB 2.0 podporuje přehrávání multimediálních souborů a aktualizace softwaru. Poznámka: Během procesu aktualizace softwaru nevyplínejte televizor, jinak může televizor přestat fungovat. Za veškeré následky nese odpovědnost zákazník.

2.4 Dálkový ovladač

Fig. 4a

- | | |
|---|---|
| 1.  | Stiskněte tlačítko pro zapnutí televizoru nebo jeho přepnutí do pohotovostního režimu. |
| 2.  | Stiskněte pro ztlumení zvuku nebo obnovení hlasitosti. |
| 3. P.M | Změna režimu obrazu. |
| 4. S.M | Změna režimu zvuku. |
| 5. ZOOM | Změna poměru stran. |
| 6. 0~9 | Přímý výběr kanálu. |
| 7. RETURN | Stiskněte pro návrat na předchozí sledovaný kanál. |
| 8. CHN LIST | Stiskněte pro otevření seznamu kanálů. |
| 9. MENU | Otevření možností menu. |
| 10. SOURCE | Výběr režimu vstupního zdroje. |
| 11.  | Navigace v menu. |
| 12. OK | Potvrzení volby. |
| 13. EXIT | Ukončení aktuálního menu. |
| 14. INFO | Zobrazení informací o aktuálním zdroji signálu. |
| 15. I/II | Stiskněte pro výběr výstupu zvuku v závislosti na kanálu vysílání. |
| 16. 3D | Bez funkce. |
| 17. VOL +/- | Zvýšení nebo snížení hlasitosti. |
| 18. PR +/- | Další nebo předchozí program. |
| 19. SLEEP | Výběr času automatického vypnutí- např.10 min, 20 min apod. |
| 20. SUBTITLE | Povolení/zákaz titulků v režimu DTV/USB. |
| 21. EPG | Stiskněte pro zobrazení aktuálních informací EPG v režimu DTV. |
| 22. FAV | Stiskněte pro zobrazení přiřazených oblíbených kanálů. Stiskněte tlačítko  pro cyklické procházení přiřazených oblíbených kanálů; pro potvrzení stiskněte tlačítko OK. |
| 23. TEXT | Stiskněte pro otevření nebo ukončení menu teletextu. |
| 24.  | Bez funkce. |
| 25. FREEZE | Zastavení obrazu na obrazovce (není k dispozici v režimu USB). |
| 26.  | Stiskněte pro pozastavení přehrávání; stiskněte znovu pro pokračování v přehrávání. |
| 27.  | Stiskněte pro zastavení přehrávání. |
| 28.  | Stiskněte pro přehrávání předchozího souboru. |
| 29.  | Stiskněte pro přehrávání dalšího souboru. |
| 30.  | Stiskněte pro rychlé přehrávání dozadu. |
| 31.  | Stiskněte pro rychlé přehrávání dopředu. |
| 32. BAREVNÁ TLAČÍTKA | Stiskněte pro spuštění funkce nápovědy v režimu TV nebo DTV. |

Tlačítka pro ovládání teletextu

Fig. 4b

- | | |
|--------|--|
| INDEX | Stiskněte toto tlačítko pro zobrazení stránky s rejstříkem. |
| CANCEL | Stiskněte toto tlačítko pro dočasný návrat k TV programu během vyhledávání stránky teletextu. Po dokončení vyhledávání se číslo stránky zobrazí v levé horní části obrazovky. Stiskněte znovu pro návrat na stránku teletextu. |
| HOLD | Stiskněte pro podržení stránky teletextu na obrazovce bez aktualizací a změn. Stiskněte znovu pro zrušení stavu podržení. |

SIZE	Zvětšení zobrazení teletextu. Stiskněte toto tlačítko jednou pro zvětšení horní poloviny obrazovky. Stiskněte znovu toto tlačítko pro zvětšení dolní poloviny obrazovky. Stiskněte znovu toto tlačítko pro obnovení normální velikosti obrazovky.
REVEAL	Stiskněte toto tlačítko pro zobrazení skrytých informací, jako například řešení hádanek nebo hlavolamů. Stiskněte znovu pro zrušení zobrazení těchto informací.
MIX	Stiskněte toto tlačítko pro překrytí programu televizoru teletextem. Stiskněte znovu pro návrat do normálního režimu teletextu.
SUB-PAGE	Stiskněte toto tlačítko pro otevření nebo ukončení režimu podstránek (pokud jsou podstránky k dispozici). Stiskněte ČERVENÉ nebo ZELENÉ tlačítko pro výběr podstránky.

2.5 Instalace baterií

Fig. 5

Vložte do prostoru pro baterie v dálkovém ovladači 2 baterie AAA. Zajistěte, aby polarita odpovídala značkám polarity v prostoru pro baterie.

POZNÁMKA: Obrázky jsou pouze ilustrační. Skutečné položky mohou vypadat jinak.

1. Posuňte vodorovně kryt.
2. Vložte do prostoru 2 baterie AAA a zajistěte, aby byla dodržena správná polarita.
3. Vodorovným posunutím uzavřete kryt.

Bezpečnostní opatření pro používání baterií

Při nesprávném používání baterií může dojít k úniku elektrolytu. Tyto pokyny pečlivě dodržujte.

1. Vkládejte prosím baterie se správnou polaritou, aby nedošlo ke zkratu.
2. Když poklesne napětí baterie, což se projeví snížením dosahu, měli byste baterie vyměnit. Pokud nebudete dálkový ovladač delší dobu používat, vyjměte z něj baterie.
3. Nepoužívejte různé typy baterií (například manganové a alkalické baterie) současně.
4. Nevhazujte baterie do ohně, nenabíjejte je a nerozebírejte je.
5. Při likvidaci baterií prosím dodržujte předpisy pro ochranu životního prostředí.

2.6 Používání dálkového ovladače

- Namiřte dálkový ovladač na snímač dálkového ovládání na přístroji. Položky mezi dálkovým ovladačem a snímačem dálkového ovládání mohou blokovat normální používání.
- Nevystavujte dálkový ovladač silným vibracím. Nestříkejte na dálkový ovladač tekutiny a nepokládejte dálkový ovladač do míst s vysokou vlhkostí.
- Nevystavujte dálkový ovladač přímému slunečnímu světlu, které by mohlo způsobit jeho deformaci teplem.
- Když na snímač dálkového ovládání dopadá přímé sluneční světlo nebo jiné silné světlo, nebude dálkový ovladač fungovat. Pokud tato situace nastane, změňte prosím osvětlení nebo polohu televizoru, nebo použijte dálkový ovladač blíže u snímače dálkového ovládání.

3.0 PRVNÍ INSTALACE

Po správném provedení všech připojení zapněte televizor. Na obrazovce se zobrazí nabídka *První nastavení*. Pomocí tlačítek ▲▼◀▶ se můžete v menu pohybovat.

<i>Jazyk OSD menu</i>	Výběr jazyka OSD menu.
<i>Nastavení režimů</i>	Výběr mezi režimem <i>Režim pro použití v prodejně</i> a <i>Režim pro použití v domácnosti</i> .
<i>Země</i>	Výběr preferované země.
<i>Typ tuneru</i>	Výběr mezi možnostmi <i>Anténa</i> a <i>Kabel</i> .
<i>Automatické vyhledávání</i>	Vyberte možnost <i>DTV</i> pro vyhledání digitálních kanálů, možnost <i>ATV</i> pro vyhledání analogových kanálů nebo možnost <i>DTV+ATV</i> pro příjem obou typů kanálů.
<i>LCN</i>	Výběr možnosti <i>Zapnuto</i> nebo <i>Vypnuto</i> pro číslování LCN.
<i>Automatická aktualizace kanálů</i>	Vyberte možnost <i>Zapnuto</i> , chcete-li aktivovat tuto funkci.

Po dokončení nastavení vyberte možnost *START* na konci seznamu a potvrďte stisknutím tlačítka **OK** na dálkovém ovladači. Televizor začne vyhledávat kanály.

3.1 Připojení pozemní/kabelové antény

Pro příjem signálů digitálního nebo analogového vysílání musíte váš televizor připojit k pozemní vnitřní nebo venkovní anténě. Pro připojení k anténě pomocí anténního kabelu použijte konektor **ANTENNA IN** (Anténní vstup) v zadní části televizoru. Zajistěte prosím, aby byl použit správně stíněný anténní kabel a vhodné konektory.

3.2 Vstupní zdroj

Stiskněte tlačítko **SOURCE** pro zobrazení seznamu vstupních zdrojů. Stiskněte tlačítko ▲▼ pro zvýraznění aktuálních možností v seznamu: *DTV* pro digitální pozemní nebo kabelové vysílání (v závislosti na realizovaném prohledávání), *ATV* pro analogové vysílání, *MEDIA* pro zařízení připojená ke vstupu USB, *AV*, *SCART*, *YPbPr*, *HDMI1*, *HDMI2*, *HDMI3*, *PC* pro jiné připojené zařízení. Potvrďte stisknutím tlačítka **OK**.

4.0 OVLÁDÁNÍ MENU

4.1 Obraz

Stiskněte tlačítko **MENU** pro zobrazení hlavního menu, stiskněte tlačítko ◀▶ pro výběr vnořených menu a pak stiskněte tlačítko **OK** pro otevření.

Režim obrazu

Stisknutím tlačítka ▲▼ vyberte položku *Režim obrazu* a pak stiskněte tlačítko ◀▶ pro výběr. Dostupné režimy obrazu: *Standardní*, *Jemný*, *Uživatel* a *Dynamický*.

Jas/Kontrast/Ostrost/Sytost/Odstín

Stisknutím tlačítka ▲▼ vyberte možnost a pak stiskněte tlačítko ◀▶ pro nastavení.

Jas Nastavení vizuálního vnímání celého obrazu; ovlivňuje svítivost obrazu.

Kontrast Nastavení intenzity zvýraznění obrazu; stín obrazu je však neměnný.

<i>Ostrost</i>	Nastavení maximálních detailů obrazu.
<i>Sytost</i>	Nastavení sytosti barvy podle vašich preferencí.
<i>Odstín</i>	Použijte při kompenzaci barvy změněné vysláním v režimu NTSC.

Teplota barev

Změna celkového barevného odstínu obrazu.

Stisknutím tlačítka ▲▼ vyberte položku *Teplota barev* a pak stiskněte tlačítko ◀▶ pro výběr *Standardní*, *Studené* nebo *Teplé*.

<i>Standardní</i>	Produkuje jasný obraz
<i>Studené</i>	Produkuje obraz s jemným odstínem modré
<i>Teplé</i>	Produkuje obraz s odstínem červené

Poměr stran

Výběr poměru stran (proporcí obrazu) podle typu vašeho video signálu nebo preferencí. Dostupné volby: *Automaticky*, *4:3*, *Maximální*, *Zoom1* a *Zoom2*.

Pokročilá nastavení

Nastavení pokročilých obrazových funkcí pro jemné doladění obrazu.

Stisknutím tlačítka ▲▼ vyberte položku *Pokročilá nastavení* a pak stiskněte tlačítko OK nebo ▶ pro otevření vnořeného menu.

Redukce šumu

Nastavení možností pro redukci obrazového šumu.

Stisknutím tlačítka ▲▼ vyberte *Redukce šumu* a pak stiskněte tlačítko ◀▶ pro výběr.

<i>Vypnuto</i>	Vyberte pro vypnutí detekce obrazového šumu.
<i>Slabá</i>	Nízká detekce a redukce obrazového šumu
<i>Střední</i>	Střední detekce a redukce obrazového šumu
<i>Silná</i>	Vylepšená detekce a redukce obrazového šumu.

Dynamický kontrast

Automatické nastavení detailů a jasu obrazu.

Stisknutím tlačítka ▲▼ vyberte položku *Dynamický kontrast* a pak stiskněte tlačítko ◀▶ pro výběr. Možná nastavení: *Vypnuto*, *Slabý*, *Střední* a *Silný*.

4.2 Zvuk

Stiskněte tlačítko MENU pro zobrazení hlavního menu a stiskněte tlačítko ◀▶ pro výběr menu *Zvuk*.

Stisknutím tlačítka ▲▼ vyberte možnost, kterou chcete v menu *Zvuk* nastavit.

Stiskněte tlačítko OK nebo ◀▶ pro nastavení.

Po dokončení nastavování stiskněte tlačítko MENU pro návrat zpět do předchozího menu.

Režim zvuku

Stisknutím tlačítka ▲▼ vyberte položku *Režim zvuku* a pak stiskněte tlačítko ◀▶ pro výběr. Možná nastavení: *Standardní*, *Hudba*, *Uživatel* a *Film*.

<i>Standardní</i>	Produkuje vyvážený zvuk ve všech prostředích
-------------------	--

<i>Film</i>	Vylepšuje výšky a hloubky pro bohatý zvukový zážitek
<i>Hudba</i>	Zachovává originální zvuk. Dobrá volba pro hudební programy
<i>Uživatel</i>	Vyberte pro přizpůsobení nastavení zvuku.

Výšky/Hloubky/Vyvážení

Stisknutím tlačítka ▲▼ vyberte možnost a pak stiskněte tlačítko ◀▶ pro nastavení.

Výšky Nastavení efektu výšek. Zvýšení nebo snížení vysokých zvuků.

Hloubky Nastavení efektu hloubek. Zvýšení nebo snížení hlubokých zvuků.

Vyvážení Nastavení vyvážení mezi levými a pravými reprosoustavami pro přizpůsobení poslechové pozici.

Prostorový zvuk

Stisknutím tlačítka ▲▼ vyberte položku *Prostorový zvuk* a pak stiskněte tlačítko ◀▶ pro výběr možnosti *Zapnuto* nebo *Vypnuto*.

Nastavení EQ

Nastavení křivky 7 pásmového ekvalizéru.

Stisknutím tlačítka ▲▼ vyberte položku *Nastavení EQ* a pak stiskněte tlačítko OK nebo ▶ pro otevření vnořeného menu.

Automatická úroveň hlasitosti

Automatická redukce náhlých změn hlasitosti, například při přepínání mezi kanály.

Stisknutím tlačítka ▲▼ vyberte položku *Automatická úroveň hlasitosti* a pak stiskněte tlačítko ◀▶ pro výběr možnosti *Zapnuto* nebo *Vypnuto*.

S/PDIF

Stisknutím tlačítka ▲▼ vyberte položku *Digitální výstup* a pak stiskněte tlačítko ◀▶ pro výběr možnosti *Vypnuto*, *Automaticky* nebo *PCM*.

Zvukový popis

Stisknutím tlačítka ▲▼ vyberte položku *Zvukový popis* a pak stiskněte tlačítko OK nebo ▶ pro otevření vnořeného menu.

Typ zvuku

Stisknutím tlačítka ▲▼ vyberte položku *Typ zvuku* a pak stiskněte tlačítko ◀▶ pro výběr. Možná nastavení: *Stereo*, *Duální I*, *Duální II* nebo *Kombinovaný*.

4.3 Kanál

Stiskněte tlačítko MENU pro zobrazení hlavního menu a stiskněte tlačítko ◀▶ pro výběr vnořených menu pro *Kanál*. Stiskněte tlačítko OK pro otevření

Typ tuneru

Stisknutím tlačítka ▲▼ vyberte položku *Typ tuneru* a pak stiskněte tlačítko ◀▶ pro výběr možnosti *Anténa* pro pozemní vysílání nebo *Kabel*.

Automatické prohledávání

Stisknutím tlačítka ▲▼ vyberte položku *Automatické prohledávání* a pak stiskněte tlačítko OK nebo ► pro otevření vnořeného menu.

<i>Země</i>	Stiskněte tlačítko ◀▶ pro výběr země.
<i>Režim</i>	Stiskněte tlačítko ◀▶ pro výběr režimu: <i>DTV</i> pro příjem digitálního pozemního vysílání (s ANTÉNOU), <i>ATV</i> pro analogový signál (KABEL) nebo <i>DTV+ATV</i> dohromady.
<i>Spustit</i>	Stiskněte tlačítko OK nebo ► pro spuštění automatického vyhledávání. Nesprávné nastavení položky <i>Typ signálu</i> může zapříčinit, že se nenajde žádný kanál.

Ruční prohledávání

Ruční vyhledávání kanálů.

Stisknutím tlačítka ▲▼ vyberte položku *Ruční prohledávání* a pak stiskněte tlačítko OK nebo ► pro otevření vnořeného menu.

Ruční prohledávání digitálních

Stisknutím tlačítka ▲▼ vyberte položku *Ruční prohledávání digitálních* a pak stiskněte tlačítko OK nebo ► pro otevření vnořeného menu.

<i>Prohledávání digitálních</i>	Vyberte frekvenci kanálu, kterou chcete prohledat.
<i>Spustit</i>	Stiskněte tlačítko OK nebo ► pro spuštění ručního vyhledávání.

Ruční prohledávání analogových

Stisknutím tlačítka ▲▼ vyberte položku *Ruční prohledávání analogových* a pak stiskněte tlačítko OK nebo ► pro otevření vnořeného menu.

<i>Prohledávání analogových</i>	Stiskněte tlačítko ◀▶ pro výběr frekvence.
<i>Kanál pro uložení</i>	Stiskněte tlačítko ◀▶ pro výběr kanálu, na který chcete uložit danou frekvenci.
<i>Systém barev</i>	Stiskněte tlačítko ◀▶ pro výběr systému barev: <i>Auto</i> , <i>PAL</i> nebo <i>SECAM</i> .
<i>Systém zvuku</i>	Stiskněte tlačítko ◀▶ pro výběr systému zvuku: <i>Automaticky</i> , <i>DK</i> , <i>BG</i> , <i>I</i> nebo <i>L</i> .
<i>Automatické ovládání frekvence</i>	Stiskněte tlačítko ◀▶ pro výběr <i>Zapnuto</i> nebo <i>Vypnuto</i> .
<i>Spustit</i>	Stiskněte tlačítko OK nebo ► pro spuštění vyhledávání kanálů.

Automatická aktualizace kanálů

Automatická aktualizace kanálů. Vyberte *Zapnuto* nebo *Vypnuto*

Úprava kanálů

Stisknutím tlačítka ▲▼ vyberte položku *Úprava kanálů* a pak stiskněte tlačítko OK nebo ► pro otevření vnořeného menu.

Tři barevná tlačítka jsou tlačítka zkratk pro programování kanálů. Nejprve stiskněte tlačítko ▲▼ pro zvýraznění kanálu, který chcete přesunout, přeskakovat nebo smazat a pak:

Stiskněte ČERVENÉ tlačítko pro smazání daného kanálu.

Stiskněte ZELENÉ tlačítko pro přeskakování vybraného kanálu (váš televizor bude tento kanál při použití tlačítka PR +/- pro zobrazení kanálů automaticky přeskakovat).

Stiskněte **MODRÉ** tlačítko pro nastavení kanálu pro přesun, pak stiskněte tlačítko ▲▼ pro jeho přesun na požadovanou pozici a pak stiskněte znovu **MODRÉ** tlačítko pro dokončení operace přesunu.

Správce oblíbených

Správa seznamu vašich oblíbených kanálů. Pro přidání kanálů do vašeho seznamu oblíbených (FAV) použijte barevná tlačítka.

Společné rozhraní CI

Stisknutím tlačítka ▲▼ vyberte položku *Společné rozhraní CI* a pak stiskněte tlačítko **OK** pro otevření vnořeného menu. K dispozici pouze při existenci CI karty v režimu DTV.

Informace o signálu

Stisknutím tlačítka ▲▼ vyberte *Informace o signálu* a pak stiskněte tlačítko **OK** pro zobrazení detailních informací o signálu. K dispozici pouze při signálu v režimu DTV.

4.4 Menu Uzamknout systém

Stiskněte tlačítko **MENU** pro zobrazení hlavního menu, stiskněte tlačítko ◀▶ pro výběr vnořeného menu *Uzamknout systém* a pak stiskněte tlačítko **OK** pro otevření.

Stisknutím tlačítka ▲▼ vyberte možnost, kterou chcete v menu *Uzamknout systém* nastavit. Výchozí heslo je **0000**; pokud nastavené heslo zapomenete, zavolejte prosím do servisního střediska nebo napište e-mail na naši podporu pomocí webové stránky www.strong.tv.

Po dokončení nastavování stiskněte tlačítko **MENU** pro návrat zpět do předchozího menu.

Povolit

Stisknutím tlačítka ▲▼ vyberte položku *Povolit* a pak stiskněte tlačítko ◀▶ pro výběr možnosti *Zapnuto* nebo *Vypnuto*.

Při nastavení položky *Povolit* na *Zapnuto* jsou k dispozici možnosti *Uzamknutí kanálů*, *Rodičovské hodnocení* a *Uzamknout klávesnici*.

Uzamknutí kanálů

Stisknutím tlačítka **OK** otevřete vnořené menu. Vyberte kanály k uzamknutí stisknutím tlačítka **OK**. Od tohoto okamžiku se všechny vybrané kanály zobrazí pouze po zadání hesla.

Rodičovské hodnocení

Stisknutím tlačítka ▲▼ vyberte položku *Rodičovské hodnocení* a pak stiskněte tlačítko ◀▶ pro nastavení požadovaného rodičovského hodnocení od 4 (roků věku) do 18. Vyberte *Žádné* pro deaktivaci této funkce.

Uzamknout klávesnici

Stisknutím tlačítka ▲▼ vyberte položku *Uzamknout klávesnici* a pak stiskněte tlačítko ◀▶ pro výběr možnosti *Zapnuto* nebo *Vypnuto*. Nastavte pro zabránění použití klávesnice malými dětmi nebo jiné neočekávané použití. Tato funkce uzamkne vnořená menu *Prohledat* a *Upravit*.

Nové heslo

Stisknutím tlačítka ▲▼ vyberte položku *Nové heslo* a pak dvakrát zadejte požadované 4ciferné číslo.

Uvolnit zámek

Stiskněte tlačítko **OK** pro resetování všech dalších funkcí v tomto menu.

4.5 Hotelový režim

Aktivní hotelový režim

Stisknutím tlačítka ◀▶ vyberte možnost *Zapnuto* nebo *Vypnuto*.

Max hlasit.

Stisknutím tlačítka ◀▶ nastavte maximální hlasitost, je-li aktivována tato funkce.

Výchozí hlasit.

Stisknutím tlačítka ◀▶ nastavte výchozí hlasitost při zapnutí televizoru.

Uzamknutí zdroje

Stisknutím tlačítka **OK** otevřete vnořené menu. Stisknutím tlačítka ▲/▼ vyberte zdroj, který chcete uzamknout, a stiskněte tlačítko **OK** pro potvrzení. Nyní nelze zdroj vybrat v *Menu Zdroj*.

Výchozí zdroj

Stisknutím tlačítka ◀▶ vyberte výchozí zdroj. Tento zdroj se zobrazí při každém zapnutí televizoru. Výběrem možnosti *Vypnuto* můžete tuto funkci deaktivovat.

Výchozí program

Stisknutím tlačítka ◀▶ vyberte výchozí program (dostupné pouze v případě, že byla vybrána možnost *DTV* a *Rádio* v menu *Výchozí zdroj*).

Zálohovat na USB

Stisknutím tlačítka **OK** provedte export databáze na USB zařízení.

Obnovit z USB

Stisknutím tlačítka **OK** provedte načtení databáze z USB zařízení.

Vyvolat

Stiskněte tlačítko **OK**, pokud chcete resetovat všechna nastavení v tomto menu.

4.6 Menu Nastavení

Stiskněte tlačítko **MENU** pro zobrazení hlavního menu a stiskněte tlačítko ◀▶ pro výběr vnořného menu pro menu *Nastavení*. Stiskněte tlačítko **OK** pro otevření.

Po dokončení nastavování stiskněte tlačítko **MENU** pro uložení a návrat zpět do předchozího menu.

Jazyk OSD menu

Stisknutím tlačítka ◀▶ můžete vybrat jazyk preferovaný pro OSD menu.

Jazyky zvuku

Stisknutím tlačítka **OK** nebo ▶ otevřete vnořené menu, ve kterém můžete stisknutím tlačítek ▲▼◀▶ nastavit primární a sekundární jazyk zvuku.

Titulky

Stisknutím tlačítka **OK** nebo ▶ otevřete vnořené menu. Zapněte *Titulky* volbou *Zapnuto*, pokud chcete povolit funkci titulků, nebo *Vypnuto* pro jejich zákaz.

Pomocí tlačítka ▲▼ můžete vybrat *Primární jazyk titulků* pro nastavení jazyka, který se má zobrazovat. Pokud tento jazyk není k dispozici, můžete nastavit jiný jazyk výběrem *Sekundární jazyk titulků*. Titulky budou k dispozici pouze v případě, že je poskytovatel vysílání nabízí. Pokud ne, nezobrazí se žádný obsah.

Zapněte režim *Se zhoršeným sluchem* volbou *Zapnuto*, pokud chcete povolit tuto funkci.

Teletext

Nastavení teletextu jsou k dispozici pouze u zdrojů DTV, ATV, AV a SCART. Stisknutím tlačítka ▲▼ vyberte položku *Teletext* a pak stiskněte tlačítko **OK** nebo ► pro otevření vnořeného menu.

V režimu zdroje DTV vyberte stisknutím tlačítka ◀▶ položku *Jazyk digitálního teletextu* a *Jazyk dekódovací stránky*. V režimu zdroje ATV, AV a SCART vyberte stisknutím tlačítka ◀▶ položku *Jazyk dekódovací stránky*.

Modrá obrazovka

Vyberte zapnutí nebo vypnutí této funkce.

Nastavení režimu

Stisknutím tlačítka ▲▼ vyberte položku *Nastavení režimu* a vyberte *Režim pro použití v domácnosti* a *Režim pro použití v prodejně*, který zobrazuje jasnější obraz při vyšší spotřebě energie.

První nastavení

Stisknutím tlačítka ▲/▼ vyberte položku *První nastavení* a pak stiskněte tlačítko **OK** pro otevření.

Pomocí tohoto menu změníte všechna nastavení televizoru a spustíte nové prohledávání kanálů. Pro spuštění prohledávání kanálů vyberte na konci seznamu *Spustit* a stiskněte tlačítko **OK**.

Všechna vaše stará nastavení budou nahrazena novými nastaveními.

Poznámka

Další informace o položce *Nastavení* v tomto menu najdete v kapitole 3 *První instalace*.

Obnovit výchozí tovární nastavení

Stisknutím tlačítka ▲/▼ vyberte položku *Resetovat* a pak stiskněte tlačítko **OK** pro otevření vnořeného menu. Pokud chcete provést resetování, stiskněte *Ano*.

Poznámka:

Po spuštění této funkce se smažou všechna uživatelská data v tomto televizoru.

Aktualizace softwaru (USB)

Připojte USB zařízení s aktualizací softwaru pro aktualizaci systému TV.

Verze softwaru

Zobrazí vaši aktuální verzi softwaru.

4.6.1 Nastavení času

Stisknutím tlačítka ▲▼ vyberte položku *Nastavení času* a pak stiskněte tlačítko OK nebo ► pro otevření vnořeného menu.

Čas OSD menu

Stisknutím tlačítka ▲▼ vyberte položku *Čas OSD menu*, stiskněte tlačítko ◀▶ pro výběr doby trvání pro zobrazení informačního pruhu na obrazovce; dostupná nastavení jsou: *Vypnuto, 10 sekund, 20 sekund, 30 sekund, 60 sekund*.

Časovač automatického vypnutí

Nastavení časovače pro automatické vypnutí televizoru.

Stisknutím tlačítka ▲▼ vyberte položku *Časovač automatického vypnutí* a pak stiskněte tlačítko ◀▶ pro výběr. Možná nastavení: *Vypnuto, 5 min, 15 min, 30 min, 60 min, 90 min, 120 min, 240 min*.

Automatické vypnutí

Funkce *Automatické vypnutí* pomáhá snížit spotřebu energie. Je-li tato funkce nastavena na *3 hodiny/4 hodiny* nebo *6 hodin*, přepne se přijímač do pohotovostního režimu, pokud během této nastavené doby neobdrží žádné příkazy. Nastavte položku *Automatické vypnutí* na *Vypnuto* pro deaktivaci funkce automatického pohotovostního režimu.

Časové pásmo

Výběr regionu pro správné nastavení času.

Stisknutím tlačítka ▲▼ vyberte položku *Časové pásmo* a pak stiskněte tlačítko OK nebo ► pro otevření vnořeného menu.

Pomocí tlačítek ▲▼ vyberte vaši zemi a následně váš časový region a pak potvrďte tlačítkem OK.

Čas

Když je položka *Automatická synchronizace* nastavena na *Zapnuto*, bude televizor zobrazovat čas od poskytovatele vysílání. Pokud ji nastavíte na *Vypnuto*, můžete čas volně nastavit změnou položek *Datum* a *Čas*.

Datum

Pomocí tlačítka ▲▼ vyberte položku *Datum* a stiskněte tlačítko OK pro zvýraznění dne, pomocí tlačítka ▲▼ jej změňte; pomocí tlačítka ◀▶ vyberte měsíc a rok a stejným způsobem je změňte. Po dokončení potvrďte tlačítkem OK.

Čas

Pomocí tlačítka ▲▼ vyberte *Čas* a stiskněte tlačítko OK pro zvýraznění hodin, pomocí tlačítka ▲▼ je změňte; pomocí tlačítka ◀▶ vyberte minuty a sekundy a stejným způsobem je změňte. Po dokončení potvrďte tlačítkem OK.

POZNÁMKA:

V případě výpadku napájení bude nastavení hodin ztraceno.

Ovládání HDMI CEC

Stisknutím tlačítka OK otevřete vnořené menu: *ARC, Ovládání CEC Menu* a *Seznam zařízení*.

Poznámka

Pro správnou funkci *Ovládání HDMI CEC* jsou vyžadovány kabely a zařízení podporující tuto funkci.

4.6.2 Menu EPG

Stiskněte tlačítko **EPG** pro otevření menu EPG a zobrazení položky *Programový průvodce*. Stiskněte tlačítko **▲▼** pro přetáčení seznamu programů sledovaného kanálu.

Stiskněte **ČERVENÉ** tlačítko pro zobrazení předchozího data. Stiskněte **ZELENÉ** tlačítko pro zobrazení dalšího data.

Stiskněte **ŽLUTÉ** tlačítko pro zobrazení seznamu *Seznam plánů EPG*, ve kterém je uloženo *Připomenutí*. Stiskněte **MODRÉ** tlačítko pro nastavení času připomenutí programu, který chcete sledovat.

Poznámka

Služba EPG je závislá na dostupnosti této služby poskytovatele vysílání.

5.0 MENU USB

Poznámka

Předtím, než vyberete v menu *Vstupní zdroj* položku *MÉDIA*, připojte paměťové USB zařízení a pak jej vyberte v menu **SOURCE**.

Stisknutím tlačítka **▲▼** vyberte položku *Média* z menu *Zdroj* a pak stiskněte tlačítko **OK** pro otevření.

Stisknutím tlačítka **◀▶** vyberte možnost, kterou chcete nastavit v hlavním menu USB a stiskněte tlačítko **OK** pro potvrzení.

5.1 Fotografie

Stisknutím tlačítka **◀▶** vyberte v hlavním menu položku *Fotografie* a pak stiskněte tlačítko **OK** pro potvrzení. Vyberte požadovanou diskovou jednotku a pak stiskněte tlačítko **OK** pro potvrzení a výběr možnosti návratu zpět do předchozího menu.

Pomocí tlačítek **▲▼◀▶** můžete vybrat obrázek pro zvětšení. Nyní se spustí *Slide Show*. Stiskněte tlačítko **OK** pro pozastavení, po dalším stisknutí **OK** bude *Slide Show* pokračovat. V režimu *Pauza* je rovněž možné stisknutím tlačítka **▲▼** otočit obrázek. Stiskněte **MODRÉ** tlačítko pro otevření položky *Rychlé menu* a úpravu nastavení. Stisknutím tlačítka **EXIT** se vrátíte do předchozího menu.

5.2 Hudba

Stisknutím tlačítka **◀▶** vyberte v hlavním menu položku *Hudba* a pak stiskněte tlačítko **OK** pro potvrzení. Pomocí tlačítka **▲▼** vyberte požadovanou diskovou jednotku a stiskněte tlačítko **OK** pro potvrzení. Vyberte složku obsahující hudbu a stiskněte tlačítko **OK** pro potvrzení. Stisknutím tlačítka **▲▼** vyberte možnost návratu pro návrat do předchozího menu. Vyberte soubor, který chcete poslouchat a stiskněte tlačítko **OK** pro přehrávání. Během přehrávání souboru se na pravé straně obrazovky zobrazí informace o souboru.

II Stiskněte pro přehrávání nebo pauzu.

⏮ Stiskněte pro přehrávání předchozí skladby.

- ▶▶ Stiskněte pro přehrávání další skladby.
- ◀◀ Stiskněte pro přehrávání dozadu.
- ▶▶ Stiskněte pro rychlé přehrávání dopředu.
- Stiskněte pro zastavení.

Tyto příkazy lze vybrat na obrazovce během přehrávání nebo stisknutím tlačítek na dálkovém ovladači. Stisknutím tlačítka EXIT se vrátíte do předchozího menu.

5.3 Film

Stisknutím tlačítka ◀▶ vyberte v hlavním menu položku *Film* a pak stiskněte tlačítko OK pro potvrzení. Pomocí tlačítka ▲▼ vyberte požadovanou diskovou jednotku a stiskněte tlačítko OK pro potvrzení. Vyberte složku obsahující videa a stiskněte tlačítko OK pro potvrzení. Stisknutím tlačítka ▲▼ vyberte možnost návratu pro návrat do předchozího menu.

Při výběru video souboru pomocí tlačítka ▲▼ se na pravé straně obrazovky spustí náhled. Stiskněte tlačítko OK pro sledování videa na celé obrazovce.

- || Stiskněte pro přehrávání nebo pauzu.
- ◀◀ Stiskněte pro zobrazení předchozího filmu.
- ▶▶ Stiskněte pro zobrazení dalšího filmu.
- ◀◀ Stiskněte pro přehrávání dozadu.
- ▶▶ Stiskněte pro rychlé přehrávání dopředu.
- Stiskněte pro zastavení a návrat do předchozí složky.

Tyto příkazy lze na obrazovce vybrat během přehrávání (stiskněte tlačítko OK pro zobrazení menu) nebo stisknutím tlačítek na dálkovém ovladači.

Stisknutím tlačítka EXIT se vrátíte do předchozího menu.

5.4 Text

Stisknutím tlačítka ◀▶ vyberte v hlavním menu položku *Text* a pak stiskněte tlačítko OK pro potvrzení. Pomocí tlačítka ▲▼ vyberte požadovanou diskovou jednotku pro sledování a stiskněte tlačítko OK pro potvrzení. Stisknutím tlačítka ▲▼ vyberte možnost návratu pro návrat do předchozího menu.

Při zvýraznění vybírané možnosti se vpravo zobrazí informace o souboru.

6.0 ŘEŠENÍ PROBLÉMŮ

Předtím, než zavoláte servisního technika, si projděte následující informace o možných příčinách a řešeních problému, který řešíte. Pokud televizor nefunguje správně ani po této kontrole, obraťte se prosím na místní zákaznický servis nebo prodejce STRONG. Nebo můžete odeslat e-mail pomocí naší webové stránky www.strong.tv.

Problém	Možná příčina a řešení
Žádný obraz, žádný zvuk	<ol style="list-style-type: none"> 1. Zkontrolujte, zda nedošlo k přetavení pojistky nebo vypnutí jističe. 2. Připojte do zásuvky jiné elektrické zařízení, abyste se ujistili, že je zásuvka funkční. 3. Zástrčka napájení má špatný kontakt se zásuvkou 4. Zkontrolujte zdroj signálu.

Problém	Možná příčina a řešení
Žádná barva	<ol style="list-style-type: none"> 1. Změňte systém barev. 2. Nastavte sytost. 3. Zkuste jiný kanál. Může být přijímán černobílý program.
Dálkový ovladač nefunguje	<ol style="list-style-type: none"> 1. Vyměňte baterie. 2. Baterie nejsou nainstalovány správně. 3. Hlavní napájení není připojeno.
Žádný obraz, normální zvuk	<ol style="list-style-type: none"> 1. Upravte jas a kontrast. 2. Mohla nastat chyba vysílání.
Normální obraz, žádný zvuk	<ol style="list-style-type: none"> 1. Stiskněte tlačítko zvýšení hlasitosti pro zvýšení hlasitosti. 2. Hlasitost je ztlumena - stiskněte tlačítko  pro obnovení zvuku. 3. Změňte systém zvuku. 4. Mohla nastat chyba vysílání.
Náhodné vlny v obrazu	Jsou obvykle způsobeny místním rušením, jako například automobily, žárovkami s denním světlem a vysoušeči vlasů. Nastavte anténu tak, aby bylo minimalizováno rušení.
Prázdná obrazovka v režimu PC	Televizor nemůže pravděpodobně rozpoznat rozlišení nastavené PC. Doporučujeme změnu na nejlepší rozlišení nebo jiné standardní rozlišení systému Windows. Nastavte obnovovací frekvenci na 60 Hz.
Bílé body, blokování a rušení	<p>Pokud je anténa umístěna v okrajové oblasti televizního signálu, kde je signál slabý, může obraz obsahovat rušivé tečky, zobrazovat blokování nebo rozpad. Když je signál extrémně slabý, bude pravděpodobně nutné nainstalovat pro zlepšení příjmu speciální anténu.</p> <ol style="list-style-type: none"> 1. Nastavte polohu a orientaci vnitřní/venkovní antény. 2. Zkontrolujte připojení antény. 3. Jemně doladte kanál. 4. Zkuste jiný kanál. Mohla nastat chyba vysílání.
Zapalování	Zobrazují se černé tečky nebo vodorovné pruhy, nebo se obraz třepce nebo kolísá. Příčinou je obvykle rušení od systému zapalování automobilu, neonových výbojek, elektrických vrtaček nebo jiných elektrických zařízení.
Zdvojený obraz	Zdvojený obraz (duchové) je způsoben dvěma cestami televizního signálu. Jednou je přímá cesta, další je odrazem od vysokých budov, kopců nebo jiných objektů. Příjem může zlepšit změna směru nebo polohy antény.
Rušení frekvencemi rádia	Toto rušení produkuje pohybující se vlny nebo diagonální pruhy, a v některých případech ztrátu kontrastu obrazu. Najděte a odstraňte zdroj rádiového rušení.

POZNÁMKA:

Pokud problém přetrvává i po aplikaci těchto řešení, kontaktujte prosím místní zákaznické středisko nebo odešlete na zákaznickou podporu e-mail pomocí naší webové stránky www.strong.tv.

7.0 TECHNICKÉ ÚDAJE

Zvuk

Zvukový výkon:

6 W + 6 W

Vídeo

Pokrytí kanálů:
programovou nabídkou
Systém:

48,25 MHz - 863,25 MHz, kabelová TV s kompletní

TV: PAL/SECAM/BG/DK/I/L
AV: PAL/SECAM/NTSC přehrávání*

* Systém barev NTSC-M není k dispozici u všech modelů.

Konektory

1 x AIR/CABLE
1x CI+
3x HDMI
1x SCART
1x USB
1x S/PDIF (koax.)
1x YPbPr
1x VGA
1x AV
1x PC Audio
1 x Sluchátka
1 x Síťový napájecí kabel

Obecné údaje

Provozní napětí: 100 ~ 240 V AC (stříd.), 50/60 Hz
Spotřeba energie: max.65 W, typ. 29 W
Spotřeba energie v pohotovostním režimu: 0.5 W
Provozní teplota: +5 °C ~ +35 °C
Skladovací teplota: -15 °C ~ +45 °C
Provozní vlhkost: 20% ~ 80% RH, bez kondenzace
Skladovací vlhkost: 10% ~ 90% RH, bez kondenzace
Rozměry (Š x V x H) v mm: 736 x 475 x 228
Čistá hmotnost: 4.6 kg

8.0 DODATEK

Podpora přehrávání souborů přes USB.

Vídeo

(Typ souboru/ (Název přípony)	Typ video signálu	Typ audio signálu	Poznámka
MPEG-4 (*.mp4)	MPEG-4 SP MPEG-4 ASP MPEG-4 XVID H.264(AVC) MP@LEVEL 4 H.264(AVC) HP@LEVEL 4	MEPG-1 Layer 2 MEPG-1 Layer 3 MEPG-2 Layer 3 AC3 AAC-LC HE-AAC V1 HE-AAC V2	MPEG1/MPEG2/MPEG4 Up to 1080p @ 30F H.264:Up to 1080p @25F AAC:AAC-LC(type 2) HE-AAC v1(type 5,SBR) HE-AAC v2(type 29,SBR+PS)
*.avi	MPEG-1 MPEG-2 MP MPEG-4 SP MPEG-4 ASP MPEG-4 XVID Divx H.264(AVC) MP@LEVEL 4 H.264(AVC) HP@LEVEL 4		

(Typ souboru/ Název přípony)	Typ video signálu	Typ audio signálu	Poznámka
MPEG (*.mpeg, *.mpg, *.dat, *.vob)	MPEG-1 MP MPEG-2 MP		
TS (*.ts, *.trp, *.tp)	MPEG-1 MPEG-2 MP H.264(AVC) MP@LEVEL 4 H.264(AVC) HP@LEVEL 4		
*.flv	H.264(AVC) MP@LEVEL 4 H.264(AVC) HP@LEVEL 4		
MKV (*.mkv)	MPEG-1 MPEG-2 MP MPEG-4 SP MPEG-4 ASP MPEG-4 XVID H.264(AVC) MP@LEVEL 4 H.264(AVC) HP@LEVEL 4		
VC-1/WMV9 (*.wmv, *.asf)	VC-1 MP VC-1 SP VC-1 AP	WMA Standard WMA Professional	
RMVB (*.rm, *.rmvb)	RV8 720P@30 RV9 720P@30 RV10 720P@30	Cook Codec	

Hudba

(Typ souboru/ Název přípony)	Přípona souboru	Podpora verze	Poznámka
*.mp3		MEPG-1 Layer 3	Bit rate: up to 320Kbps Sample Rate: 32KHz, 44.1Hz, 48Hz
		MEPG-2 Layer 3	
AAC		AAC HE-AAC V1 HE-AAC V2	
*.wav		LPCM ADPCM	

Fotografie

Typ souboru	Přípona souboru	Podpora verze	Poznámka
jpg/jpeg		Baseline Mode	72×72 Baseline resolution 7680*4320
		Progressive Mode	Progressive Mode Size≤1280×1024 File Size≤10MB

Text

Typ souboru	Přípona souboru	Podpora verze	Poznámka
*.txt		UTF-8 UNICODE ASCII	Velikost souboru ≤1 MB

ZÁRUČNÍ LIST na výrobek

Číslo modelu

Výrobní číslo Razítko a podpis prodejce

Datum prodeje

ZÁRUČNÍ PODMÍNKY

1. ZÁRUČNÍ DOBA

Na tento výrobek poskytuje firma STRONG záruku po dobu 24 měsíců od data zakoupení výrobku spotřebitelem. Doba záruky se prodlužuje o dobu, kterou byl výrobek v záruční opravě, anebo nemohl být v době trvání záruky používán, jestliže charakter poruchy bránil jeho použití. **Záruka se vztahuje pouze na závady způsobené chybou výroby nebo vadou materiálu!**

2. ZÁRUČNÍ LIST

Bezplatný záruční servis je poskytován pouze v případě předložení dokladu o zakoupení výrobku (účtenky) a správně vyplněného záručního listu - musí obsahovat výrobní číslo, datum prodeje a razítko prodejny (montážní firmy). **Na kopie a nesprávně vyplněné záruční listy nebude brán zřetel!**

3. OPRAVY V ZÁRUČNÍ A POZÁRUČNÍ DOBĚ

Záruční servis lze uplatňovat u organizace, kde byl výrobek zakoupen, nebo u montážní firmy, která provedla instalaci.

4. ROZSAH PLATNOSTI ZÁRUKY

Záruka je neplatná, jestliže je závada způsobena mechanickým poškozením (včetně poškození v průběhu přepravy), nesprávným používáním, nepozorností, neodvratnou událostí (živelná pohroma), byl-li výrobek připojen na jiné napájecí napětí, než je uvedeno v jeho technické specifikaci, a také v případě úprav nebo oprav provedených mimo servis firmy STRONG. Záruka nemůže být také uplatněna v případě, vyžaduje-li spotřebitel modifikace nebo adaptace k rozšíření funkcí výrobku (nebo systému sestaveného z několika komponentů) oproti standardnímu provedení od výrobce.

ZÁPIS ZÁRUČNÍCH OPRAV

Datum oznámení	Datum provedení	Č. montáž. listu / komentář	Podpis