

DREAME

Dreame L40 Ultra

Robotický vysávač a mop so samočistením a automatickým
vyprázdňovaním

Robotický vysavač a mop se samočištěním a automatickým
vyprazdňováním

Používateľský manuál Uživatelský manuál

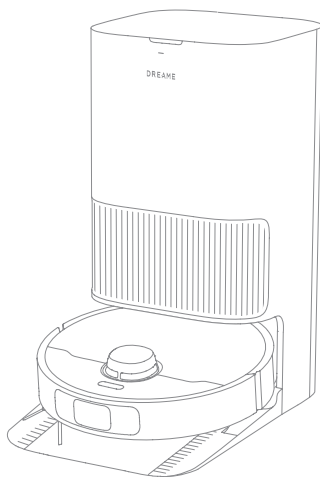

Ilustrácie v tomto návode slúžia len na informáciu. Pozrite si skutočný produkt.
Ilustrace v tomto návodu slouží pouze pro informaci. Podívejte se na skutečný produkt.

Výrobca / Výrobce

Dreame Trading (Tianjin) Co., Ltd.

Vyrobené v Číne / Vyrobeno v Číne

Dovozca pre SR / Dovozce pro ČR:

WESTech, spol. s r.o., Stará Vajnorská 17,
831 04 Bratislava, Telefon: +421 2 4445 4090
<https://online.westech.sk/>

OBSAH

BEZPEČNOSTNÉ INFORMÁCIE.....	2
POPIS SPOTREBIČA.....	4
PRÍPRAVA VAŠEJ DOMÁCNOSTI.....	7
PRED POUŽITÍM	7
PRIPOJENIE K APLIKÁCII DREAMEHOME.....	9
POKYNY PRE POUŽITIE	9
BEŽNÁ ÚDRŽBA.....	11
ČASTO KLADENÉ OTÁZKY	16
TECHNICKÉ ÚDAJE.....	18
VYBRATIE A LIKVIDÁCIA BATÉRIE	18

BEZPEČNOSTNÉ INFORMÁCIE

Aby ste predišli úrazu elektrickým prúdom, požiaru alebo zraneniu spôsobenému nesprávnym používaním spotrebiča, pred použitím spotrebiča si pozorne prečítajte návod na obsluhu a uchovajte ho pre budúce použitie.

Obmedzenia týkajúce sa používania

- Tento výrobok by nemali používať deti mladšie ako 8 rokov ani osoby s fyzickými, zmyslovými, intelektuálnymi nedostatkami alebo obmedzenými skúsenosťami alebo znalosťami bez dozoru rodiča alebo opatrovníka, aby sa zabezpečila bezpečná prevádzka a aby sa predišlo akýmkoľvek rizikám. Čistenie a údržbu nesmú vykonávať deti bez dozoru.
- Spotrebič sa smie používať iba s napájacím zdrojom dodaným so spotrebičom.
- Tento spotrebič obsahuje batérie, ktoré môžu vymeniť iba kvalifikovaní pracovníci.
- Vyčistite oblasť, ktorú chcete vyčistiť. Deti sa so spotrebičom nesmú hrať. Uistite sa, či sú deti a domáce zvieratá počas prevádzky v bezpečnej vzdialenosti od spotrebiča.
- Neinštalujte, nenabíjajte ani nepoužívajte spotrebič v kúpeľniach alebo v okolí bazénov.
- Tento produkt je určený len na čistenie podláh v domácom prostredí. Nepoužívajte ho vonku, na povrchoch bez podlahy alebo v komerčnom alebo priemyselnom prostredí.
- Uistite sa, že spotrebič funguje správne v správnom prostredí. V opačnom prípade spotrebič nepoužívajte.
- Ak sa napájací kábel poškodí alebo zlomí, okamžite ho prestaňte používať a kontaktujte servisné stredisko.

- Zariadenie nepoužívajte v priestore zavesenom nad úrovňou zeme bez ochranej bariéry.
- Neumiestňujte zariadenie hore nohami. LDS kryt, kryt zariadenia ani nárazník nepoužívajte ako rukoväť.
- Nepoužívajte zariadenie pri okolitej teplote vyššej ako 40 °C alebo nižšej ako 0 °C alebo na podlahe s tekutinami alebo lepkavými látkami.
- Pred použitím zariadenia pozbierajte z podlahy všetky káble, aby ste zabránili ich ťahaníu počas vysávania.
- Odstráňte z podlahy krehké alebo malé predmety, aby do nich zariadenie nenarazilo a nepoškodilo ich.
- Aby ste predišli škodám alebo poškodeniu v dôsledku ťahaníu, pred použitím spotrebiča odstráňte z podlahy všetky uvoľnené predmety a odstráňte káble alebo napájacie káble z dráhy smeru zariadenia.
- Majte vlasy, prsty a iné časti tela mimo nasávacieho otvoru zariadenia.
- Nástroje na čistenie kefiiek uchovávajte mimo dosahu detí.
- Spotrebič nepoužívajte v miestnosti, kde spí dojča alebo malé dieťa.
- Na zariadenie neumiestňujte deti, domáce zvieratá ani iné predmety, bez ohľadu na to, či stojí alebo sa pohybuje.
- Do zásobníka na čistú vodu nalejte len čistú vodu a oficiálne schválený čistiaci roztok. Nepridávajte žiadnu inú tekutinu, ako je alkohol alebo dezinfekčný prostriedok. Pomer čistiaceho roztoku k čistej vode je možné skontrolovať na fľaši s čistiacim roztokom. Čistiaci roztok uchovávajte mimo dosahu detí.
- Nepoužívajte zariadenie na čistenie horiacich predmetov. Nepoužívajte zariadenie na vysávanie horľavých alebo prchavých kvapalín, korozívnych plynov alebo neriedených kyselín či rozpúšťadiel.
- Nevysávajte tvrdé alebo ostré predmety. Spotrebič nepoužívajte na vysávanie predmetov, ako sú kamene, veľké kusy papiera alebo iné predmety, ktoré by mohli spotrebič upchať.
- Pred čistením alebo údržbou spotrebiča musíte vytiahnuť zástrčku z elektrickej zásuvky.
- Spotrebič ani základňu neutierajte mokrou utierkou ani ich neoplachujte akoukoľvek tekutinou. Po vyčistení umývateľných dielov ich pred opätovnou inštaláciou a použitím úplne vysušte.
- Používajte prosím tento produkt v súlade s pokynmi v používateľskom manuáli. Používatelia sú zodpovední za akúkoľvek stratu alebo poškodenie, ktoré vznikne nesprávnym používaním tohto produktu.

Batérie a nabíjanie

- Nepoužívajte žiadnu batériu, napájací kábel ani základňu tretej strany. Používajte len s napájacou jednotkou RCXE0307-5/RCXE0307-7.
- Batériu alebo základňu sa nepokúšajte svojpomocne rozoberať, opravovať alebo upravovať.
- Základňu neumiestňujte do blízkosti zdroja tepla.
- Na utieranie alebo čistenie nabíjajúcich kontaktov základne nepoužívajte mokrú handričku ani mokré ruky.
- Staré batérie nelikvidujte nesprávnym spôsobom. Nepotrebné batérie by sa mali zlikvidovať v príslušnom recyklačnom zariadení.
- Ak sa napájací kábel poškodí alebo zlomí, okamžite ho prestaňte používať a kontaktujte servisné stredisko.
- Uistite sa, či je spotrebič pri preprave vypnutý a pokiaľ je to možné, uchovávajte ho v pôvodnom obale.
- Ak sa zariadenie nebude dlhší čas používať, plne ho nabite, potom ho vypnite a uložte na chladnom a suchom mieste. Nabite zariadenie aspoň raz za 3 mesiace, aby ste predišli nadmernému vybitiu batérie.

Informácie o bezpečnosti lasera

- Laserový snímač v tomto produkte spĺňa normu IEC 60825-1:2014/EN 608251:2014/A11:2021 pre laserové produkty triedy 1. Počas používania sa vyhňte priamemu kontaktu s očami.

LASEROVÝ PRODUKT 1. TRIEDY
 SPOTREBITEĽSKÝ LASEROVÝ PRODUKT
 EN 50689:2021

POPIS SPOTREBIČA

Obsah balenia

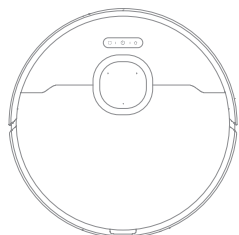

Robot

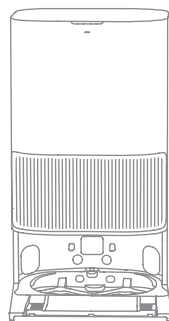

Základňa

Ostatné príslušenstvo

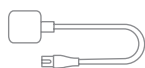

Napájací kábel



Predlžovacia platňa
rampy základne

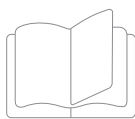

Návod na obsluhu

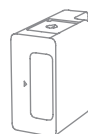

Zásobník na čistiaci roztok
(predinštalovaný)



Čistiaci roztok



Utierka na mopovanie 2x
(predinštalovaná)



Držiak utierky na
mopovanie 2x



Vrecko na prach
(1 predinštalované)



Kefka TriCut



Čistiaci nástroj

Robot

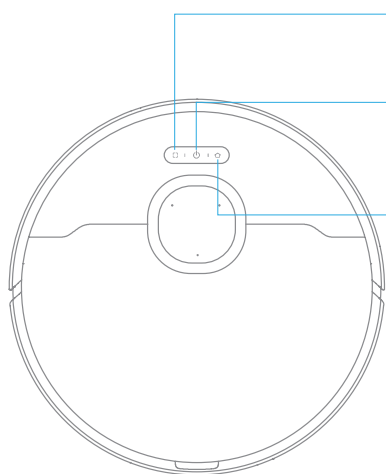

☐ Tlačidlo bodového čistenia

- Krátkym stlačením spustíte režim bodového čistenia.

⏻ Tlačidlo napájania/čistenia

- Stlačte a podržte na 3 sekundy.
- Stlačením spustíte čistenie po zapnutí robota.

⏪ Tlačidlo základne

- Stlačením odošlete zariadenie späť do základne.
- Stlačením a podržaním na 3 sekundy deaktivujete detskú poistku.

Stavový indikátor

- **Svieti bielou farbou:** Vysávanie alebo čistenie je dokončené.
- **Pulzuje bielou farbou:** Nabíjanie (batéria nie je vybitá).
- **Svieti oranžovou farbou:** Pohotovostný režim pri slabej batérii alebo pozastavenie pri slabej batérii.
- **Pulzuje oranžovou farbou:** Nabíjanie (batéria je vybitá).
- **Bliká oranžovou farbou:** Chyba.

Poznámka:

- Stlačením ľubovoľného tlačidla pozastavíte, kým spotrebič vysáva alebo sa vracia do nabíjania.
- Detskú poistku je možné aktivovať/deaktivovať prostredníctvom aplikácie Dreamehome.

Robot a snímače

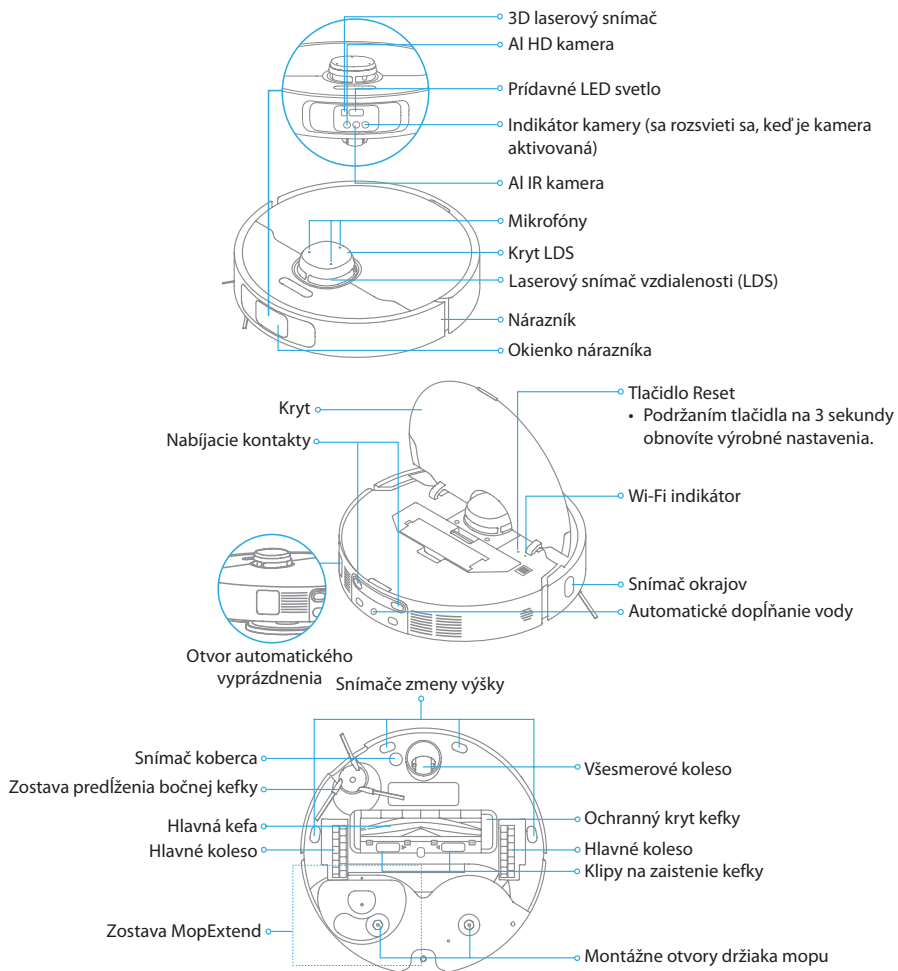

Nádoba na prach

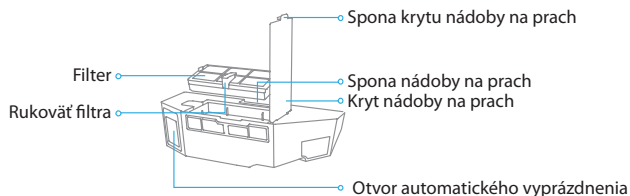

Modul na mopovanie



Základňa

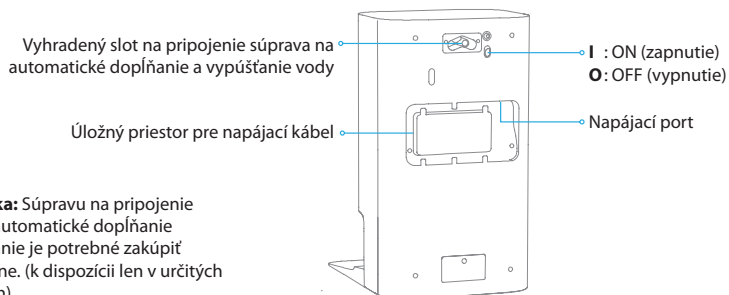
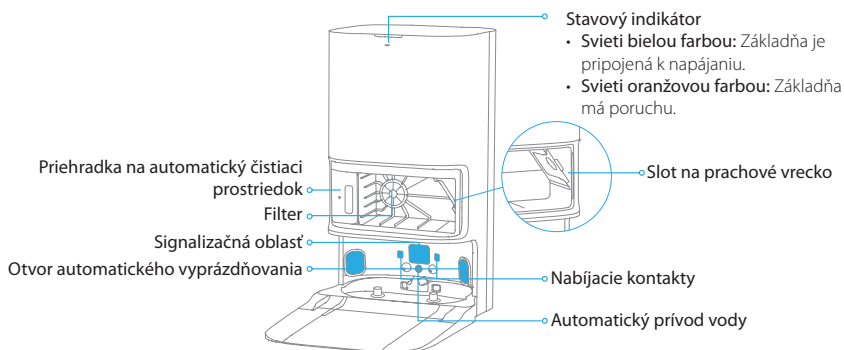
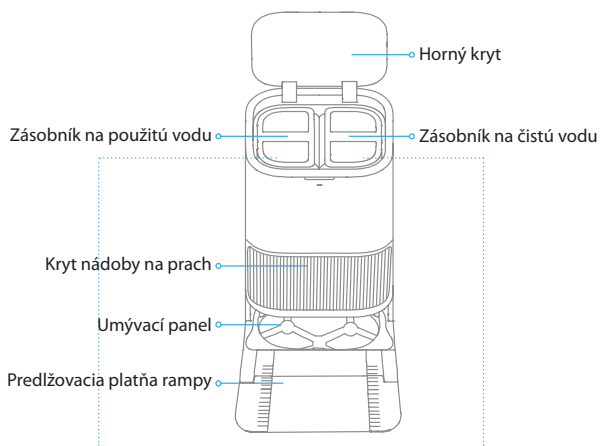

Poznámka: Súpravu na pripojenie vody na automatické dopĺňanie a vypúšťanie je potrebné zakúpiť samostatne. (k dispozícii len v určitých regiónoch)

PRÍPRAVA VAŠEJ DOMÁCNOSTI

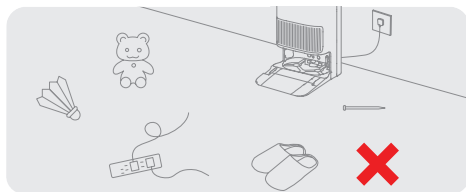

Pred čistením odstráňte nestabilné, krehké, cenné alebo nebezpečné predmety a vyčistite káble, handry, hračky, tvrdé predmety a ostré predmety na zemi, aby ste sa vyhlížali zamotaniu, poškrabaniu alebo prevrhnutiu robotom a nespôsobili straty.

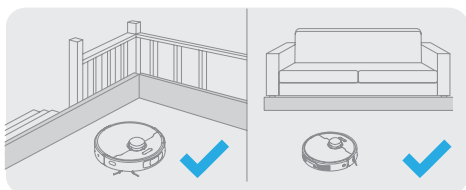

Pred vysávaním umiestnite na okraj schodiska a pohovky fyzickú bariéru, aby ste zaistili bezpečnú a hladkú prevádzku spotrebiča.

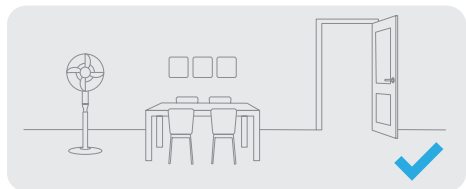

Otvorte dvere miestnosti, ktorá sa má vysávať a umiestnite nábytok na správne miesto, aby ste získali viac miesta.

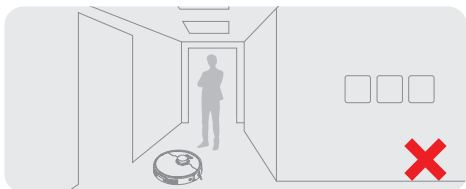

Aby robot nerozpoznal oblasti, ktoré je potrebné vyčistiť, nestojte pred robotom, prahom, chodbou alebo v úzkych miestach.

Poznámka:

- Pri prvom spustení spotrebiča ho počas čistenia sledujte, aby ste včas odstránili prípadné prekážky.
- Prídavné LED svetlo poskytuje prídavné osvetlenie v slabo osvetlenom prostredí.

- Nevysávajte tvrdé predmety, ako sú kamene, oceľové guľôčky a časti hračiek, ani ostré predmety, ako stavebný odpad, rozbité sklo a klinec, inak môže dôjsť k poškrabaniu podlahy.

PRED POUŽITÍM

1. Umiestnite základňu na požadované miesto a pripojte ju k elektrickej zásuvke.

Základňu umiestnite na čo najtvorenejšie miesto s dobrým signálom Wi-Fi. Odstráňte všetky predmety, ktoré sú bližšie ako 1,5 m pred základňou a 5 cm z oboch strán základne. Zasuňte napájací kábel do základnej stanice a pripojte ho k zásuvke.

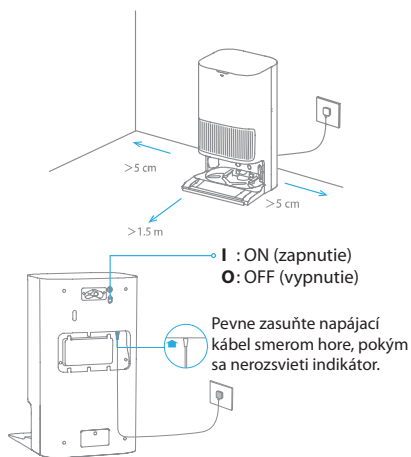

Poznámka:

- Uistite sa, že žiadne predmety neblokujú signalizačnú oblasť.
- Aby ste zabránili škvrnám z namáčania drevených podláh alebo kobercov vodou, odporúčame umiestniť základňu na dlažbu alebo na mramorový podlahu.

2. Nainštalujte predlžovaciu platňu rampy.

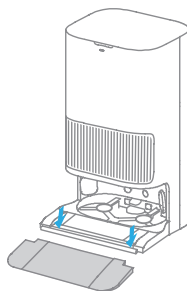

3. Odstráňte ochranné prvky použité na bezpečnú prepravu robota a nainštalujte zostavu mopu

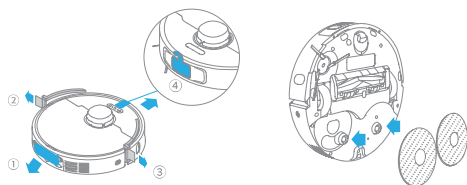

4. Pripojte robot k základni.

Robot zapnete podržaním tlačidla  na 3 sekundy. Umiestnite robot na základňu tak, aby zostava mopu smerovala k umývacej doske. Keď sa robot úspešne pripojí k základni, budete počuť akustický signál.

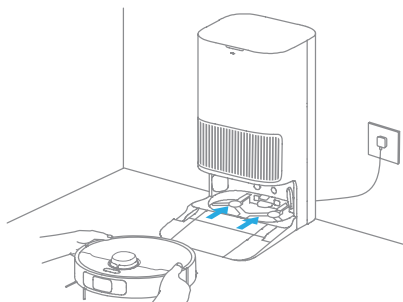

Poznámka: Pred prvým použitím odporúčame robot úplne nabiť. Ak sa robot po vybití batérie nedá zapnúť, manuálne ho pripojte k základni, aby sa nabíj.

5. Nainštalujte nádobu s čističom

- (1) Odstráňte kryt nádoby na prach a vytiahnite priehradku na automatický čistiaci prostriedok.
- (2) Otvorte horné veko priehradky a pridajte čistiaci roztok.
- (3) Zatvorte veko priehradky, vložte ju späť do základne a potom nainštalujte kryt nádoby na prach. Čistiaci roztok sa pridáva automaticky počas prevádzky.

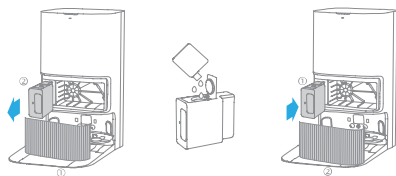

Poznámka:

- Priehradku na automatické dávkovanie čistiaceho prostriedku naplňte čistiacim roztokom. Nepridávajte inú kvapalinu, len schválený čistiaci roztok, predídete tak poruche.
- Nainštalujte priehradku na automatický čistiaci prostriedok, kým nezapadne na svoje miesto.

6. Pridajte vodu do zásobníka na čistú vodu

Vyberte zásobník na čistú vodu zo základne a naplňte zásobník čistou vodou. Potom ho nainštalujte späť do základne.

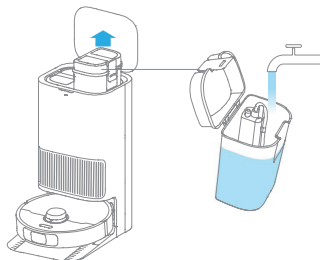

Poznámka: Do zásobníka na vodu nepridávajte horúcu vodu, pretože to môže spôsobiť deformáciu zásobníka.

PRIPOJENIE K APLIKÁCIÍ DREAMEHOME

1. Stiahnite si aplikáciu Dreamehome

Naskenujte QR kód na spotrebiči alebo vyhľadajte „Dreamehome“ v obchode s aplikáciami a stiahnite si a nainštalujte aplikáciu.

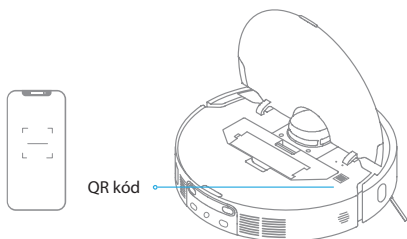

Poznámka:

- Podporované je iba 2,4 GHz Wi-Fi pripojenie.
- V dôsledku aktualizácií softvéru aplikácie sa skutočné operácie môžu líšiť od údajov v tomto návode. Postupujte podľa pokynov na základe aktuálnej verzie aplikácie.

2. Pridajte zariadenie

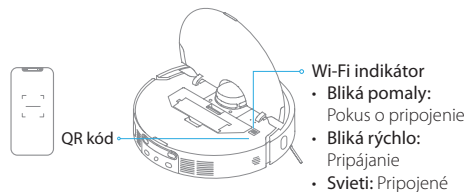

Otvorte aplikáciu Dreamehome, klepnite na „Scan QR code to connect“, a znova naskenujte rovnaký QR kód na spotrebiči, aby ste pridali zariadenie. Dokončíte pripojenie Wi-Fi podľa pokynov.

Poznámka: Ak chcete resetovať Wi-Fi, zopakujte krok 2 a potom podľa pokynov dokončíte pripojenie Wi-Fi.



POKYNY PRE POUŽITIE

Zapnutie/Vypnutie napájania

Na zapnutie spotrebiča stlačte a podržte tlačidlo  na 3 sekundy. Indikátor napájania by mal svietiť. Umiestnite spotrebič na nabitú základňu, spotrebič by sa mal automaticky zapnúť a začať nabíjať. Ak chcete spotrebič vypnúť, presuňte ho preč z nabíjacej základne a stlačte a podržte tlačidlo  na 3 sekundy.

Rýchle mapovanie

Po prvej konfigurácii siete postupujte podľa pokynov v aplikácii a rýchlo vytvorte mapu a spotrebič začne mapovať bez vysávania. Proces mapovania sa dokončí, keď sa spotrebič vráti do základne a mapa sa automaticky uloží.

Režim pozastavenia/spánku

Keď je spotrebič v prevádzke, stlačením ľubovoľného tlačidla ho pozastavíte.

Ak je spotrebič pozastavený na viac ako 10 minút, automaticky prejde do režimu spánku. Všetky indikátory na robote zhasnú. Stlačením ľubovoľného tlačidla na robote alebo použitím aplikácie robota prebudíte.

Poznámka:

- Ak je spotrebič pozastavený a umiestnený do nabíjacej základne, aktuálna úloha čistenia sa ukončí.

Automatické obnovenie čistenia

Ak je batéria veľmi slabá, spotrebič sa automaticky vráti do základne, aby sa nabil. Po nabití na príslušnú úroveň batérie bude pokračovať v nedokončených úlohách čistenia.

Poznámka: Ak chcete použiť túto funkciu, zapnite ju v aplikácii.

Režim „Nerušiť“ (DND)

Keď je spotrebič nastavený do režimu „Nerušiť“ (DND), spotrebič nebude môcť pokračovať v upratovaní a indikátor napájania zhasne. Režim DND je predvolene z výroby vypnutý. Pomocou aplikácie môžete režim DND zapnúť alebo upraviť obdobie DND. Obdobie DND je štandardne od 22:00 do 8:00.



Poznámka:

- Naplánované upratovacie úlohy budú vykonané včas počas obdobia DND.
- Spotrebič bude pokračovať v čistení tam, kde skončil po uplynutí obdobia DND.

Bodové čistenie

Keď je spotrebič pozastavený alebo v pohotovostnom režime, stlačte a podržte tlačidlo  na 3 sekundy, čím spustíte režim Spot Clean (bodové čistenie). V tomto režime spotrebič vyčistí oblasť štvorcového tvaru s rozmermi 1,5 × 1,5 metra okolo seba a po dokončení bodového čistenia sa vráti do východiskového bodu.

Reštartovanie spotrebiča

Ak spotrebič prestane reagovať alebo sa nedá vypnúť, stlačte a podržte tlačidlo  na 10 sekúnd, aby ste ho násilne vypli. Potom stlačte a podržte tlačidlo  na 3 sekundy, aby sa spotrebič zapol.

Vysávanie a vytieranie

Poznámka: Pri prvom použití modulu mopu spotrebič štandardne vykonáva úlohu vysávania a vytierania.

1. Spustenie čistenia

Stlačte tlačidlo  na spotrebiči, alebo použite aplikáciu na spustenie spotrebiča zo základne. Potom spotrebič naplánuje optimálnu trasu čistenia a vykoná úlohu čistenia na základe vytvorenej mapy.

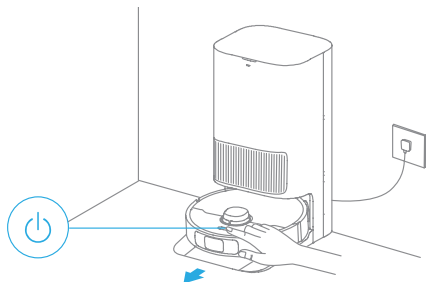

Poznámka:

- Aby sa robot po čistení ľahko vrátil do základne, odporúčame robot zapnúť keď sa nachádza v základni.
- Mopové utierky budú vyčistené predtým, ako začne spotrebič stierať, počkajte prosím.
- Nehýbte základňou, zásobníkom na čistou vodu, zásobníkom na použitú vodu ani umývacou doskou počas prevádzky.
- Čistenie horúcou vodou je možné zapnúť v aplikácii pre úlohy čistenia mopovej utierky a podložky pod umývadlo, čo platí pre všetky režimy. Aby ste predišli obareniu, nedotýkajte sa výtoku vody, keď je táto funkcia zapnutá.

2. Automatické čistenie mopovej utierky

Počas čistenia sa spotrebič automaticky vráti na základňu, aby umyl mopovú utierku na základe počtenosti čistenia mopovej utierky špecifikovanej v aplikácii. Potom základňa automaticky doplní zásobník na vodu spotrebiča a spotrebič po doplnení vody obnoví čistenie.

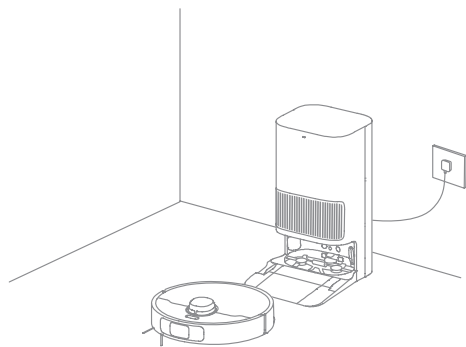

3. Automatické vyprázdnenie nádoby na prach, umytie a vysušenie mopových utierok

Keď spotrebič dokončí upratovanie a vráti sa do základne, aby sa nabil, základňa automaticky začne vyprázdňovať nádobu na prach, a potom vyčistí a vysuší mopové utierky.

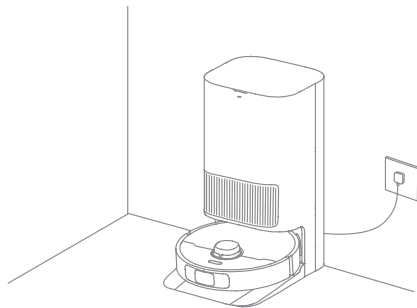

Poznámka:

- Ak je funkcia automatického vyprázdňovania v aplikácii vypnutá, základňa automaticky nevyprázdni nádobu na prach.
- Základňa vyprázdni nádobu na prach podľa počtenosti nastavenej v aplikácii.

4. Vyčistenie zásobníka na použitú vodu

Keď spotrebič dokončí úlohu, vyčistite zásobník na použitú vodu, aby ste predišli tvorbe akéhokoľvek zápachu.

Mopovanie po vysávaní

Ak v aplikácii povolíte funkciu mopovania po vysávaní robot automaticky odstráni zostavu mopu na základni, aby povysával podlahu. Po dokončení vysávania sa robot vráti do základne, kde si nainštaluje zostavu mopu a základňa automaticky začne vyprázdňovať nádobu na prach. Po zdvihnutí hlavnej kefy a bočnej kefy začne robot mopovať.

Iba vysávanie

Ak v aplikácii povolíte funkciu vysávania, robot automaticky odstráni zostavu mopu na základni a začne vysávať.

Iba mopovanie

Ak v aplikácii povolíte funkciu mopovania, robot automaticky skontroluje, či je zostava mopu nainštalovaná, ak nie, robot zostavu mopu nainštaluje a po zdvihnutí hlavnej kefy a bočnej kefy začne mopovať.

BEŽNÁ ÚDRŽBA

Jednotlivé diely

Na udržanie spotrebiča v dobrom stave sa odporúča pozrieť si nasledujúcu tabuľku týkajúcu sa bežnej údržby.

Diely	Početnosť údržby	Početnosť výmeny	
Zásobník na použitú vodu	Po každom použití	/	
Zásobník na čistú vodu			
Hlavná kefka	Jedenkrát za 2 týždne	Každých 6 až 12 mesiacov	
Filter nádoby na prach		Každých 3 až 6 mesiacov	
Bočná kefka			
Držiak mopu		/	
Umývacia doska	Jedenkrát za 2 mesiace	/	
Signalizačná oblasť základne	Jedenkrát za mesiac		
Nabíjacie kontakty základne			
Otvor automatického vyprázdňovania základne			
Univerzálne koliesko			
Snímač okraja			
Laserový snímač vzdialenosti (LDS)			
3D laserový snímač			
Snímač koberca			
Snímače zmeny výšky			
Okienko nárazníka			
Nárazník			
Automatický prívod vody na spotrebiči			
Spodná časť spotrebiča			
Nádoba na prach			Vyčistíte podľa potreby
Vrecko na zber prachu			/
Mopová utierka		Každý 1 až 3 mesiace	

Poznámka: Početnosť výmeny sa bude líšiť v závislosti od používania spotrebiča. Ak dôjde k výnimke v dôsledku mimoriadnych okolností, diely by sa mali vymeniť.

Čistenie valčekovej dosky

Základňa vykoná samočistenie valčekovej dosky spolu s každým čistením mopy. Postup hlbokého čistenia nájdete v nasledovných krokoch.

1. Povoľte v aplikácii funkciu čistenia valčekovej dosky a robot automaticky opustí základňu. Vyberte valček a počkajte, pokiaľ voda naplní základňu valčeka.

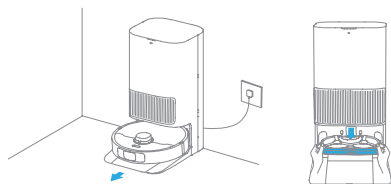

2. Na čistenie valčekovej dosky použite čistiaci nástroj. Po chvíli základňa automaticky odčerpá použitú vodu. Základňu utrite mäkkou a suchou utierkou.

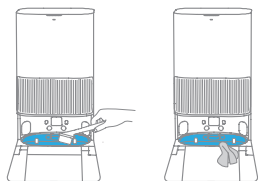

3. Otočte valček, odstráňte kryt valčeka a valček a potom stiahnite koncové uzávery valčeka.

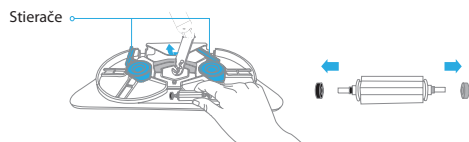

Poznámka:

- Ak je kryt valčeka zablokovaný stieračmi na oboch stranách valčekovej dosky, otočte valček, a posuňte ich nabok.
- Kryt valčeka odstránite pomocou vhodného nástroja, ako je dodaný čistiaci nástroj.

- 4 Odstráňte vlasy zamotané vo valčeku a potom diely opäť zložte tak, ako znázornené na obrázku nižšie.



5. Opláchnite umývacia dosku čistou vodou, utrite ju a potom ju v náklone vložte späť do základne.

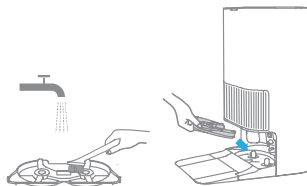

6. Pomocou aplikácie alebo krátkym stlačením tlačidla  sa robot vráti na základňu.

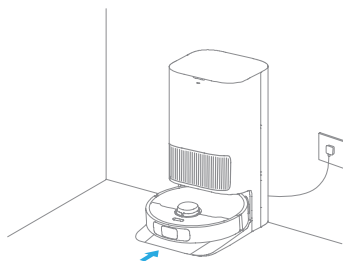

Poznámka: Počas čistenia nenechajte spotrebič vrátiť sa do základne.

Zásobník na použitú vodu

1. Vyberte zásobník na použitú vodu, otvorte jeho kryt a vylejte špinavú vodu.

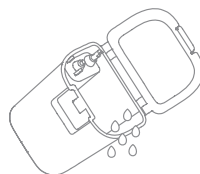

2. Zásobník na použitú vodu opláchnite čistou vodou a pomocou dodanej čistiacej kefy vyčistite vnútornú stenu zásobníka na použitú vodu.

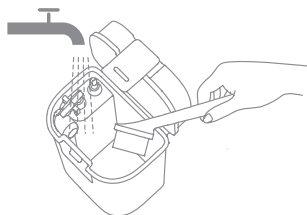

Poznámka: Plavák v zásobníku na použitú vodu je pohyblivá časť. Pri čistení nevyvíjajte veľmi veľkú silu, aby ste ho nepoškodili.

Vrečko na zber prachu

1. Odstráňte kryt nádoby na prach a vrečko na prach zlikvidujte.

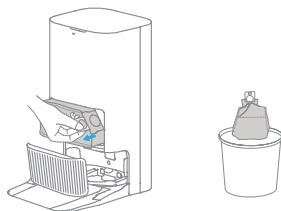

Poznámka: Potiahnutím rukoväti smerom nahor vrečko utesníte, aby sa zabránilo náhodnému vypadnutiu prachu a nečistôt.

2. Odstráňte prach a nečistoty z filtra suchou utierkou.

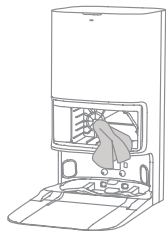

3. Nainštalujte nové vrečko na zber prachu.

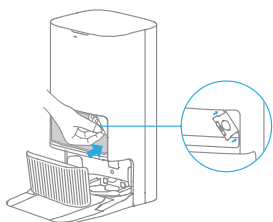

4. Naložte späť kryt nádoby na prach.

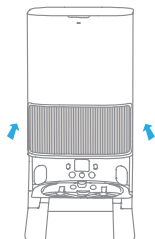

Nádoba na prach a filter

1. Otvorte kryt spotrebiča a stlačte sponu nádoby na prach, aby ste vybrali nádobu na prach.

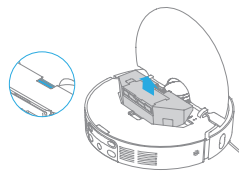

2. Otvorte kryt nádoby na prach, vyberte filter a potom nádobu na prach vyprázdňte tak, ako je znázornené na obrázku.

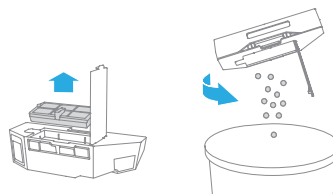

3. Jemným poklepaním na kôš filtra odstráňte nečistoty.



Poznámka: Nepokúšajte sa filter čistiť kefkou, prstom alebo ostrými predmetmi, aby ste predišli jeho poškodeniu.

4. Pred opätovnou inštaláciou opláchnite nádobu na prach a filter vodou a úplne ich vysušte.

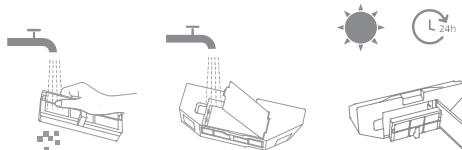

Poznámka:

- Nádobu na prach a filter opláchnite iba čistou vodou. Nepoužívajte žiadny čistiaci prostriedok.
- Nádobu na prach a filter používajte len vtedy, keď sú úplne suché.

Hlavná kefka

1. Stlačte spony krytu kefy smerom dovnútra, aby ste demontovali kryt kefy a vybrali kefku zo spotrebiča.

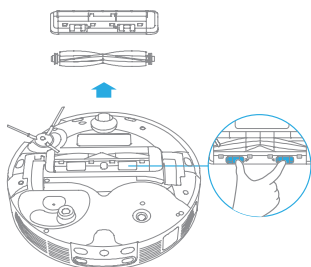

2. Vytiahnite kryty kefy, ako je znázornené na obrázku. Pomocou priloženého čistiaceho nástroja odstráňte všetky vlasy zamotané do kefy. Opäť nainštalujte kryty kefy na obidva konce a potom nainštalujte kefku. Zatlačením na klípy na zaistenie kefy ju zaistíte na mieste.

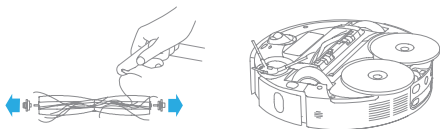

Bočná kefka

Pomocou skrutkovača odskrutkujte bočnú kefku, vyčistíte ju od vlasov a potom ju opäť naskrutkujte.

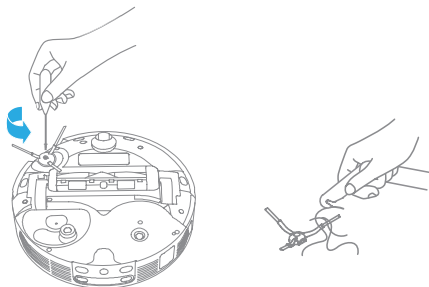

Držiak mopu

Vyberte a vyčistite držiak mopu.

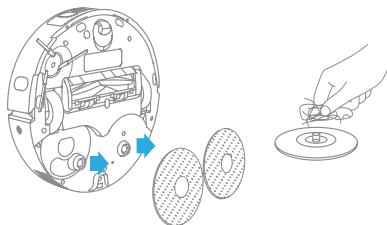

Univerzálne koliesko

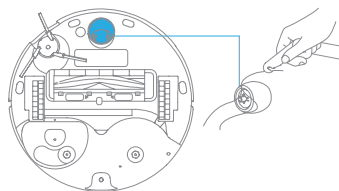

Poznámka:

- Pomocou nástroja, akým je napríklad malý skrutkovač, oddeľte osku a gumenú časť univerzálneho kolieska. Nepoužívajte nadmernú silu.
- Univerzálne koliesko opláchnite pod tečúcou vodou a po úplnom vysušení ho vráťte späť na svoje miesto.

Snímače spotrebiča a nabíjacie kontakty

Utrite snímače spotrebiča mäkkou suchou utierkou:

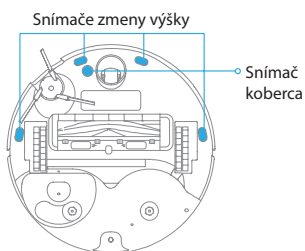
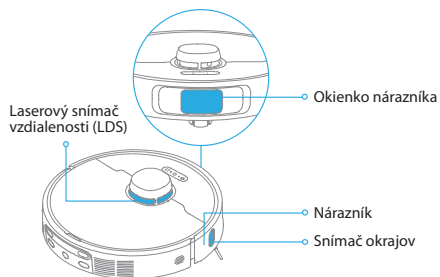

Poznámka: Vlhká tkanina môže poškodiť citlivé prvky v rámci spotrebiča a základne. Na čistenie použite suchú utierku.

Nabíjacie kontakty

Vyčistite nabíjacie kontakty a signalizačnú oblasť základne mäkkou suchou utierkou.

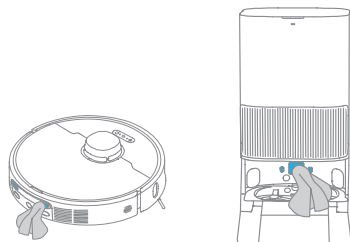

Otvory automatického vyprázdňovania

Vyčistite otvory automatického vyprázdňovania spotrebiča a základne mäkkou suchou utierkou.

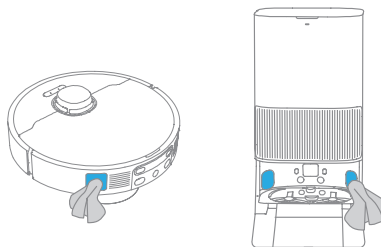

Mopová utierka

Vyberte mopovú utierku z držiaka mopovej utierky a vymeňte ju.

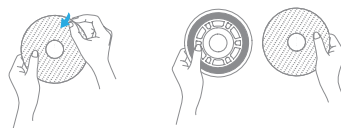

Batéria

Spotrebič obsahuje vysokovýkonnú lítium-iónovú batériu. Uistite sa, či zostane dobre nabitý na každodenné používanie, aby sa zachoval optimálny výkon batérie. Ak robot dlhší čas nepoužívate, vypnite ho a odložte. Aby ste zabránili poškodeniu batérie v dôsledku nadmerného vybitia, nabíjajte robot minimálne raz za tri mesiace.

ČASTO KLADENÉ OTÁZKY

Problém	Možná príčina a riešenie
Spotrebič sa nezapne.	<ul style="list-style-type: none"> Úroveň nabitia batérie je nízka. Nabite spotrebič na nabíjacej základni a skúste to znova. Teplota batérie je veľmi nízka alebo príliš vysoká. Spotrebič sa odporúča prevádzkovať pri teplote medzi 0 °C a 40 °C.
Spotrebič sa nenabíja.	<ul style="list-style-type: none"> Základňa nie je pripojená k napájaniu, skontrolujte, či sú oba konce jej napájacieho kábla správne zapojené. Kontakt medzi nabíjacími kontaktmi na základni a spotrebičom je slabý, vyčistite nabíjacie kontakty. Skontrolujte, či sa na konektore spotrebiča nenachádza cudzí predmet a ak nejaký cudzí predmet existuje, odstráňte ho.
Spotrebič sa nemôže pripojiť k Wi-Fi sieti.	<ul style="list-style-type: none"> Heslo Wi-Fi siete je nesprávne. Uistite sa, či je heslo používané na pripojenie k vašej Wi-Fi sieti správne. Spotrebič nepodporuje 5 GHz Wi-Fi pripojenie. Uistite sa, či je spotrebič pripojený k 2,4 GHz Wi-Fi pripojeniu. Wi-Fi signál je slabý. Uistite sa, či je robot v oblasti s dobrým pokrytím Wi-Fi signálu. Spotrebič nemusí byť pripravený na konfiguráciu. Ukončíte a znova vstúpte do aplikácie a potom to skúste znova podľa pokynov.
Spotrebič sa nevráti do základne.	<ul style="list-style-type: none"> Základňa je odpojená od napájania alebo presunutá, keď na nej spotrebič nie je. Okolo základne je veľmi veľa prekážok. Umiestnite základňu na otvorenejšie miesto. Pohyb spotrebiča môže spôsobiť, že sa zmení jeho poloha a ak opätovné umiestnenie zlyhá, znova vytvorí mapu. Ak je spotrebič veľmi ďaleko od základne, nemusí byť schopný sa sám automaticky vrátiť, v takom prípade budete musieť spotrebič na základňu umiestniť manuálne. Utrite signalizačnú oblasť na základni, aby ste odstránili prach alebo nečistoty.
Spotrebič uviazol pred základňou a nemôže sa k nej vrátiť.	<ul style="list-style-type: none"> Odstráňte všetky prekážky do 0,5 m na ľavej a pravej strane alebo do 1,5 m pred základňou, aby ste zabránili zablokovaniu spotrebiča. Cesta pre návrat k nabíjaniu je zablokovaná napr. dvere sú zatvorené. Spotrebič sa môže pošmyknúť, ak je podlaha pred základňou veľmi mokrá. Ak je tomu tak, pred ďalším pokusom odstráňte prebytočnú vodu. Odporúča sa presunúť základňu na iné miesto a skúsiť to znova. Uistite sa, že je platňa na predĺženie rampy správne nainštalovaná.
Spotrebič sa nevypne.	<ul style="list-style-type: none"> Spotrebič sa nedá vypnúť, keď sa nabíja. Odporúča sa presunúť spotrebič zo základne a potom ho vypnúť stlačením a podržaním vypínača  na tri sekundy. Ak sa spotrebič nedá vypnúť vykonaním kroku 1, stlačte a podržte tlačidlo  na 10 sekúnd, aby sa spotrebič vypol vynútené. Ak problém pretrváva, kontaktujte servisné stredisko.
Rýchlosť nabíjania je nízka.	<ul style="list-style-type: none"> Úplné nabitie spotrebiča trvá približne 3,5 hodín, keď je jeho batéria takmer vybitá. Ak prevádzkujete spotrebič pri teplotách mimo určeného rozsahu, rýchlosť nabíjania sa automaticky spomalí, aby sa predĺžila životnosť batérie. Nabíjacie kontakty na spotrebiči aj na základni môžu byť znečistené, utrite ich suchou utierkou.
Počas prevádzky spotrebiča sa zvyšuje hluk.	<ul style="list-style-type: none"> Skontrolujte, či nie je upchatý filter nádoby na prach. Ak áno, vyčistite ho alebo vymeňte. V hlavnej kefke alebo v nádobe na prach sa mohol zachytiť tvrdý predmet. Skontrolujte a odstráňte všetky tvrdé predmety. Hlavná kefka alebo bočná kefka sa môžu zamotať. Skontrolujte a odstráňte všetky cudzie predmety. Prepnite režim vysávania na Štandardný alebo Tichý.
Spotrebič sa pohybuje bez toho, aby sledoval nastavenú trasu.	<ul style="list-style-type: none"> Pred použitím spotrebiča by ste mali usporiadať predmety, ako sú napájacie káble a papuče. Práca na mokrom klzkom povrchu spôsobuje preklzávanie hlavného kolieska. Pred použitím spotrebiča sa odporúča vysušiť mokré miesta. Okienko nárazníka okno utrite čistou mäkkou utierkou, aby boli čisté a bez prekážok.

Problém	Možná příčina a řešení
Spotřebič vynechá miestnosti, ktoré sa majú upratať.	<ul style="list-style-type: none"> • Uistite sa, či sú dvere miestností, ktoré sa majú čistiť, otvorené. • Skontrolujte, či pri dverách miestnosti nie je prah vyšší ako 2 cm. Spotřebič nemôže preliezť cez vysoké prahy alebo schody. • Miesto pred miestnosťou, ktorá sa má čistiť, je mokré a šmyklavé, čo spôsobuje, že spotřebič sa s šmýka a pracuje abnormálne. Pred použitím spotřebiča sa odporúča podlahu vysušiť.
Spotřebič po nabití nebude pokračovať v upratovaní.	<ul style="list-style-type: none"> • Uistite sa, či spotřebič nie je nastavený na režim „Nerušit“ (DND), ktorý mu zabráni v upratovaní. • Spotřebič nebude pokračovať v upratovaní potom, čo ho manuálne vrátite do základne, aby sa nabil, čo zahŕňa manuálne umiestnenie spotřebiča na základňu alebo odoslanie spotřebiča na nabíjanie prostredníctvom aplikácie alebo tlačidlo .
Základňa nemôže automaticky vyprázdniť nádobu na prach.	<ul style="list-style-type: none"> • Skontrolujte, či nie je vrecko na zber prachu prachu v nádobe na prach plné. • Ak vrecko na zber prachu nie je plné, skontrolujte, či nie sú nejaké prekážky vo vetracích otvoroch spotřebiča, základne alebo nádoby na prach. Ak je tomu tak, včas vyčistíte zablokovanú časť.
Hladina vody v umývacej doske je abnormálna.	<ul style="list-style-type: none"> • Skontrolujte, či tesnenie na zásobníku na použitú vodu nie je uvoľnené alebo nie je správne nainštalované a ak je tomu tak, ručne ho opravte. Ak problém pretrváva, kontaktujte autorizované servisné stredisko. • Jemne zatlačte na zásobník na použitú vodu, aby ste sa uistili, či je správne nainštalovaný. • Vyberte umývaciu dosku, vyčistite ju, a skontrolujte, či nie je upchatý odtok odpadovej vody. • Skontrolujte čistič. Nepridávajte inú tekutinu ako oficiálne schválený čistiaci prostriedok.
Držiak mopu je veľmi zdvihnutý.	<ul style="list-style-type: none"> • Odstráňte držiak mopu a skontrolujte, či v ňom nie je zaseknutý cudzí predmet, a skúste robot reštartovať. Ak problém pretrváva, kontaktujte autorizované servisné stredisko.
Pod nádržkou na čistú vodu alebo v okolí tesnenia je voda.	<ul style="list-style-type: none"> • Pri vyberaní nádržky na čistú vodu môže pod nádržkou alebo okolo tesnenia zostať trochu vody v potrubí. To je normálne. Vodu utrite suchou utierkou.

TECHNICKÉ ÚDAJE

Robot

Model	RLX53SE
Čas nabíjania	Približne 3,5 hodín
Menovité napätie	14,4 V ~
Menovitý výkon	75 W
Prevádzková frekvencia	2400 - 2483,5 MHz
Maximálny výstupný výkon	< 20 dBm

Za normálnych podmienok používania by toto zariadenie malo byť medzi anténou a telom používateľa vo vzdialenosti najmenej 20 cm.

Základňa

Model	RCXE0307-5/RCXE0307-7
Menovitý vstup	220 - 240 V ~ 50- 60 Hz
Menovitý výstup	20 V ~ 2 A
Výkon (počas vyprázdňovania prachu)	700 W
Výkon (počas čistenia teplou vodou)	1160 W
Výkon (sušenie a nabíjanie)	89 W

Poznámka:

- Menovitý výkon (pri čistení teplou vodou) je určený hodnotou výkonu za reprezentatívne obdobie (teplota vody 25 °C).
- Menovitý výkon (počas nabíjania a sušenia) je určený hodnotou výkonu počas doby plného zaťaženia.

VOBYBRATIE A LIKVIDÁCIA BATÉRIE

Vstavaná lítium-iónová batéria obsahuje látky, ktoré sú nebezpečné pre životné prostredie. Pred likvidáciou batérie sa uistite, či batériu vybrali kvalifikovaní technici a zlikvidovali ju v príslušnom recyklačnom zariadení.

- pred likvidáciou spotrebiča je potrebné vybrať batériu zo spotrebiča;
- pri vyberaní batérie musí byť spotrebič odpojený od elektrickej siete;
- batériu bezpečne zlikvidujte.

UPOZORNENIE:

Pred vybratím batérie odpojte napájanie a vyberte batériu čo najviac.

Nepotrebné batérie by sa mali zlikvidovať v príslušnom recyklačnom zariadení.

Nevystavujte batériu prostrediu s vysokou teplotou, aby ste predišli riziku výbuchu.

Za nevhodných podmienok môže z batérie vytekať elektrolyt. Ak dôjde ku kontaktu, opláchnite dané miesto vodou a vyhľadajte lekársku pomoc.

Pokyny týkajúce sa odstránenia:

1. Otočte spotrebič, použite vhodný nástroj na odskrutkovanie skrutiek na zadnej strane spotrebiča a potom demontujte kryt.
2. Ak chcete vybrať batériu, odpojte svorky medzi batériou a doskou plošných spojov.

Informácie o WEEE



Všetky produkty označené týmto symbolom sú odpadové elektrické a elektronické zariadenia (WEEE podľa smernice 2012/19/EÚ), ktoré by sa nemali miešať s netriedeným domovým odpadom. Namiesto toho by ste mali chrániť ľudské zdravie a životné prostredie tým, že svoje odpadové zariadenie odovzdáte na určené zberné miesto na recykláciu odpadových elektrických a elektronických zariadení, ktoré určí miestna samospráva. Správna likvidácia a recyklácia pomôže predchádzať možným negatívnym vplyvom na životné prostredie a ľudské zdravie. Ak chcete získať ďalšie informácie o umiestnení, ako aj o podmienkach takýchto zberných miest, kontaktujte inštalatéra alebo miestne úrady.

Slovo „dreame“ je skratkou spoločnosti Dreame Technology Co., Ltd. a jej dcérskych spoločností v Číne. Je to prepis čínskeho názvu spoločnosti „追觅“, ktorý znamená snahu o dokonalosť v každom úsilí a odráža víziu spoločnosti o neustálom prenasledovaní, prieskume a hľadaní v oblasti technológií.



Pre ďalšiu podporu nás kontaktujte na <https://global.dreametech.com>

Výrobca: Dreame Trading (Tianjin) Co., Ltd.

Vyrobené v Číne

Informácie o likvidácii opotrebovaného elektrického zariadenia (súkromné domácnosti)



Tento symbol na produktoch a/alebo na priložených dokumentoch znamená, že sa pri likvidácii nesmú elektrické a elektronické zariadenia miešať so všeobecným domácim odpadom.

V záujme správneho obhospodarovania, obnovy a recyklácie odveďte, prosím, tieto produkty na určené zberné miesta, kde budú prijaté bez poplatku. V niektorých krajinách je možné tieto produkty vrátiť priamo miestnemu maloobchodu v prípade, ak si objednáte podobný nový výrobok.

Správna likvidácia týchto produktov pomôže ušetriť hodnotné zdroje a zabrániť možným negatívnym vplyvom na ľudské zdravie a prostredie, ktoré môžu inak vzniknúť v dôsledku nesprávneho zaobchádzania s odpadom. Bližšie informácie o najbližšom zbernom mieste získate na miestnom úrade.

V prípade nesprávnej likvidácie odpadu môžu byť uplatnené pokuty v súlade s platnou legislatívou.

Pre právnické osoby v Európskej únii

Ak potrebujete zlikvidovať opotrebované elektrické a elektronické zariadenia, bližšie informácie získate od svojho miestneho predajcu alebo dodávateľa.

Informácie o likvidácii v krajinách mimo Európskej únie

Tento symbol je platný len v Európskej únii.

Ak si želáte zlikvidovať toto zariadenie, obráťte sa na miestny úrad alebo predajcu a poinformujte sa o správnom spôsobe likvidácie tohto typu odpadu.

OBSAH

BEZPEČNOSTNÍ INFORMACE.....	2
POPIS SPOTŘEBIČE.....	4
PŘÍPRAVA VAŠÍ DOMÁCNOSTI.....	7
PŘED POUŽITÍM.....	7
PŘIPOJENÍ K APLIKACI DREAMEHOME.....	9
POKYNY PRO POUŽITÍ.....	9
BĚŽNÁ ÚDRŽBA.....	11
ČASTO KLADENÉ OTÁZKY.....	16
TECHNICKÉ ÚDAJE.....	18
VYJMUTÍ A LIKVIDACE BATERIE.....	18

BEZPEČNOSTNÍ INFORMACE

Abyste předešli úrazu elektrickým proudem, požáru nebo zranění způsobenému nesprávným používáním spotřebiče, před použitím spotřebiče si pozorně přečtěte návod k obsluze a uchovejte jej pro budoucí použití.

Omezení týkající se používání

- Tento výrobek by neměly používat děti mladší 8 let ani osoby s fyzickými, smyslovými, intelektuálními nedostatky nebo omezenými zkušenostmi nebo znalostmi bez dozoru rodiče nebo opatrovníka, aby se zajistil bezpečný provoz a aby se předešlo jakýmkoli rizikům. Čištění a údržbu nesmějí provádět děti bez dozoru.
- Spotřebič se smí používat pouze s napájecím zdrojem dodaným se spotřebičem.
- Tento spotřebič obsahuje baterie, které mohou vyměnit pouze kvalifikovaní pracovníci.
- Vyčistěte oblast, kterou chcete vyčistit. Děti si se spotřebičem nesmějí hrát. Ujistěte se, zda jsou děti a domácí zvířata během provozu v bezpečné vzdálenosti od spotřebiče.
- Neinstalujte, nenabíjejte ani nepoužívejte spotřebič v koupelnách nebo v okolí bazénů.
- Tento produkt je určen pouze k čištění podlah v domácím prostředí. Nepoužívejte jej venku, na površích bez podlahy nebo v komerčním nebo průmyslovém prostředí.
- Ujistěte se, že spotřebič funguje správně ve správném prostředí. V opačném případě spotřebič nepoužívejte.
- Pokud se napájecí kabel poškodí nebo zlomí, okamžitě jej přestaňte používat a kontaktujte servisní středisko.

- Zařízení nepoužívejte v prostoru zavěšeném nad úrovní země bez ochranné bariéry.
- Neumísťujte zařízení vzhůru nohama. LDS kryt, kryt zařízení ani nárazník nepoužívejte jako rukojeť.
- Nepoužívejte zařízení při okolní teplotě vyšší než 40 °C nebo nižší než 0 °C nebo na podlaže s tekutinami nebo lepkavými látkami.
- Před použitím zařízení posbírejte z podlahy všechny kabely, abyste zabránili jejich tahání během vysávání.
- Odstraňte z podlahy křehké nebo malé předměty, aby do nich zařízení nenarazilo a nepoškodilo je.
- Abyste předešli škodám nebo poškození v důsledku tahání, před použitím spotřebiče odstraňte z podlahy všechny uvolněné předměty a odstraňte kabely nebo napájecí kabely z dráhy směru zařízení.
- Mějte vlasy, prsty a jiné části těla mimo sací otvor zařízení.
- Nástroje na čištění kartáčků uchovávejte mimo dosah dětí.
- Spotřebič nepoužívejte v místnosti, kde spí kojeneček nebo malé dítě.
- Na zařízení neumísťujte děti, domácí zvířata ani jiné předměty, bez ohledu na to, zda stojí nebo se pohybuje.
- Do zásobníku na čistou vodu nalijte pouze čistou vodu a oficiálně schválený čisticí roztok. Nepřidávejte žádnou jinou tekutinu, jako je alkohol nebo dezinfekční prostředek. Poměr čisticího roztoku k čisté vodě lze zkontrolovat na láhvi s čisticím roztokem. Čisticí roztok uchovávejte mimo dosah dětí.
- Nepoužívejte zařízení na čištění hořících předmětů. Nepoužívejte zařízení na vysávání hořlavých nebo těkavých kapalin, korozivních plynů nebo neředěných kyselin či rozpouštědel.
- Nevysávejte tvrdé nebo ostré předměty. Spotřebič nepoužívejte k vysávání předmětů, jako jsou kameny, velké kusy papíru nebo jiné předměty, které by mohly spotřebič ucpat.
- Před čištěním nebo údržbou spotřebiče musíte vytáhnout zástrčku z elektrické zásuvky.
- Spotřebič ani základnu neutírejte mokrou utěrkou ani je neoplachujte jakoukoli tekutinou. Po vyčištění omyvatelných dílů je před opětovnou instalací a použitím zcela vysušte.
- Používejte prosím tento produkt v souladu s pokyny v uživatelském manuálu. Uživatelé jsou zodpovědní za jakoukoli ztrátu nebo poškození, které vznikne nesprávným používáním tohoto produktu.

Baterie a nabíjení

- Nepoužívejte žádnou baterii, napájecí kabel ani základnu třetí strany. Používejte pouze s napájecí jednotkou RCLE0301.
- Baterii nebo základnu se nepokoušejte svépomocí rozebírat, opravovat nebo upravovat.
- Základnu neumísťujte do blízkosti zdroje tepla.
- Na utírání nebo čištění nabíjecích kontaktů základny nepoužívejte mokrý hadřík ani mokré ruce.
- Staré baterie nelikvidujte nesprávným způsobem. Nepotřebné baterie by se měly zlikvidovat v příslušném recyklačním zařízení.
- Pokud se napájecí kabel poškodí nebo zlomí, okamžitě jej přestaňte používat a kontaktujte servisní středisko.
- Ujistěte se, zda je spotřebič při přepravě vypnutý a pokud je to možné, uchovávejte jej v původním obalu.
- Pokud se zařízení nebude delší dobu používat, plně jej nabijte, pak jej vypněte a uložte na chladném a suchém místě. Nabijte zařízení alespoň jednou za 3 měsíce, abyste předešli nadměrnému vybití baterie.

Informace o bezpečnosti laseru

- Laserový snímač v tomto produktu splňuje normu IEC 60825-1:2014/EN 608251:2014/A11:2021 pro laserové produkty třídy 1. Během používání se vyhněte přímému kontaktu s očima.

LASEROVÝ PRODUKT 1. TŘÍDY
 SPOTŘEBITELSKÝ LASEROVÝ PRODUKT
 EN 50689:2021

POPIS SPOTŘEBIČE

Obsah balení

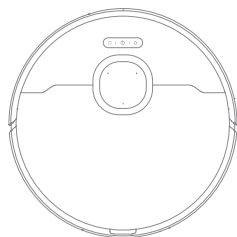

Robot

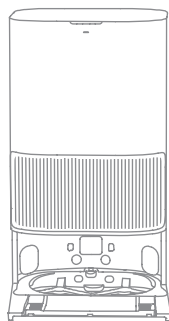

Základna

Ostatní příslušenství

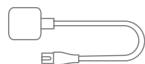

Napájecí kabel



Prodlužovací deska
rampy základny

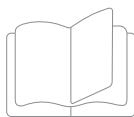

Návod k obsluze

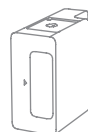

Zásobník na čisticí roztok
(předinstalovaný)



Čisticí roztok

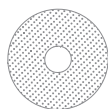

Utěrka na mopování 2x
(předinstalovaná)



Držák utěrky na
mopování 2x



Sáček na prach
(1 předinstalován)



Kartáček TriCut



Čisticí nástroj

Robot

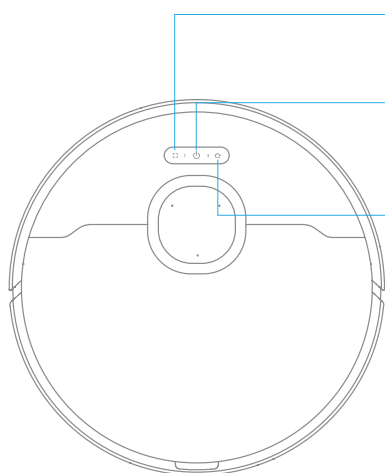

- Tlačítko bodového čištění**
 - Krátkým stisknutím spustíte režim bodového čištění.

- Tlačítko napájení/čištění**
 - Stiskněte a podržte na 3 sekundy.
 - Stisknutím spustíte čištění po zapnutí robota.

- Tlačítko základny**
 - Stisknutím odešlete zařízení zpět do základny.
 - Stisknutím a podržením na 3 sekundy deaktivujete dětskou pojistku.

Stavový indikátor

- **Svítil bíle:** Vysávání nebo čištění je dokončeno
- **Pulzuje bíle:** Nabíjení (baterie není vybitá).
- **Svítil oranžově:** Pohotovostní režim při slabé baterii nebo pozastavení při slabé baterii.
- **Pulzuje oranžově:** Nabíjení (baterie je vybitá).
- **Bliká oranžově:** Chyba

Poznámka:

- Stisknutím libovolného tlačítka pozastavíte, dokud spotřebič vysává nebo se vrací do nabíjení.
- Dětskou pojistku lze aktivovat/deaktivovat prostřednictvím aplikace Dreamehome.

Robot a snímače

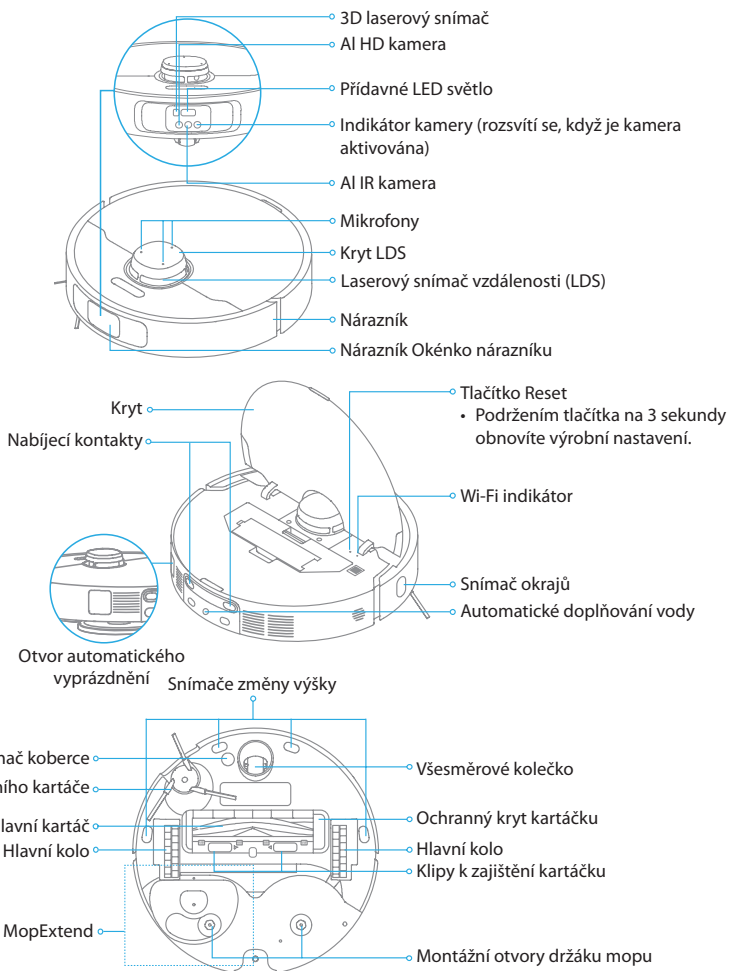

Nádoba na prach

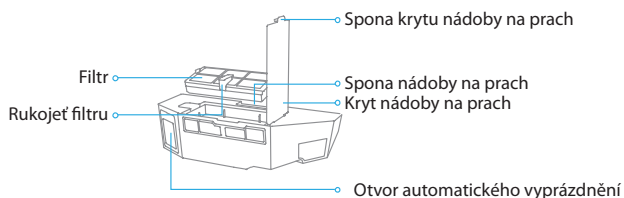

Modul na mopování



Základna

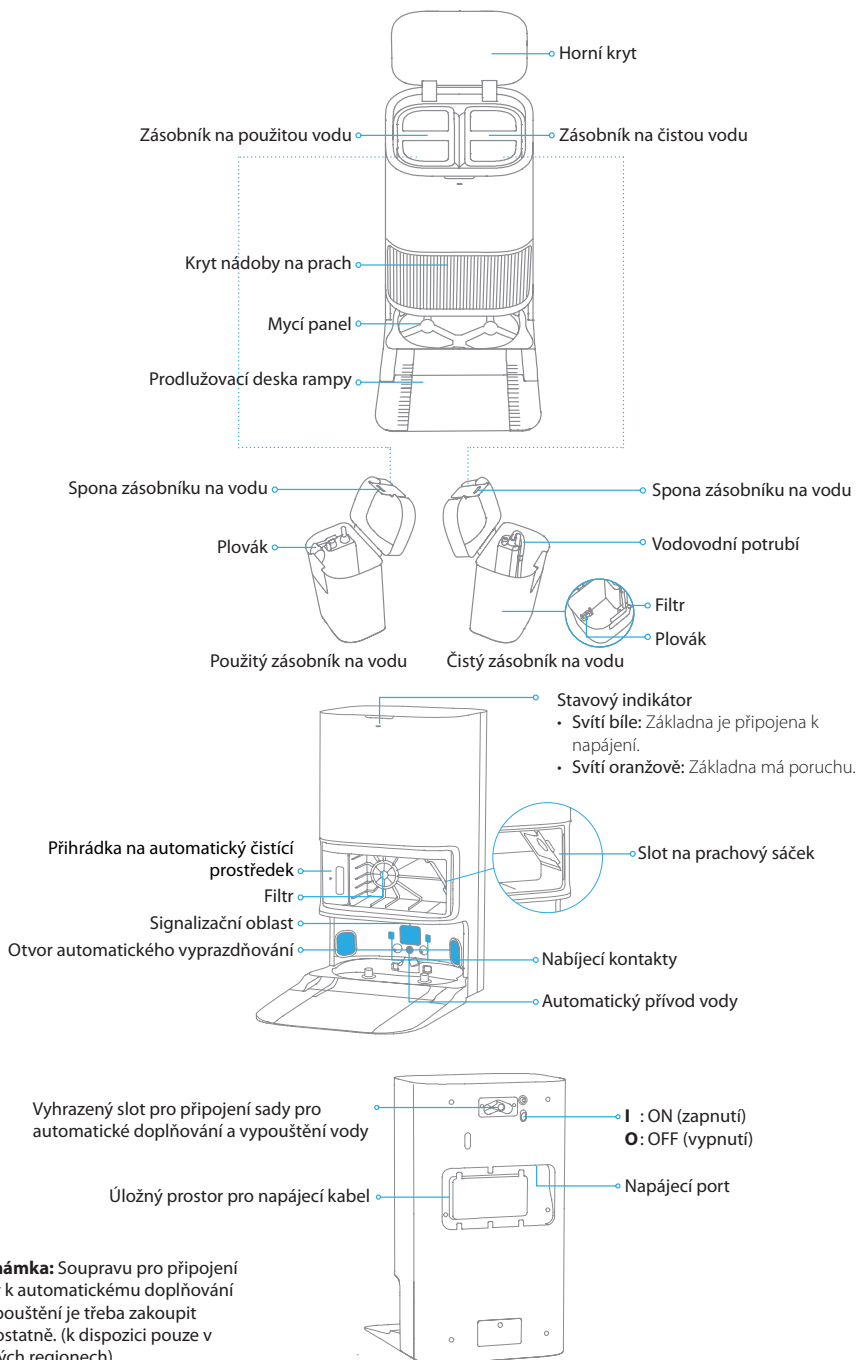

Poznámka: Soupravu pro připojení vody k automatickému doplňování a vypouštění je třeba zakoupit samostatně. (k dispozici pouze v určitých regionech)

PŘÍPRAVA VAŠÍ DOMÁCNOSTI

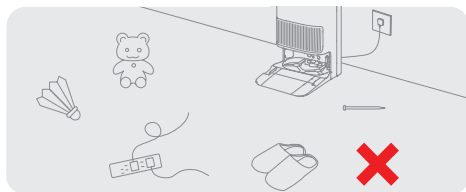

Před čištěním odstraňte nestabilní, křehké, cenné nebo nebezpečné předměty a vyčistěte kabely, hadry, hračky, tvrdé předměty a ostré předměty na zemi, abyste se vyhnuli zamotání, poškrábání nebo převrnutí robotem a nezpůsobili ztráty.

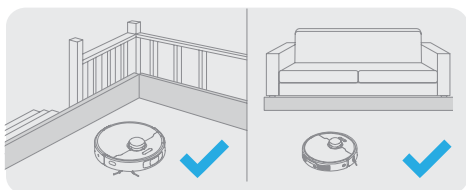

Před vysáváním umístěte na okraj schodiště a pohovky fyzickou bariéru, abyste zajistili bezpečný a hladký provoz spotřebiče.

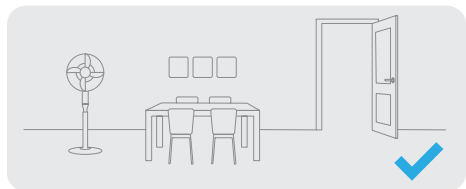

Otevřete dveře místnosti, která se má vysávat, a umístěte nábytek na správné místo, abyste získali více místa.

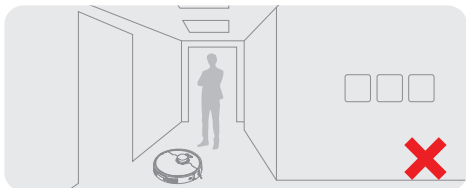

Aby robot rozpoznal oblasti, které je třeba vyčistit, nestůjte před robotem, prahem, chodbou nebo v úzkých místech.

Poznámka:

- Při prvním spuštění spotřebiče jej během čištění sledujte, abyste včas odstranili případné překážky.
- Přídavné LED světlo poskytuje přídavné osvětlení ve slabě osvětleném prostředí.

- Nevysávejte tvrdé předměty, jako jsou kameny, ocelové kuličky a části hraček, ani ostré předměty, jako stavební odpad, rozbité sklo a hřebíky, jinak může dojít k poškrábání podlahy.

PŘED POUŽITÍM

1. Umístěte základnu na požadované místo a připojte ji k elektrické zásuvce.

Základnu umístěte na co nejotevřenější místo s dobrým signálem Wi-Fi. Odstraňte všechny předměty, které jsou blíže než 1,5 m před základnou a 5 cm z obou stran základny. Zasuňte napájecí kabel do základní stanice a připojte jej k zásuvce.

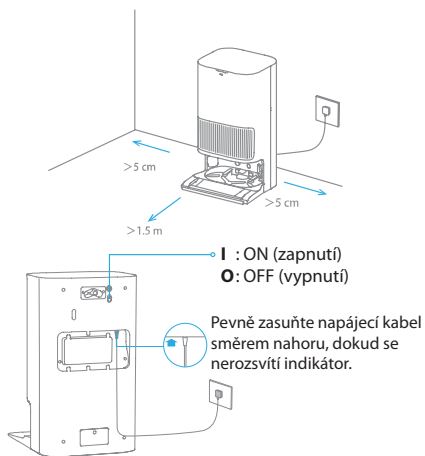

Poznámka:

- Ujistěte se, že žádné předměty neblokují signalizační oblast.
- Abyste zabránili skvrnám z namáčení dřevěných podlah nebo koberců vodou, doporučujeme umístit základnu na dlažbu nebo na mramorovou podlahu.

2. Nainstalujte prodlužovací desku rampy.

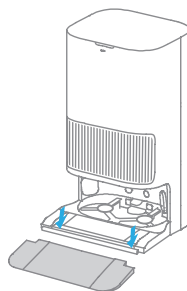

3. Odstraňte ochranné prvky použité pro bezpečnou přepravu robota a nainstalujte sestavu mopu

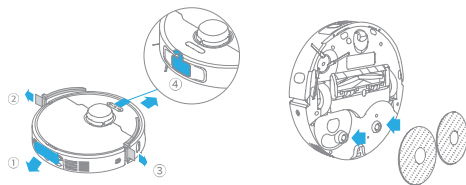

4. Připojte robota k základně.

Robota zapnete podržením tlačítka  na 3 sekundy. Umístíte robot na základňu tak, aby zostava mopu smerovala k umývačej doske. Keď sa robot úspešne pripojí k základni, budete počuť akustický signál.

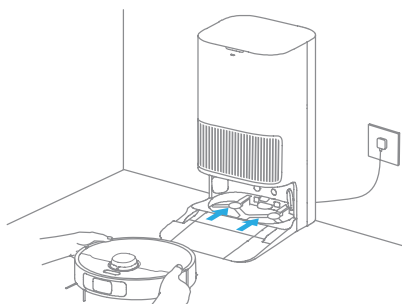

Poznámka: Před prvním použitím doporučujeme robota zcela nabít. Pokud se robot po vybití baterie nedá zapnout, manuálně jej připojte k základně, aby se nabíil.

5. Nainstalujte nádobu s čističem

- (1) Odstraňte kryt nádoby na prach a vytáhněte přihrádku na automatický čisticí prostředek.
- (2) Otevřete horní víko přihrádky a přidejte čisticí roztok.
- (3) Zavřete víko přihrádky, vložte ji zpět do základny a poté nainstalujte kryt nádoby na prach. Čisticí roztok se přidává automaticky během provozu.

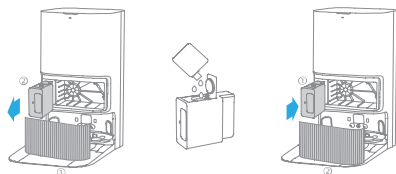

Poznámka:

- Přihrádku pro automatické dávkování čisticího prostředku naplňte čisticím roztokem. Nepřidávejte jinou kapalinu, jen schválený čisticí roztok, předejdete tak poruše.
- Nainstalujte přihrádku na automatický čisticí prostředek, dokud nezapadne na své místo.

6. Přidejte vodu do zásobníku na čistou vodu

Vyjměte zásobník na čistou vodu ze základny a naplňte zásobník čistou vodou. Potom jej nainstalujte zpět do základny.

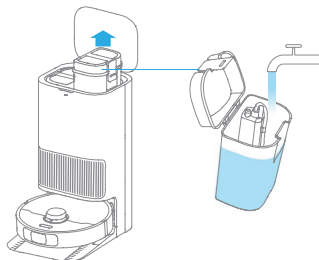

Poznámka: Do zásobníku na vodu nepřidávejte horkou vodu, protože to může způsobit deformaci zásobníku.

PŘIPOJENÍ K APLIKACI DREAMEHOME

1. Stáhněte si aplikaci Dreamehome

Naskenujte QR kód na spotřebiči nebo vyhledejte „Dreamehome“ v obchodě s aplikacemi a stáhněte si a nainstalujte aplikaci.

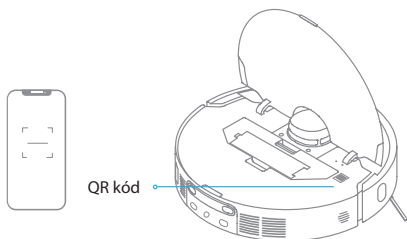

Poznámka:

- Podporováno je pouze 2,4 GHz Wi-Fi připojení.
- V důsledku aktualizací softwaru aplikace se skutečné operace mohou lišit od údajů v tomto návodu. Postupujte podle pokynů na základě aktuální verze aplikace.

2. Přidejte zařízení

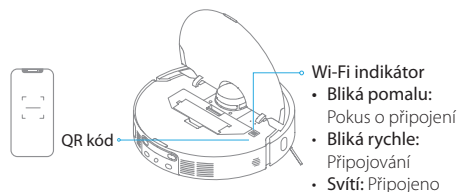

Otevřete aplikaci Dreamehome, klepněte na „Scan QR code to connect“, a znovu naskenujte stejný QR kód na spotřebiči, abyste přidali zařízení. Dokončete připojení Wi-Fi podle pokynů.

Poznámka: Chcete-li resetovat Wi-Fi, opakujte krok 2 a poté podle pokynů dokončete připojení Wi-Fi.



POKYNY PRO POUŽITÍ

Zapnutí/Vypnutí napájení

Pro zapnutí spotřebiče stiskněte a podržte tlačítko  na 3 sekundy. Indikátor napájení by měl svítit. Umístěte spotřebič na nabíjecí základnu, spotřebič by se měl automaticky zapnout a začít nabíjet. Chcete-li spotřebič vypnout, přesuňte jej pryč z nabíjecí základny a stiskněte a podržte tlačítko  na 3 sekundy.

Rychlé mapování

Po první konfiguraci sítě postupujte podle pokynů v aplikaci a rychle vytvořte mapu a spotřebič začne mapovat bez vysávání. Proces mapování se dokončí, když se spotřebič vrátí do základny a mapa se automaticky uloží.

Režim pozastavení/spánku

Když je spotřebič v provozu, stisknutím libovolného tlačítka jej pozastavíte.

Pokud je spotřebič pozastaven na více než 10 minut, automaticky přejde do režimu spánku. Všechny indikátory na robotu zhasnou. Stisknutím libovolného tlačítka na robotu nebo použitím aplikace robot probudíte.

Poznámka:

- Pokud je spotřebič pozastaven a umístěn do nabíjecí základny, aktuální úkol čištění se ukončí.

Automatické obnovení čištění

Pokud je baterie velmi slabá, spotřebič se automaticky vrátí do základny, aby se nabíj. Po nabití na příslušnou úroveň baterie bude pokračovat v nedokončených úkolech čištění.

Poznámka: Chcete-li použít tuto funkci, zapněte ji v aplikaci.

Režim „Nerušit“ (DND)

Když je spotřebič nastaven do režimu „Nerušit“ (DND), spotřebič nebude moci pokračovat v úklidu a indikátor napájení zhasne. Režim DND je ve výchozím nastavení z výroby vypnut. Pomocí aplikace můžete režim DND zapnout nebo upravit období DND. Období DND je standardně od 22:00 do 8:00.



Poznámka:

- Naplánované úklidové úkoly budou provedeny včas během období DND.
- Spotřebič bude pokračovat v čištění tam, kde skončil po uplynutí období DND.

Bodové čištění

Když je spotřebič pozastaven nebo v pohotovostním režimu, stiskněte a podržte tlačítko  na 3 sekundy, čímž spustíte režim Spot Clean (bodové čištění). V tomto režimu spotřebič vyčistí oblast čtvercového tvaru o rozměrech 1,5 x 1,5 metru kolem sebe a po dokončení bodového čištění se vrátí do výchozího bodu.

Restartování spotřebiče

Pokud spotřebič přestane reagovat nebo se nedá vypnout, stiskněte a podržte tlačítko  na 10 vteřin, abyste ho násilně vypnuli. Potom stiskněte a podržte tlačítko  na 3 sekundy, aby se spotřebič zapnul.

Vysávání a vytírání

Poznámka: Při prvním použití modulu mopu spotřebič standardně vykonává úlohu vysávání a vytírání.

1. Spuštění čištění

Stiskněte tlačítko  na spotřebiči, nebo použijte aplikaci ke spuštění spotřebiče ze základny. Potom spotřebič naplánuje optimální trasu čištění a provede úlohu čištění na základě vytvořené mapy.

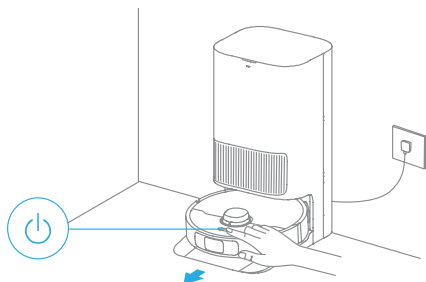

Poznámka:

- Aby se robot po čištění snadno vrátil do základny, doporučujeme robota zapnout, když se nachází v základně.
- Mopové utěrky budou vyčištěny předtím, než začne spotřebič stírat, počkejte prosím.
- Nehýbejte základnou, zásobníkem na čistou vodu, zásobníkem na použitou vodu ani mycí deskou během provozu.
- Čištění horkou vodou lze zapnout v aplikaci pro úkoly čištění mopové utěrky a podložky pod umyvadlo, což platí pro všechny režimy. Abyste předešli opaření, nedotýkejte se výtoky vody, když je tato funkce zapnuta.

2. Automatické čištění mopové utěrky

Během čištění se spotřebič automaticky vrátí na základnu, aby umyl mopovou utěrku na základě četnosti čištění mopové utěrky specifikované v aplikaci. Potom základna automaticky doplní zásobník na vodu spotřebiče a spotřebič po doplnění vody obnoví čištění.

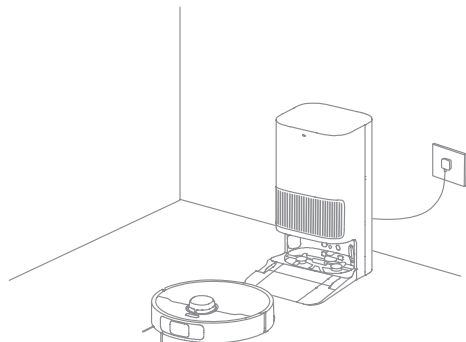

3. Automatické vyprázdňování nádoby na prach, umytie a vysušení mopových utierok

Když spotřebič dokončí úklid a vrátí se do základny, aby se nabil, základna automaticky začne vyprázdňovat nádobu na prach a poté vyčistí a vysuší mopové utěrky.

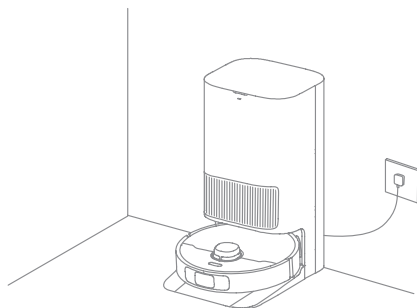

Poznámka:

- Je-li funkce automatického vyprázdňování v aplikaci vypnuta, základna automaticky nevyprázdní nádobu na prach.
- Základna vyprázdní nádobu na prach podle četnosti nastavené v aplikaci.

4. Vyčištění zásobníku na použitou vodu

Když spotřebič dokončí úlohu, vyčistěte zásobník na použitou vodu, abyste předešli tvorbě jakéhokoli zápachu.

Mopování po vysávání

Pokud v aplikaci povolíte funkci mopování po vysávání, robot automaticky odstraní sestavu mopu na základně, aby vysál podlahu. Po dokončení vysávání se robot vrátí do základny, kde si nainstaluje sestavu mopu a základna automaticky začne vyprázdňovat nádobu na prach. Po zvednutí hlavního kartáče a bočního kartáče začne robot mopovat.

Pouze vysávání

Pokud v aplikaci povolíte funkci vysávání, robot automaticky odstraní sestavu mopu na základně a začne vysávat.

Pouze mopování

Pokud v aplikaci povolíte funkci mopování, robot automaticky zkontroluje, zda je sestava mopu nainstalována, pokud není, robot sestavu mopu nainstaluje a po zvednutí hlavního kartáče a bočního kartáče začne mopovat.

BĚŽNÁ ÚDRŽBA

Jednotlivé díly

Pro udržení spotřebiče v dobrém stavu se doporučuje prohlédnout si následující tabulku týkající se běžné údržby.

Díl	Početnost údržby	Početnost výměny	
Zásobník na použitou vodu	Po každém použití	/	
Zásobník na čistou vodu			
Hlavní kartáček	Jednou za 2 týdny	Každých 6 až 12 měsíců	
Filtr nádoby na prach		Každých 3 až 6 měsíců	
Boční kartáček			
Držák mopu		/	
Mycí deska	Jednou za dva měsíce	/	
Signalizační oblast základny	Jednou za měsíc		
Nabíjecí kontakty základny			
Otvor automatického vyprazdňování základny			
Univerzální kolečko			
Snímač okraje			
Laserový snímač vzdálenosti (LDS)			
3D laserový snímač			
Snímač koberce			
Snímače změny výšky			
Okénko nárazníku			
Nárazník			
Automatický přívod vody na spotřebiči			
Spodní část spotřebiče			
Nádoba na prach			Vyčistěte podle potřeby
Sáček pro sběr prachu			/
Mopová utěrka			Každý 1 až 3 měsíce

Poznámka: Četnost výměny se bude lišit v závislosti na používání spotřebiče. Pokud dojde k výjimce v důsledku mimořádných okolností, díly by měly být vyměněny.

Čištění válečkové desky

Základna provede samočištění válečkové desky spolu s každým čištěním mpu. Postup hloubkového čištění naleznete v následujících krocích.

1. Povolte v aplikaci funkci čištění válečkové desky a robot automaticky opustí základnu. Vyjměte váleček a počkejte, až voda naplní základnu válečku.

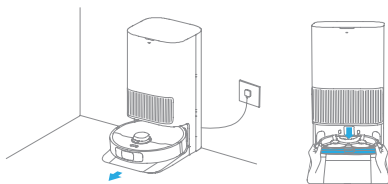

2. K čištění válečkové desky použijte čisticí nástroj. Po chvíli základna automaticky odčerpá použitou vodu. Základnu otřete měkkou a suchou utěrkou.

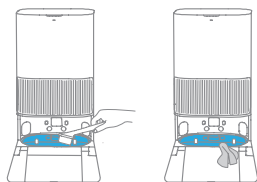

3. Otočte váleček, odstraňte kryt válečku a váleček a potom stáhněte koncové uzávěry válečku.

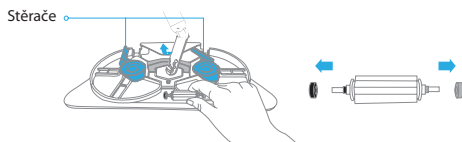

Poznámka:

- Pokud je kryt válečku zablokováán stěrači na obou stranách válečkové desky, otočte váleček a posuňte je stranou.
- Kryt válečku odstraníte pomocí vhodného nástroje, jako je dodaný čisticí nástroj.

- 4 Odstraňte vlasy zamotané ve válečku a poté díly opět složte tak, jak znázorněné na obrázku níže.



5. Opláchněte mycí desku čistou vodou, otřete ji a poté ji v náklonu vložte zpět do základny.

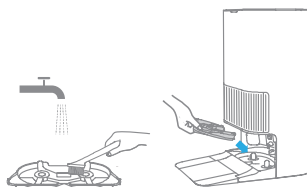

6. Pomocí aplikace nebo krátkým stisknutím tlačítka  se robot vrátí na základnu.

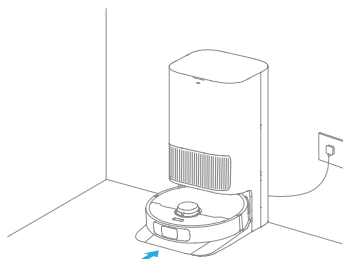

Poznámka: Během čištění nenechte spotřebič vrátit se do základny.

Zásobník na použitou vodu

1. Vyjměte zásobník na použitou vodu, otevřete jeho kryt a vylijte špinavou vodu.

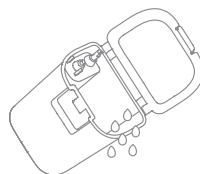

2. Zásobník na použitou vodu opláchněte čistou vodou a pomocí dodaného čisticího kartáče vyčistěte vnitřní stěnu zásobníku na použitou vodu.

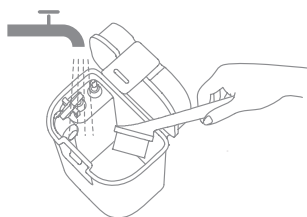

Poznámka: Plovák v zásobníku na použitou vodu je pohyblivá část. Při čištění nevyvíjejte příliš velkou sílu, abyste jej nepoškodili.

Sáček pro sběr prachu

1. Odstraňte kryt nádoby na prach a sáček na prach zlikvidujte.

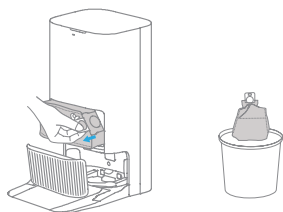

Poznámka: Zatažením rukojeti směrem nahoru sáček utěsníte, aby se zabránilo náhodnému vypadnutí prachu a nečistot.

2. Odstraňte prach a nečistoty z filtru suchou utěrkou.

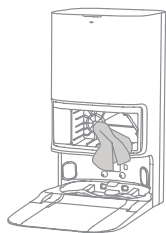

3. Nainstalujte nový sáček pro sběr prachu.

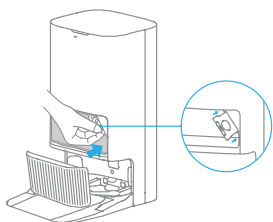

4. Nasadte zpět kryt nádoby na prach.

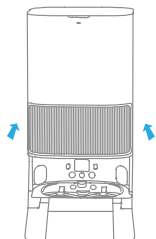

Nádoba na prach a filtr

1. Otevřete kryt spotřebiče a stiskněte sponu nádoby na prach, abyste vybrali nádobu na prach.

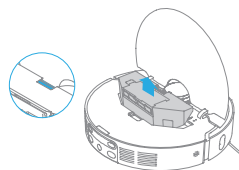

2. Otevřete kryt nádoby na prach, vyjměte filtr a poté nádobu na prach vyprázdněte tak, jak je znázorněno na obrázku.

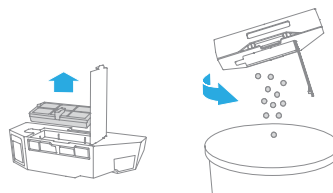

3. Jemným poklepáním na koš filtru odstraňte nečistoty.

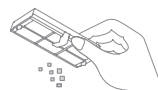

Poznámka: Nepokoušejte se filtr čistit kartáčkem, prstem nebo ostrými předměty, abyste předešli jeho poškození.

4. Před opětovnou instalací opláchněte nádobu na prach a filtr vodou a úplně je vysušte.

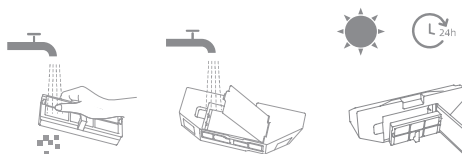

Poznámka:

- Nádobu na prach a filtr opláchněte pouze čistou vodou. Nepoužívejte žádný čisticí prostředek.
- Nádobu na prach a filtr používejte pouze tehdy, když jsou úplně suché.

Hlavní kartáček

1. Stiskněte spony krytu kartáčku směrem dovnitř, abyste demontovali kryt kartáčku a vyjměte kartáček ze spotřebiče.

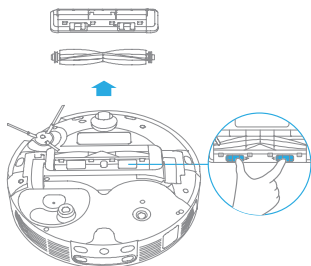

2. Vytáhněte krytí kartáčku, jak je znázorněno na obrázku. Pomocí přiloženého čistícího nástroje odstraňte všechny vlasy zamotané do kartáčku. Opět nainstalujte krytí kartáčku na oba konce a poté nainstalujte kartáček. Zatlačením na klipy pro zajištění kartáčku ho zajištěte na místě.

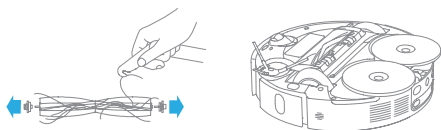

Boční kartáček

Pomocí šroubováku odšroubujte boční kartáček, vyčistěte ho od vlasů a poté ho opět našroubujte.

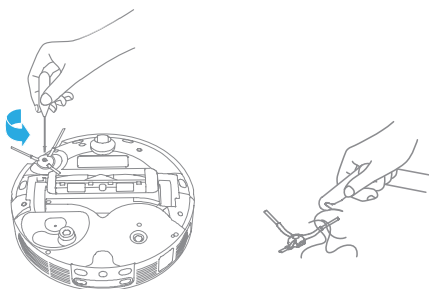

Držák mopu

Vyjměte a vyčistěte držák mopu.

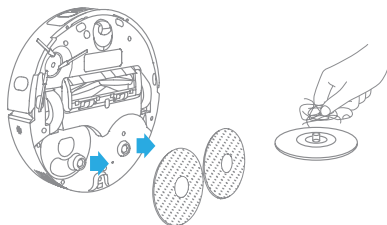

Univerzální kolečko

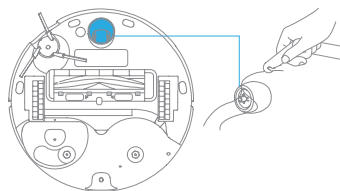

Poznámka:

- Pomocí nástroje, jakým je například malý šroubovák, oddělte osu a gumovou část univerzálního kolečka. Nepoužívejte nadměrnou sílu.
- Univerzální kolečko opláchněte pod tekoucí vodou a po úplném vysušení jej vraťte zpět na své místo.

Snímače spotřebiče a nabíjecí kontakty

Otřete snímače spotřebiče měkkou suchou utěrkou:

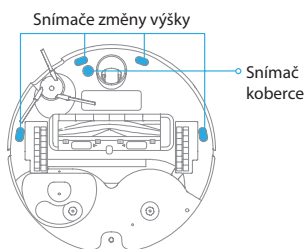
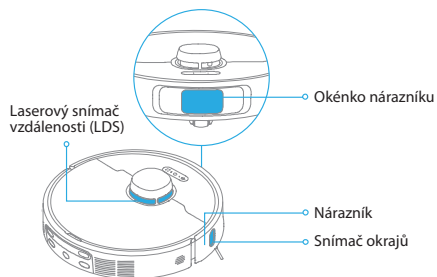

Poznámka: Vlhká tkanina může poškodit citlivé prvky v rámci spotřebiče a základny. K čištění použijte suchou utěrkou.

Nabíjecí kontakty

Vyčistěte nabíjecí kontakty a signalizační oblast základny měkkou suchou utěrkou.

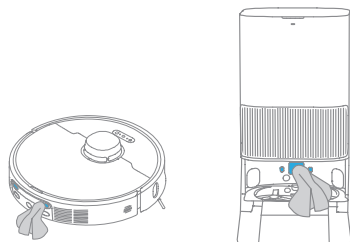

Otvory automatického vyprazdňování

Vyčistěte otvory automatického vyprazdňování spotřebiče a základny měkkou suchou utěrkou.

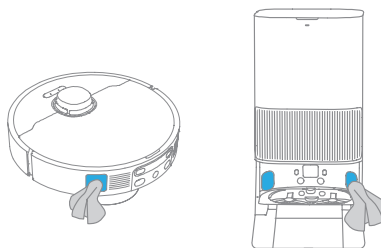

Mopová utěrka

Vyměňte mopovou utěrku z držáku mopové utěrky a vyměňte ji.

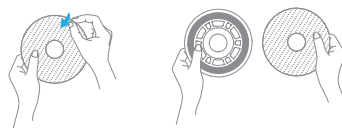

Baterie

Spotřebič obsahuje vysoce výkonnou lithium-iontovou baterii. Ujistěte se, zda zůstane dobře nabitý pro každodenní používání, aby se zachoval optimální výkon baterie.

Pokud robota delší dobu nepoužíváte, vypněte jej a odložte. Abyste zabránili poškození baterie v důsledku nadměrného vybití, nabíjejte robota minimálně jednou za tři měsíce.

ČASTO KLADENÉ OTÁZKY

Problém	Možná příčina a řešení
Spotřebič se nezapne.	<ul style="list-style-type: none"> Úroveň nabití baterie je nízká. Nabijte spotřebič na nabíjecí základně a zkuste to znovu. Teplota baterie je velmi nízká nebo příliš vysoká. Spotřebič se doporučuje provozovat při teplotě mezi 0 °C a 40 °C.
Spotřebič se nenabíjí.	<ul style="list-style-type: none"> Základna není připojena k napájení, zkontrolujte, zda jsou oba konce jejího napájecího kabelu správně zapojeno. Kontakt mezi nabíjecími kontakty na základně a spotřebičem je slabý, vyčistěte nabíjecí kontakty. Zkontrolujte, zda se na konektoru spotřebiče nenachází cizí předmět, a pokud nějaký cizí předmět existuje, odstraňte jej.
Spotřebič se nemůže připojit k Wi-Fi síti.	<ul style="list-style-type: none"> Heslo Wi-Fi sítě není správné. Ujistěte se, zda je heslo používané pro připojení k vaší Wi-Fi síti správné. Spotřebič nepodporuje 5 GHz Wi-Fi připojení. Ujistěte se, zda je spotřebič připojen ke 2,4 GHz Wi-Fi připojení. Wi-Fi signál je slabý. Ujistěte se, zda je robot v oblasti s dobrým pokrytím Wi-Fi signálu. Spotřebič nemusí být připraven ke konfiguraci. Ukončete a znovu vstupte do aplikace a pak to zkuste znovu podle pokynů.
Spotřebič se nevrátí do základny.	<ul style="list-style-type: none"> Základna je odpojena od napájení nebo přesunuta, když na ní spotřebič není. Okolo základny je velmi mnoho překážek. Umístěte základnu na otevřenější místo. Pohyb spotřebiče může způsobit, že se změní jeho poloha a pokud opětovně umístění selže, znovu vytvoří mapu. Pokud je spotřebič velmi daleko od základny, nemusí být schopen se sám automaticky vrátit, v takovém případě budete muset spotřebič na základnu umístit manuálně. Otřete signalizační oblast na základně, abyste odstranili prach nebo nečistoty.
Spotřebič uvízl před základnou a nemůže se k ní vrátit.	<ul style="list-style-type: none"> Odstraňte všechny překážky do 0,5 m na levé a pravé straně nebo do 1,5 m před základnou, abyste zabránili zablokování spotřebiče. Cesta pro návrat k nabíjení je zablokována, např. dveře jsou zavřené. Spotřebič může uklouznout, pokud je podlaha před základnou velmi mokrá. Pokud je tomu tak, před dalším pokusem odstraňte přebytečnou vodu. Doporučuje se přesunout základnu na jiné místo a zkusit to znovu. Ujistěte se, že je deska pro prodloužení rampy správně nainstalována.
Spotřebič se nevypne.	<ul style="list-style-type: none"> Spotřebič nelze vypnout, když se nabíjí. Doporučuje se přesunout spotřebič ze základny a poté jej vypnout stisknutím a podržením vypínače  na tři sekundy. Pokud nelze spotřebič vypnout provedením kroku 1, stiskněte a podržte tlačítko  na 10 sekund, aby se spotřebič vypnul vynuceně. Pokud problém přetrvává, kontaktujte servisní středisko.
Rychlost nabíjení je nízká.	<ul style="list-style-type: none"> Úplné nabití spotřebiče trvá přibližně 3,5 hodin, když je jeho baterie téměř vybitá. Pokud provozujete spotřebič při teplotách mimo určený rozsah, rychlost nabíjení se automaticky zpomalí, aby se prodloužila životnost baterie. Nabíjecí kontakty na spotřebiči i na základně mohou být znečištěny, otřete je suchou utěrkou.
Během provozu spotřebiče se zvyšuje hluk.	<ul style="list-style-type: none"> Zkontrolujte, zda není ucpaný filtr nádoby na prach. Pokud ano, vyčistěte jej nebo vyměňte. V hlavním kartáčku nebo v nádobě na prach se mohl zachytit tvrdý předmět. Zkontrolujte a odstraňte všechny tvrdé předměty. Hlavní kartáček nebo boční kartáček se mohou zamotat. Zkontrolujte a odstraňte všechny cizí předměty. Přepněte režim vysávání na Standardní nebo Tichý.
Spotřebič se pohybuje, aniž by sledoval nastavenou trasu.	<ul style="list-style-type: none"> Před použitím spotřebiče byste měli uspořádat předměty, jako jsou napájecí kabely a pantofle. Práce na mokřím kluzkém povrchu způsobuje prokluz hlavního kolečka. Před použitím spotřebiče se doporučuje vysušit mokrá místa. Okénko nárazníku okno otřete čistou měkkou utěrkou, aby byly čisté a bez překážek.

Problém	Možná příčina a řešení
Spotřebič vynechá místnosti, které se mají uklidit.	<ul style="list-style-type: none"> • Ujistěte se, zda jsou dveře místností, které se mají čistit, otevřené. • Zkontrolujte, zda u dveří místnosti není práh vyšší než 2 cm. Spotřebič nemůže přejet přes vysoké prahy nebo schody. • Místo před místností, která se má čistit, je mokré a kluzké, což způsobuje, že spotřebič klouže a pracuje abnormálně. Před použitím spotřebiče se doporučuje podlahu vysušit.
Spotřebič po nabití nebude pokračovat v úklidu.	<ul style="list-style-type: none"> • Ujistěte se, zda spotřebič není nastaven na režim „Nerušit“ (DND), který mu zabrání v úklidu. • Spotřebič nebude pokračovat v úklidu poté, co jej manuálně vrátíte do základny, aby se nabil, což zahrnuje manuální umístění spotřebiče na základnu nebo odeslání spotřebiče k nabíjení prostřednictvím aplikace nebo tlačítka .
Základna nemůže automaticky vyprázdnit nádobu na prach.	<ul style="list-style-type: none"> • Zkontrolujte, zda není sáček na sběr prachu v nádobě na prach plný. • Pokud sáček pro sběr prachu není plný, zkontrolujte, zda nejsou nějaké překážky ve větracích otvorech spotřebiče, základny nebo nádoby na prach. Pokud je tomu tak, včas vyčistěte zablokovanou část.
Hladina vody v mycí desce je abnormální.	<ul style="list-style-type: none"> • Zkontrolujte, zda těsnění na zásobníku na použitou vodu není uvolněné nebo není špatně nainstalováno, a pokud je tomu tak, ručně jej upravte. Pokud problém přetrvává, kontaktujte autorizované servisní středisko. • Jemně zatlačte na zásobník na použitou vodu, abyste se ujistili, zda je správně nainstalován. • Vyjměte mycí desku, vyčistěte ji, a zkontrolujte, zda není ucpaný odtok odpadní vody. • Zkontrolujte čistič. Nepřidávejte jinou tekutinu než oficiálně schválený čisticí prostředek.
Držák mopu je příliš zvednutý.	<ul style="list-style-type: none"> • Odstraňte držák mopu a zkontrolujte, zda v něm není zaseknutý cizí předmět, a zkuste robota restartovat. Pokud problém přetrvává, kontaktujte autorizované servisní středisko.
Pod nádržkou na čistou vodu nebo v okolí těsnění je voda.	<ul style="list-style-type: none"> • Při vyjímání nádržky na čistou vodu může pod nádržkou nebo kolem těsnění zůstat trochu vody v potrubí. To je normální. Vodu otřete suchou utěrkou.

TECHNICKÉ ÚDAJE

Spotřebič

Model	RLL82CE
Doba nabíjení	Přibližně 3,5 hodin
Jmenovité napětí	14,4 V ---
Jmenovitý výkon	75 W
Provozní frekvence	2400 - 2483,5 MHz
Maximální výstupní výkon	< 20 dBm

Za normálních podmínek používání by toto zařízení mělo být mezi anténou a tělem uživatele ve vzdálenosti nejméně 20 cm.

Základňa

Model	RCLE0301
Jmenovitý vstup	220 - 240 V ~ 50 - 60 Hz
Jmenovitý výstup	20 V --- 2 A
Výkon (během vyprazdňování prachu)	1000 W
Výkon (během čištění teplou vodou)	1150 W
Výkon (sušení a nabíjení)	89 W

Poznámka:

- Jmenovitý výkon (při čištění teplou vodou) je určen hodnotou výkonu za reprezentativní období (teplota vody 25 °C).
- Jmenovitý výkon (počas nabíjania a sušenia) je určený hodnotou výkonu počas doby plného zaťaženia.

VIJMUTÍ A LIKVIDACE BATERIE

Vestavěná lithium-iontová baterie obsahuje látky, které jsou nebezpečné pro životní prostředí. Před likvidací baterie se ujistěte, zda baterii vyjmou kvalifikovaní technici a zlikvidovali ji v příslušném recyklačním zařízení.

- před likvidací spotřebiče je třeba vyjmout baterii ze spotřebiče;
- při vyjímání baterie musí být spotřebič odpojen od elektrické sítě;
- baterii bezpečně zlikvidujte.

UPOZORNĚNÍ:

Před vyjmutím baterie odpojte napájení a vybijte baterii co nejdříve.

Nepotřebné baterie by měly být zlikvidovány v příslušném recyklačním zařízení.

Nevystavujte baterii prostředí s vysokou teplotou, abyste předešli riziku výbuchu.

Za nevhodných podmínek může z baterie vytékat elektrolyt. Dojde-li ke kontaktu, opláchněte dané místo vodou a vyhledejte lékařskou pomoc.

Pokyny týkající se odstranění:

1. Otočte spotřebič, použijte vhodný nástroj pro odšroubování šroubů na zadní straně spotřebiče a poté demontujte kryt.
2. Chcete-li vyjmout baterii, odpojte svorky mezi baterií a deskou plošných spojů.

Informace o WEEE



Všechny produkty označené tímto symbolem jsou odpadní elektrická a elektronická zařízení (WEEE podle směrnice 2012/19/EU), která by se neměla míchat s netříděným domovním odpadem. Namísto toho byste měli chránit lidské zdraví a životní prostředí tím, že své odpadní zařízení předáte na určené sběrné místo k recyklaci odpadních elektrických a elektronických zařízení, které určí místní samospráva. Správná likvidace a recyklace pomůže předcházet možným negativním vlivům na životní prostředí a lidské zdraví. Chcete-li získat další informace o umístění, jakož i o podmínkách takových sběrných míst, kontaktujte instalatéra nebo místní úřady.

Slovo „dreame“ je zkratka společnosti Dreame Technology Co., Ltd. a jejich dceřiných společností v Číně. Je to přepis čínského názvu společnosti „追觅“, který znamená snahu o dokonalost v každém úsilí a odráží vizi společnosti o neustálém pronásledování, průzkumu a hledání v oblasti technologií.



Pro další podporu nás kontaktujte na <https://global.dreametech.com>

Výrobce: Dreame Trading (Tianjin) Co., Ltd.

Vyrobeno v Číně

Informace pro uživatele k likvidaci elektrických a elektronických zařízení (domácnosti)



Tento symbol na produktech anebo v průvodních dokumentech znamená, že použité elektrické a elektronické výrobky nesmí být přidány do běžného komunálního odpadu.

Ke správné likvidaci, obnově a recyklaci doručte tyto výrobky na určená sběrná místa, kde budou přijata zdarma. Alternativně v některých zemích můžete vrátit své výrobky místnímu prodejci při koupi ekvivalentního nového produktu.

Správnou likvidací tohoto produktu pomůžete zachovat cenné přírodní zdroje a napomáháte prevenci potenciálních negativních dopadů na životní prostředí a lidské zdraví, což by mohly být důsledky nesprávné likvidace odpadů. Další podrobnosti si vyžádejte od místního úřadu nebo nejbližšího sběrného místa.

Při nesprávné likvidaci tohoto druhu odpadu mohou být v souladu s národními předpisy uděleny pokuty.

Pro podnikové uživatele v zemích Evropské unie

Chcete-li likvidovat elektrická a elektronická zařízení, vyžádejte si potřebné informace od svého prodejce nebo dodavatele.

Informace k likvidaci v ostatních zemích mimo Evropskou unii

Tento symbol je platný jen v Evropské unii.

Chcete-li tento výrobek zlikvidovat, vyžádejte si potřebné informace o správném způsobu likvidace od místních úřadů nebo od svého prodejce.