

dreame

DreameBot D10s

Robotický vysávač a mop
Robotický vysavač a mop

Používateľský manuál Uživatelský manuál

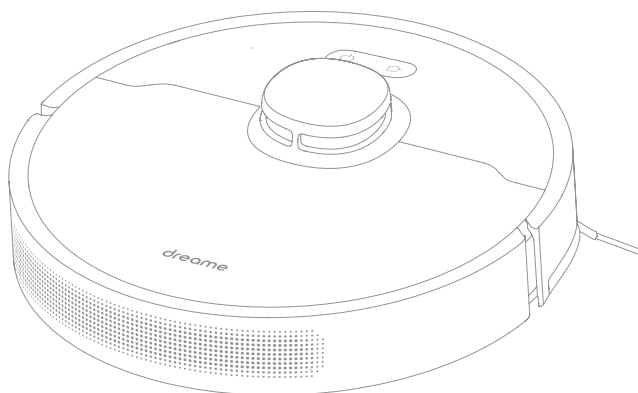

Ilustrácie v tomto návode slúžia len na informáciu. Pozrite si skutočný produkt.
Ilustrace v tomto návodu slouží pouze pro informaci. Podívejte se na skutečný produkt.

Výrobca / Výrobce

Dreame Trading (Tianjin) Co., Ltd.

Vyrobené v Číne / Vyrobene v Číne

Dovozca pre SR / Dovozece pro ČR:

WESTech, spol. s r.o., Stará Vajnorská 17,
831 04 Bratislava, Telefon: +421 2 4445 4090
<https://online.westech.sk/>

OBSAH

BEZPEČNOSTNÉ INFORMÁCIE	3
POPIS SPOTREBIČA	4
PRÍPRAVA VAŠEJ DOMÁCNOSTI	7
PRED POUŽITÍM	7
PRIPOJENIE K APLIKÁCII DREAMHOME	8
POKYNY PRE POUŽITIE	8
BEŽNÁ ÚDRŽBA	10
STAVOVÝ INDIKÁTOR	12
ODSTRÁNENIE MOŽNÝCH PROBLÉMOV	13
TECHNICKÉ ÚDAJE	14
LIKVIDÁCIA VYBRATIE BATÉRIE	14

BEZPEČNOSTNÉ INFORMÁCIE

Aby ste predišli úrazu elektrickým prúdom, požiaru alebo zraneniu spôsobenému nesprávnym používaním spotrebiča, pred použitím spotrebiča si pozorne prečítajte návod na obsluhu a uchovajte ho pre budúce použitie.

Obmedzenia týkajúce sa používania

- Tento spotrebič môžu používať deti vo veku od 8 rokov a viac a osoby so zníženými fyzickými, zmyslovými alebo mentálnymi schopnosťami alebo nedostatkom skúseností a vedomostí, ak boli pod dozorom alebo boli poučení o používaní spotrebiča bezpečným spôsobom a porozumeli nebezpečenstvám zapojení. Deti sa so spotrebičom nesmú hrať. Čistenie a používateľskú údržbu nesmú vykonávať deti bez dozoru.
- Deti sa s týmto výrobkom nesmú hrať. Uistite sa, či sú deti a domáce zvieratá počas prevádzky v bezpečnej vzdialenosti od spotrebiča.
- Tento produkt je určený len na čistenie podláh v domácom prostredí. Nepoužívajte ho vonku, na povrchoch bez podlahy alebo v komerčnom alebo priemyselnom prostredí.
- Ak sa napájací kábel poškodí alebo zlomí, okamžite ho prestaňte používať a kontaktujte servisné stredisko.
- Zariadenie nepoužívajte v priestore zavesenom nad úrovňou zeme bez ochrannej bariéry.
- Neumiestňujte zariadenie hore nohami. LDS kryt, kryt zariadenia ani nárazník nepoužívajte ako rukoväť.
- Nepoužívajte zariadenie pri okolitej teplote vyššej ako 40 °C alebo nižšej ako 0 °C alebo na podlahe s tekutinami alebo lepkavými látkami.
- Pred použitím zariadenia pozbierajte z podlahy všetky káble, aby ste zabránili ich ťahaniu počas vysávania.
- Odstráňte z podlahy krehké alebo malé predmety, aby do nich zariadenie nenarazilo a nepoškodilo ich.
- Aby ste predišli škodám alebo poškodeniu v dôsledku ťahania, pred použitím spotrebiča odstráňte z podlahy všetky uvoľnené predmety a odstráňte káble alebo napájacie káble z dráhy smeru zariadenia.
- Majte vlasy, prsty a iné časti tela mimo nasávacieho otvoru zariadenia.
- Nástroje na čistenie kefiiek uchovávajte mimo dosahu detí.
- Na zariadenie neumiestňujte deti, domáce zvieratá ani iné predmety, bez ohľadu na to, či stojí alebo sa pohybuje.
- Nepoužívajte zariadenie na čistenie horiacich predmetov. Nepoužívajte zariadenie na vysávanie horľavých alebo prchavých kvapalín, korozívnych plynov alebo neriedených kyselín či rozpúšťadiel.
- Nevysávajte tvrdé alebo ostré predmety. Spotrebič nepoužívajte na vysávanie predmetov, ako sú kamene, veľké kusy papiera alebo iné predmety, ktoré by mohli spotrebič upchať.
- Pred čistením alebo údržbou sa uistite, či je zariadenie vypnuté a nabíjacia základňa je odpojená.
- Na utieranie nepoužívajte mokrú handričku ani žiadnu tekutinu na opláchnutie zariadenia a nabíjacej základne. Umývateľné časti musia byť pred inštaláciou a použitím úplne vysušené.
- Uistite sa, či je zariadenie pri preprave vypnuté a pokiaľ je to možné, uchovávajte ho v pôvodnom obale.
- Používajte prosím tento produkt v súlade s pokynmi v používateľskom manuáli. Používatelia sú zodpovední za akúkoľvek stratu alebo poškodenie, ktoré vznikne nesprávnym používaním tohto produktu.

Batérie a nabíjanie

- Nepoužívajte žiadnu batériu, napájací kábel ani nabíjaciu základňu tretej strany. Používajte len s napájacou jednotkou RCS0.
- Batériu alebo nabíjaciu základňu sa nepokúšajte svojpomocne rozoberať, opravovať alebo upravovať.
- Nabíjaciu základňu neumiestňujte do blízkosti zdroja tepla.
- Na utieranie alebo čistenie nabíjajúcich kontaktov základne nepoužívajte mokrú handričku ani mokré ruky.
- Staré batérie nelikvidujte nesprávnym spôsobom. Nepotrebné batérie by sa mali zlikvidovať v príslušnom recyklačnom zariadení.
- Ak sa zariadenie nebude dlhší čas používať, plne ho nabite, potom ho vypnite a uložte na chladnom a suchom mieste. Nabite zariadenie aspoň raz za 3 mesiace, aby ste predišli nadmernému vybitiu batérie.
- Tento výrobok obsahuje batérie, ktoré môžu vymeniť iba kvalifikovaní technici alebo servisné stredisko.

Informácie o bezpečnosti lasera

- Laserový snímač v tomto produkte spĺňa normu IEC 60825-1: 2014 pre laserové produkty triedy 1. Počas používania sa vyhnite priamemu kontaktu s očami.

Spoločnosť Dreame Trading (Tianjin) Co., Ltd. týmto vyhlasuje, že rádiové zariadenie typu RLS3L je v súlade so smernicou 2014/53/EÚ. Úplné znenie EÚ vyhlásenia o zhode je dostupné na tejto internetovej adrese: <https://global.dreametech.com>
Podrobnú elektronickú príručku nájdete na <https://global.dreametech.com/pages/user-manuals-and-faqs>

POPIS SPOTREBIČA

Príslušenstvo

Vopred nainštalované príslušenstvo



Hlavná kefka

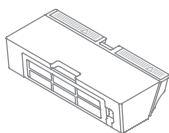

Nádoba na prach



Čistiaci nástroj

Ostatné príslušenstvo

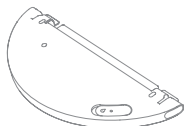

Zásobník na vodu



Modul na mopovanie



Bočná kefka



Napájací kábel

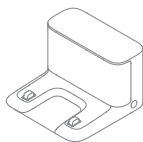

Nabíjacia základňa

Robot

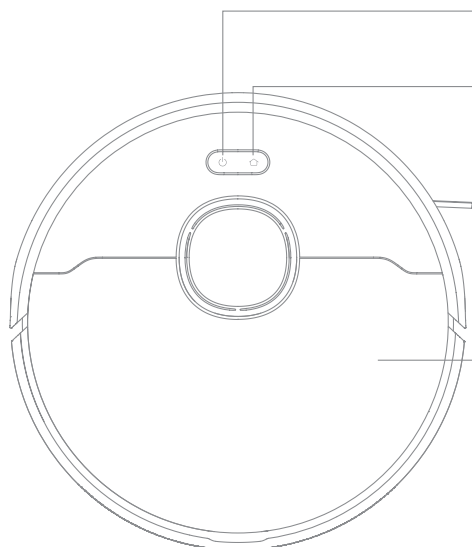

Tlačidlo napájania/čistenia

- Stlačením a podržaním na 3 sekundy zapnete alebo vypnete zariadenie
- Krátkym stlačením spustíte čistenie po zapnutí robota

Tlačidlo základne/bodového čistenia

- Stlačením odošlete zariadenie späť do nabíjacej základne
- Stlačením a podržaním na 3 sekundy spustíte režim bodového čistenia

Stavový indikátor

- **Svieti bielou farbou:** Vysávanie alebo čistenie je dokončené
- **Bliká oranžovou farbou:** Chyba
- **Bliká bielou farbou:** Zariadenie sa nabíja, keď batéria nie je vybitá

○ Kryt

Robot

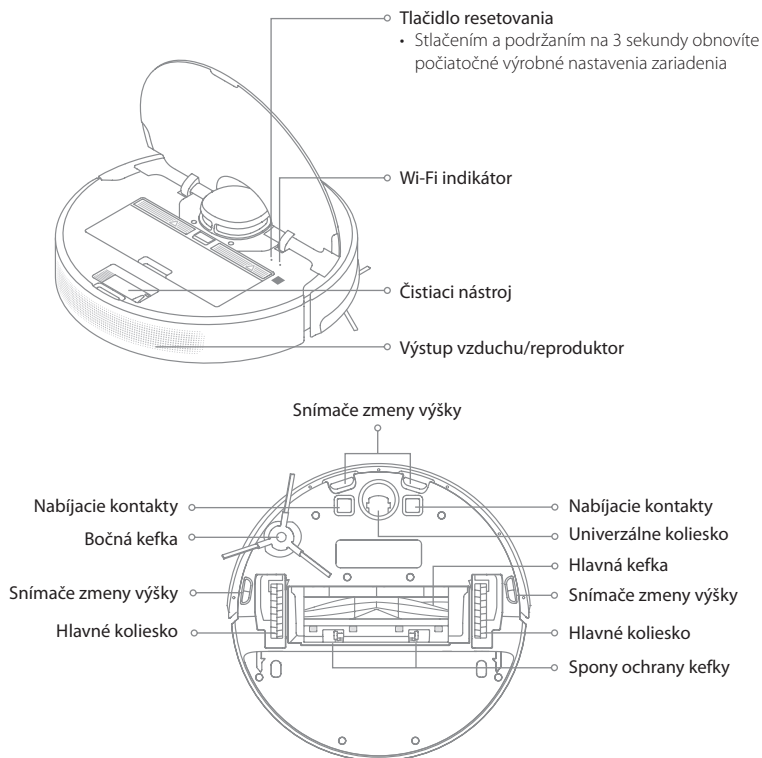

Snímače robota

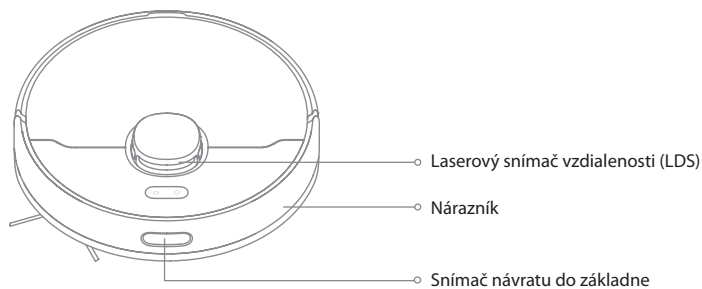

Nádoba na prach

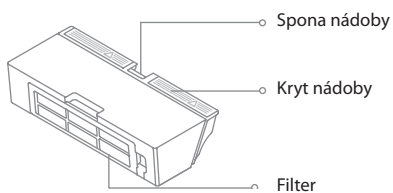

Modul na mopovanie

Zásobník na vodu

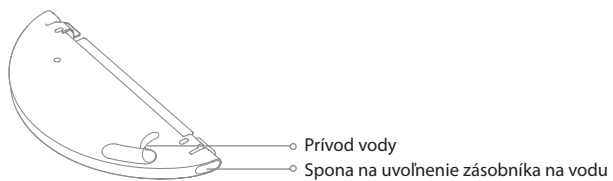

Modul na mopovanie

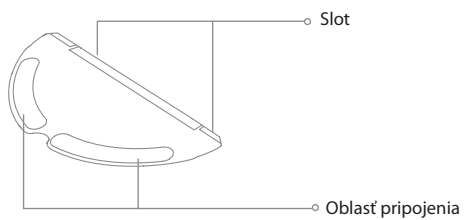

Nabíjacia základňa

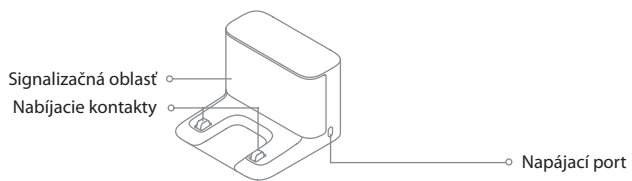

PRÍPRAVA VAŠEJ DOMÁCOSTI

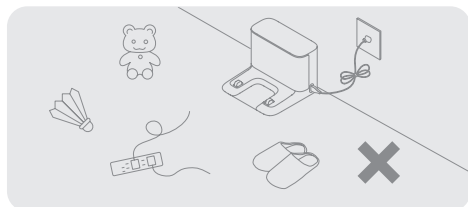

Poupratujte predmety, ako sú napájacie káble, oblečenie, papuče a hračky, aby ste zvýšili účinnosť spotrebiča.

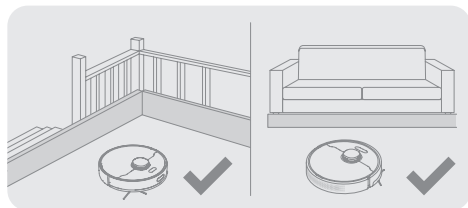

Pred vysávaním umiestnite na okraj schodiska a pohovky fyzickú bariéru, aby ste zaistili bezpečnú a hladkú prevádzku spotrebiča.

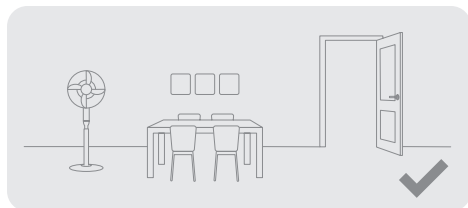

Otvorte dvere miestnosti, ktorá sa má vysávať a umiestnite nábytok na správne miesto, aby ste získali viac miesta.

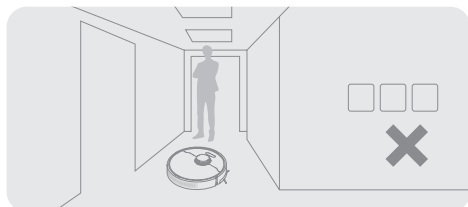

Abyste spotrebič rozpoznal oblasť, ktorú je potrebné povysávať, nestojte pred spotrebičom, pred prahom, predsieňou alebo úzkymi miestami.

Poznámka: Pri prvom spustení spotrebiča ho počas vysávania sledujte, aby ste včas odstránili prípadné prekážky.

PRED POUŽITÍM

1. Odstráňte ochranné pásky

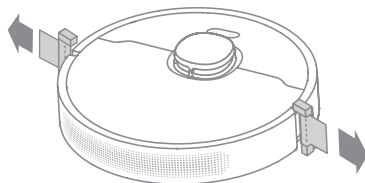

2. Nainštalujte bočnú kefu

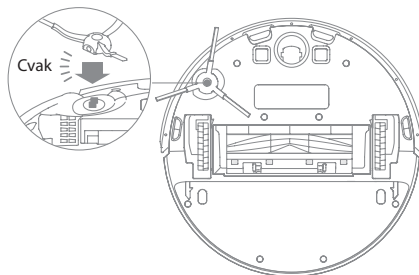

Poznámka: Nainštalujte bočnú kefu, kým nezapadne na miesto.

3. Nastavte nabíjaciu základňu

Odeľte obojstrannú pásku v spodnej časti nabíjacej základne, potom položte základňu na rovnú zem k stene a pripojte ju k elektrickej zásuvke.

V rámci dobrého rozsahu Wi-Fi

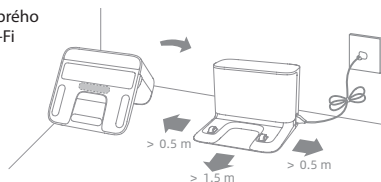

Poznámka:

- Udržujte bezprostrednú oblasť 1,5 m pred nabíjacou základňou a 0,5 m po jej oboch stranách mimo dosahu predmetov.
- Nabíjaciu základňu neumiestňujte na miesto s priamym slnečným žiarením alebo tam, kde by iné predmety mohli blokovať signál, pretože to môže brániť spotrebiču v návrate do nabíjacej základne.
- Podlahu, kde bude nabíjacia základňa umiestnená, očistite suchou utierkou.
- Použitie obojstrannej pásky závisí od vašej potreby.
- V prípade potreby pomaly odstráňte obojstrannú pásku, aby ste znížili zvyšky lepidla.

4. Umiestnite spotrebič do nabíjacej základne, aby sa nabíj

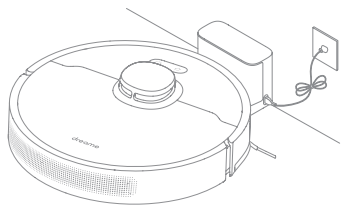

Poznámka:

- Pred prvým použitím sa odporúča spotrebič úplne nabíť. To zaisťuje, že sa spotrebič úspešne vráti do nabíjacej základne.
- Nehýbte nabíjajúcou základňou, keď spotrebič vykonáva čistenie.

PRIPOJENIE K APLIKÁCIÍ DREAMHOME

Tento produkt spolupracuje s aplikáciou Dreamehome, pomocou ktorej môžete ovládať svoje zariadenie.

1. Stiahnite si aplikáciu Dreamehome

Naskenujte QR kód na spotrebiči alebo vyhľadajte „Dreamehome“ v obchode s aplikáciami a stiahnite si a nainštalujte aplikáciu.

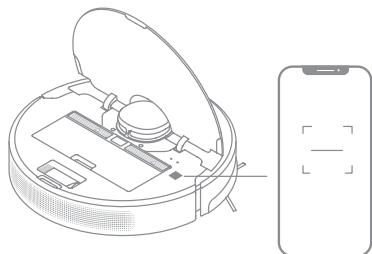

2. Pridajte zariadenie



Otvorte aplikáciu Dreamehome, klepnite na „+“ v pravom hornom rohu a znova naskenujte vyššie uvedený QR kód, aby ste pridali „DreameBot D10s“. Dokončíte pripojenie Wi-Fi podľa pokynov.



Poznámka:

- Podporované je iba 2,4 GHz Wi-Fi pripojenie.
- V dôsledku aktualizácií softvéru aplikácie sa skutočné operácie môžu líšiť od údajov v tomto návode. Postupujte podľa pokynov na základe aktuálnej verzie aplikácie.

3. Resetujte Wi-Fi

Súčasne stlačte a podržte tlačidlá  a , kým nebudete počuť hlasovú výzvu „Waiting for the network configuration.“ (Čaká sa na konfiguráciu siete.). Keď indikátor Wi-Fi pomaly bliká, Wi-Fi sa úspešne resetovalo.

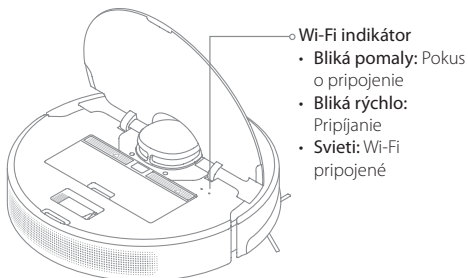



Poznámka: Ak sa váš spotrebič nemôže úspešne pripojiť k aplikácii, resetujte Wi-Fi a znova pridajte zariadenie.

POKYNY PRE POUŽITIE

1. Rýchle mapovanie

Po prvom nakonfigurovaní siete postupujte podľa pokynov v aplikácii a rýchlo vytvoríte mapu a spotrebič začne mapovať bez vysávania. Proces mapovania sa dokončí, keď sa spotrebič vráti do nabíjacej základne a mapa sa automaticky uloží.

2. Zapnutie/Vypnutie napájania

Na zapnutie spotrebiča stlačte a podržte tlačidlo  na 3 sekundy. Indikátor napájania by mal svietiť. Umiestnite spotrebič na nabíjajúcu základňu, spotrebič by sa mal automaticky zapnúť a začať nabíjať. Ak chcete spotrebič vypnúť, presuňte ho preč z nabíjacej základne a stlačte a podržte tlačidlo  na 3 sekundy.

3. Spustenie čistenia

Po zapnutí spotrebiča krátkym stlačením tlačidla  spustíte čistenie. Potom spotrebič presne zmapuje trasu, metodicky vyčistí okraje a okolo stien a nakoniec vyčistí každú miestnosť v tvare písmena S, aby sa zabezpečila dôkladná práca.

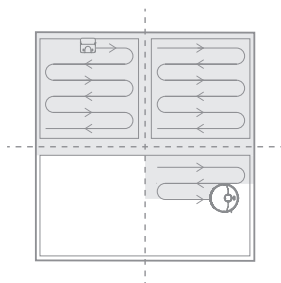

4. Režim čistenia

DreameBot D10s má štyri režimy čistenia: Tichý, Štandardný, Silný a Turbo. Predvolený režim je Štandardný. V aplikácii môžete určiť režim čistenia.

5. Režim pozastavenia/spánku

Keď je spotrebič v prevádzke, stlačením ľubovoľného tlačidla ho pozastavíte. Ak je spotrebič pozastavený na viac ako 10 minút, automaticky prejde do režimu spánku. Všetky indikátory na spotrebiči zhasnú. Stlaďte ľubovoľné tlačidlo na spotrebiči alebo použite aplikáciu na prebudenie spotrebiča.

Poznámka:

- Spotrebič sa automaticky vypne, ak zostane v režime spánku dlhšie ako 12 hodín.
- Ak je spotrebič pozastavený a umiestnený do nabíjacej základne, aktuálna úloha čistenia sa ukončí.

6. Spot Cleaning

Keď je spotrebič pozastavený alebo v pohotovostnom režime, stlačte a podržte tlačidlo  na 3 sekundy, čím spustíte režim Spot Clean (bodové čistenie). V tomto režime bude čistiť plochu štvorcového tvaru 1,5x1,5 metra priamo okolo spotrebiča. Po dokončení čistenia sa spotrebič automaticky vráti na svoje pôvodné miesto a prestane pracovať.

Poznámka: Aktivácia režimu bodového čistenia ukončí aktuálnu úlohu spotrebiča pri čistení.

7. Režim „Nerušiť“ (DND)

Keď je spotrebič nastavený do režimu „Nerušiť“ (DND), spotrebič nebude môcť pokračovať v upratovaní a indikátor napájania zhasne. Režim DND je predvolené z výroby vypnutý. Pomocou aplikácie môžete režim DND zapnúť alebo upraviť obdobie DND. Obdobie DND je štandardne od 22:00 do 8:00.

Poznámka:

- Naplňované upratovacie úlohy budú vykonané včas počas obdobia DND.
- Spotrebič bude pokračovať v čistení tam, kde skončil po uplynutí obdobia DND.

8. Plánované čistenie

Čas čistenia si môžete naplánovať v aplikácii Dreamhome. Spotrebič automaticky začne upratovať v určenom čase a po dokončení upratovania sa vráti do nabíjacej základne, aby sa dobil.

9. Ďalšie funkcie aplikácie

Ak chcete používať ďalšie funkcie, postupujte podľa pokynov v rozhraní aplikácie. Verzia aplikácie mohla byť aktualizovaná; postupujte podľa pokynov na základe aktuálnej verzie aplikácie.

10. Použitie funkcie umývania

Na dosiahnutie lepšieho efektu čistenia sa odporúča, aby sa všetky podlahy pred prvým umývaním aspoň trikrát povysávali.

1) Navlhčite mopovú utierku a vyžmýkajte prebytočnú vodu. Nainštalujte mopovú utierku, ako je znázornené na obrázku.

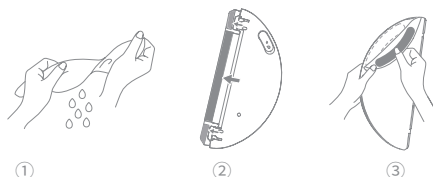

2) Naplňte zásobník vodou.

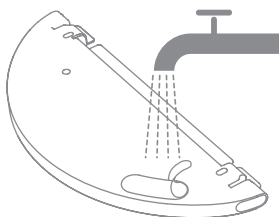

Poznámka: Nepoužívajte čistiaci prostriedok ani dezinfekčný prostriedok.

3) Zarovnajzte modul mopu podľa šípky a potom ho zasuňte do zadnej časti spotrebiča, kým nezapadne na svoje miesto. Ak chcete začať čistiť, stlačte tlačidlo  alebo použite aplikáciu Dreamhome.

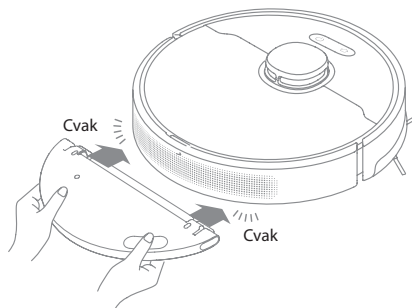

Poznámka:

- Neodporúča sa používať funkciu umývania na kobercoch.
- Pomocou aplikácie upravte prietok vody podľa potreby.

BEŽNÁ ÚDRŽBA

Na udržanie spotrebiča v dobrom stave sa odporúča pozrieť si nasledujúcu tabuľku týkajúcu sa bežnej údržby.

Diel	Početnosť údržby	Početnosť výmeny
Mopová utierka	Po každom použití	Každých 3 až 6 mesiacov
Hlavná kefka	Jedenkrát za 2 týždne	Každých 6 až 12 mesiacov
Filter nádoby na prach		Každých 3 až 6 mesiacov
Bočná kefka		Každých 3 až 6 mesiacov
Signalizačná oblasť nabíjacej základne	Jedenkrát za mesiac	/
Nabíjacie kontakty		
Univerzálne koliesko		
Laserový snímač vzdialenosti (LDS)		
Snímače zmeny výšky		
Zásobník na vodu	Vyčistite podľa potreby	/
Nádoba na prach		

Poznámka: Početnosť výmeny sa bude líšiť v závislosti od používania spotrebiča. Ak dôjde k výnimke v dôsledku mimoriadnych okolností, diely by sa mali vymeniť.

Čistenie nádoby na prach a filtra

1. Otvorte kryt spotrebiča, potom stlačte sponu nádoby na prach, aby ste nádobu na prach vybrali.

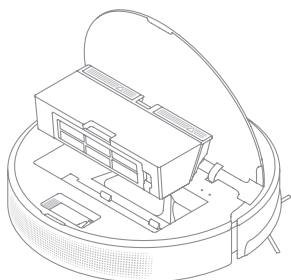

2. Otvorte kryt nádoby a vyprázdňte nádobu, ako je znázornené na obrázku.

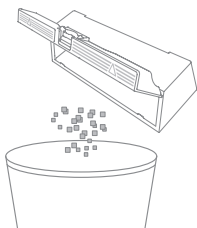

3. Vyberte filter a jemne poklepte na jeho košík.

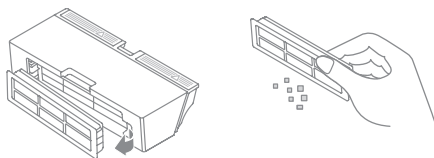

Poznámka:

- Nepokúšajte sa filter čistiť kefkou, prstom alebo ostrými predmetmi, aby ste predišli poškodeniu.

4. Pred opätovnou inštaláciou opláchnite nádobu na prach a filter vodou a úplne ich vysušte.

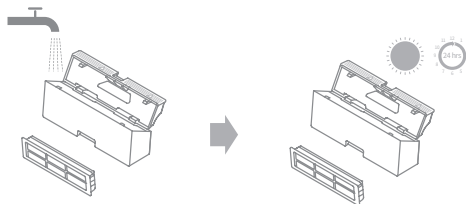

Poznámka:

- Nádobu na prach a filter opláchnite iba čistou vodou. Nepoužívajte žiaden čistiaci prostriedok.
- Nádobu na prach a filter používajte len vtedy, keď sú úplne suché.

Čistenie modulu na mopovanie

1. Posuňte dve uvoľňovacie spony na boku zásobníka na vodu, vyberte modul na mopovanie a vytiahnite mopovú utierku z modulu na mopovanie.

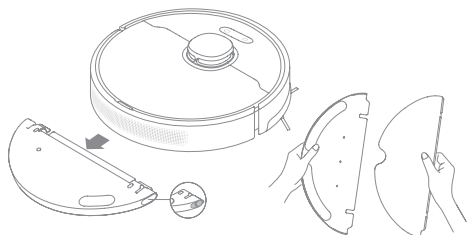

2. Vylejte vodu zo zásobníka. Vyčistite iba vodou a pred opätovnou inštaláciou nechajte uschnúť na vzduchu.

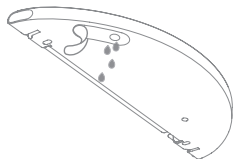

Poznámka: Nevystavujte zásobník priamemu slnečnému žiareniu.

3. Mopovú utierku čistíte iba vodou a pred opätovnou inštaláciou ju nechajte vyschnúť na vzduchu.

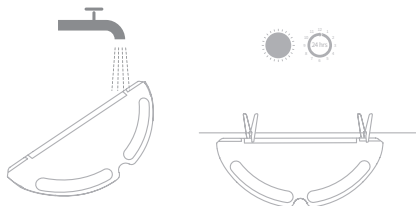

Poznámka:

- Pred čistením zložte utierku z modulu na mopovanie a uistite sa, či znečistená voda netečie späť do výtoky vody, aby nedošlo k upchatiu.
4. Ak dôjde k pomalému prietoku vody alebo ak nie je odtok dobre rozložený, vyčistite vzduchový otvor v kryte zásobníka na vodu.

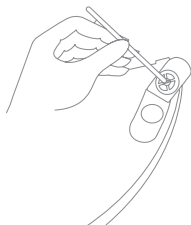

Čistenie hlavnej kefky

1. Stlačte spony krytu kefky smerom dovnútra, aby ste demontovali kryt kefky a vybrali kefku zo spotrebiča.

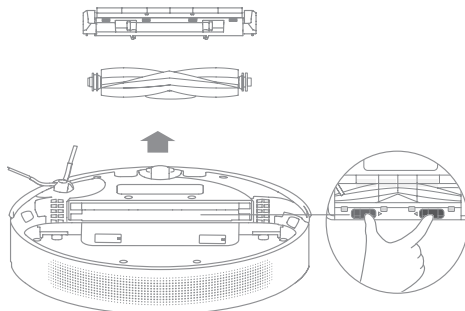

2. Vytiahnite kryt kefky, ako je znázornené na obrázku. Pomocou priloženého čistiaceho nástroja odstráňte všetky vlasy zamotané do kefky.

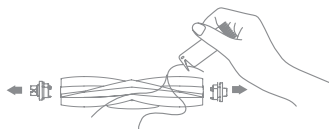

Poznámka: Vlasy zamotané do hlavnej kefky nevyťahujte nadmernou silou. V opačnom prípade môže dôjsť k poškodeniu kefky.

Čistenie bočnej kefky

Vytiahnite bočnú kefku a pomocou priloženého čistiaceho nástroja odstráňte vlasy zamotané do kefky.

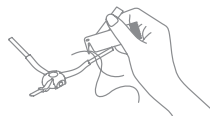

Poznámka: Mokrú utierku môžu poškodiť citlivé prvky v rámci spotrebiča a nabijacej základne. Na čistenie použite suché utierky.

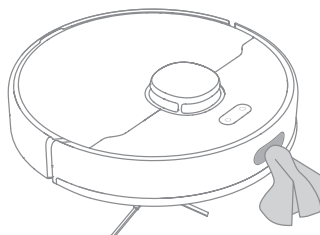

Čistenie snímača návratu do základne

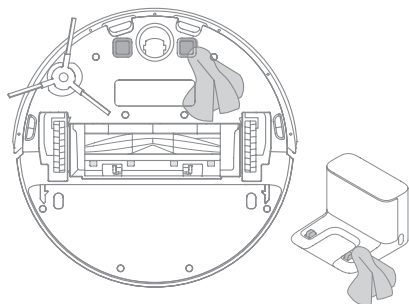

Čistenie nabíjajúcich kontaktov



Reštartovanie spotrebiča

Ak spotrebič prestane reagovať alebo sa nedá vypnúť, stlačte a podržte tlačidlo  na 10 sekúnd, aby ste ho násilne vypli. Potom stlačte a podržte tlačidlo  na 3 sekundy, aby sa spotrebič zapol.

Batéria

Spotrebič obsahuje vysokovýkonnú lítium-iónovú batériu. Uistite sa, či zostane dobre nabitý na každodenné používanie, aby sa zachoval optimálny výkon batérie. Ak sa spotrebič dlhší čas nepoužíva, vypnite ho a odložte. Aby sa predišlo poškodeniu spôsobenému nadmerným vybitím, spotrebič by sa mal nabíjať aspoň jedenkrát za tri mesiace.

Čistenie snímača zmeny výšky

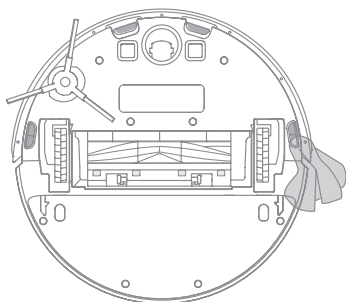

STAVOVÝ INDIKÁTOR

V nasledujúcej tabuľke sú uvedené možné príčiny a riešenia z hľadiska rôznych stavových indikátorov. Ďalšiu podporu nájdete v časti „Odstránenie možných problémov“ v tomto návode.

Stavový indikátor	Možná príčina	Riešenie
Nesvieti	Žiadne napájanie elektrickou energiou	Skontrolujte a uistite sa, či je napájanie z nabíjacej základne normálne.
	Spotrebič je vo fáze DND Spotrebič je úplne nabitý v režime spánku	/
Svieti bielou farbou	Spotrebič nie je na nabíjacej základni	/
Bliká bielou farbou	Spotrebič sa nabíja	/
Bliká oranžovou farbou	Chyba	Skontrolujte, či je nainštalovaná nádoba na prach spotrebiča. V prípade iných chýb kontaktujte kvalifikovaných technikov alebo servisné stredisko.

ODSTRÁNENIE MOŽNÝCH PROBLÉMOV

Problém	Riešenie
Spotrebič sa nezapne.	Úroveň nabitia batérie je nízka. Nabite spotrebič na nabíjacej základni a skúste to znova.
Spotrebič sa nenabíja.	Nabíjacia základňa nedostáva elektrickú energiu. Skontrolujte, či sú oba konce napájacieho kábla správne pripojené. Nedostatočný kontakt. Vyčistite nabíjacie kontakty nabíjacej základne a spotrebiča.
Spotrebič sa nevráti do nabíjacej základne.	Okolo nabíjacej základne je veľmi veľa prekážok. Umiestnite nabíjaciu základňu na otvorenejšie miesto. Vyčistite prosím signalizačnú oblasť základne.
Spotrebič nefunguje správne.	Vypnite spotrebič a potom ho znova zapnite.
Spotrebič vydáva neobvyklý zvuk.	Do hlavnej kefy, bočnej kefy alebo jedného z hlavných koliesok sa možno zachytil cudzí predmet. Zastavte spotrebič a odstráňte všetky nečistoty.
Spotrebič už nečistí efektívne alebo zanecháva prach.	<ul style="list-style-type: none"> Nádoba na prach je plná. Vyčistite ju prosím. Filter je zablokovaný. Vyčistite ho prosím. V hlavnej kefke sa zachytil cudzí predmet. Vyčistite ju prosím.
Spotrebič sa nemôže pripojiť k Wi-Fi sieti.	<ul style="list-style-type: none"> Vyskytol sa problém s Wi-Fi pripojením. Resetujte Wi-Fi a stiahnite si najnovšiu verziu aplikácie Dreamehome, potom sa skúste znova pripojiť. Povolenie polohy nie je aktivované. Uistite sa, či je v aplikácii Dreamhome povolené povolenie polohy. Wi-Fi signál je slabý. Uistite sa, či je robot v oblasti s dobrým pokrytím Wi-Fi signálu. 5GHz Wi-Fi sieť nie je podporovaná. Uistite sa, či sa váš spotrebič pripája k 2,4 GHz Wi-Fi sieti. Používateľské meno alebo heslo Wi-Fi siete je nesprávne. Zadaťte správne používateľské meno a heslo.
Spotrebič nevykonáva plánované čistenie.	Spotrebič má slabú batériu. Plánované čistenie sa nespustí, pokiaľ v spotrebiči nezostane aspoň 15 % energie batérie.
Spotrebúva ponechanie spotrebiča v nabíjacej základni energiu, ak je už plne nabitý?	Ponechanie spotrebiča v nabíjacej základni po jeho úplnom nabití spotrebuje veľmi málo elektrickej energie a pomáha udržiavať optimálny výkon batérie.
Z modulu na mopovanie nevyteká žiadna voda alebo vyteká len malé množstvo.	<ul style="list-style-type: none"> Skontrolujte, či je v zásobníku na vodu voda. Ak sa mopová utierka znečistí, vyčistite ju. Uistite sa, či je mopová utierka nainštalovaná správne podľa návodu na obsluhu. Vyčistite vzduchový otvor v hornej časti zásobníka na vodu.
Spotrebič po nabití nepokračuje v čistení.	<ul style="list-style-type: none"> Uistite sa, či spotrebič nie je nastavený na režim „Nerušit“ (DND), ktorý mu zabráni v upratovaní. Spotrebič nepokračuje v upratovaní, keď je manuálne nabitý alebo umiestnený do nabíjacej základne.
Spotrebič sa po premiestnení nevráti do nabíjacej základne.	Pohyb spotrebiča môže spôsobiť jeho premiestnenie alebo premapovanie jeho okolia. Ak je spotrebič veľmi ďaleko od nabíjacej základne, nemusí byť schopný sa sám automaticky vrátiť, v takom prípade musíte spotrebič do nabíjacej základne umiestniť manuálne.

Pre ďalšie služby nás prosím kontaktujte na aftersales@dreame.tech

Webová stránka: <https://global.dreametech.com>

TECHNICKÉ ÚDAJE

Spotrebič

Model	RLS3L
Čas nabíjania	Približne 6 hodín
Menovité napätie	14,4 V ---
Menovitý výkon	46 W
Prevádzková frekvencia	2400 - 2483,5 MHz
Maximálny výstupný výkon	< 20 dBm

Nabíjacia základňa

Model	RCS0
Menovitý vstup	100 - 240 V ~ 50/60 Hz 0,5 A
Menovitý výstup	19,8 V --- 1 A

Za normálnych podmienok používania by toto zariadenie malo byť medzi anténou a telom používateľa vo vzdialenosti najmenej 20 cm.

LIKVIDÁCIA VYBRATIE BATÉRIE

Vstavaná lítium-iónová batéria obsahuje látky, ktoré sú nebezpečné pre životné prostredie. Pred likvidáciou batérie sa uistite, či batériu vybrali kvalifikovaní technici a zlikvidovali ju v príslušnom recyklačnom zariadení.

- pred likvidáciou spotrebiča je potrebné vybrať batériu zo zariadenia;
- pri vyberaní batérie musí byť spotrebič odpojený od elektrickej siete;
- batériu zlikvidujte bezpečne.

UPOZORNENIE:

- Pred vybratím batérie odpojte napájanie a vybite batériu čo najviac.
- Nepotrebné batérie by sa mali zlikvidovať v príslušnom recyklačnom zariadení.
- Nevystavujte batériu prostrediu s vysokou teplotou, aby ste predišli riziku výbuchu.
- Za nevhodných podmienok môže z batérie vytekať kvapalina. Ak dôjde ku kontaktu, opláchnite miesto vodou a vyhľadajte lekársku pomoc.

Pokyny k likvidácii:

1. Otočte spotrebič, použite vhodný nástroj na odskrutkovanie skrutiek na zadnej strane spotrebiča a potom demontujte kryt.
2. Ak chcete vybrať batériu, odpojte svorky medzi batériou a doskou plošných spojov.

Informácie o WEEE



Všetky produkty označené týmto symbolom sú odpadové elektrické a elektronické zariadenia (WEEE podľa smernice 2012/19/EU), ktoré by sa nemali miešať s netriedeným domovým odpadom. Namiesto toho by ste mali chrániť ľudské zdravie a životné prostredie tým, že svoje odpadové zariadenie odovzdáte na určené zberné miesto na recykláciu odpadových elektrických a elektronických zariadení, ktoré určí miestna samospráva. Správna likvidácia a recyklácia pomôže predchádzať možným negatívnym vplyvom na životné prostredie a ľudské zdravie. Ak chcete získať ďalšie informácie o umiestnení, ako aj o podmienkach takýchto zberných miest, kontaktujte inštalátora alebo miestne úrady.

Slovo „dreame“ je skratkou spoločnosti Dreame Technology Co., Ltd. a jej dcérskych spoločností v Číne. Je to prepis čínskeho názvu spoločnosti „追觅“, ktorý znamená snahu o dokonalosť v každom úsilí a odráža víziu spoločnosti o neustálom prenasledovaní, prieskume a hľadaní v oblasti technológií.

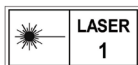

Pre ďalšiu podporu nás kontaktujte na aftersales@dreame.tech
Webová stránka: <https://global.dreametech.com>
Výrobca: Dreame Trading (Tianjin) Co., Ltd.
Vyrobené v Číne

Informácie o likvidácii opotrebovaného elektrického zariadenia (súkromné domácnosti)



Tento symbol na produktoch a/alebo na priložených dokumentoch znamená, že sa pri likvidácii nesmú elektrické a elektronické zariadenia miešať so všeobecným domácim odpadom.

V záujme správneho obhospodarovania, obnovy a recyklácie odveďte, prosím, tieto produkty na určené zberné miesta, kde budú prijaté bez poplatku. V niektorých krajinách je možné tieto produkty vrátiť priamo miestnemu maloobchodu v prípade, ak si objednáte podobný nový výrobok.

Správna likvidácia týchto produktov pomôže ušetriť hodnotné zdroje a zabrániť možným negatívnym vplyvom na ľudské zdravie a prostredie, ktoré môžu inak vzniknúť v dôsledku nesprávneho zaobchádzania s odpadom. Bližšie informácie o najbližšom zbernom mieste získate na miestnom úrade.

V prípade nesprávnej likvidácie odpadu môžu byť uplatnené pokuty v súlade s platnou legislatívou.

Pre právnické osoby v Európskej únii

Ak potrebujete zlikvidovať opotrebované elektrické a elektronické zariadenia, bližšie informácie získate od svojho miestneho predajcu alebo dodávateľa.

Informácie o likvidácii v krajinách mimo Európskej únie

Tento symbol je platný len v Európskej únii.

Ak si želáte zlikvidovať toto zariadenie, obráťte sa na miestny úrad alebo predajcu a poinformujte sa o správnom spôsobe likvidácie tohto typu odpadu.

OBSAH

BEZPEČNOSTNÍ INFORMACE	3
POPIS SPOTŘEBIČE	4
PŘÍPRAVA VAŠÍ DOMÁCNOSTI	7
PŘED POUŽITÍM	7
PŘIPOJENÍ K APLIKACI DREAMHOME	8
POKYNY PRO POUŽITÍ	8
BĚŽNÁ ÚDRŽBA	10
STAVOVÝ INDIKÁTOR	12
ODSTRANĚNÍ MOŽNÝCH PROBLÉMŮ	13
TECHNICKÉ ÚDAJE	14
LIKVIDACE A VYJMUTÍ BATERIE	14

BEZPEČNOSTNÍ INFORMACE

Abyste předešli úrazu elektrickým proudem, požáru nebo zranění způsobenému nesprávným používáním spotřebiče, před použitím spotřebiče si pozorně přečtěte návod k obsluze a uchovejte jej pro budoucí použití.

Omezení týkající se používání

- Tento spotřebič mohou používat děti ve věku od 8 let a více a osoby se sníženými fyzickými, smyslovými nebo mentálními schopnostmi nebo nedostatkem zkušeností a znalostí, pokud byly pod dozorem nebo byly poučeny o používání spotřebiče bezpečným způsobem a porozuměly nebezpečím zapojení. Děti si se spotřebičem nesmějí hrát. Čištění a uživatelskou údržbu nesmí provádět děti bez dozoru.
- Děti si s tímto výrobkem nesmí hrát. Ujistěte se, zda jsou děti a domácí zvířata během provozu v bezpečné vzdálenosti od spotřebiče.
- Tento produkt je určen pouze k čištění podlah v domácím prostředí. Nepoužívejte jej venku, na površích bez podlahy nebo v komerčním nebo průmyslovém prostředí.
- Pokud se napájecí kabel poškodí nebo zlomí, okamžitě jej přestaňte používat a kontaktujte servisní středisko.
- Zařízení nepoužívejte v prostoru zavěšeném nad úrovní země bez ochranné bariéry.
- Neumísťujte zařízení vzhůru nohama. LDS kryt, kryt zařízení ani nárazník nepoužívejte jako rukojeť.
- Nepoužívejte zařízení při okolní teplotě vyšší než 40 °C nebo nižší než 0 °C nebo na podlaže s tekutinami nebo lepkavými látkami.
- Před použitím zařízení posbírejte z podlahy všechny kabely, abyste zabránili jejich tahání během vysávání.
- Odstraňte z podlahy křehké nebo malé předměty, aby do nich zařízení nenarazilo a nepoškodilo je.
- Abyste předešli škodám nebo poškození v důsledku tahání, před použitím spotřebiče odstraňte z podlahy všechny uvolněné předměty a odstraňte kabely nebo napájecí kabely z dráhy směru zařízení.
- Mějte vlasy, prsty a jiné části těla mimo sací otvor zařízení.
- Nástroje na čištění kartáčků uchovávejte mimo dosah dětí.
- Na zařízení neumísťujte děti, domácí zvířata ani jiné předměty, bez ohledu na to, zda stojí nebo se pohybuje.
- Nepoužívejte zařízení na čištění hořících předmětů. Nepoužívejte zařízení na vysávání hořlavých nebo tékavých kapalin, korozivních plynů nebo neředěných kyselin či rozpouštědel.
- Nevysávejte tvrdé nebo ostré předměty. Spotřebič nepoužívejte k vysávání předmětů, jako jsou kameny, velké kusy papíru nebo jiné předměty, které by mohly spotřebič ucpat.
- Před čištěním nebo údržbou se ujistěte, zda je zařízení vypnuto a nabíjecí základna je odpojena.
- K utírání nepoužívejte mokré hadřík ani žádnou tekutinu k opláchnutí zařízení a nabíjecí základny. Omyvatelné části musí být před instalací a použitím zcela vysušeny.
- Ujistěte se, zda je zařízení při přepravě vypnuto a pokud je to možné, uchovávejte jej v původním obalu.
- Používejte prosím tento produkt v souladu s pokyny v uživatelském manuálu. Uživatelé jsou zodpovědní za jakoukoli ztrátu nebo poškození, které vznikne nesprávným používáním tohoto produktu.

Baterie a nabíjení

- Nepoužívejte žádnou baterii, napájecí kabel ani nabíjecí základnu třetí strany. Používejte pouze s napájecí jednotkou RCS0.
- Baterii nebo nabíjecí základnu se nepokoušejte svépomocí rozebrat, opravovat nebo upravovat.
- Nabíjecí základnu neumísťujte do blízkosti zdroje tepla.
- K utírání nebo čištění nabíjecích kontaktů základny nepoužívejte mokré hadřík ani mokré ruce.
- Staré baterie nelikvidujte nesprávným způsobem. Nepotřebné baterie by se měly zlikvidovat v příslušném recyklačním zařízení.
- Pokud se zařízení nebude delší dobu používat, plně jej nabijte, pak jej vypněte a uložte na chladném a suchém místě. Nabijte zařízení alespoň jednou za 3 měsíce, abyste předešli nadměrnému vybití baterie.
- Tento výrobek obsahuje baterie, které mohou vyměnit pouze kvalifikovaní technici nebo servisní středisko.

Informace o bezpečnosti laseru

- Laserový snímač v tomto produktu splňuje normu IEC 60825-1: 2014 pro laserové produkty třídy 1. Během používání se vyhněte přímému kontaktu s očima.

Společnost Dreame Trading (Tianjin) Co., Ltd. tímto prohlašuje, že rádiové zařízení typu RLS3L je v souladu se směrnicí 2014/53/EU. Úplné znění EU prohlášení o shodě je dostupné na této internetové adrese: <https://global.dreametech.com>
Podrobnou elektronickou příručku naleznete na <https://global.dreametech.com/pages/user-manuals-and-faqs>

POPIS SPOTŘEBIČE

Příslušenství

Předem nainstalované příslušenství



Hlavní kartáček

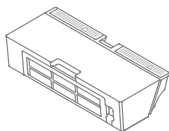

Nádoba na prach



Čistící nástroj

Ostatní příslušenství

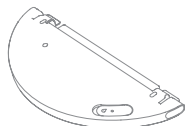

Zásobník na vodu



Modul na mopování



Boční kartáček



Napájecí kabel

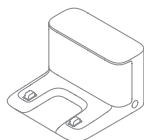

Nabíjecí základna

Robot

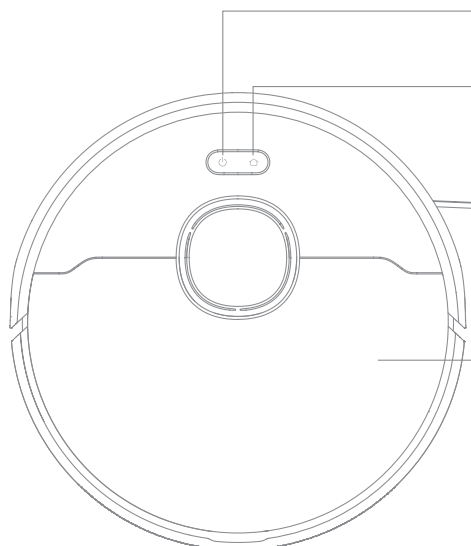

Tlačítko napájení/čištění

- Stisknutím a podržením na 3 sekundy zapnete nebo vypnete zařízení
- Krátkým stisknutím spustíte čištění po zapnutí robota

Tlačítko základny/bodového čištění

- Stisknutím odešlete zařízení zpět do nabíjecí základny
- Stisknutím a podržením na 3 sekundy spustíte režim bodového čištění

Stavový indikátor

- **Svítil bíle:** Vysávání nebo čištění je dokončeno
- **Bliká oranžově:** Chyba
- **Bliká bíle:** Zařízení se nabíjí, když baterie není vybitá

Kryt

Robot

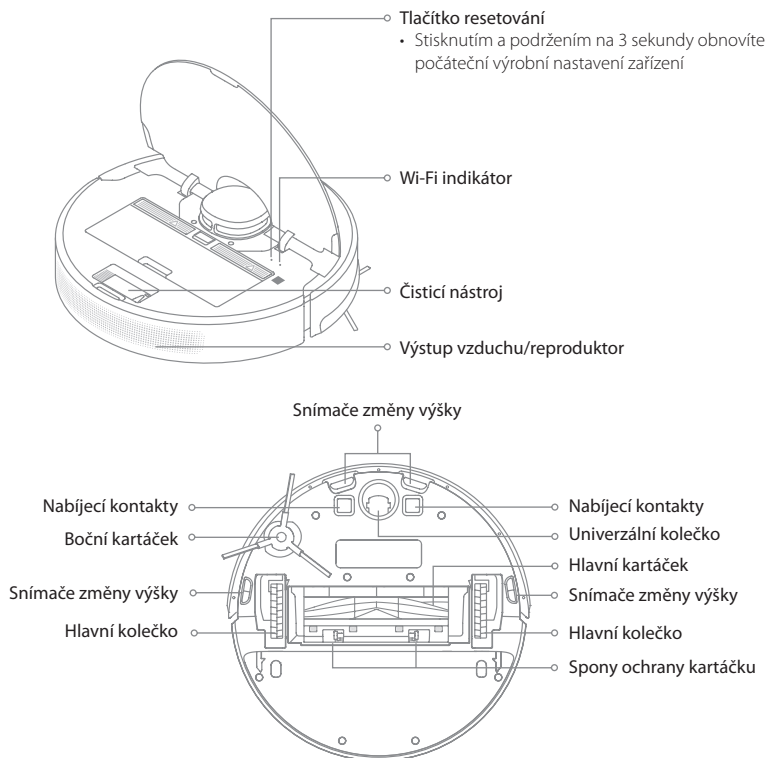

Snímače robota

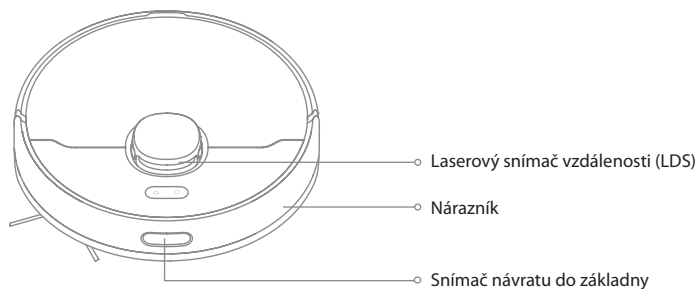

Nádoba na prach

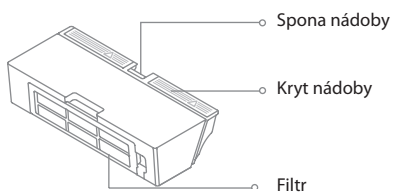

Modul na mopování

Zásobník na vodu

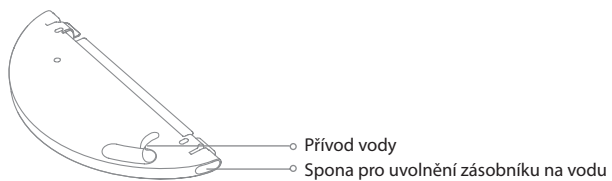

Modul na mopování

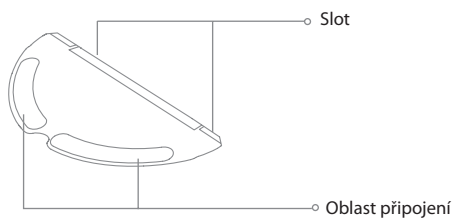

Nabíjecí základna

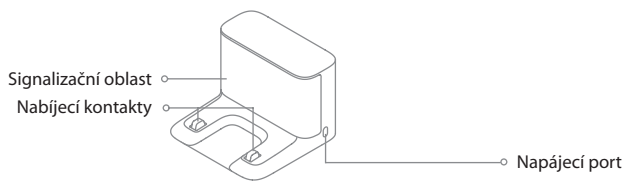

PŘÍPRAVA VAŠÍ DOMÁCNOSTI

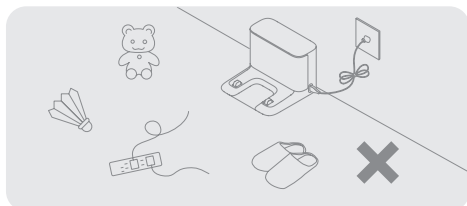

Pouklízejte předměty, jako jsou napájecí kabely, oblečení, pantofle a hračky, abyste zvýšili účinnost spotřebiče.

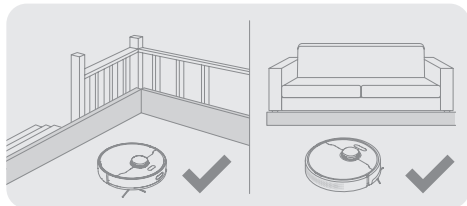

Před vysáváním umístěte na okraj schodiště a pohovky fyzickou bariéru, abyste zajistili bezpečný a hladký provoz spotřebiče.

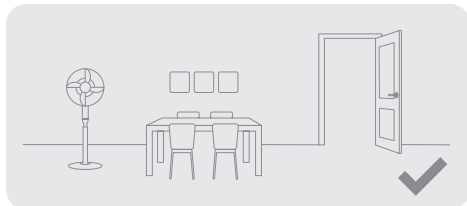

Otevřete dveře místnosti, která se má vysávat, a umístěte nábytek na správné místo, abyste získali více místa.

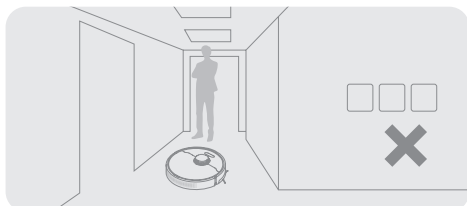

Abyste spotřebič rozpoznal oblast, kterou je třeba vysát, nestůjte před spotřebičem, před prahem, předsíní nebo úzkými místy.

Poznámka: Při prvním spuštění spotřebiče jej během vysávání sledujte, abyste včas odstranili případné překážky.

PŘED POUŽITÍM

1. Odstraňte ochranné pásky

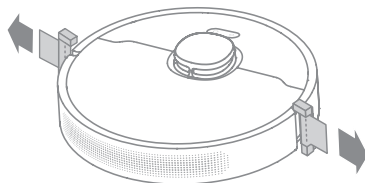

2. Nainstalujte boční kartáč

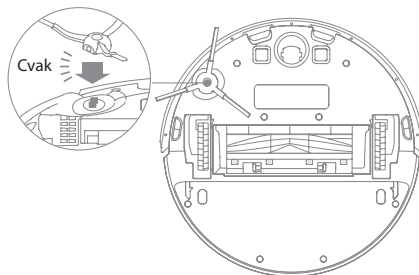

Poznámka: Nainstalujte boční kartáč, dokud nezapadne na místo.

3. Nastavte nabíjecí základnu

Odelepte oboustrannou pásku ve spodní části nabíjecí základny, poté položte základnu na rovnou zem ke stěně a připojte ji k elektrické zásuvce.

V rámci dobrého rozsahu Wi-Fi

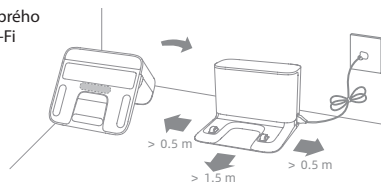

Poznámka:

- Udržujte bezprostřední oblast 1,5 m před nabíjecí základnou a 0,5 m po jejích obou stranách mimo dosah předmětů.
- Nabíjecí základnu neumísťujte na místo s přímým slunečním zářením nebo tam, kde by jiné předměty mohly blokovat signál, protože to může bránit spotřebiči v návratu do nabíjecí základny.
- Podlahu, kde bude nabíjecí základna umístěna, očistěte suchou utěrkou.
- Použití oboustranné pásky závisí na vaší potřebě.
- V případě potřeby pomalu odstraňte oboustrannou pásku, abyste snížili zbytky lepidla.

4. Režim čištění

DreameBot D10s má čtyři režimy čištění: Tichý, Standardní, Silný a Turbo. Výchozí režim je Standardní. V aplikaci můžete určit režim čištění.

5. Režim pozastavení/spánku

Když je spotřebič v provozu, stisknutím libovolného tlačítka jej pozastavíte. Pokud je spotřebič pozastaven na více než 10 minut, automaticky přejde do režimu spánku. Všechny indikátory na spotřebiči zhasnou. Stisknete libovolné tlačítko na spotřebiči nebo použijte aplikaci pro probuzení spotřebiče.

Poznámka:

- Spotřebič se automaticky vypne, pokud zůstane v režimu spánku déle než 12 hodin.
- Pokud je spotřebič pozastaven a umístěn do nabíjecí základny, aktuální úkol čištění se ukončí.

6. Bodové čištění

Když je spotřebič pozastaven nebo v pohotovostním režimu, stiskněte a podržte tlačítko  na 3 sekundy, čímž spustíte režim Spot Clean (bodové čištění). V tomto režimu bude čistit plochu čtvercového tvaru 1,5x1,5 metru přímo kolem spotřebiče. Po dokončení čištění se spotřebič automaticky vrátí na své původní místo a přestane pracovat.

Poznámka: Aktivace režimu bodového čištění ukončí aktuální úlohu spotřebiče při čištění.

7. Režim „Nerušit“ (DND)

Když je spotřebič nastaven do režimu „Nerušit“ (DND), spotřebič nebude moci pokračovat v úklidu a indikátor napájení zhasne. Režim DND je ve výchozím nastavení z výroby vypnutý. Pomocí aplikace můžete režim DND zapnout nebo upravit období DND. Období DND je standardně od 22:00 do 8:00.

Poznámka:

- Naplánované úklidové úkoly budou provedeny včas během období DND.
- Spotřebič bude pokračovat v čištění tam, kde skončil po uplynutí období DND.

8. Plánované čištění

Čas čištění si můžete naplánovat v aplikaci Dreamhome. Spotřebič automaticky začne uklízet v určeném čase a po dokončení úklidu se vrátí do nabíjecí základny, aby se dobil.

9. Další funkce aplikace

Chcete-li používat další funkce, postupujte podle pokynů v rozhraní aplikace. Verze aplikace mohla být aktualizována; postupujte podle pokynů na základě aktuální verze aplikace.

10. Použití funkce mytí

Pro dosažení lepšího efektu čištění se doporučuje, aby se všechny podlahy před prvním mytím alespoň třikrát vysály.

1) Navlhčete mopovou utěrku a vyždímejte přebytečnou vodu. Nainstalujte mopovou utěrku, jak je znázorněno na obrázku.

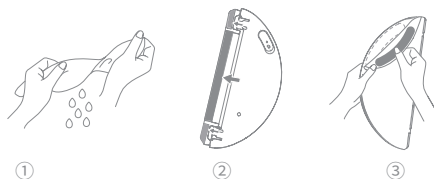

2) Naplňte zásobník vodou.

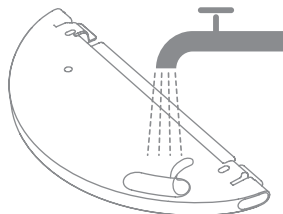

Poznámka: Nepoužívejte čisticí prostředek ani dezinfekční prostředek.

3) Zarovnejte modul mopu podle šipky a poté jej zasuňte do zadní části spotřebiče, dokud nezapadne na své místo. Chcete-li začít čistit, stiskněte tlačítko  nebo použijte aplikaci Dreamhome.

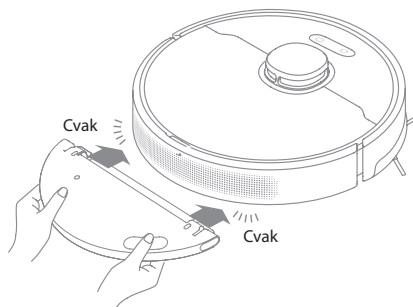

Poznámka:

- Nedoporučuje se používat funkci mytí na kobercích.
- Pomocí aplikace upravte průtok vody podle potřeby.

BĚŽNÁ ÚDRŽBA

Pro udržení spotřebiče v dobrém stavu se doporučuje prohlédnout si následující tabulku týkající se běžné údržby.

Díl	Početnost údržby	Početnost výměny
Mopová utěrka	Po každém použití	Každých 3 až 6 měsíců
Hlavní kartáček	Jednou za 2 týdny	Každých 6 až 12 měsíců
Filtr nádoby na prach		Každých 3 až 6 měsíců
Boční kartáček		Každých 3 až 6 měsíců
Signalizační oblast nabíjecí základny	Jednou za měsíc	/
Nabíjecí kontakty		
Univerzální kolečko		
Laserový snímač vzdálenosti (LDS)		
Snímače změny výšky		
Zásobník na vodu	Vyčistěte podle potřeby	/
Nádoba na prach		

Poznámka: Četnost výměny se bude lišit v závislosti na používání spotřebiče. Pokud dojde k výjimce v důsledku mimořádných okolností, díly by měly být vyměněny.

Čištění nádoby na prach a filtru

1. Otevřete kryt spotřebiče, poté stiskněte sponu nádoby na prach, abyste nádobu na prach vyjmuli.

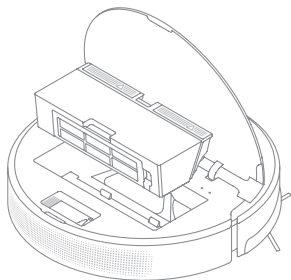

2. Otevřete kryt nádoby a vyprázdněte nádobu, jak je znázorněno na obrázku.

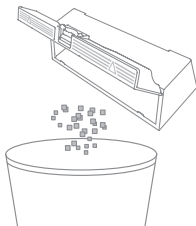

3. Vyměňte filtr a jemně poklepejte na jeho košík.

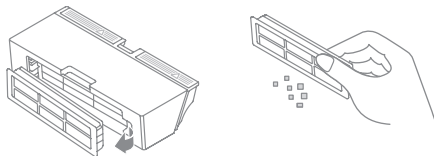

Poznámka:

- Nepokoušejte se filtr čistit kartáčem, prstem nebo ostrými předměty, abyste předešli poškození.

4. Před opětovnou instalací opláchněte nádobu na prach a filtr vodou a úplně je vysušte.

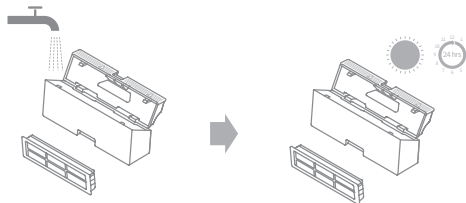

Poznámka:

- Nádobu na prach a filtr opláchněte pouze čistou vodou. Nepoužívejte žádný čisticí prostředek.
- Nádobu na prach a filtr používejte jen tehdy, jsou-li zcela suché.

Čištění modulu pro mopování

1. Posuňte dvě uvolňovací spony na boku zásobníku na vodu, vyjměte modul pro mopování a vytáhněte mopovou utěrku z modulu pro mopování.

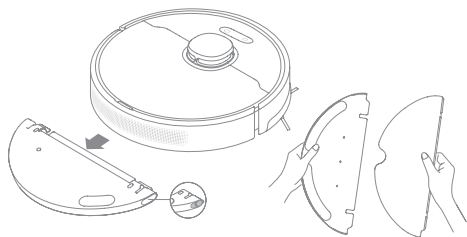

2. Vylijte vodu ze zásobníku. Vyčistěte pouze vodou a před opětovnou instalací nechte uschnout na vzduchu.

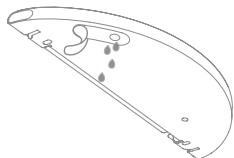

Poznámka: Nevystavujte zásobník přímému slunečnímu záření.

3. Mopovou utěrku čistěte pouze vodou a před opětovnou instalací ji nechte vyschnout na vzduchu.

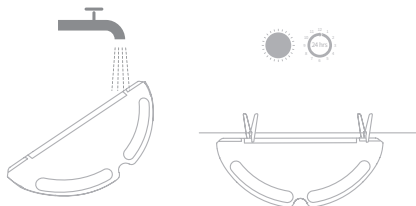

Poznámka:

- Před čištěním sundejte utěrku z modulu na mopování a ujistěte se, zda znečištěná voda neteče zpět do výtoku vody, aby nedošlo k ucpání.

4. Dojde-li k pomalému průtoku vody nebo není-li odtok dobře rozložen, vyčistěte vzduchový otvor v krytu zásobníku na vodu.

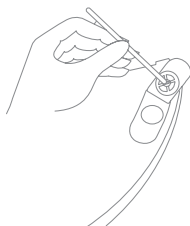

Čištění hlavního kartáčku

1. Stiskněte spony krytu kartáčku směrem dovnitř, abyste demontovali kryt kartáčku a vyjměte kartáček ze spotřebiče.

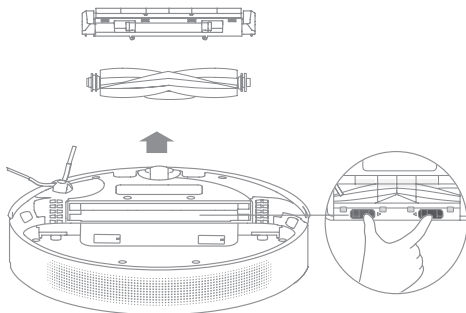

2. Vytáhněte kryt kartáčku, jak je znázorněno na obrázku. Pomocí přiloženého čistícího nástroje odstraňte všechny vlasy zamotané do kartáčku.

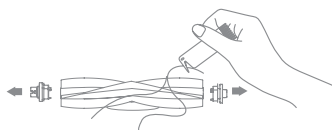

Poznámka: Vlasy zamotané do hlavního kartáčku nevytahujte nadměrnou silou. V opačném případě může dojít k poškození kartáčku.

Čištění bočního kartáčku

Vytáhněte boční kartáček a pomocí přiloženého čistícího nástroje odstraňte vlasy zamotané do kartáčku.

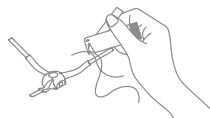

Poznámka: Mokrý utěrky mohou poškodit citlivé prvky v rámci spotřebiče a nabíjecí základny. K čištění použijte suché utěrky.

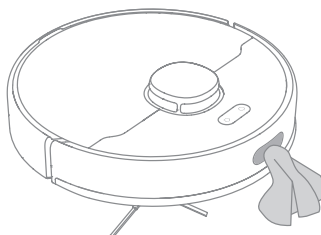

Čištění snímače návratu do základny

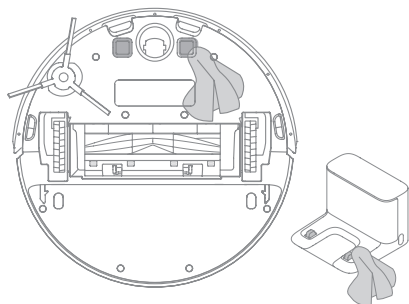

Čištění nabíjecích kontaktů



Restartování spotřebiče

Pokud spotřebič přestane reagovat nebo se nedá vypnout, stiskněte a podržte tlačítko  na 10 sekund, abyste jej násilně vypnuli. Potom stiskněte a podržte tlačítko  na 3 sekundy, aby se spotřebič zapnul.

Baterie

Spotřebič obsahuje vysoce výkonnou lithium-iontovou baterii. Ujistěte se, zda zůstane dobře nabitý pro každodenní používání, aby se zachoval optimální výkon baterie. Pokud se spotřebič delší dobu nepoužívá, vypněte jej a odložte. Aby se předešlo poškození způsobenému nadměrným vybitím, spotřebič by se měl nabíjet alespoň jednou za tři měsíce.

Čištění snímače změny výšky

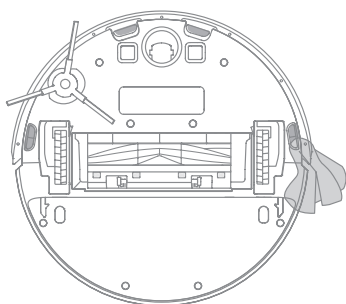

STAVOVÝ INDIKÁTOR

V následující tabulce jsou uvedeny možné příčiny a řešení z hlediska různých stavových indikátorů. Další podporu naleznete v části „Odstranění možných problémů“ v tomto návodu.

Stavový indikátor	Možná příčina	Řešení
Nesvíí	Žiadne napájanie elektrickou energiou	Zkontrolujte a ujistěte se, zda je napájení z nabíjecí základny normální.
	Spotřebič je ve fázi DND Spotřebič je plně nabitý v režimu spánku	/
Svíí bíle	Spotřebič není na nabíjecí základně	/
Bliká bíle	Spotřebič se nabíjí	/
Bliká oranžově	Chyba	Zkontrolujte, zda je nainstalována nádoba na prach spotřebiče. V případě jiných chyb kontaktujte kvalifikované techniky nebo servisní středisko.

ODSTRANĚNÍ MOŽNÝCH PROBLÉMŮ

Problém	Řešení
Spotřebič se nezapne.	Úroveň nabití baterie je nízká. Nabijte spotřebič na nabíjecí základně a zkuste to znovu.
Spotřebič se nenabíjí.	Nabíjecí základna nedostává elektrickou energii. Zkontrolujte, zda jsou oba konce napájecího kabelu správně připojeny. Nedostatečný kontakt. Vyčistěte nabíjecí kontakty nabíjecí základny a spotřebiče.
Spotřebič se nevrátí do nabíjecí základny.	Kolem nabíjecí základny je mnoho překážek. Umístěte nabíjecí základnu na otevřenější místo. Vyčistěte prosím signalizační oblast základny.
Spotřebič nefunguje správně.	Vypněte spotřebič a poté jej znovu zapněte.
Spotřebič vydává neobvyklý zvuk.	Do hlavního kartáčku, bočního kartáčku nebo jednoho z hlavních koleček se možná zachytil cizí předmět. Zastavte spotřebič a odstraňte všechny nečistoty.
Spotřebič již nečistí efektivně nebo zanechává prach.	<ul style="list-style-type: none"> Nádoba na prach je plná. Vyčistěte ji prosím. Filtr je zablokovaný. Vyčistěte jej prosím. V hlavním kartáčku se zachytil cizí předmět. Vyčistěte ho prosím.
Spotřebič se nemůže připojit k Wi-Fi síti.	<ul style="list-style-type: none"> Vyskytl se problém s Wi-Fi připojením. Resetujte Wi-Fi a stáhněte si nejnovější verzi aplikace Dreamehome, poté se zkuste znovu připojit. Povolení polohy není aktivováno. Ujistěte se, zda je v aplikaci Dreamhome povoleno povolení polohy. Wi-Fi signál je slabý. Ujistěte se, zda je robot v oblasti s dobrým pokrytím Wi-Fi signálu. 5GHz Wi-Fi síť není podporována. Ujistěte se, zda se váš spotřebič připojuje ke 2,4 GHz Wi-Fi síti. Uživatelské jméno nebo heslo Wi-Fi sítě není správné. Zadejte správné uživatelské jméno a heslo.
Spotřebič neprovádí plánované čištění.	Spotřebič má slabou baterii. Plánované čištění se nespustí, pokud ve spotřebiči nezůstane alespoň 15 % energie baterie.
Spotřebobává ponechání spotřebiče v nabíjecí základně energii, je-li již plně nabitý?	Ponechání spotřebiče v nabíjecí základně po jeho úplném nabití spotřebuje velmi málo elektrické energie a pomáhá udržovat optimální výkon baterie.
Z modulu na mopování nevytéká žádná voda nebo vytéká jen malé množství.	<ul style="list-style-type: none"> Zkontrolujte, zda je v zásobníku na vodu voda. Pokud se mopová utěrka znečistí, vyčistěte ji. Ujistěte se, zda je mopová utěrka nainstalována správně podle návodu k obsluze. Vyčistěte vzduchový otvor v horní části zásobníku na vodu.
Spotřebič po nabití nepokračuje v čištění.	<ul style="list-style-type: none"> Ujistěte se, zda spotřebič není nastaven na režim „Nerušit“ (DND), který mu brání v úklidu. Spotřebič nepokračuje v úklidu, když je manuálně nabitý nebo umístěný do nabíjecí základny.
Spotřebič se po přemístění nevrátí do nabíjecí základny.	Pohyb spotřebiče může způsobit jeho přemístění nebo přemapování jeho okolí. Pokud je spotřebič velmi daleko od nabíjecí základny, nemusí být schopen se sám automaticky vrátit, v takovém případě musíte spotřebič do nabíjecí základny umístit manuálně.

Pro další služby nás prosím kontaktujte na aftersales@dreame.tech

Webová stránka: <https://global.dreametech.com>

TECHNICKÉ ÚDAJE

Spotřebič

Model	RLS3L
Doba nabíjení	Přibližně 6 hodin
Jmenovité napětí	14,4 V ---
Jmenovitý výkon	46 W
Provozní frekvence	2400 - 2483,5 MHz
Maximální výstupní výkon	< 20 dBm

Nabíjecí základna

Model	RCS0
Jmenovitý vstup	100 - 240 V ~ 50/60 Hz 0,5 A
Jmenovitý výstup	19,8 V --- 1 A

Za normálních podmínek používání by toto zařízení mělo být mezi anténou a tělem uživatele ve vzdálenosti nejméně 20 cm.

LIKVIDACE A VYJMUTÍ BATERIE

Vestavěná lithium-iontová baterie obsahuje látky, které jsou nebezpečné pro životní prostředí. Před likvidací baterie se ujistěte, zda baterii vyjmou kvalifikovaní technici a zlikvidovali ji v příslušném recyklačním zařízení.

- před likvidací spotřebiče je třeba vyjmout baterii ze zařízení;
- při vyjímání baterie musí být spotřebič odpojen od elektrické sítě;
- baterii zlikvidujte bezpečně.

UPOZORNĚNÍ:

- Před vyjmutím baterie odpojte napájení a vybijte baterii co nejvíce.
- Nepotřebné baterie by měly být zlikvidovány v příslušném recyklačním zařízení.
- Nevystavujte baterii prostředí s vysokou teplotou, abyste předešli riziku výbuchu.
- Za nevhodných podmínek může z baterie vytékat kapalina. Dojde-li ke kontaktu, opláchněte místo vodou a vyhledejte lékařskou pomoc.

Pokyny k likvidaci:

1. Otočte spotřebič, použijte vhodný nástroj pro odšroubování šroubů na zadní straně spotřebiče a poté demontujte kryt.
2. Chcete-li vyjmout baterii, odpojte svorky mezi baterií a deskou plošných spojů.

Informace o WEEE



Všechny produkty označené tímto symbolem jsou odpadní elektrická a elektronická zařízení (WEEE podle směrnice 2012/19/EU), která by se neměla míchat s netříděným domovním odpadem. Namísto toho byste měli chránit lidské zdraví a životní prostředí tím, že své odpadní zařízení předáte na určené sběrné místo k recyklaci odpadních elektrických a elektronických zařízení, které určí místní samospráva. Správná likvidace a recyklace pomůže předcházet možným negativním vlivům na životní prostředí a lidské zdraví. Chcete-li získat další informace o umístění, jakož i o podmínkách takových sběrných míst, kontaktujte instalatéra nebo místní úřady.

Slovo „dreame“ je zkratka společnosti Dreame Technology Co., Ltd. a jejich dceřiných společností v Číně. Je to přepis čínského názvu společnosti „追觅“, který znamená snahu o dokonalost v každém úsilí a odráží vizi společnosti o neustálém následování, průzkumu a hledání v oblasti technologií.

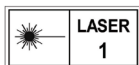

Pro další podporu nás kontaktujte na aftersales@dreame.tech
Webová stránka: <https://global.dreametech.com>
Výrobce: Dreame Trading (Tianjin) Co., Ltd.
Vyrobeno v Číně

Informace pro uživatele k likvidaci elektrických a elektronických zařízení (domácnosti)

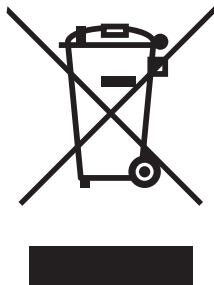

Tento symbol na produktech anebo v průvodních dokumentech znamená, že použité elektrické a elektronické výrobky nesmí být přidány do běžného komunálního odpadu.

Ke správné likvidaci, obnově a recyklaci doručte tyto výrobky na určená sběrná místa, kde budou přijata zdarma. Alternativně v některých zemích můžete vrátit své výrobky místnímu prodejci při koupi ekvivalentního nového produktu.

Správnou likvidací tohoto produktu pomůžete zachovat cenné přírodní zdroje a napomáháte prevenci potenciálních negativních dopadů na životní prostředí a lidské zdraví, což by mohly být důsledky nesprávné likvidace odpadů. Další podrobnosti si vyžádejte od místního úřadu nebo nejbližšího sběrného místa.

Při nesprávné likvidaci tohoto druhu odpadu mohou být v souladu s národními předpisy uděleny pokuty.

Pro podnikové uživatele v zemích Evropské unie

Chcete-li likvidovat elektrická a elektronická zařízení, vyžádejte si potřebné informace od svého prodejce nebo dodavatele.

Informace k likvidaci v ostatních zemích mimo Evropskou unii

Tento symbol je platný jen v Evropské unii.

Chcete-li tento výrobek zlikvidovat, vyžádejte si potřebné informace o správném způsobu likvidace od místních úřadů nebo od svého prodejce.