



Alma Mons Štednjak na drva

Korisničko uputstvo

INSTRUKCIJE ZA INSTALACIJU, PODEŠAVANJE I UPOTREBU



CE EN 12815

UVOD

Čestitamo!

Investirali ste u energetski efikasan i kvalitetan proizvod – Alma Mons štednjak na drva. Vaša kupovina će Vam obezbediti godine čistog i ugodnog grejanja uz minimalno održavanje.

Molimo Vas, pročitajte ovo uputstvo u potpunosti. Njegova svrha je da Vas upozna sa bezbednom instalacijom štednjaka, njegovim radom i održavanjem. Uputstvo sadrži informacije koje će Vam biti korisne kako sada, tako i u godinama koje dolaze tako da ga sačuvajte pri ruci i koristite ga po potrebi.

Uverite se da su dimovodne cevi i spojevi sa dimnjakom ispravni, a da su lako zapaljive materije na zidovima ili na nameštaju, dovoljno udaljene. Ovo će značajno umanjiti rizik od požara.

Propusti u korišćenju ovog uputstva mogu naneti štetu Vašoj imovini, dovesti do telesnih povreda pa čak i do smrti !

Smestite Vaš šporet na odgovarajuće i bezbedno mesto, udaljeno od prolaza i vrata, dovoljno blizu dimnjaka.

NAMENA

Alma Mons štednjak na drva je namenjen za

- Grejanje
- Kuvanje
- Pečenje

TEHNIČKI PODACI

Dimenzije (Š x D x V)	(mm)	925 x 550 x 800
Dimenzije ložišta (Š x D x V)	(mm)	190 x 350 x 300 zima 190 x 350 x 240 leto
Nominalna termalna snaga	(KW)	8
Efikasnost	%	83
Prečnik odvoda dima	(mm)	Ø 120
Vrsta goriva		Drvo, drveni briket
Temperatura gasova	°C	119,6
Količina prašine u izlaznim gasovima	mg/m3	D=68
CO (13%O2)	%	0.0811
Neto težina	(kg)	80,00
Bruto težina	(kg)	89,00
Dimenzije rerne (Š x D x V)	(mm)	445 x 410 x 220

IZGLED I DELOVI

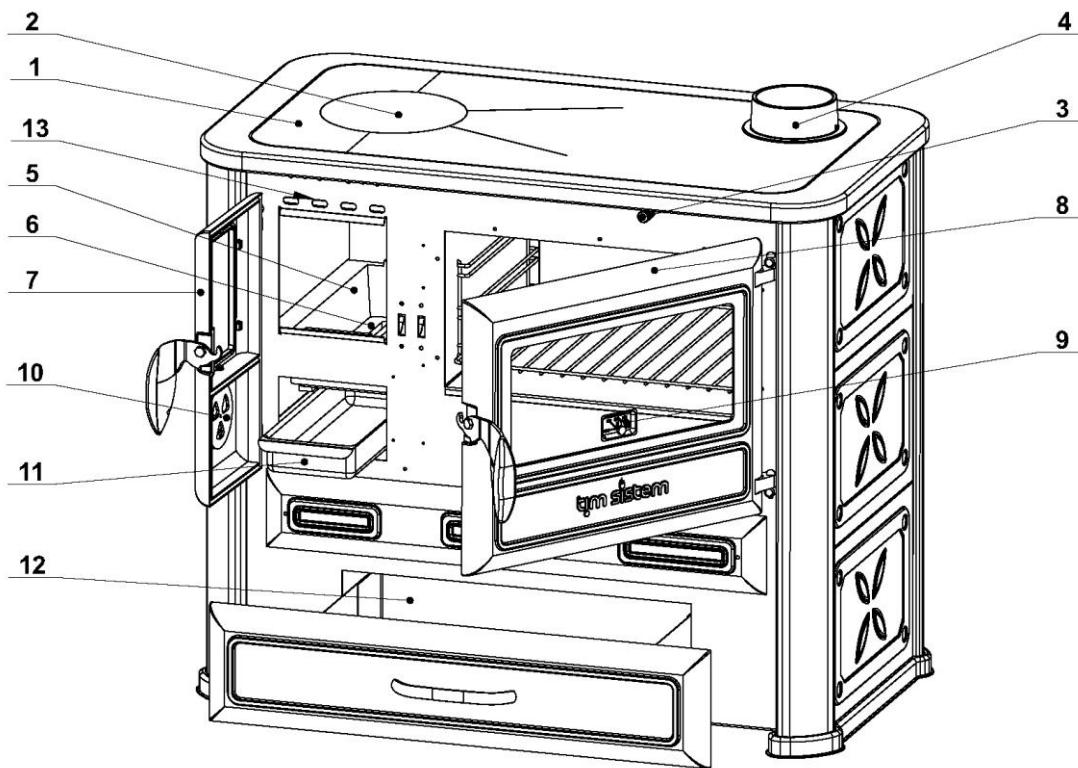

1. Ploča za kuvanje
2. Poklopac
3. Regulator grejanja rerne
4. Zadnji ili gornji priključak dimovodne cevi
5. Nosač rešetke
6. Rešetka
7. Vrata ložišta
8. Vrata rerne
9. Termometar
10. Regulator primarnog vazduha
11. Pepeljara
12. Fioka za odlaganje drva
13. Sekundarni vazduh

DIMENZIJE

A	B	C	D	E	F	G
925mm	550mm	800mm	150mm	165mm	680mm	Ø120

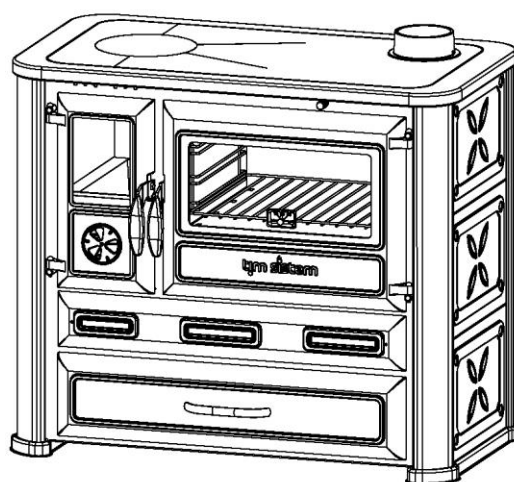
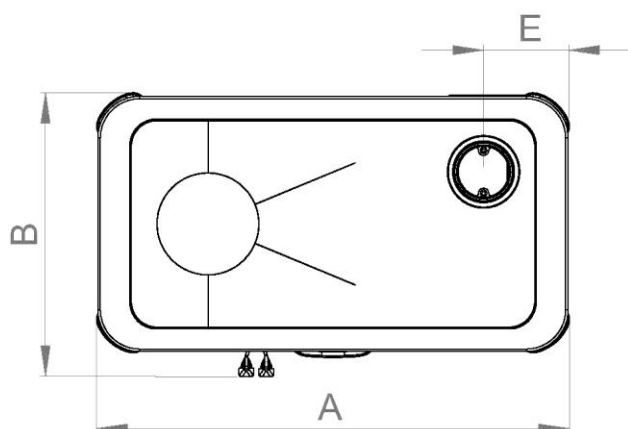
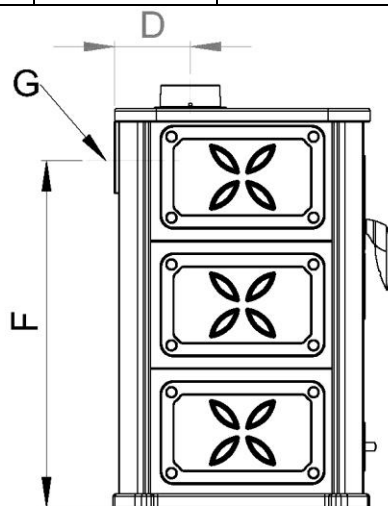
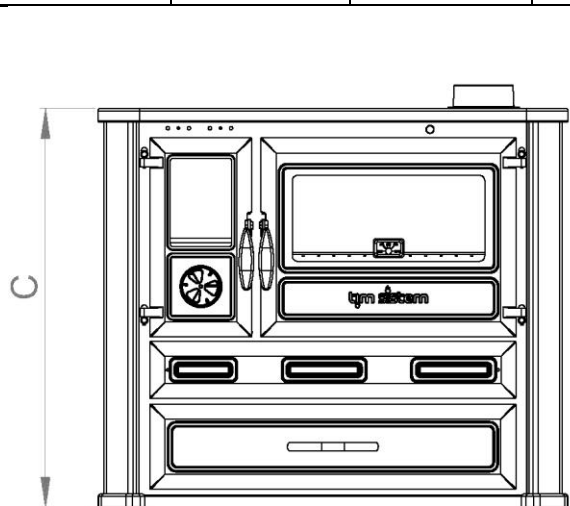

INSTALACIJA ŠTEDNJAKA

Raspakivanje i instaliranje

TIM SISTEM pakuje Vaš štednjak sa posebnom pažnjom kako bi bio bezbedno transportovan. Ipak, oštećenja prilikom transporta su moguća.

Kada preuzmete Vaš štednjak, pažljivo ga raspakujte i pregledajte je pažljivo. Uverite se da su svi delovi na broju. Ukoliko su neki delovi oštećeni ili nedostaju, molimo Vas da kontaktirate odmah Vašeg prodavca.

Nakon što ste odabrali odgovarajuće mesto, uverite se da je štednjak dovoljno udaljen od lako zapaljivih materijala. Ovi materijali se mogu nalaziti na zidovima, podu, na ormanima ili drugim delovima pokućstva. Dobro proverite ove detalje pe nego što zaista priključite štednjak na dimnjak. Takođe, povedite računa i o vrsti podloge na koju postavljate štednjak. Zavisno od poda, štednjak možete postaviti takvog kakav jeste, a možete ispod njega postaviti i zaštitnu površinu koja može biti napravljena od bilo kog nezapaljivog materijala. Zaštitna površina treba da se prostire 50 cm sa prednje strane, ispred ložišta, kao i 10 cm sa svake strane.

MERE PREDOSTROŽNOSTI

Pročitajte i razumite korisničko uputstvo pre instaliranja i upotrebe Alma Mons štednjaka. Uverite se da ste Vaš štednjak instalirali:

- U skladu sa uputstvima proizvođača.
- U skladu sa važećim propisima.
- Uz odgovarajući dimnjak.

Kada koristite Vaš štednjak:

- Upozorite decu i osobe koje nisu upoznate sa načinom rada štednjaka na opasnost od dodirivanja vrelih površina koje emituju toplotu. Za Vašu dodatnu sigurnost, nabavite dodatnu ogradu kod Vašeg prodavca.
- Držite kućne ljubimce dalje od štednjaka kako bi izbegli nepotrebne rizike.
- Ložite samo prirodno drvo ili brikete. Postići ćete bolju toplotnu efikasnost ukoliko ložite suvo drvo nego sveže posečenu cepanicu.
- Budite oprezni prilikom ubacivanja nove cepanice u razgoreli štednjak.
- Neka vrata ložišta budu uvek zatvorena osim u slučaju kada ložite.
- Neka pepeljara bude uvek na svom mestu i redovno je praznite.
- Izbegavajte masne materije na gornjoj ploči. Čistite štednjak redovno.
- **Nikada ne vršite bilo kakve modifikacije štednjaka.**
- **Nikada ne ložite lakirano, hemijski tretirano ili obojeno drvo, đubre ili različite veštačke materije**
- **NIKADA NE LOŽITE UGALJ !**

POVEZIVANJE NA DIMNJAK

Nakon što ste se upoznali sa proizvodom i njegovim delovima i pre nego što ga povežete sa dimnjakom, uverite se u kvalitet dimnjaka.

- Dimovodne cevi prema dimnjaku moraju biti postavljene tako da imaju uspon.
- Horizontalni delovi dimovodnih cevi ne smeju biti duži od 0,5m i uvek moraju imati bar minimalni uspon prema dimnjaku od 10° prema dimnjaku.
- Prečnik dimovodne cevi ne sme se smanjivati.
- Sve veze među dimovodnim cevima moraju biti čvrste a cevi i dimnjak moraju biti čisti, bez ikakvih unutrašnjih prepreka ili prljavštine.
- Dimnjak treba da bude pravilno toplotno izolovan, posebno u slučaju metalnog dimnjaka i dimnjaka zidanog sa spoljne strane.
- Cevi koje nisu postavljene vertikalno, a koje nemaju toplotnu izolaciju ne smeju da budu duže od 1,25m.

Dimnjak mora da ispuni sledeće uslove:

- Dimnjak se uzdiže iznad krova minimalno 0,5m.
- Dimnjak bi trebao da bude višji od prve susedne kuće, stabla ili bilo koje druge prepreke.
- Dimnjak sa unutrašnje strane je pogodniji od spolja ozidanog dimnjaka koji bi morao da bude toplotno izolovan.
- Dimnjak mora biti čist od bilo kakvih prepreka, prljavštine, ptičjih gnezda i ostalih prepreka.
- Cevi ne smeju biti umetnute preduboko u dimnjak jer to usporava izlazne gasove.
- Svi nepotrebni otvori ili vrata na dimnjaku moraju biti zatvoreni.

POTPALJIVANJE VATRE

Kada se upoznate sa korišćenjem Vašeg šporeta i kada ste odabrali odgovarajuće drvo, spremni ste da potpalite vatru.

Kada upalite prvu vatru, štednjak će emitovati manju količinu dima i gasova. Ovo je normalna pojava „odmašćivanja“ boje i ulja korišćenih u izradi šporeta. Ukoliko smatrate da je neophodno, otvorite prozore i provetrite prostoriju. „Odmašćivanje“ traje 10-20 minuta i nakon njega je štednjak spreman za rad.

Potpaljivanje vatre

1. Otvorite vrata i stavite nekoliko čvrsto uvrnutih listova novinskog papira na sredinu ložišta. Na njega poređajte desetak manjih komada drveta za potpalu u cik-cak položaj.
2. Potpuno otvorite kontrolu primarnog vazduha. Povucite regulator grejanja rerne prema sebi.
3. Upalite papir ispod drveta za potpalu.
4. Zatvorite vrata ložišta i pustite vatru da se razgori.
5. Kada se drvo za potpalu razgori, dodajte cepanicu.
6. Kada se vatra razgori, regulatorom primarnog vazduha podesite željeni nivo plamena.

ISPRAVNO

NEISPRAVNO

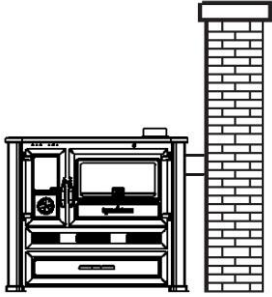
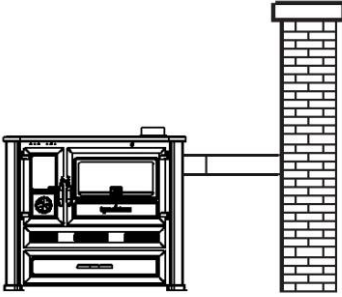
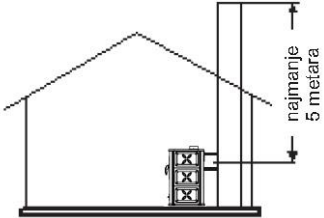
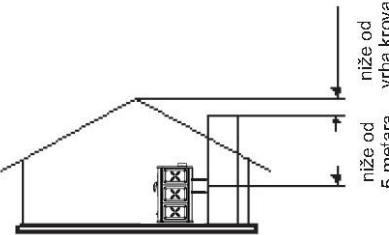
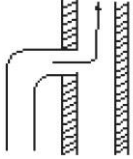
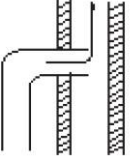
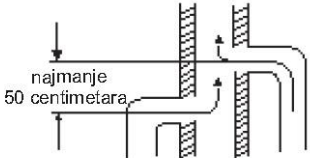
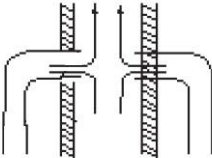
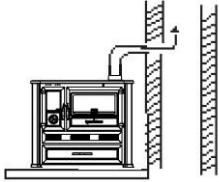
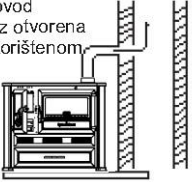
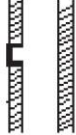
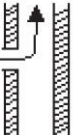
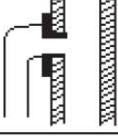
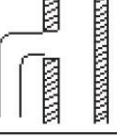
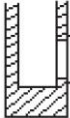
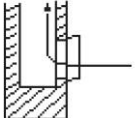
	
	
	
	
	<p>Pogrešan dovod vazduha kroz otvorena vrata na nekorištenom šporetu</p> 
	<p>Pogrešan dovod vazduha kroz nezatvoren otvor za dimne gasove na dimnjaku koji nije u upotrebi</p> 
	<p>Pogrešan dovod vazduha kroz rupe nastale prilikom nekompatnog priključka cevi na dimnjak</p> 
	<p>Pogrešan dovod vazduha kroz otvorena vrata za čišćenje dimnjaka</p> 

KORIŠĆENJE RERNE

Regulator grejanja rerne pritisnite do kraja kako bi vruć vazduh iz ložišta zagrejao rernu. Temperaturu u rerni možete smanjiti povlačenjem regulatora prema sebi.

IZJAVA GARANCIJE

Garancija je važeća od dana nabavke što kupac dokazuje overenim i potpisanim Protokolom. Protokol sadrži detalje adrese kupca, datuma, potpis i pečat prodavca ili njegovog servisera. Detaljan Protokol o garanciji mora biti izrađen od strane prodavca TIM SISTEM proizvoda.

Garancija će biti priznata pod sledećim uslovima:

- Proizvodom je rukovano u skladu sa ovim Uputstvom.
- Proizvod nije fizički oštećen.
- Protokol o garanciji je overen od strane prodavca TIM SISTEM proizvoda ili njegovog servisera.

NAZIV PROIZVODA	Serijski br.	Datum kupovine	Potpis i pečat prodavca ili njegovog servisera
Alma Mons			

Ovlašćeni distributeri i serviseri u Srbiji:

AP Vojvodina: "CEZAR PLUS" d.o.o. ul. Nemanjina br. 18, 23000 Zrenjanin tel: 021 / 893 500, 021 895 026 e-mai: cezarzr@neobee.net	Šumadija i Zapadna Srbija: "TELEPARTNER" d.o.o. ul. Nemanjina br. 4, 32000 Čačak tel: 032 / 33 33 03 e-mail: motica@open.telekom.rs
Istočna i Južna Srbija: "SVETLOST" d.o.o. ul. Kovalučka br. 26, 18000 Niš tel: 018 / 59 47 50 e-mail: office@svetlostinis.rs	Beograd: "ŽEMINI" d.o.o. ul. Zagorska br. 13E, 11080 Zemun tel: 011 / 31 62 444 e-mail: info@zemini.rs

www.timsistem.rs