

GKS 8864 Mraznička

Návod k použití

Milá zákaznice, milý zákazník,

před prvním použitím výrobku si, prosím, pozorně přečtete tento návod a uchovejte si jej pro případ pozdější potřeby. Výrobek smí používat pouze osoby seznámené s bezpečnostními pokyny pro jeho používání.

Připojení k elektrické síti

Chladničku připojujte pouze do chráněné zásuvky, zapojené v souladu s bezpečnostními předpisy. Síťové napětí musí odpovídat napětí uvedenému na výrobním štítku chladničky. Chladnička odpovídá směrnícím, závazným pro označení CE.

- Chladničku nepřipojujte k měniči.
- Připojovací kabel by se neměl dotýkat zadní strany chladničky, aby nevznikal hluk z případných vibrací.

Všeobecně

Výrobek je chladicí spotřebič kompresorového typu, který slouží jednak k zmrazení a dlouhodobému uchování zmrazených potravin, stejně jako k přípravě kostek ledu.

Výrobek je zařazený do klimatických tříd „N a ST“.

Výrobek je určený k používání v domácnostech nebo v jim podobných místech, jako například:

- v obchodech, kancelářích a jiných pracovních prostorech,
- v zemědělských provozech,
- zákaznicky v hotelech, motelech a dalších ubytovacích zařízeních,
- v penzionech typu nocleh se snídaní.

Výrobek není určený ke komerčním účelům, ani k využití v cateringu a podobně ve velkoobchodu.

Pokud je mraznička špatně obsluhována, nebo je používána k jiným než k tomu určeným účelům, nelze převzít odpovědnost za případné vzniklé škody.

Bezpečnostní pokyny

- Aby se zabránilo možným zraněním nebo věcným škodám, výrobek musí být přepravován pouze zabalený a instalován dvěma osobami.
- Osoby (včetně dětí), které kvůli svým sníženým psychickým, smyslovým nebo mentálním schopnostem nebo nedostatku zkušeností nebo znalostí nejsou schopné výrobek bezpečně používat, by neměly výrobek používat bez dozoru nebo pokynů od zodpovědné osoby.
- Děti by měly být pod dozorem, aby byla jistota, že si s výrobkem nehrají.
- **Pozor!** Obalový materiál neponechávejte v dosahu dětí. Hrozí mj. nebezpečí udušení!
- Výrobek obsahuje k životnímu prostředí šetrné, avšak hořlavé chladivo isobutan (R600a). Dávejte proto pozor, aby byl chladicí systém chráněn jak během přepravy, tak i po instalaci výrobku. Pokud dojde k poškození chladicího systému, mraznička nesmí být uvedena do provozu. Odstraňte z její blízkosti otevřený oheň nebo zápalné zdroje a místnost důkladně vyvětrejte.
- **Varování!** Nepoškozuje chladicí okruh. Unikající chladivo může způsobit poškození očí nebo se vznítit.
- **Varování!** Větrací otvory vnějšího pláště i vnitřního prostoru mrazničky nezakrývejte vestavěným nábytkem. Musí být totiž zajištěna dostatečná kontinuální cirkulace vzduchu.
- **Varování!** K urychlení rozmrazení nepoužívejte žádná jiná mechanická zařízení nebo jiné umělé prostředky (např. topná tělesa apod.), než jsou zmiňovány v tomto návodu.
- Led, který z výrobku odstraníte, nekonzumujte.
- **Varování!** Ve vnitřním prostoru mrazničky nepoužívejte žádné elektrické výrobky (např. výrobek ledu apod.), které nejsou zmiňovány v tomto návodu.
- Dříve, než chladničku zapojíte do elektrické sítě, zkontrolujte, že mraznička ani její připojení do sítě nevykazují žádné poškození, které mohlo vzniknout během přepravy. V případě poškození nesmí být výrobek zprovozněn.
- Pravidelně kontrolujte připojovací kabel, zda není poškozený. V případě poškození nesmí být výrobek zprovozněn.
- Abyste zabránili riziku požáru, nepoužívejte na výrobku žádné elektrospotřebiče. Stejně tak na výrobek neumísťujte žádné nádoby s tekutinami, aby případně unikající tekutina nepoškodila elektrickou izolaci.
- Výrobek slouží výhradně k uchování potravin.
- Vysokoprocenní alkohol dobře uzavřete a uchovávejte ve svislé poloze.
- V tomto výrobku neskladujte žádné výbušné látky, jako například aerosolové nádoby s hořlavým hnacím plynem.
- Nekonzumujte žádné příliš dlouho uchovávané potraviny. Jejich konzumace by mohla způsobit otravu jídlem. Stejně tak jednou rozmrazené potraviny opětovně nezamrazujte.
- Přihrádky, poličky, dveře apod. nepoužívejte jako schůdky nebo opěru.
- Ve vnitřním prostoru výrobku nemanipulujte s otevřeným ohněm nebo zápalnými zdroji.
- Ve výrobku neuchovávejte žádné skleněné lahve s mraznoucími nebo perlivými tekutinami, protože by mohly během zamrznutí prasknout.
- **Vytáhněte zástrčku:**
 - při poruchách během provozu,
 - před každým odmrazováním výrobku,
 - před každým čištěním,
 - před pracemi na výrobku.
- Zástrčku nevytahujte ze zásuvky taháním za připojovací kabel; uchopte přímo zástrčku.
- Jestliže mraznička vyžaduje opravu nebo nějaký jiný zásah, musí je provést autorizovaný zákaznický servis, aby byly dodrženy bezpečnostní předpisy a nedošlo k žádnému ohrožení. Výše zmíněné platí rovněž pro výměnu připojovacího kabelu.
- Výrobce si vyhrazuje právo na technické změny.
- Pokud chladničku nepoužíváte delší dobu, doporučujeme nechat dveře otevřené.
- Při prodeji, převzetí nebo odevzdání mrazničky k recyklaci musí být upozorněno na obsah kapaliny cyklopentanu C₅H₁₀ v její izolaci a také na chladivo isobutan R600a.



Složení výrobku

1. Regulátor teploty
2. Dveře prostoru pro rychlé zmrazení
3. Vysunovatelná přihrádka
4. Vysunovatelná přihrádka
5. Šroubovatelné nožičky

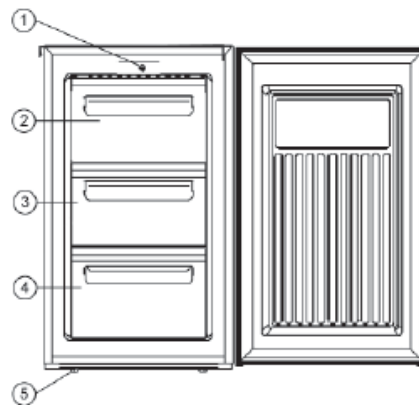

Prostor pro rychlé zmrazení je označen symbolem  (na vnitřní straně dveří).

Před uvedením do provozu

- Odstraňte z mrazničky všechny možné ochranné fólie a veškerý obalový materiál včetně lepicích pásek.
- Dříve, než chladničku zapojíte do elektrické sítě, zkontrolujte, že mraznička ani její připojení do sítě nevykazují žádné poškození, které mohlo vzniknout během přepravy.
- Výrobek čistěte podle návodu v kapitole „Čištění a odmrazování“.
- Po usazení výrobku počkejte 2 hodiny, než ho zapojíte do elektrické sítě, aby byla zajištěna jeho správná funkce.
- Při prvním zapnutí mrazničky možná ucítíte lehký zápach novoty. Tento zápach zmizí, jakmile začne mraznička chladit.

Umístění výrobku

Pro umístění výrobku byste měli vybrat suchou a dobře větratelnou místnost. Výrobek lze provozovat za podmínek, že se okolní teplota pohybuje v rozmezí 16–38 °C a vlhkost vzduchu činí nejvýše 70 %. Neumísťujte výrobek do venkovních podmínek. Zajistěte, abyste mohli zástrčku ze zásuvky kdykoliv jednoduše vytáhnout. Výrobek chraňte před přímým slunečním zářením a neumísťujte ho do blízkosti zdrojů tepla (trouba, radiátor apod.). Jestliže nelze těmto doporučením vyhovět, musí být mezi zdroj tepla a samotný výrobek vložena izolace.

Výrobek nesmí být zabudován do nábytku, ani umístěn přímo pod zavěšené police nebo skříňky.

Nerovnosti podlahy lze vyrovnat pomocí dvou předních, výškově nastavitelných nožiček, které tak zajistí optimální stabilitu chladničky.

Větrání

Dbejte na dostatečný prostor okolo výrobku, aby jím vzduch mohl volně proudit (vzadu a po stranách 5 cm, nad výrobkem 10 cm).

Změna strany otevírání dveří

V případě potřeby lze změnit otevírání dveří z pravé strany na levou.

Varování! Před prováděním údržby či oprav výrobku vždy vytáhněte zástrčku ze zásuvky.

1. Odstraňte čtyři krytky šroubků (11) a šroubky (10).
2. Odeberte krycí desku (9) a malý kryt (8) z přední strany krycí desky.
3. Odstraňte oba šroubky (6), kterými je upevněný pant (5).
4. Opatrně nadzvedněte dveře a položte je na měkký podklad, aby nedošlo k jejich poškrábání.
5. Odstraňte bílý uzávěr (7) a silně ho zamáčkněte do otvoru na pravé straně.
6. Odstraňte oba šroubky (1), které drží dolní pant (2) na pravé straně.
7. Vyšroubujte šroubovatelnou nožičku (4) a upevněte ji na odpovídající místo na pravé straně.
8. Upevněte dolní pant (2) oběma šroubky (1) na odpovídající místo na levé straně. Dbejte na to, aby byl pant upevněný paralelně s boční stranou výrobku. (Šroubky přišroubujte jen lehce.)
9. Dveře opět nasadte. Dbejte na to, aby kolík dolního pantu zapadl do otvoru ve dveřích.
10. Upevněte horní pant (5) oběma šroubky (6) na odpovídající místo na levé straně. Dbejte na to, aby kolík zapadl do otvoru ve dveřích. (Šroubky přišroubujte jen lehce.)
11. Zavřené dveře vyrovnejte a šroubky horního i dolního pantu pevně zašroubujte.
12. Krycí desku (9) opět položte na výrobek a při otevřených dveřích nasadte malý kryt (8) do otvoru na pravé straně přední strany krycí desky.
13. Krycí desku opět upevněte k výrobku pomocí šroubků (10) a nasadte krytky šroubků (11).
14. Výrobek umístěte na své místo a počkejte dvě hodiny, než ho zprovozníte. Poté lze výrobek opět zapojit do elektrické sítě.

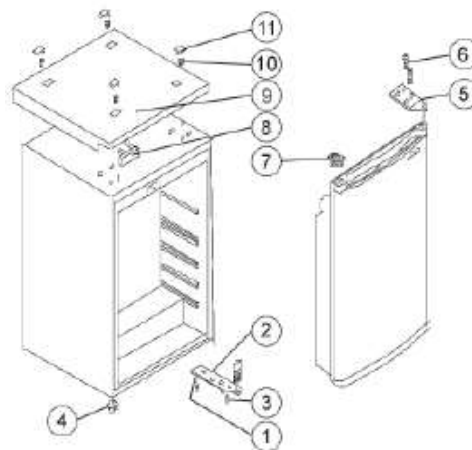

Regulátor teploty

Teplota se nastavuje pomocí ovladače na zadní straně spotřebiče.

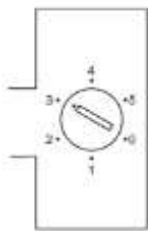

Umístěte jej do střední polohy (3) nastavte optimální teplotu pro normální použití. Čím více otočíte knoflík ve směru hodinových ručiček (4 - 5) pomocí mince, tím nižší je teplota v zařízení bude.

Čím více otočíte knoflíkem proti směru hodinových ručiček (1 - 2), čím vyšší je teplota v zařízení bude. Zajistěte požadovanou teplotu bylo dosaženo pomocí teploměru. Poloha „O“ znamená, že je zařízení vypnuto

Upozornění: Teplota v mrazicím prostoru je ovlivněna okolní teplotou a teplotou čerstvě vložených potravin. Kromě toho je závislá také na tom, jak často otevíráte dveře. Měňte nastavení teploty podle potřeby.





Zmrazení a uchování potravin

- V přihrádkách lze při teplotě –18 °C a nižší uchovávat hluboce mražené a mražené potraviny po dobu několika měsíců, připravovat kostky ledu a zamrazovat čerstvé potraviny.
- Čerstvé nebo teplé potraviny nesmějí být vloženy k již zmraženým potravinám. Ty by totiž mohly roztát.

- Čerstvé potraviny (např. maso, ryby, mleté maso) před zmrazením rozdělte na menší díly, které pak po rozmrazení můžete upotřebit najednou.
- Při skladování hotových, hluboce mražených potravin dodržujte pokyny k jejich skladování, uvedené na obalech. Jestliže není jejich skladování popsáno, měly by být skladovány nejvýše po dobu 3 měsíců od jejich koupě.
- Při koupi hluboce mražených potravin se vždy přesvědčte o tom, že jsou zmrazené správně a že je balení v perfektním stavu.
- Aby byla zachována jejich kvalita, hluboce mražené potraviny by měly být přemístovány ve vhodných obalech a co možná nejdříve vloženy do přihrádek.
- Jestliže je balení hluboce mražené potraviny vlhké, případně nápadně zprohýbané, existuje možnost, že balení bylo špatně skladováno a jeho obsah je zkažený.
- Doba skladování hluboce mražených potravin závisí na okolní teplotě, nastavení regulátoru teploty, druhu potraviny, doby přepravy mezi obchodem a Vaší mrazničkou a také na tom, jak často otevíráte dveře mrazničky. Vždy dodržujte pokyny na obalech a nepřekračujte uváděnou dobu spotřeby.
- Pro Vámi připravené pokrmy, které chcete nechat zamrazit, a také pro potraviny k zamrazení vždy využijte prostor pro rychlé zmrazení, který pracuje na vyšší chladicí výkon. Prostor pro rychlé zmrazení se nachází nahoře mrazicího prostoru a je uzavíratelný zavaknutím. nepřekračujte maximální hmotnost potravin ke zmrazení, která činí 3,5 kg za den. Regulátor teploty nastavte na nejvyšší možnost. Po uplynutí 24 hodin regulátor otočte zpět na původní nastavení.
- Jako obalový materiál pro potraviny, které chcete zmrazit, můžete použít nebarevné umělohmotné fólie /sáčky nebo hliníkové fólie. Před zmrazením z obalu odstraňte vzduch a zkontrolujte, zda je vzduchotěsný. Doporučujeme každé jednotlivé balení opatřit štítkem, na který uveďte, co balení obsahuje, kdy bylo zmrazeno a dobu jeho spotřeby.

Doba trvanlivosti zmražených potravin je v následující tabulce uvedena v měsících.

Zmrazené potraviny nenechávejte v mrazáku déle, než je uvedeno v tabulce.

		
2 • 6	4 • 8	8 • 12
		

- Jestliže bude výrobek delší čas vypnutý (např. z důvodu výpadku elektrického proudu nebo krátkodobé poruchy, trvající do 10 hodin), dveře neotevírejte. Zabráníte tím ještě větší ztrátě chladu.
- V důsledku zvýšené teploty uvnitř výrobku se ovšem snižuje doba uchování potravin.

Vytvoření kostek ledu

Kostky ledu získáte díky formě pro jejich tvorbu. Naplňte ji ze ¾ pitnou vodou a následně vložte do mrazáku. Kostky ledu se z formy snadněji oddělí, když je 5 minut ponecháte při pokojové teplotě.

Odmrazování a čištění

Na výparnicích pod přihrádkami a na předních částech přihrádek se po delší době provozu tvoří vrstva ledu, závislá na tom, jak často například otevíráte dveře. Jestliže vrstva ledu dosáhne 3 až 5 mm, je potřeba výrobek odmrázit.

Vrstva ledu zvyšuje spotřebu energie.

Při odmrázování výrobku

- Vytáhněte zástrčku ze zásuvky.
- Z výrobku odeberte potraviny, uložte je do umělohmotné nádoby, dejte k nim zmrzlé chladicí vložky a vše zakryjte, abyste zabránili příliš rychlé ztrátě chladu.
- Dveře nechte otevřené.
- K urychlení odmrázování postavte do přihrádek jeden nebo více hrnců s horkou, ne vroucí vodou.

Varování! Pro urychlení odmrázování nepoužívejte žádná mechanická zařízení ani jiné prostředky, jako např. topná tělesa.

- Do mrazničky nevlévejte vodu.
- Pro pravidelnou péči o výrobek se hodí vlažná voda s přídavkem mycího prostředku. Příslušenství umývejte v mýdlové vodě. Nevkládejte ho do myčky nádobí.
- Nepoužívejte žádné ostré, drhnuocí nebo agresivní čisticí prostředky, ani ty, které obsahují alkohol.
- Po čištění opláchněte čistou vodou a pečlivě osušte. Následně **suchými rukama** opět zasuňte zástrčku do zásuvky.
- Regulátor teploty nastavte na nejvyšší možnost. Po uplynutí 24 hodin regulátor teploty otočte zpět na původní nastavení.
- Během čištění dejte pozor, abyste uvnitř výrobku nepoškodili výrobní štítek, nebo ho dokonce neodstranili.
- Energii uspoříte tím, že kompresor (na zadní straně) nejméně dvakrát ročně opatrně vyčistíte smetáčkem nebo vysavačem.

Poruchy a jejich odstranění

Když je výrobek zapnutý, vznikají typické provozní zvuky. Patří sem:

- Hluk elektrického motoru pracujícího kompresoru. Při zahájení činnosti kompresoru je hluk na chvíli trochu hlasitější.
- Hluk v trubkách při cirkulaci chladiva.

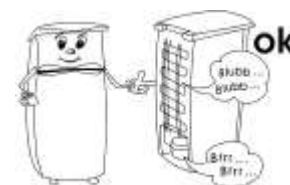

Následující tabulka zmiňuje některé možné poruchy chladničky, jejich možnou příčinu a návrh k jejich odstranění. Vyzkoušejte, zda nedokážete daný problém sami vyřešit. Pokud ne, odpojte chladničku z elektrické sítě a kontaktujte náš zákaznický servis.

Porucha	Možná příčina a její odstranění
Výrobek vůbec nefunguje.	Zkontrolujte, zda <ul style="list-style-type: none"> – je pod napětím. – je zapnutý hlavní jistič v pojistkové skříni. – je funkční zásuvka. Zkuste dát do stejné zásuvky jiný výrobek, o kterém víte, že je funkční.
Výrobek pracuje na nízký výkon.	Zkontrolujte, zda <ul style="list-style-type: none"> – není výrobek přehříván. – je regulátor teploty nastavený na polohu „MIN“ (v takovém

	<p>případě regulátor nastavte na vhodnou vyšší hodnotu).</p> <ul style="list-style-type: none"> – jsou dveře správně zavřené. – je dostatečný prostor za zadní stranou a na bocích.
Výrobek vyluzuje neobvyklé zvuky.	<p>Zkontrolujte, zda</p> <ul style="list-style-type: none"> – je výrobek správně ustavený. – se zadní stěny nedotýkají nějaké předměty. – se na výrobku netřesou žádné předměty.

Přeprava výrobku

Výrobek přepravujte pouze ve vertikální poloze.

Výrobek nenakláníje o více jak 45°.

Během přepravy výrobek spolehlivě zajistěte tak, abyste zabránili případným nárazům a posunům.

Likvidace



Výrobek byl vyroben z recyklovatelných materiálů. Vytáhněte zástrčku ze zásuvky a od výrobku odpojte přípojovací kabel. Likvidace musí proběhnout v souladu s platnými místními předpisy pro likvidaci odpadů. Chladivo a hnací plyn v izolaci musí být odborně zlikvidovány. Dbejte na to, aby trubka chladicího okruhu nebyla poškozena až do té doby, než bude odborně zlikvidována.

Záruka

Firma SEVERIN Vám poskytuje záruku na své výrobky 2 roky od data jejich koupě. V tomto časovém období odstraníme zdarma všechny závady, které prokazatelně spočívají ve vadách materiálu či zhotovení a významně omezují funkčnost výrobku. Jiné nároky jsou vyloučeny. Záruka se nevztahuje na tyto případy: Škody, které souvisejí s nedodržováním podmínek používání výrobku dle jeho návodu, s nesprávným zacházením nebo běžným opotřebením výrobku, stejně jako na snadno rozbitelné části, jako jsou např. sklo, umělá hmota nebo žárovka. Záruka zaniká při opravách výrobku v námi neautorizovaných servisech. Nároky plynoucí ze zákonné záruky vůči prodávajícímu a případně ze záruky prodejce zůstávají nedotčeny.

Informace pro zákaznický servis

Jestliže výrobek potřebuje opravu, kontaktujte přímo naši servisní horkou linku a popište jeho vadu. Pro optimální průběh pomoci si předem poznamenejte číslo výrobku (Typ výrobku – KS...), které naleznete na výrobním štítku vespod chladničky (viz obr.).

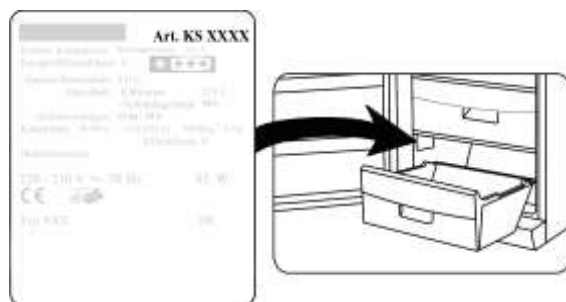

Tabulka technických údajů

Typ výrobku	GKS 8864
Kategorie spotřebiče	Mraznička
Energetická třída	D
Spotřeba energie v kWh/rok	131
Skutečná spotřeba závisí na používání a umístění výrobku	
Užitný objem chladicí části v litrech	--
Užitný objem mrazicí části v litrech	81
Automatické odmrazování: chladicí/mrazicí část	--/ Ne
Doba uchování potravin při poruše v hodinách	10
Maximální hmotnost potravin ke zmrazení v kg/24 h	3
Klimatická třída	N-ST
Okolní teplota v °C	16-38
Hlučnost v dB(A)	39
Rozměry v x š x h v mm	845x580x550
Hmotnost v kg	28
Elektrické údaje	Viz výrobní štítek