

SIGURO



Aroma Diffuser

Aroma Diffuser
Aroma-Diffusor
Aroma difuzér
Aróma difuzér

Párológató
Diffuseur d'huiles essentielles
Diffusore di aromi
Difuzor pentru aromoterapie

- EN Translation of the operating instructions from the original language.
- DE Übersetzung der Bedienungsanleitung aus der Originalsprache.
- CZ **Návod k použití v originálním jazyce.****
- SK Preklad návodu na použitie z originálneho jazyka.
- HU A használati utasítás fordítása eredeti nyelvről.
- FR Traduction du mode d'emploi à partir de la langue d'origine.
- IT Traduzione delle istruzioni per l'uso dalla lingua originale.
- RO Traducerea instrucțiunilor de utilizare din limba originală.

SGR-AD-F30xxx

SIGURO

ENGLISH	4
Safety information	4
Use	6
Cleaning and maintenance	8
Troubleshooting guide	8
DEUTSCH	10
Sicherheitshinweise	10
Verwendung	13
Reinigung und Wartung	14
Tipps zur Problembehebung	15
ČESKY	18
Bezpečnostní informace	18
Použití	20
Čištění a údržba	22
Průvodce řešením problémů	22
SLOVENSKY	24
Bezpečnostné informácie	24
Použitie	26
Čistenie a údržba	28
Spríevodca riešením problémov	28
MAGYAR	30
Biztonsági információk	30
Használat	32
Tisztítás és karbantartás	34
Hibaelhárítási útmutató	35
FRANÇAIS	37
Informations relatives à la sécurité	37
Utilisation	39
Nettoyage et entretien	41
Problèmes et solutions	42
ITALIANO	44
Informazioni di sicurezza	44
Uso	47
Pulizia e manutenzione	48
Guida alla risoluzione dei problemi	49
ROMÂNĂ	52
Informații privind siguranța	52
Utilizare	54
Curățare și întreținere	56
Ghid de depanare	57

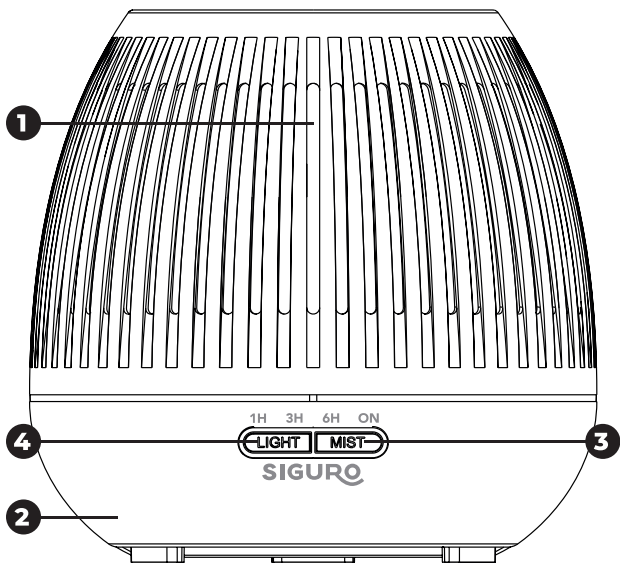

Thank you for purchasing a SIGURO appliance. We are grateful for your trust and we are pleased to introduce to you the appliance on the following pages and acquaint you with all its functions and uses.

We believe in a fair and responsible company and therefore we only work with suppliers who meet our strict criteria for protecting the interests of employees, preventing their abuse and provide fair working conditions.

If you need help with extensive maintenance or repair of the product, which requires intervention in its internal parts, our authorized service is available at the email address siguro@alza.cz, or the operators at the seller's info line. We have unified these contact points for your convenience in solving any problems with the products and the above contacts can be used in the event of any complaints or post-warranty service.

SAFETY INFORMATION

 **Please read this manual carefully before use and keep it for future reference.**

1. This appliance may be used by children 8 years of age and older and persons with reduced physical, sensory or mental capabilities, or lack of experience and knowledge, provided they have been given supervision or instruction concerning use of the appliance in a safe manner and understand the potential hazards. Children must not play with the device. Cleaning and user maintenance shall not be done by children unless they are 8 years old and under supervision. Children under the age of 8 must be kept out of the reach of the appliance and adapter.
2. Care should be taken when using the appliance as it produces water vapour.
3. Before replacing accessories or accessible parts, before assembly and disassembly, before cleaning or maintenance, switch off the appliance and disconnect the adapter from the mains.
4. Use only the adapter supplied with the appliance for power supply.
5. The appliance must be supplied only with a safe low voltage corresponding to the appliance marking.

6. If the adapter of this appliance is damaged, it must be replaced by the manufacturer, its service technician or similarly qualified person to prevent a dangerous situation.
7. Never use the appliance if it has a damaged adapter, if it is not working properly, has fallen to the ground and become damaged. In such cases, take the appliance to a professional service centre to check its safety and proper functioning.
8. When filling or cleaning, disconnect the appliance from the mains by removing the adaptor from the socket.
9. The appliance is intended for use only in households and for similar purposes (shops, offices and similar workplaces, hotels, motels and other residential environments, bed and breakfast establishments). It is not intended for commercial use.
10. Never use the appliance or catch the adapter with wet hands or feet!
11. Never immerse the appliance in water (even partially).
12. It is not permitted to modify the surface of the appliance in any way (e.g. with self-adhesive wallpaper, foil, etc.)! Do not place any objects on the appliance.
13. Never throw or insert objects into the holes. Do not place your hands, face or body on or near the steam outlet when the appliance is in operation. Do not cover the steam outlet or place anything on top of it when the appliance is in operation.
14. Always place the appliance on a solid, level surface at least 2 meters away from furniture, water-absorbing surfaces and electrical equipment. Place a waterproof pad under the device. Never place the appliance on a surface that could be damaged by water or moisture (e.g. wood, bamboo, painted surfaces, etc.).
15. Do not allow the water vapour to exit directly towards the wall or water-absorbing surfaces. Moisture can cause damage, especially to wallpapers.
16. Never tilt the appliance or attempt to empty it during operation.
17. Excessive humidity in the room can cause water to condense on windows, furniture, walls, and generally cooler objects. If that happens, turn the appliance off.
18. When the appliance is running, do not touch any part of the body with the water (fragrance solution) or any parts in the water (fragrance solution).
19. Do not use the appliance in a high humidity environment, such as in a bathroom.
20. Never place the power cord of the adapter on hot surfaces or let it hang over the edge of a table or countertop. If the cord is knocked over or pulled, e.g. by children, the appliance can be knocked over or pulled down, resulting in serious injury!

21. The adapter power lead must not be damaged by sharp or hot objects, open flames, immersion in water or bending over sharp edges.

- 1 **Water tank lid**
- 2 **Water tank**
- 3 **Button to turn on/off the diffuser**
- 4 **Button to turn on/off the lights**



Package components not shown: power adapter.

Dimensions (H × W × D)	165 × 168 × 168 mm
Weight	490 g
Power	AC 100–240 V ~ 50/60 Hz
Power consumption	12 W
Water tank capacity	400 ml
Humidifying power	±30–45 ml/h
Noise	< 35 dB
Operating time (with full tank)	10 hours

USE

Before first use

- Take the diffuser out of the box and remove any adhesive film, stickers or paper.
- The amount and density of mist may vary depending on water type, humidity, temperature and air current, which should not be considered as a fault.
- Use a suitable measuring cup to fill the water into the water tank. Never attempt to fill water under a running tap or whilst plugged in.
- NEVER touch the atomizer while the diffuser is plugged in as this could cause serious injury.
- Do not remove the cover during operation.

Filling the reservoir with water and essential oil

- The aroma diffuser can be used in combination with natural essential oils or alone with water as a humidifier.
 - When using and dosing essential oils, follow the manufacturer's instructions.
 - If you will not be using the diffuser for more than 1 day, pour out the unused water from the reservoir and rinse the water reservoir with clean water.
1. Place the appliance on a suitable flat surface.
 2. Pour water into the reservoir (do not exceed the MAX mark). If necessary, add a few drops of natural essential oil to the water.
 3. Put the cover on the tank.
 4. Connect the appliance to the mains using an adaptor.

Warning

When you finish using the diffuser, don't pour the water out through the air outlet. Pour it over the edge of the water tank (see picture).



Accidental leakage

In the event of being knocked over during use, follow the steps below to avoid malfunction:

- Unplug the diffuser from the mains and remove the glass cover carefully.
- Pour out any remaining water from the water tank.
- Shake the diffuser gently to drain any water from inside.
- Allow 24 hours for the diffuser to dry thoroughly.

Controls

Button to turn on/off the diffuser (MIST)

- 1st press: it starts to emit steam and after 1 hour it switches off automatically.
- 2nd press: it starts to emit steam and after 3 hours it switches off automatically.
- 3rd press: it starts to emit steam and after 6 hours it switches off automatically.
- 4th press: it starts to emit steam continuously (ON indicator lights up).
- 5th press: switch off the diffuser.

Press and hold the MIST button until it makes a beeping sound, the steam intensity starts to be low. Press and hold the MIST button until it beeps three times, the intermittent mist mode starts. Press

and hold the MIST button until it makes a short beep, the steam intensity starts to be high.

Button to turn on/off the lights (LIGHT)

- 1. press: the lighting will switch on and its colour will change automatically
- 2. press: sets the current lighting colour to be maintained
- 3. press: set low/high light intensity
- Long press: switch off lighting

CLEANING AND MAINTENANCE

- Clean the surface of the appliance and adapter, the water tank and its cover with a damp cloth. You can also use disinfectants, but always follow the instructions on the packaging.
- Clean the ultrasonic transducer (inside the diffuser) with a cloth (sponge) and warm water and detergent. Use a lukewarm solution with citric acid or vinegar to remove limescale.
- If you use the appliance frequently, we recommend cleaning it at least once a week. Note that a clogged ultrasonic transducer will not function properly!
- Never use aggressive cleaning agents (e.g. gasoline, glass cleaner, furniture polish, paint thinner) or other solvents to clean the appliance!
- After maintenance, allow the individual parts to dry properly. Never dry plastic parts over a heat source (such as a stove, electric or gas stove).

TROUBLESHOOTING GUIDE

Symptom	Problem	Solution
Unit will not switch on.	There is an insufficient amount of water in the water tank.	Fill the water tank with water up to the max fill line. Be careful not to over fill the unit with water.
	The power cable may not be connected properly.	Disconnect cable and reconnect carefully.

Symptom	Problem	Solution
No mist being produced or mist volume seems abnormal.	There is an insufficient amount of water in the water tank.	Fill the tank with water up to the max fill line. Be careful not to overfill the unit with water.
	Water is exceeding the max. water level line.	Pour our excess water. The water must not exceed the red marker.
	The lid is not positioned correctly on the unit.	Remove cover and replace correctly so mist can release properly
	There is a build-up of dirt and oil on the ultrasonic atomizer.	Please refer to maintenance instructions on how to clean the ultrasonic atomizer
	The air suction part underneath the unit is blocked or dirty	Clean the suction part of any dirt as restricted air flow will affect the mist
Water is leaking from the product	The lid is not positioned correctly on the unit.	Remove cover and replace correctly so mist can release properly.
	The unit has been knocked or tipped over.	Follow accidental leakage instructions.
	The temperature is low or there is high humidity.	Under these conditions the mist may condense quickly into water droplets.

Vielen Dank, dass Sie sich für ein Gerät von SIGURO entschieden haben. Wir sind dankbar für Ihr Vertrauen und freuen uns, Ihnen das Gerät auf den folgenden Seiten vorzustellen und Sie mit all seinen Funktionen und Verwendungszwecken vertraut zu machen.

Wir glauben an ein faires und verantwortungsvolles Unternehmen und arbeiten daher nur mit Lieferanten zusammen, die unsere strengen Kriterien zum Schutz der Interessen der Mitarbeiter, zur Verhinderung von Missbrauch und fairen Arbeitsbedingungen erfüllen.

Wenn Sie Hilfe bei der umfassenden Wartung oder Reparatur des Produkts benötigen, die einen Eingriff in die Innenteile erfordert, stehen Ihnen unser autorisierter Kundendienst unter der E-Mail-Adresse siguro@alza.cz oder die Hotline des Verkäufers zur Verfügung. Bei der Lösung von Problemen mit dem Produkt haben wir diese Kontaktstellen vereinheitlicht. Die oben genannten Kontakte können auch bei Beschwerden oder Nachgarantieservice genutzt werden.

SICHERHEITSHINWEISE

 **Lesen Sie vor der Anwendung dieses Benutzerhandbuch durch und bewahren es für den künftigen Gebrauch auf.**

1. Diesen Verbraucher können Kinder im Alter von 8 Jahren und älter sowie Personen mit verminderten physischen, sensorischen und mentalen Fähigkeiten oder mangelnden Erfahrungen und Kenntnissen benutzen, sofern diese beaufsichtigt werden oder über die Anwendung des Verbrauchers auf eine sichere Weise belehrt wurden und eventuelle Gefahren verstehen. Kinder dürfen nicht mit dem Produkt spielen. Reinigungs- und Wartungsarbeiten, die durch den Anwender vorgenommen werden, dürfen nur Kinder ab 8 Jahren durchführen, die überdies beaufsichtigt sind. Kinder unter 8 Jahren sind vom Gerät und der Adapterversorgung fernzuhalten.
2. Seien Sie beim Gebrauch des Gerätes vorsichtig, da es Wassersplitter erzeugt.
3. Schalten Sie vor dem Auswechseln von Zubehör oder zugänglichen Teilen, vor der Montage und Demontage, vor der

Reinigung oder Wartung das Gerät aus und trennen Sie den Adapter vom Stromnetz.

4. Verwenden Sie zur Stromversorgung nur den mit dem Gerät gelieferten Adapter
5. Das Gerät darf nur mit einer sicheren Kleinspannung entsprechend der Gerätezeichnung versorgt werden.
6. Wenn der Adapter dieses Geräts beschädigt ist, muss er vom Hersteller, seinem Servicetechniker oder einer ähnlich qualifizierten Person ersetzt werden, um gefährliche Situationen zu vermeiden.
7. Verwenden Sie das Gerät niemals, wenn es einen beschädigten Adapter hat, wenn es nicht richtig funktioniert, zu Boden gestürzt ist und beschädigt ist. Bringen Sie das Gerät in solchen Fällen in eine fachliche Servicestelle, um seine Sicherheit und Funktionsfähigkeit zu überprüfen.
8. Trennen Sie das Gerät beim Befüllen oder Reinigen vom Stromnetz, indem Sie den Adapter aus der Steckdose ziehen.
9. Das Gerät ist nur für den Haushaltsgebrauch und für ähnliche Zwecke bestimmt (in Geschäften, Büros und ähnlichen Arbeitsplätzen, Hotels, Motels und anderen Wohnumgebungen, in Betrieben mit Übernachtung und Frühstück). Es ist nicht für kommerzielle Zwecke bestimmt.
10. Benutzen Sie das Gerät und halten Sie den Adapter niemals mit nassen Händen oder Füßen!
11. Tauchen Sie das Gerät niemals in Wasser (auch nicht teilweise).
12. Jede Veränderung der Geräteoberfläche (z.B. mit selbstklebenden Tapeten, Folien etc.) ist nicht zulässig! Stellen Sie auf das Gerät keine Gegenstände.
13. Werfen oder stecken Sie keine Gegenstände in die Löcher. Legen Sie Hände, Gesicht oder Körper nicht auf oder in die Nähe des Wasserdampfausgangs, wenn das Gerät in Betrieb ist. Decken Sie den Wasserdampfausgang nicht ab und stellen Sie nichts darauf, wenn das Gerät in Betrieb ist.
14. Stellen Sie das Gerät immer auf einer festen, ebenen Fläche in einem Mindestabstand von 2 Metern zu Möbeln, wasserabsorbierenden Flächen und Elektrogeräten auf. Legen Sie eine wasserfeste Einlage unter den Diffusor. Stellen Sie das Gerät niemals auf eine Oberfläche, die durch Wasser oder Feuchtigkeit beschädigt werden könnte (z.B. Holz, Bambus, lackierte Oberflächen usw.).
15. Achten Sie darauf, dass der Wasserdampfausgang nicht zur Wand oder wasserabsorbierenden Oberflächen zeigt. Feuchtigkeit kann zu Beschädigungen führen, vor allem von Tapeten.
16. Neigen Sie das Gerät niemals und versuchen Sie es nicht während des Betriebs zu entleeren.

17. Übermäßige Luftfeuchtigkeit im Raum kann dazu führen, dass Wasser an Fenstern, Möbeln, Wänden und allgemein kühleren Gegenständen kondensiert. Schalten Sie in diesem Fall das Gerät aus.
18. Während das Gerät in Betrieb ist, berühren Sie mit keinem Körperteil das Wasser (Duftlösung) oder Teile im Wasser (Duftlösung).
19. Verwenden Sie das Gerät nicht in einer Umgebung mit hoher Luftfeuchtigkeit, wie z.B. in einem Badezimmer.
20. Stellen Sie das Netzteil des Adapters niemals auf heiße Oberflächen und lassen Sie es niemals über Tischkanten oder Arbeitsplatten hängen. Wenn Sie über das Netzkabel stolpern oder wenn z.B. Kinder an dem Netzkabel ziehen, könnte das Gerät umkippen oder zu Boden stürzen, was zu schweren Verletzungen führen könnte!
21. Das Netzteil des Adapters darf nicht durch scharfe oder heiße Gegenstände, oder offenes Feuer beschädigt werden, in Wasser eingetaucht oder über scharfe Kanten gebogen werden.

- 1 Deckel des Wasserbehälters**
- 2 Wasserbehälter**
- 3 Taste zum Einschalten/Ausschalten des Diffusors**
- 4 Taste zum Einschalten/Ausschalten der Beleuchtung**



Nicht abgebildetes Zubehör: Netzteil.

Abmessungen (H × B × T)	165 × 168 × 168 mm
Gewicht	490 g
Stromversorgung	AC 100–240 V ~ 50/60 Hz
Leistungsbedarf	12 W
Fassungsvermögen des Wasserbehälters	400 ml
Befeuchtungsleistung	±30–45 ml/h
Geräuschpegel	< 35 dB

Betriebszeit (mit vollem Behälter)	10 Stunden
---	------------

VERWENDUNG

Vor der Erstverwendung

- Nehmen Sie den Diffusor aus dem Karton und entfernen Sie alle Klebefolien, Aufkleber oder Papier.
- Die Menge und Dichte des Dampfes kann je nach Art des Wassers, der Feuchtigkeit, der Temperatur und des Luftstroms variieren, was nicht als Mangel angesehen werden kann.
- Verwenden Sie zum Befüllen des Wassertanks einen geeigneten Messbecher. Versuchen Sie niemals, Wasser unter einem laufenden Wasserhahn oder bei angeschlossenem Stromnetz einzufüllen.
- Berühren Sie NIEMALS die Düse, wenn der Diffusor an das Stromnetz angeschlossen ist, da dies zu schweren Verletzungen führen kann.
- Nehmen Sie die Abdeckung während des Betriebs nicht ab.

Füllen Sie den Tank mit Wasser und essenziellem Öl

- Der Aromadiffusor kann in Kombination mit natürlichen essenziellen Ölen oder nur mit Wasser als Luftbefeuchter verwendet werden.
 - Befolgen Sie die Anweisungen des Herstellers zur Verwendung und Dosierung von essenziellen Ölen.
 - Wenn Sie den Diffusor länger als 1 Tag nicht verwenden, lassen Sie das nicht verbrauchte Wasser aus dem Behälter ab und spülen Sie den Wasserbehälter mit sauberem Wasser aus.
1. Stellen Sie das Gerät auf eine geeignete ebene Fläche.
 2. Gießen Sie Wasser in den Behälter (überschreiten Sie nicht die MAX-Markierung). Alternativ können Sie dem Wasser ein paar Tropfen natürliches essenzielles Öl hinzufügen.
 3. Setzen Sie den Deckel auf den Behälter.
 4. Schließen Sie das Gerät über einen Adapter an das Stromnetz an.

Warnung

Wenn Sie den Diffusor nicht mehr benutzen, gießen Sie kein Wasser durch den Luftauslass aus. Gießen Sie es über den Rand des Wassertanks (siehe Abbildung).



Was ist im Falle eines Auslaufens zu tun?

Falls das Gerät während des Gebrauchs umkippt, befolgen Sie die nachstehenden Anweisungen, um einen Ausfall zu verhindern:

- Trennen Sie den Diffusor vom Stromnetz und nehmen Sie die Abdeckung vorsichtig ab.
- Gießen Sie das restliche Wasser aus dem Wassertank aus.
- Schütteln Sie den Diffusor vorsichtig, um das gesamte Wasser aus ihm abzulassen.
- Lassen Sie den Diffusor 24 Stunden lang gründlich trocknen.

Bedienung

Taste zum Einschalten/Ausschalten des Diffusors (MIST)

- 1. Drücken: Der Diffusor beginnt kontinuierlich Dampf abzugeben (Anzeige ON leuchtet)
- 2. Drücken: Der Diffusor beginnt mit der Dampfabgabe und schaltet sich nach 1 Stunde automatisch aus
- 3. Drücken: Der Diffusor beginnt mit der Dampfabgabe und schaltet sich nach 3 Stunden automatisch aus
- 4. Drücken: Der Diffusor beginnt mit der Dampfabgabe und schaltet sich nach 6 Stunden automatisch aus
- 5. Drücken: Diffusor ausschalten

Taste zum Einschalten/Ausschalten der Beleuchtung (LIGHT)

- 1. Drücken: Die Beleuchtung schaltet sich ein und ihre Farbe ändert sich automatisch
- 2. Drücken: Einstellung der aktuellen Beleuchtungsfarbe, die beibehalten wird
- 3. Drücken: niedrige/hohe Beleuchtungsintensität
- Langes Drücken: Beleuchtung ausschalten

REINIGUNG UND WARTUNG

- Reinigen Sie die Oberfläche des Geräts und des Adapters, den Wasserbehälter und den Deckel mit einem befeuchteten Tuch. Sie können auch Desinfektionsmittel verwenden, beachten Sie jedoch immer die Anweisungen auf der Verpackung.
- Reinigen Sie den Ultraschallwandler (innerhalb des Diffusors) mit einem Tuch (Schwamm) und warmem Wasser mit Reinigungsmittel. Um Kalkablagerungen zu entfernen, verwenden Sie eine lauwarme Lösung mit Zitronensäure oder Essig.
- Wenn Sie das Gerät häufig benutzen, sollten Sie es mindestens einmal pro Woche reinigen. Beachten Sie, dass ein verstopfter

Ultraschallwandler nicht richtig funktioniert!

- Verwenden Sie niemals aggressive Reinigungsmittel (z.B. Benzin, Glasreiniger, Möbelpolitur, Lackverdünner) oder andere Lösungsmittel zur Reinigung des Gerätes!
- Lassen Sie einzelne Teile nach der Wartung gut trocknen. Trocknen Sie Kunststoffteile niemals über einer Wärmequelle (wie einem Herd, Elektro- oder Gasherd).

TIPPS ZUR PROBLEMBEHEBUNG

Symptom	Problem	Lösung
Das Gerät lässt sich nicht einschalten.	Es ist nicht genügend Wasser im Wassertank.	Füllen Sie den Wassertank bis zur maximalen Füllmarke mit Wasser. Achten Sie darauf, dass das Gerät nicht mit Wasser überfüllt wird.
	Das Netzkabel ist möglicherweise nicht richtig angeschlossen.	Ziehen Sie das Kabel ab und schließen Sie es vorsichtig wieder an.

Symptom	Problem	Lösung
Es wird kein Dampf erzeugt oder das Volumen erscheint abnormal.	Es ist nicht genügend Wasser im Wassertank.	Füllen Sie den Wassertank bis zur maximalen Füllmarke mit Wasser. Achten Sie darauf, dass das Gerät nicht mit Wasser überfüllt wird.
	Das Wasser überschreitet den Höchststand.	Gießen Sie das überschüssige Wasser ab. Das Wasser darf die rote Markierung nicht überschreiten.
	Die Abdeckung ist nicht richtig auf dem Gerät angebracht.	Nehmen Sie den Deckel ab und setzen Sie ihn richtig ein, damit der Dampf richtig abgelassen werden kann.
	Schmutz oder Öl lagert sich auf dem Ultraschallzerstäuber ab.	Informationen zur Reinigung des Ultraschallzerstäubers entnehmen Sie bitte der Wartungsanleitung.
	Der Ansaugbereich an der Unterseite ist verstopft oder verschmutzt.	Reinigen Sie den Ansaugbereich von jeglichem Schmutz, da der eingeschränkte Luftstrom die Dampfproduktion beeinträchtigt.

Symptom	Problem	Lösung
Wasser tritt aus dem Diffusor aus.	Die Abdeckung ist nicht richtig auf dem Gerät angebracht.	Nehmen Sie den Deckel ab und setzen Sie ihn richtig ein, damit der Dampf richtig abgelassen werden kann.
	Das Gerät wurde umgestoßen.	Befolgen Sie die Anweisungen für den Fall, dass etwas verschüttet wird.
	Die Temperatur ist niedrig oder die Luftfeuchtigkeit ist hoch.	Unter diesen Bedingungen kann der Dampf schnell zu Wassertröpfchen kondensieren.

Děkujeme za koupi spotřebiče značky SIGURO. Jsme vděční za vaši důvěru a je nám radostí vám přístroj na dalších stránkách představit a seznámit vás se všemi jeho funkcemi a způsoby použití.

Věříme ve spravedlivou a odpovědnou společnost a proto spolupracujeme pouze s dodavateli, kteří splňují naše přísná kritéria pro ochrany zájmu zaměstnanců, prevence jejich zneužívání a férové pracovní podmínky.

Pokud potřebujete pomoci s rozsáhlou údržbou, nebo opravou výrobku, která vyžaduje zásah do jeho vnitřních částí, je vám k dispozici náš autorizovaný servis na emailové adrese siguro@alza.cz, nebo operátoři na infolince prodejce. Pro vaše pohodlí, při řešení jakýchkoliv problémů s výrobkem, jsme tato kontaktní místa sjednotili a výše uvedené kontakty lze využít i případě veškerých reklamací, nebo pozáručního servisu.

BEZPEČNOSTNÍ INFORMACE



Před použitím si prosím pozorně přečtete tento manuál a uschovejte ho pro budoucí použití.

1. Tento spotřebič mohou používat děti ve věku 8 let a starší a osoby se sníženými fyzickými, smyslovými či mentálními schopnostmi nebo nedostatkem zkušeností a znalostí, pokud jsou pod dozorem nebo byly poučeny o používání spotřebiče bezpečným způsobem a rozumí případným nebezpečím. Děti si se spotřebičem nesmějí hrát. Čištění a údržbu prováděnou uživatelem nesmějí provádět děti, pokud nejsou starší 8 let a pod dozorem. Děti mladší 8 let se musí držet mimo dosah spotřebiče a přívodu adaptéru.
2. Používání spotřebiče věnujte pozornost, protože produkuje vodní tříšť.
3. Před výměnou příslušenství nebo přístupných částí, před montáží a demontáží, před čištěním nebo údržbou, spotřebič vypněte a odpojte adaptér od elektrické sítě.
4. K napájení používejte pouze adaptér dodávaný se spotřebičem
5. Spotřebič musí být napájen pouze bezpečným malým napětím odpovídajícím značení spotřebiče.
6. Jestliže je adaptér tohoto spotřebiče poškozen, musí být nahrazen výrobcem, jeho servisním technikem nebo podobně

kvalifikovanou osobou, aby se tak zabránilo vzniku nebezpečné situace.

7. Nikdy spotřebič nepoužívejte, pokud má poškozený adaptér, pokud nepracuje správně, upadl na zem a poškodil se. V takových případech zanechte spotřebič do odborného servisu k prověření jeho bezpečnosti a správné funkce.
8. Při plnění nebo čištění odpojte spotřebič od sítě vytažením adaptéru ze zásuvky.
9. Spotřebič je určen pouze pro použití v domácnostech a pro podobné účely (v obchodech, kancelářích a podobných pracovištích, v hotelích, motelech a jiných obytných prostředích, v podnicích zajišťujících nocleh se snídaní). Není určen pro komerční použití.
10. Nepoužívejte nikdy spotřebič ani nechte adaptér s mokřkýma rukama či nohama!
11. Spotřebič nikdy neponořujte do vody (ani částečně).
12. Není přípustné jakýmkoli způsobem upravovat povrch spotřebiče (např. pomocí samolepicí tapety, fólie, apod.)! Na spotřebič neodkládejte žádné předměty.
13. Do otvorů nikdy neházejte ani nevkládejte žádné předměty. Nepokládejte ruce, obličej ani tělo na nebo do blízkosti výstupu vodní páry, když je zařízení v provozu. Nezakrývejte výstup vodní páry ani na něj nic nepokládejte, když je zařízení v provozu.
14. Spotřebič vždy umístěte na pevný, rovný povrch alespoň 2 metry od nábytku, vodu pohlcujících povrchů a elektrických zařízení. Pod difuzér umístěte podložku odolnou proti vodě. Nikdy spotřebič nepokládejte na povrch, který by voda nebo vlhkost mohly poškodit (např. ze dřeva, z bambusu, na lakované povrchy a podobně).
15. Nedovolte, aby výstup vodní páry směřoval přímo ke zdi nebo k vodu pohlcujícím povrchům. Vlhkost může způsobovat poškození, zvláště tapet.
16. Během provozu spotřebič nikdy nenaklánějte ani se ho nepokoušejte vyprazdňovat.
17. Nadměrná vlhkost v místnosti může způsobovat kondenzaci vody na oknech, nábytku, stěnách a obecně chladnějších předmětech. Pokud k tomu dojde, spotřebič vypněte.
18. Pokud spotřebič pracuje, nedotýkejte se žádnou částí těla vody (vonného roztoku) ani žádných součástí ve vodě (vonném roztoku).
19. Nepoužívejte spotřebič v prostředí o vysoké vlhkosti, například v koupelně.
20. Napájecí přívod adaptéru nikdy nepokládejte na horké plochy, ani jej nenechávejte viset přes okraj stolu nebo pracovní desky. Zavaděním nebo zataháním za přívod např. dětmi může dojít k převržení či stažení spotřebiče a následně k vážnému zranění!

21. Napájecí přívod adaptéru nesmí být poškozen ostrými nebo horkými předměty, otevřeným plamenem, nesmí se ponořit do vody ani ohýbat přes ostré hrany.

- 1 Víko nádržky na vodu
- 2 Nádržka na vodu
- 3 Tlačítko pro zapnutí/vypnutí difuzéru
- 4 Tlačítko pro zapnutí/vypnutí osvětlení



Součástí balení bez vyobrazení: napájecí adaptér.

Rozměry (V × Š × H)	165 × 168 × 168 mm
Hmotnost	490 g
Napájení	AC 100–240 V ~ 50/60 Hz
Příkon	12 W
Objem nádržky na vodu	400 ml
Zvlhčovací výkon	±30–45 ml/h
Hlučnost	< 35 dB
Provozní doba (s plnou nádržkou)	10 hodin

POUŽITÍ

Před prvním použitím

- Vyměňte difuzér z krabice a odstraňte všechny lepicí fólie, nálepky nebo papír.
- Množství a hustota páry se může lišit v závislosti na typu vody, vlhkosti, teplotě a proudění vzduchu, což nelze považovat za závadu.
- K doplnění vody do nádržky použijte vhodnou odměrku. Nikdy se nepokoušejte plnit vodu pod tekoucím vodovodním kohoutkem nebo při zapojení do sítě.
- NIKDY se nedotýkejte atomizéru, pokud je difuzér zapojen do sítě, protože by mohlo dojít k vážnému zranění.
- Během provozu neodstraňujte kryt.

Naplnění nádržky vodou a esenciálním olejem

- Aroma difuzér lze používat v kombinaci s přírodními esenciálními oleji nebo samostatně s vodou jako zvlhčovač vzduchu.
 - Při použití a dávkování esenciálních olejů se řiďte pokyny od daného výrobce.
 - Nebudete-li difuzér používat více než 1 den, nespotřebovanou vodu ze zásobníku vylijte a zásobník na vodu propláchněte čistou vodou.
1. Umístěte spotřebič na vhodnou rovnou plochu.
 2. Do nádržky nalijte vodu (nepřekračujte rysku MAX). Do vody případně přidejte pár kapek přírodního esenciálního oleje.
 3. Nasadte na nádržku kryt.
 4. Připojte spotřebič k elektrické síti pomocí adaptéru.

Varování

Po skončení používání difuzéru nevylévejte vodu výstupem vzduchu. Vylijte ji přes okraj nádržky na vodu (viz obrázek).

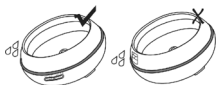

Co dělat v případě vylití vody

V případě, že se přístroj během používání převrhne, postupujte podle níže uvedených pokynů, abyste předešli poruše:

- Odpojte difuzér od elektrické sítě a opatrně sejměte kryt.
- Vylijte z nádržky na vodu veškerou zbývající vodu.
- Difuzér jemně protřepejte, abyste z něj vypustili veškerou vodu.
- Nechte difuzér 24 hodin důkladně vyschnout.

Ovládání

Tlačítko pro zapnutí/vypnutí difuzéru (MIST)

- 1. stisknutí: difuzér začne nepřetržitě vypouštět páru (svítí indikátor ON)
- 2. stisknutí: difuzér začne vypouštět páru a po 1 hodině se automaticky vypne
- 3. stisknutí: difuzér začne vypouštět páru a po 3 hodinách se automaticky vypne
- 4. stisknutí: difuzér začne vypouštět páru a po 6 hodinách se automaticky vypne
- 5. stisknutí: vypnutí difuzéru

Tlačítko pro zapnutí/vypnutí osvětlení (LIGHT)

- 1. stisknutí: osvětlení se zapne a jeho barva se bude automaticky měnit
- 2. stisknutí: nastaví se aktuální barva osvětlení, která bude

zachována

- 3. stisknutí: nastavení nízké/vysoké intenzity osvětlení
- Dlouhé stisknutí: vypnutí osvětlení

ČIŠTĚNÍ A ÚDRŽBA

- Povrch spotřebiče a adaptéru, nádržku na vodu a její kryt očistěte navlhčeným hadříkem. Můžete používat i dezinfekční prostředky, ale vždy se řiďte dle instrukcí uvedených na obalech.
- Ultrazvukový měnič (uvnitř difuzéru) očistěte pomocí hadříku (houbičky) a teplé vody se saponátem. Pro odstranění vodního kamene použijte vlažný roztok s kyselinou citronovou či octem.
- Používáte-li spotřebič často, doporučujeme čištění alespoň 1× za týden. Berte na vědomí, že zanesený ultrazvukový měnič nebude fungovat správně!
- K čištění spotřebiče nikdy nepoužívejte agresivní čisticí prostředky (např. benzín, čisticí na sklo, leštěnku na nábytek, ředidlo barev) ani jiná rozpouštědla!
- Po údržbě nechte jednotlivé části řádně vyschnout. Plastové části nikdy nesaňte nad zdrojem tepla (jako jsou kamna, elektrický nebo plynový sporák).

PRŮVODCE ŘEŠENÍM PROBLÉMŮ

Příznak	Problém	Řešení
Přístroj se nezapíná.	V nádrži na vodu je nedostatečné množství vody.	Naplňte nádržku na vodu vodou až po rysku maximálního naplnění. Dávejte pozor, abyste přístroj nepřeplnili vodou.
	Napájecí kabel nemusí být správně připojen.	Odpojte kabel a opatrně jej znovu připojte.

Příznak	Problém	Řešení
Nevytváří se pára nebo se zdá, že je její objem abnormální.	V nádrži na vodu je nedostatečné množství vody.	Naplněte nádržku na vodu vodou až po rysku maximálního naplnění. Dávejte pozor, abyste přístroj nepřeplnili vodou.
	Voda překračuje hranici maximální hladiny.	Vylijte přebytečnou vodu. Voda nesmí přesáhnout červenou značku.
	Kryt není na přístroji správně umístěn.	Odstraňte kryt a správně jej nasadte, aby se pára mohla správně uvolňovat.
	Na ultrazvukovém atomizéru jsou usazeny nečistoty nebo olej.	Informace o čištění ultrazvukového atomizéru naleznete v návodu k údržbě.
	Nasávací část na spodní straně je ucpaná nebo znečištěná.	Vyčistěte nasávací část od všech nečistot, protože omezené proudění vzduchu ovlivňuje tvorbu páry.
Z difuzéru uniká voda.	Kryt není na přístroji správně umístěn.	Odstraňte kryt a správně jej nasadte, aby se pára mohla správně uvolňovat.
	Došlo k převrácení přístroje.	Postupujte podle pokynů pro případ vylití vody.
	Teplota je nízká nebo je vysoká vlhkost.	Za těchto podmínek může pára rychle kondenzovat na vodní kapky.

Ďakujeme za kúpu spotrebiča značky SIGURO. Sme vdáční za vašu dôveru a s radosťou vám prístroj na ďalších stránkach predstavíme a oboznámime vás so všetkými jeho funkciami a spôsobmi použitia.

Veríme v spravodlivú a zodpovednú spoločnosť a preto spolupracujeme iba s dodávateľmi, ktorí spĺňajú naše prísne kritériá na ochranu záujmu zamestnancov, prevenciu ich zneužívania a férové pracovné podmienky.

Ak potrebujete pomôcť s rozsiahlou údržbou alebo opravou výrobku, ktorá vyžaduje zásah do jeho vnútorných častí, je vám k dispozícii náš autorizovaný servis na emailovej adrese siguro@alza.cz, alebo operátori na infolinke predajcu. Pre vaše pohodlie, pri riešení akýchkoľvek problémov s výrobkom, sme tieto kontaktné miesta zjednotili a vyššie uvedené kontakty je možné využiť aj v prípade všetkých reklamácií alebo pozáručného servisu.

BEZPEČNOSTNÉ INFORMÁCIE

 **Pred použitím si, prosím, pozorne prečítajte tento manuál a uschovajte ho na budúce použitie.**

1. Tento spotrebič môžu používať deti vo veku 8 rokov a staršie a osoby so zníženými fyzickými, zmyslovými alebo mentálnymi schopnosťami alebo nedostatkom skúseností a znalostí, ak sú pod dozorom alebo boli poučené o používaní spotrebiča bezpečným spôsobom a rozumejú prípadným nebezpečenstvám. Deti sa so spotrebičom nesmú hrať. Čistenie a údržbu vykonávanú používateľom nesmú vykonávať deti, pokiaľ nie sú staršie ako 8 rokov a pod dozorom. Deti mladšie ako 8 rokov sa musia držať mimo dosahu spotrebiča a prívodu adaptéra.
2. Používaniu spotrebiča venujte pozornosť, pretože produkuje vodnú triešť.
3. Pred výmenou príslušenstva alebo prístupných častí, pred montážou a demontážou, pred čistením alebo údržbou, spotrebič vypnite a odpojte adaptér od elektrickej siete.
4. Na napájanie používajte iba adaptér dodávaný so spotrebičom
5. Spotrebič sa musí napájať iba bezpečným malým napätím zodpovedajúcim označeniu spotrebiča.
6. Ak je adaptér tohto spotrebiča poškodený, musí ho nahradiť výrobca, jeho servisný technik alebo podobne kvalifikovaná

- osoba, aby sa tak zabránilo vzniku nebezpečnej situácie.
7. Nikdy spotrebič nepoužívajte, ak má poškodený adaptér, ak nepracuje správne, spadol na zem a poškodil sa. V takých prípadoch zanešte spotrebič do odborného servisu na preverenie jeho bezpečnosti a správnej funkcie.
 8. Pri plnení alebo čistení odpojte spotrebič od siete vyťahnutím adaptéra zo zásuvky.
 9. Spotrebič je určený iba na použitie v domácnostiach a na podobné účely (v obchodoch, kanceláriách a podobných pracoviskách, v hoteloch, moteloch a iných obytných prostrediach, v podnikoch zaistujúcich nocľah s raňajkami). Nie je určený na komerčné použitie.
 10. Nepoužívajte nikdy spotrebič ani nechytajte adaptér s mokrými rukami či nohami!
 11. Spotrebič nikdy neponárajte do vody (ani čiastočne).
 12. Nie je prípustné akýmkoľvek spôsobom upravovať povrch spotrebiča (napr. pomocou samolepiacej tapety, fólie a pod.!) Na spotrebič neodkladajte žiadne predmety.
 13. Do otvorov nikdy nehádzte ani nevkladajte žiadne predmety. Nekladte ruky, tvár ani telo na alebo do blízkosti výstupu vodnej pary, keď je zariadenie v prevádzke. Nezakrývajte výstup vodnej pary ani naň nič nekladte, keď je zariadenie v prevádzke.
 14. Spotrebič vždy umiestnite na pevný, rovný povrch aspoň 2 metre od nábytku, vodu pohlcujúcich povrchov a elektrických zariadení. Pod difúzor umiestnite podložku odolnú proti vode. Nikdy spotrebič nekladte na povrch, ktorý by voda alebo vlhkosť mohli poškodiť (napr. z dreva, z bambusu, na lakované povrchy a podobne).
 15. Nedovoľte, aby výstup vodnej pary smeroval priamo k stene alebo k vodu pohlcujúcim povrchom. Vlhosť môže spôsobovať poškodenie, obzvlášť tapiet.
 16. Počas prevádzky spotrebič nikdy nenakláňajte ani sa ho nepokúšajte vyprázdňovať.
 17. Nadmerná vlhkosť v miestnosti môže spôsobovať kondenzáciu vody na oknách, nábytku, stenách a všeobecne chladnejších predmetoch. Ak k tomu dôjde, spotrebič vypnite.
 18. Ak spotrebič pracuje, nedotýkajte sa žiadnou časťou tela vody (vonného roztoku) ani žiadnych súčastí vo vode (vonnom roztoku).
 19. Nepoužívajte spotrebič v prostredí s vysokou vlhkosťou, napríklad v kúpeľni.
 20. Napájací prívod adaptéra nikdy nekladte na horúce plochy, ani ho nenechávajte visieť cez okraj stola alebo pracovnej dosky. Zavadením alebo zaťahovaním za prívod napr. deťmi môže dôjsť k prevrhnutiu alebo stiahnutiu spotrebiča a následne k vážnemu zraneniu!
 21. Napájací prívod adaptéra sa nesmie poškodiť ostrými alebo

horúcimi predmetmi, otvoreným plameňom, nesmie sa ponoriť do vody ani ohýbať cez ostré hrany.

- 1 Veko nádržky na vodu
- 2 Nádržka na vodu
- 3 Tlačidlo na zapnutie/vypnutie difúzora
- 4 Tlačidlo na zapnutie/vypnutie osvetlenia



Súčasťou balenia bez vyobrazenia: napájací adaptér.

Rozmery (V × Š × H)	165 × 168 × 168 mm
Hmotnosť	490 g
Napájanie	AC 100 – 240 V ~ 50/60 Hz
Príkonnosť	12 W
Objem nádržky na vodu	400 ml
Zvlhčovací výkon	±30–45 ml/h
Hlučnosť	< 35 dB
Prevádzkový čas (s plnou nádržkou)	10 hodín

POUŽITIE

Pred prvým použitím

- Vyberte difúzor z krabice a odstráňte všetky lepiace fólie, nálepky alebo papier.
- Množstvo a hustota pary sa môže líšiť v závislosti od typu vody, vlhkosti, teploty a prúdenia vzduchu, čo nemožno považovať za chybu.
- Na naplnenie nádržky na vodu použite vhodnú odmerku. Nikdy sa nepokúšajte napúšťať vodu pod tečúcim vodovodným kohútikom alebo pri zapojení do elektrickej siete.
- NIKDY sa nedotýkajte rozprašovača, keď je difúzor zapojený do elektrickej siete, pretože by mohlo dôjsť k vážnemu zraneniu.
- Počas prevádzky neodstraňujte kryt.

Naplnenie nádržky vodou a esenciálnym olejom

- Aróma difúzor je možné používať v kombinácii s prírodnými esenciálnymi olejmi alebo samostatne s vodou ako zvlhčovač vzduchu.
 - Pri použití a dávkovaní esenciálnych olejov sa riadte pokynmi od daného výrobcu.
 - Ak nebudete difúzor používať viac než 1 deň, nespotrebovanú vodu zo zásobníka vylejte a zásobník na vodu prepláchnite čistou vodou.
1. Umiestnite spotrebič na vhodnú rovnú plochu.
 2. Do nádržky nalejte vodu (neprekračujte rysku MAX). Do vody prípadne pridajte pár kvapiek prírodného esenciálneho oleja.
 3. Nasadte na nádržku kryt.
 4. Pripojte spotrebič k elektrickej sieti pomocou adaptéra.

Varovanie

Po skončení používania difuzéra nevyliievajte vodu cez výstup vzduchu. Nalejte ju na okraj nádrže na vodu (pozri obrázok).

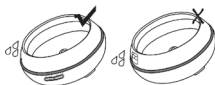

Čo robiť v prípade rozliatia

V prípade, že sa zariadenie počas používania prevráti, postupujte podľa nižšie uvedených pokynov, aby ste zabránili poruche:

- Odpojte difúzor od elektrickej siete a opatrne odstráňte kryt.
- Vylejte zvyšnú vodu z nádržky na vodu.
- Difuzér jemne pretrepte, aby sa z neho vypustila všetka voda.
- Difuzér nechajte 24 hodín dôkladne vyschnúť.

Ovládanie

Tlačidlo na zapnutie/vypnutie difúzora (MIST)

- 1. stlačenie: difúzor začne nepretržite vypúšťať paru (svieti indikátor ON)
- 2. stlačenie: difúzor začne vypúšťať paru a po 1 hodine sa automaticky vypne
- 3. stlačenie: difúzor začne vypúšťať paru a po 3 hodinách sa automaticky vypne
- 4. stlačenie: difúzor začne vypúšťať paru a po 6 hodinách sa automaticky vypne
- 5. stlačenie: vypnutie difúzora

Tlačidlo na zapnutie/vypnutie osvetlenia (LIGHT)

- 1. stlačenie: osvetlenie sa zapne a jeho farba sa bude automaticky meniť

- 2. stlačenie: nastaví sa aktuálna farba osvetlenia, ktorá sa zachová
- 3. stlačenie: nastavenie nízkej/vysokej intenzity osvetlenia
- Dlhé stlačenie: vypnutie osvetlenia

ČISTENIE A ÚDRŽBA

- Povrch spotrebiča a adaptéra, nádržku na vodu a jej kryt očistite navlhčenou handričkou. Môžete používať aj dezinfekčné prostriedky, ale vždy sa riadte podľa inštrukcií uvedených na obaloch.
- Ultrazvukový menič (vnútri difúzora) očistite pomocou handričky (hubky) a teplej vody so saponátom. Na odstránenie vodného kameňa použite vlažný roztok s kyselinou citrónovou alebo octom.
- Ak používate spotrebič často, odporúčame čistenie aspoň 1x za týždeň. Berte na vedomie, že zanesený ultrazvukový menič nebude fungovať správne!
- Na čistenie spotrebiča nikdy nepoužívajte agresívne čistiace prostriedky (napr. benzín, čistiadlo na sklo, leštadlo na nábytok, riedidlo farieb) ani iné rozpúšťadlá!
- Po údržbe nechajte jednotlivé časti riadne vyschnúť. Plastové časti nikdy nesaňte nad zdrojom tepla (ako sú kachle, elektrický alebo plynový sporák).

SPRIEVODCA RIEŠENÍM PROBLÉMOV

Symptóm	Problém	Riešenie
Zariadenie sa nezapne.	V nádrži na vodu nie je dostatok vody.	Naplňte nádrž na vodu vodou až po značku maximálneho naplnenia. Dávajte pozor, aby ste zariadenie nepreplnili vodou.
	Napájací kábel nemusí byť správne pripojený.	Odpojte kábel a opatrne ho znovu pripojte.

Symptóm	Problém	Riešenie
Nevytvára sa žiadna para alebo sa objem javí ako abnormálny.	V nádrži na vodu nie je dostatok vody.	Naplňte nádrž na vodu vodou až po značku maximálneho naplnenia. Dávajte pozor, aby ste zariadenie nepreplnili vodou.
	Voda prekračuje maximálnu hladinu.	Prebytočnú vodu vylejte. Voda nesmie prekročiť červenú značku.
	Kryt nie je na zariadení správne umiestnený.	Odstráňte kryt a správne ho nasadte, aby sa para mohla správne uvoľňovať.
	Na ultrazvukovom rozprašovači sa usadzujú nečistoty alebo olej.	Informácie o čistení ultrazvukového rozprašovača nájdete v návode na údržbu.
	Sacia časť na dne je upchatá alebo znečistená.	Vyčistite nasávaciu časť od všetkých nečistôt, pretože obmedzený prietok vzduchu ovplyvňuje produkciu pary.
Z difúzora uniká voda.	Kryt nie je na zariadení správne umiestnený.	Odstráňte kryt a správne ho nasadte, aby sa para mohla správne uvoľňovať.
	Zariadenie sa prevrátilo.	V prípade rozliatia postupujte podľa pokynov.
	Teplota je nízka alebo vlhkosť vysoká.	Za týchto podmienok môže para rýchlo kondenzovať na kvapôčky vody.

Köszönjük, hogy megvásárolta a SIGURO márka termékét. Köszönjük, hogy megtisztelt bennünket a bizalmával! Örömmel mutatjuk be Önnek a készülékünket, a készülék funkcióit és a készülék használatát.

Hiszünk abban, hogy tisztességes és felelős vállalat vagyunk, ezért csak olyan beszállítókkal dolgozunk együtt, akik megfelelnek a munkavállalók érdekeinek a védelmére, a munkavállalói visszaélések megelőzésére, továbbá a tisztességes munkakörülmények biztosítására vonatkozó szigorú kritériumainknak.

Amennyiben a készüléken olyan karbantartást vagy javítást kíván végrehajtani, amelyhez a készüléket meg kell bontani, akkor forduljon a márkaszervizhez siguro@alza.cz, vagy hívja fel a vevőszolgálatunkat. A kényelmesebb ügyintézés érdekében egybevontuk a kapcsolati helyeinket, így a fenti kapcsolatokat nem csak a javítások és karbantartások megrendeléséhez, hanem a reklamációk benyújtásához vagy a garancia utáni szervizeléshez is fel lehet használni.

BIZTONSÁGI INFORMÁCIÓK

 **A használatba vétel előtt figyelmesen olvassa el a jelen útmutatót, és azt későbbi felhasználásokhoz is őrizze meg.**

1. A készüléket 8 évnél idősebb gyerekek, idős, testi és szellemi fogyatékos személyek, illetve a készülék használatát nem ismerő és hasonló készülék üzemeltetések a tapasztalataival nem rendelkező személyek csak a készülék használati utasítását ismerő és a készülék használatáért felelősséget vállaló személy felügyelete mellett használhatják. A készülék nem játék, azzal gyerekek nem játszhatnak. A készüléket 8 év feletti gyerekek csak felnőtt személy felügyelete mellett tisztíthatják. A készüléket és az adapter vezetékét úgy kell elhelyezni, hogy ahhoz 8 év alatti gyerekek ne férhessenek hozzá.
2. A készülék használata közben legyen figyelmes, a készülék vízpárát bocsát ki.
3. A készülék tisztítása, szét- és összeszerelése, tartozékok fel- és

leszerelése valamint karbantartás előtt kapcsolja le készüléket, és válassza le a tápfeszültségről.

4. A készüléket csak a készülékhez mellékelt adatterről üzemeltesse.
5. A készülék csak a típuscímkén feltüntetett biztonságos törpefeszültségről üzemeltethető.
6. Az áramütések megelőzése érdekében a készülék sérült vezetékét csak márkaszerviz, vagy villanszerelő szakember cserélheti ki a készüléken.
7. Amennyiben a készülék vagy az adapter megsérült, a készülék nem működik megfelelően, leesett, illetve más sérülés érte, akkor a készüléket ne kapcsolja be. Ilyen esetben a készüléket vigye márkaszervizbe, ahol leellenőrzik annak működőképességét, vagy végrehajtják a szükséges javításokat.
8. Töltés vagy tisztítás előtt a készülékből húzza ki a tápvezetékét, illetve húzza ki az adattert is a fali aljzatból.
9. A készüléket lehetőleg csak háztartásban használja, de a rendeltetésének megfelelően a készülék üzletekben, irodákban és hasonló munkahelyeken, szállodákban, motelekben és más szállásadó helyeken is használható. A készülék kereskedelmi célokra nem használható.
10. A készüléket és az adattert nedves és vizes kézzel vagy lábbal ne érintse meg!
11. A készüléket vízbe meríteni (még részben sem) szabad!
12. A készüléket átalakítani vagy módosítani (vagy arra öntapadós címkétet felragasztani, fóliát ráhelyezni stb.) tilos. A készülékre ne helyezzen semmilyen idegen tárgyat.
13. A készüléken található nyílásokba semmilyen tárgyat se dugjon be. A kezével, arcával vagy más testrészével ne közelítsen a gőzfúvóka közelébe (ha a készülék működik). A gőzfúvókát letakarni tilos, ha a készülék működik.
14. A készüléket stabil, sima és vízszintes felületre helyezze le, legalább 2 méterre a vízre érzékeny tárgyaktól és bútoroktól, valamint az elektromos készülékektől. A készülék alá tegyen vízálló alátétet. A készüléket ne tegye olyan felületekre, amelyek vízre érzékenyek (pl. lakkozott bútorra, nyers fára, bambuszra stb.).
15. Ügyeljen arra, hogy a kiáramló gőz ne irányuljon a fal vagy más vízszívó felület vagy anyag felé. A nedvesség sérülést okozhat (pl. leválik a tapéta).
16. Amikor a készülék működik, azt ne döntse meg, illetve abból ne próbálja kiönteni a vizet.
17. A levegő magasabb páratartalma miatt a víz az ablakokon, vagy a helyiségben található egyéb hidegebb tárgyakon (bútoron, falon stb.) lecsapódhat. Ha a készülékből víz folyt ki, akkor a készüléket azonnal kapcsolja le.

18. Amikor a készülék működik, a vízhez (illatosító oldathoz), illetve a vízben található alkatrészekhez ne nyúljon hozzá.
19. A készüléket magas páratartalmú helyiségekben (pl. fürdőszoba) használni nem lehet.
20. Az adapter tápvezetékét védje forró és éles tárgyaktól, valamint sarkoktól. Az adapter tápvezetékét gyerekek megfoghatják és magukra ránthatják a működő készüléket.
21. Az adapter vezetékét óvja éles és forró tárgyaktól, nyílt lángtól, illetve azt ne hajtogassa és ne tegye éles sarkokra, valamint ne mártsa vízbe.

1 Víztartály fedél

2 Víztartály

3 Párásító készülék be- és kikapcsoló gomb

4 Világítás be- és kikapcsoló gomb



Ábrázolás nélküli tartozék: adapter.

Méreték (H × W × D)	165 × 168 × 168 mm
Tömeg	490 g
Tápellátás	AC 100–240 V ~ 50/60 Hz
Teljesítményfelvétel	12 W
Víztartály térfogata	400 ml
Párásító teljesítmény	±30–45 ml/h
Zajszint	< 35 dB
Üzemelési idő (teljes tartály esetén)	10 óra

HASZNÁLAT

Az első használatba vétel előtt

- Vegye ki a diffúzort a dobozból, és távolítsa el a ragasztófoliát, matricákat vagy papírt.
- A gőz mennyisége és sűrűsége a víz típusától, a páratartalomtól, a hőmérséklettől és a légáramlástól függően változhat, ami nem tekinthető hibának.

- Használjon megfelelő mérőpoharat a víztartály feltöltéséhez. Soha ne próbáljon vizet tölteni folyó csap alatt vagy a hálózatra csatlakoztatva.
- Soha ne érintse meg a porlasztót, ha a diffúzor be van dugva a hálózatba, mert súlyos sérülések keletkezhetnek.
- Ne vegye le a fedelet működés közben.

A tartály vízzel és esszenciális olajjal való megtöltése

- A készüléket illatosítóként (esszenciális olaj vizes oldatával), vagy csak levegő párástóként (csak vízzel) is lehet használni.
 - Az esszenciális olajokat a csomagolásukon található útmutatók szerint adagolja.
 - Ha a készüléket egy napnál hosszabb ideig nem fogja használni, akkor abból vizet öntse ki és a tartályt alaposan öblítse ki.
1. A készüléket vízszintes felületre helyezze le.
 2. A tartályba töltsön vizet (ne töltsön a MAX jelnél több vizet). A vízbe néhány csepp aromaterápiás esszencia olajat is adagolhat.
 3. Tegye vissza a fedelet a víztartályra.
 4. A készüléket az adapter segítségével csatlakoztassa az elektromos hálózathoz.

Figyelmeztetés

Ha befejezte a diffúzor használatát, ne öntse ki a vizet a levegő kivezetésén keresztül. Öntse a víztartály peremére (lásd a képet).



Mi a teendő kiömlés esetén

Abban az esetben, ha a készülék használat közben felborul, a meghibásodás megelőzése érdekében kövesse az alábbi utasításokat:

- Húzza ki a diffúzort a hálózathoz, és óvatosan vegye le a fedelet.
- Öntse ki a víztartályból a maradék vizet.
- Óvatosan rázza meg a diffúzort, hogy az összes víz kiürüljön belőle.
- Hagyja a diffúzort 24 órán át alaposan megszáradni.

Használat

Párásító készülék be- és kikapcsoló gomb (MIST)

- 1. megnyomás: a készülék folyamatosan bocsátja ki a gőzt (világít az ON kijelző).
- 2. megnyomás: a készülék folyamatosan bocsátja ki a gőzt, majd 1 óra múlva automatikusan kikapcsol.
- 3. megnyomás: a készülék folyamatosan bocsátja ki a gőzt, majd

3 óra múlva automatikusan kikapcsol.

- 4. megnyomás: a készülék folyamatosan bocsátja ki a gőzt, majd 6 óra múlva automatikusan kikapcsol.
- 5. megnyomás: a készülék kikapcsol.

Világítás be- és kikapcsoló gomb (LIGHT)

- 1. megnyomás: a világítás bekapcsol, a színek automatikusan megváltoznak.
- 2. megnyomás: a készülék az aktuális színnel világít tovább.
- 3. megnyomás: alacsony / magas intenzitás beállítása.
- Hosszú megnyomás: a világítás kikapcsolása.

TISZTÍTÁS ÉS KARBANTARTÁS

- A készülék felületét és a tartályt és a fedelet benedvesített ruhával törölje meg. A készüléket fertőtlenítő szerrel is megtisztíthatja, tartsa be a fertőtlenítőszer csomagolásán található felhasználási útmutató előírásait.
- Az ultrahangos gőzgenerátort (a készüléken belül), mosogatószeres vízbe mártott puha ruhával (vagy szivaccsal) tisztítsa meg. A vízkő eltávolításához használjon langyos citromsavas vagy ecetes oldatot.
- Ha a készüléket folyamatosan használja, akkor hetente egyszer alaposabban tisztítsa meg. A szennyezett ultrahangos gőzgenerátor nem működik megfelelő módon.
- A tisztításhoz ne használjon agresszív és karcoló tisztítószereket (benzint, ablaktisztítót, bútorfényesítőt, higítókat), vagy oldószereket!
- A tisztítás befejezése után minden részt alaposan szárítson meg. A műanyag alkatrészeket ne szárítsa hőforrások (kályha, hőszugárzó stb.) közelében.

HIBAEELHÁRÍTÁSI ÚTMUTATÓ

Tünet	Probléma	Megoldás
A gép nem kapcsol be.	Nincs elegendő víz a víztartályban.	Töltse fel a víztartályt vízzel a maximális töltési jelig. Vigyázzon, hogy ne töltse túl a készüléket vízzel.
	Lehet, hogy a tápkábel nincs megfelelően csatlakoztatva.	Húzza ki a kábelt, és óvatosan csatlakoztassa vissza.
Nem keletkezik gőz, vagy a gőz mennyisége rendellenesnek tűnik.	Nincs elegendő víz a víztartályban.	Töltse fel a víztartályt vízzel a maximális töltési jelig. Vigyázzon, hogy ne töltse túl a készüléket vízzel.
	A víz meghaladja a maximális szintet.	Öntse le a felesleges vizet. A víz nem haladhatja meg a piros jelzést.
	A fedél nincs megfelelően elhelyezve a készüléken.	Távolítsa el a fedelet, és illesse azt megfelelően, hogy a gőz megfelelően távozhasson.
	Az ultrahangos porlasztóra szennyeződés vagy olaj rakódik.	Az ultrahangos porlasztó tisztítására vonatkozó információkat a karbantartási utasításban talál.
	Az alján lévő szívó rész eltömődött vagy szennyezett.	Tisztítsa meg a beszívó részt minden szennyeződéstől, mivel a korlátozott légáramlás befolyásolja a gőztermelést.

Tünet	Probléma	Megoldás
A készülékből víz szivárog ki.	A fedél nincs megfelelően elhelyezve a készüléken.	Távolítsa el a fedelet, és illessze azt megfelelően, hogy a gőz megfelelően távozhasson.
	A készüléket felborították.	Kövesse az utasításokat kiömlés esetén.
	A hőmérséklet alacsony vagy a páratartalom magas.	Ilyen körülmények között a gőz gyorsan vízcseppekké kondenzálódhat.

Nous vous remercions de l'achat d'un appareil SIGURO. Nous vous remercions de votre confiance et nous sommes contents de vous présenter ici cet appareil, ainsi que l'ensemble de ses fonctionnalités et modes d'usage.

Nous misons sur la clarté et la responsabilité, par conséquent, nous coopérons exclusivement avec des fournisseurs qui respectent nos critères stricts en matière de protection des intérêts des employés, évitant les excès et offrant des conditions de travail décentes.

Si vous avez besoin d'aide en vue d'un entretien plus poussé ou une réparation du produit, avec une intervention sur les composants internes, notre service après-vente est disponible à l'adresse email siguro@alza.cz, vous pouvez également contacter par téléphone un opérateur de notre ligne d'informations. Nous avons réuni ces points de contacts afin de vous satisfaire en cas de problèmes avec les produits, les contacts susmentionnés peuvent également servir en cas de réclamation ou de service post-garantie.

INFORMATIONS RELATIVES À LA SÉCURITÉ

ⓘ Veuillez lire attentivement le présent manuel et le conserver pour une consultation future.

1. Cet appareil peut être utilisé par des enfants de 8 ans ou plus et par des personnes aux capacités physiques, cognitives ou mentales réduites, ou bien manquant d'expérience et de connaissances, uniquement sous surveillance ou ayant reçu les instructions adéquates sur l'utilisation sûre de l'appareil et comprenant les dangers potentiels. Les enfants ne doivent pas jouer avec l'appareil. Le nettoyage et l'entretien ne doivent pas être effectués par des enfants de moins de 8 ans et sans surveillance. Les enfants de moins de 8 ans doivent être tenus à l'écart de l'appareil et de son adaptateur.
2. Faites attention car l'appareil produit de la vapeur d'eau.
3. Avant le remplacement des accessoires ou des éléments accessibles, avant le montage ou le démontage, avant le nettoyage ou l'entretien, il est nécessaire d'arrêter l'appareil et de débrancher l'adaptateur de la prise.

4. Utilisez uniquement l'adaptateur fourni avec l'appareil.
5. Pour la sécurité, l'appareil doit être alimenté uniquement par une basse tension correspondant à la plaque signalétique.
6. Si l'adaptateur de l'appareil est endommagé, il doit être remplacé par le constructeur, un employé habilité ou une autre personne qualifiée de manière à éviter une situation dangereuse.
7. N'utilisez jamais l'équipement si son adaptateur est endommagé, s'il ne fonctionne pas correctement, s'il est tombé au sol et a été endommagé. Dans de tels cas, confiez l'appareil à un centre de maintenance autorisé pour faire vérifier son état et son fonctionnement correct.
8. Lors du remplissage ou du nettoyage, débranchez l'adaptateur de l'appareil de la prise électrique.
9. L'appareil est prévu pour un usage exclusif dans un environnement domestique et similaire (magasins, bureaux et autres lieux de travail, hôtels, motels, gîtes et autres lieux de résidence. Non prévu pour un usage commercial.
10. N'utilisez et ne manipulez jamais l'appareil et son adaptateur avec les mains ou les pieds mouillés !
11. Ne plongez jamais l'appareil dans l'eau (même en partie).
12. Il est interdit de modifier la surface de l'appareil d'une quelconque manière (par exemple avec un adhésif, film autocollant, etc.) ! Ne placez aucun objet sur l'appareil.
13. N'insérez aucun objet dans les ouvertures. Ne placez pas vos mains, votre visage ou une autre partie du corps sur ou à proximité de la sortie de vapeur lorsque l'appareil est en fonctionnement. Ne recouvrez pas la sortie de vapeur et ne placez rien au-dessus lorsque l'appareil est en fonctionnement.
14. Placez toujours l'appareil sur une surface solide et horizontale, à au moins 2 mètres de tout meuble, surface absorbante ou équipement électrique. Placez un support résistant à l'eau sous l'appareil. Ne placez jamais l'appareil sur une surface sensible à l'eau, à l'humidité (comme le bois, le bambou, les surfaces peintes, etc.).
15. Faites en sorte que la vapeur d'eau ne soit pas directement dirigée vers un mur ou une surface sensible à l'eau. L'humidité peut en particulier endommager le papier peint.
16. N'inclinez jamais l'appareil pour essayer de le vider lorsqu'il est en fonctionnement.
17. Une humidité excessive dans la pièce peut causer des condensations d'eau sur les fenêtres, les meubles et les objets plus froids. Arrêtez l'appareil si cela se produit.
18. Lorsque l'appareil est en fonctionnement, ne touchez aucune partie contenant l'eau (solution parfumée) et aucun élément s'y trouvant.

19. N'utilisez pas l'appareil dans un environnement à forte humidité comme une salle de bains.
20. Ne placez jamais le cordon d'alimentation de l'adaptateur sur des surfaces chaudes et ne le laissez pas pendre sur un rebord de table ou de comptoir. Si la corde est écrasée ou tirée, par exemple par des enfants, l'appareil peut se renverser ou tomber, avec un risque de blessure grave !
21. L'adaptateur d'alimentation et son câble ne doivent pas être endommagés par des objets tranchants ou chauds, des sources de flamme, l'immersion dans l'eau ou des arêtes tranchantes.

- 1 Couvercle du réservoir d'eau**
- 2 Réservoir d'eau**
- 3 Bouton marche/arrêt du diffuseur**
- 4 Bouton marche/arrêt pour l'éclairage**



Éléments fournis non illustrés : adaptateur secteur.

Dimensions (H x L x P)	165 x 168 x 168 mm
Masse	490 g
Puissance	AC 100–240 V ~ 50/60 Hz
Consommation	12 W
Volume du réservoir d'eau	400 ml
Capacité d'humidification	±30–45 ml/h
Niveau sonore	< 35 dB
Temps de fonctionnement (réservoir plein)	10 heures

UTILISATION

Avant la première utilisation

- Sortez le diffuseur de la boîte et retirez tous les films adhésifs, étiquettes et papier d'emballage.
- La quantité et la densité du brouillard peuvent varier selon le

type d'eau, l'humidité, la température et le courant d'air, ce qui ne doit pas être considéré comme un défaut.

- Utilisez une tasse à mesurer appropriée pour remplir le réservoir d'eau. N'essayez jamais de remplir l'eau sous un robinet en marche ou pendant que l'appareil est branché.
- Ne touchez JAMAIS l'atomiseur lorsque le diffuseur est branché, car cela pourrait provoquer des blessures graves.
- Ne pas retirer le couvercle pendant l'opération.

Remplissage du réservoir avec l'eau et les huiles essentielles

- Le diffuseur aromatique peut être utilisé en association avec des huiles essentielles, ou uniquement avec de l'eau pour humidifier l'air.
 - Suivez les instructions du fabricant pour ajouter les huiles essentielles.
 - Si vous n'utiliserez pas le diffuseur pendant plus d'une journée, videz l'eau inutilisée du réservoir et rincez celui-ci à l'eau propre.
1. Placez l'appareil sur une surface plane adaptée.
 2. Remplissez le réservoir d'eau (ne dépassez pas la marque MAX). Si nécessaire, ajoutez quelques gouttes d'huiles essentielles naturelles dans l'eau.
 3. Placez le couvercle sur le réservoir.
 4. Branchez l'adaptateur de l'appareil au secteur.

AVERTISSEMENT

Lorsque vous avez fini d'utiliser le diffuseur, ne versez pas l'eau par la sortie d'air. Versez-le sur le bord du réservoir d'eau (voir photo).

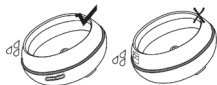

Fuite accidentelle

En cas de renversement pendant l'utilisation, suivez les étapes ci-dessous pour éviter tout dysfonctionnement :

- Débranchez le diffuseur du secteur et retirez soigneusement le couvercle en verre.
- Videz l'eau restante du réservoir d'eau.
- Secouez doucement le diffuseur pour évacuer l'eau qui se trouve à l'intérieur.
- Laissez 24 heures au diffuseur pour qu'il sèche complètement.

Commande

Bouton marche/arrêt du diffuseur (MIST)

- 1nd appui : le diffuseur commence à émettre de la vapeur et s'arrête automatiquement après 1 heure

- 2nd appui : le diffuseur commence à émettre de la vapeur et s'arrête automatiquement après 3 heure
- 3rd appui : le diffuseur commence à émettre de la vapeur et s'arrête automatiquement après 6 heure
- 4er appui : le diffuseur commence à émettre de la vapeur en continu (le voyant MARCHE s'allume)
- 5e appui : arrêt du diffuseur

Appuyez sur le bouton MIST et maintenez-le enfoncé jusqu'à ce qu'il émette un signal sonore, l'intensité de la vapeur commence à être faible. Appuyez sur le bouton MIST et maintenez-le enfoncé jusqu'à ce qu'il émette trois bips, le mode de brumisation intermittente démarre. Appuyez sur le bouton MIST et maintenez-le enfoncé jusqu'à ce qu'il émette un bip court, l'intensité de la vapeur commence à être élevée.

Bouton marche/arrêt de l'éclairage du diffuseur (LIGHT)

- 1er appui : l'éclairage s'allume et les couleurs changent automatiquement
- 2nd appui : maintien de la couleur en cours
- 3e appui : intensité basse/élevée
- Appui long : arrêt de l'éclairage

NETTOYAGE ET ENTRETIEN

- Nettoyez la surface de l'appareil et de l'adaptateur, le réservoir d'eau et son couvercle avec un chiffon humide. Vous pouvez également utiliser des désinfectants, mais suivez toujours les instructions de l'emballage.
- Nettoyez le transducteur ultrasonique (à l'intérieur du diffuseur) avec un tissu (ou une éponge) et de l'eau chaude avec du détergent. Nettoyez le tartre avec de l'eau tiède et de l'acide citrique ou du vinaigre.
- Nous recommandons un nettoyage au moins hebdomadaire en cas d'utilisation fréquente. Un transducteur ultrasonique encrassé ne fonctionne pas correctement !
- N'utilisez jamais de produits de nettoyage agressifs (comme l'essence, les nettoyants pour vitres, les produits de cirage de meubles, les diluants à peinture) pour nettoyer l'appareil !
- Laissez bien sécher les différents éléments après le nettoyage. Ne séchez jamais les parties en plastique sur des sources de chaleur (cuisinières, plaques électriques ou à gaz).

PROBLÈMES ET SOLUTIONS

Symptôme	Problème	Solution
L'appareil ne s'allume pas.	La quantité d'eau dans le réservoir est insuffisante.	Remplissez le réservoir d'eau jusqu'à la ligne de remplissage maximale. Veillez à ne pas trop remplir l'appareil d'eau.
	Le câble d'alimentation peut ne pas être connecté correctement.	Débranchez le câble et rebranchez-le avec précaution.
Aucun brouillard n'est produit ou le volume du brouillard semble anormal.	La quantité d'eau dans le réservoir est insuffisante.	Remplissez le réservoir d'eau jusqu'à la ligne de remplissage maximale. Veillez à ne pas trop remplir l'appareil d'eau.
	L'eau dépasse la ligne de niveau d'eau maximum.	Versez l'excédent d'eau. L'eau ne doit pas dépasser le repère rouge.
	Le couvercle n'est pas positionné correctement sur l'appareil.	Retirez le couvercle et le replacer correctement pour que le brouillard puisse se libérer correctement
	Il y a une accumulation de saleté et d'huile sur l'atomiseur ultrasonique.	Veillez consulter les instructions d'entretien pour savoir comment nettoyer l'atomiseur ultrasonique
	La partie d'aspiration d'air sous l'unité est bloquée ou sale	Nettoyez la partie aspiration de toute saleté, car un flux d'air restreint affectera le brouillard

Symptôme	Problème	Solution
De l'eau s'échappe du produit	Le couvercle n'est pas positionné correctement sur l'appareil.	Retirez le couvercle et remplacez-le correctement pour que la brume puisse se libérer correctement.
	L'unité a été frappée ou renversée.	Suivez les instructions en cas de fuite accidentelle.
	La température est basse ou l'humidité est élevée.	Dans ces conditions, le brouillard peut se condenser rapidement en gouttelettes d'eau.

Grazie per aver acquistato un elettrodomestico SIGURO. Vi siamo grati per la fiducia accordataci e siamo lieti di presentarvi l'elettrodomestico, nelle pagine seguenti, oltre a farvi conoscere tutte le sue funzioni e utilizzi.

Crediamo in un'azienda equa e responsabile e quindi lavoriamo solo con fornitori che soddisfano i nostri rigorosi criteri di protezione degli interessi dei dipendenti, prevenzione degli abusi e garanzia di condizioni di lavoro eque.

Se si necessita di aiuto per una manutenzione o riparazione ampia del prodotto, che richieda l'intervento nelle sue parti interne, il nostro servizio assistenza autorizzato è disponibile all'indirizzo e-mail

siguro@alza.cz oppure tramite gli operatori all'infoline del fornitore. Abbiamo unificato questi punti di contatto per comodità degli utenti nella risoluzione di eventuali problemi con i prodotti. I contatti indicati sopra possono essere utilizzati in caso di reclami o assistenza post-garanzia.

INFORMAZIONI DI SICUREZZA

 **Leggere attentamente questo manuale prima dell'uso e conservarlo per riferimento futuro.**

1. Questo elettrodomestico può essere utilizzato da parte di bambini di età non inferiore a 8 anni e da persone con capacità fisiche, sensoriali o mentali ridotte o con mancanza di esperienza e conoscenza, a condizione che vengano supervisionate o siano state istruite sull'uso dell'apparecchio in modo sicuro e ne abbiano compreso i potenziali pericoli. I bambini non devono giocare con il dispositivo. La pulizia e la manutenzione da parte dell'utente non devono essere effettuate da bambini a meno che non abbiano almeno 8 anni e siano sotto supervisione. I bambini di età inferiore a 8 anni devono essere tenuti fuori dalla portata dell'apparecchio e dell'adattatore.
2. Prestare attenzione quando si utilizza l'apparecchio in quanto produce vapore acqueo.
3. Prima di sostituire accessori o parti accessibili, prima di montaggio e smontaggio, prima della pulizia o della manutenzione, spegnere l'apparecchio e scollegare

l'adattatore dalla rete.

4. Per l'alimentazione utilizzare solo l'adattatore in dotazione con l'apparecchio.
5. L'apparecchio deve essere alimentato solo con una bassa tensione sicura corrispondente alla marcatura dell'apparecchio.
6. Se l'adattatore di questo apparecchio è danneggiato, deve essere sostituito dal produttore, da un suo tecnico dell'assistenza o da una persona similmente qualificata per prevenire una situazione pericolosa.
7. Non utilizzare mai l'apparecchio se ha un adattatore danneggiato, se non funziona correttamente oppure è caduto a terra e si è danneggiato. In tal caso, portare l'apparecchio presso un centro di assistenza professionale per verificarne la sicurezza e il corretto funzionamento.
8. Durante il riempimento o la pulizia, scollegare l'apparecchio dalla rete rimuovendo l'adattatore dalla presa.
9. L'apparecchio è destinato esclusivamente all'uso in ambienti domestici e per scopi simili (negozi, uffici e luoghi di lavoro simili, hotel, motel e altri ambienti residenziali, bed and breakfast). Non è adatto a un utilizzo commerciale.
10. Non utilizzare mai l'apparecchio né afferrare l'adattatore con mani o piedi bagnati!
11. Non immergere l'elettrodomestico in acqua (anche parzialmente).
12. Non è consentito modificare in alcun modo la superficie dell'apparecchio (ad es. con carta da parati autoadesiva, pellicola, ecc.)! Non appoggiare oggetti sull'apparecchio.
13. Non gettare o inserire oggetti nei fori. Non mettere le mani, il viso o il corpo sopra o vicino all'uscita del vapore quando l'apparecchio è in funzione. Non coprire l'uscita del vapore e non appoggiarvi sopra alcunché quando l'apparecchio è in funzione.
14. Posizionare sempre l'apparecchio su una superficie robusta e piana ad almeno 2 metri di distanza da mobili, superfici che assorbono l'acqua e apparecchiature elettriche. Posizionare un cuscinetto impermeabile sotto il dispositivo. Non posizionare mai l'apparecchio su una superficie che potrebbe essere danneggiata dall'acqua o dall'umidità (es. legno, bambù, superfici verniciate, ecc.).
15. Non lasciare che il vapore acqueo fuoriesca direttamente verso la parete o le superfici che assorbono acqua. L'umidità può causare danni, soprattutto alla carta da parati.
16. Non inclinare mai l'apparecchio o tentare di svuotarlo durante il funzionamento.
17. L'eccessiva umidità nella stanza può causare condensazione

dell'acqua su finestre, mobili, pareti e oggetti generalmente più freddi. Se ciò accade, spegnere l'apparecchio.

18. Quando l'apparecchio è in funzione, non toccare con alcuna parte del corpo l'acqua (soluzione profumata) o qualsiasi parte immersa nell'acqua (soluzione profumata).
19. Non utilizzare l'apparecchio in un ambiente ad alta umidità, come in un bagno.
20. Non posizionare mai il cavo di alimentazione dell'adattatore su superfici calde né lasciarlo pendere dal bordo di un tavolo o di un piano di lavoro. Se il cavo viene rovesciato o tirato, ad es. dai bambini, l'apparecchio può essere rovesciato o tirato giù, provocando gravi lesioni!
21. Il cavo di alimentazione dell'adattatore non deve essere danneggiato da oggetti appuntiti o caldi, fiamme libere, immersione in acqua o piegatura su spigoli vivi.

- 1 Coperchio del serbatoio dell'acqua**
- 2 Serbatoio dell'acqua**
- 3 Pulsante per accendere/spegnere il diffusore**
- 4 Pulsante per accendere/spegnere le luci**



Componenti della confezione non illustrati: adattatore

Dimensioni (H × L × P)	165 × 168 × 168 mm
Peso	490 g
Potenza	AC 100–240 V ~ 50/60 Hz
Consumo energetico	12 W
Capacità del serbatoio dell'acqua	400 ml/
Potere umidificante	±30–45 ml/h
Rumore	< 35 dB
Tempo di funzionamento (con il serbatoio pieno)	10 ore

USO

Prima del primo utilizzo

- Estrarre il diffusore dalla confezione e rimuovere eventuali pellicole adesive, adesivi o carta.
- La quantità e la densità della nebbia possono variare a seconda del tipo di acqua, dell'umidità, della temperatura e della corrente d'aria, il che non deve essere considerato un difetto.
- Usare un misurino adatto per riempire l'acqua nel serbatoio dell'acqua. Non tentare mai di riempire l'acqua sotto un rubinetto corrente o mentre è collegato alla corrente.
- Non toccare MAI l'atomizzatore mentre il diffusore è collegato, poiché ciò potrebbe causare gravi lesioni.
- Non rimuovere il coperchio durante il funzionamento.

Riempire il serbatoio con acqua e olio essenziale

- Il diffusore di aromi può essere utilizzato in combinazione con oli essenziali naturali o solo con acqua come umidificatore.
 - Quando si utilizzano e si dosano gli oli essenziali, seguire le istruzioni del produttore.
 - Se si prevede di non utilizzare il diffusore per più di 1 giorno, versare l'acqua inutilizzata dal serbatoio e risciacqua il serbatoio dell'acqua con acqua pulita.
1. Posizionare l'apparecchio su una superficie piana adatta.
 2. Versare acqua nel serbatoio (non superare il segno MAX). Se lo si desidera, aggiungere all'acqua qualche goccia di olio essenziale naturale.
 3. Mettere il coperchio sul serbatoio.
 4. Collegare l'apparecchio alla rete tramite un adattatore.

ATTENZIONE

Quando finisci di usare il diffusore, non versare l'acqua attraverso l'uscita dell'aria. Versarlo sul bordo del serbatoio dell'acqua (vedi foto).

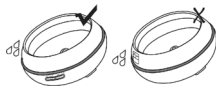

Perdita accidentale

In caso di rovesciamento durante l'uso, seguire la procedura seguente per evitare malfunzionamenti:

- Scollegare il diffusore dalla rete elettrica e rimuovere il coperchio di vetro con attenzione.
- Versare l'acqua residua dal serbatoio dell'acqua.
- Scuotere delicatamente il diffusore per drenare l'acqua

dall'interno.

- Lasciare 24 ore affinché il diffusore si asciughi completamente.

Controllo

Pulsante per accendere/spegnere il diffusore (MIST)

- 1. pressione: il diffusore inizia ad emettere vapore e dopo 1 ora si spegne automaticamente
- 2. pressioni: il diffusore inizia ad emettere vapore e dopo 3 ore si spegne automaticamente
- 3. pressioni: il diffusore inizia ad emettere vapore e dopo 6 ore si spegne automaticamente
- 4. pressione: il diffusore inizia ad emettere vapore in modo continuo (la spia ON si accende)
- 5. pressioni: il diffusore si spegne

Tenere premuto il pulsante MIST finché non emette un segnale acustico, l'intensità del vapore inizia ad essere bassa. Premere e tenere premuto il pulsante MIST fino a che non emette tre bip, la modalità di nebulizzazione intermittente si avvia. Premere e tenere premuto il pulsante MIST fino a quando non emette un breve segnale acustico, l'intensità del vapore inizia ad essere alta.

Pulsante per accendere/spegnere le luci (LIGHT)

- 1 pressione: l'illuminazione si accende e il suo colore cambia automaticamente
- 2 pressioni: si imposta il colore dell'illuminazione corrente da mantenere
- 3 pressioni: si imposta l'intensità della luce bassa/alta
- Pressione lunga: spegnere l'illuminazione

PULIZIA E MANUTENZIONE

- Pulire la superficie dell'apparecchio e dell'adattatore, il serbatoio dell'acqua e il suo coperchio con un panno umido. Si possono anche usare disinfettanti, ma seguire sempre le istruzioni sulla confezione.
- Pulire il trasduttore ad ultrasuoni (all'interno del diffusore) con un panno (spugna) e acqua calda e detergente. Utilizzare una soluzione tiepida con acido citrico o aceto per rimuovere il calcare.
- Se si utilizza l'apparecchio frequentemente, consigliamo di pulirlo almeno una volta alla settimana. Notare che un trasduttore a ultrasuoni intasato non funzionerà correttamente!
- Non utilizzare mai detergenti aggressivi (ad es. benzina,

detergente per vetri, cera per mobili, diluente per vernici) o altri solventi per pulire l'apparecchio!

- Dopo la manutenzione, lasciare asciugare bene le singole parti. Non asciugare mai le parti in plastica su una fonte di calore (come stufe e fornelli elettrici o a gas).

GUIDA ALLA RISOLUZIONE DEI PROBLEMI

Sintomo	Problema	Soluzione
L'unità non si accende.	C'è una quantità insufficiente di acqua nel serbatoio dell'acqua.	Riempire il serbatoio dell'acqua fino alla linea di riempimento massimo. Fate attenzione a non riempire troppo l'unità d'acqua.
	Il cavo di alimentazione potrebbe non essere collegato correttamente.	Scollegare il cavo e ricollegarlo con attenzione.

Sintomo	Problema	Soluzione
Non viene prodotta nebbia o il volume della nebbia sembra anormale.	C'è una quantità insufficiente di acqua nel serbatoio dell'acqua.	Riempire il serbatoio d'acqua fino alla linea di riempimento massimo. Fate attenzione a non riempire troppo l'unità d'acqua.
	L'acqua supera la linea del livello massimo.	Versare l'acqua in eccesso. L'acqua non deve superare il marcatore rosso.
	Il coperchio non è posizionato correttamente sull'unità.	Rimuovere il coperchio e riposizionarlo correttamente in modo che la nebbia possa essere rilasciata correttamente
	C'è un accumulo di sporco e olio sull'atomizzatore a ultrasuoni.	Si prega di fare riferimento alle istruzioni di manutenzione su come pulire l'atomizzatore ad ultrasuoni
	La parte di aspirazione dell'aria sotto l'unità è bloccata o sporca	Pulire la parte di aspirazione da qualsiasi sporcizia, poiché il flusso d'aria limitato influirà sulla nebbia

Sintomo	Problema	Soluzione
L'acqua fuoriesce dal prodotto	Il coperchio non è posizionato correttamente sull'unità.	Rimuovere il coperchio e riposizionarlo correttamente in modo che la nebbia possa essere rilasciata correttamente.
	L'unità è stata colpita o rovesciata.	Seguire le istruzioni per le perdite accidentali.
	La temperatura è bassa o l'umidità è alta.	In queste condizioni la nebbia può condensarsi rapidamente in goccioline d'acqua.

Vă mulțumim că ați achiziționat un aparat SIGURO. Suntem recunoscători pentru încrederea dumneavoastră și suntem încântați să vă prezentăm aparatul în paginile următoare și să vă familiarizăm cu toate funcțiile și utilizările sale.

Credem într-o companie corectă și responsabilă și, prin urmare, lucrăm doar cu furnizori care îndeplinesc criteriile noastre stricte pentru protejarea intereselor angajaților, prevenirea abuzării acestora și oferirea unor condiții de muncă corecte.

Dacă aveți nevoie de ajutor pentru întreținerea sau repararea extensivă a produsului, care necesită intervenție la părțile sale interne, service-ul nostru autorizat este disponibil la adresa de e-mail siguro@alza.cz, sau apălați operatorii la linia de informații a vânzătorului. Am unificat aceste puncte de contact pentru confortul dumneavoastră pentru soluționarea oricăror probleme cu produsele, iar contactele de mai sus pot fi utilizate în cazul oricăror reclamații sau oricăror solicitări de service post-garanție.

INFORMAȚII PRIVIND SIGURANȚA

 **Înainte de utilizare, vă rugăm să citiți cu atenție acest manual și să-l păstrați pentru referințe viitoare.**

1. Acest aparat poate fi utilizat de către copii cu vârsta de 8 ani și mai mari și de către persoane cu capacități fizice, senzoriale sau mentale reduse sau cu lipsă de experiență și cunoștințe, cu condiția să fie sub supraveghere sau să fi beneficiat de instruire privitor la utilizarea în siguranță a aparatului și să fi înțeles potențialele pericole. Copiii nu trebuie să se joace cu aparatul. Curățarea și întreținerea de către utilizator nu trebuie să fie efectuate de copii decât dacă au vârsta de peste 8 ani și sunt supravegheați. Copiii cu vârsta sub 8 ani trebuie să fie ținuuți departe de aparat și de adaptor.
2. Trebuie avut grijă la utilizarea aparatului, deoarece acesta produce vapori de apă.
3. Înainte de înlocuirea accesoriilor sau componentelor accesibile, înainte de asamblare și demontare, înainte de curățare sau întreținere, opriți aparatul și deconectați adaptorul de la rețeaua de alimentare cu energie electrică.
4. Pentru sursa de alimentare utilizați numai adaptorul furnizat

împreună cu aparatul.

5. Aparatul trebuie alimentat numai cu o tensiune joasă sigură corespunzătoare marcatului de pe aparat.
6. Dacă adaptorul acestui aparat este deteriorat, acesta trebuie înlocuit de producător, de tehnicianul de service sau de o persoană calificată în mod similar pentru a preveni o situație periculoasă.
7. Nu utilizați niciodată aparatul dacă are un adaptor deteriorat, dacă nu funcționează corespunzător, dacă a căzut pe sol sau pe podea și a fost deteriorat. În astfel de cazuri, duceți aparatul la un centru de service profesional pentru a verifica funcționarea corespunzătoare și în siguranță a acestuia.
8. Atunci când umpleți sau curățați aparatul, deconectați aparatul de la rețeaua de alimentare cu energie electrică scoțând adaptorul din priză.
9. Aparatul este destinat utilizării numai în gospodării și în scopuri similare (magazine, birouri și locuri de muncă similare, hoteluri, moteluri și alte medii rezidențiale, unități de cazare cu mic dejun). Nu este conceput pentru utilizare comercială.
10. Nu utilizați niciodată aparatul și nu prindeți niciodată adaptorul având mâinile sau picioarele umede!
11. Nu scufundați niciodată aparatul în apă (nici măcar parțial).
12. Nu este permisă modificarea suprafeței aparatului în niciun mod (de exemplu, cu tapet autoadeziv, folie autoadezivă etc.)! Nu puneți niciun obiect pe aparat.
13. Nu aruncați și nu introduceți niciodată obiecte în orificii. Nu vă așezați mâinile, fața sau corpul pe sau lângă ieșirea pentru aburi atunci când aparatul este în funcțiune. Nu acoperiți ieșirea pentru aburi și nu puneți nimic deasupra acesteia atunci când aparatul este în funcțiune.
14. Amplasați întotdeauna aparatul pe o suprafață solidă, plană, la cel puțin 2 metri distanță de mobilier, de suprafețe care absorb apă și de echipamente electrice. Amplasați sub dispozitiv un suport impermeabil. Nu amplasați niciodată aparatul pe o suprafață care ar putea fi deteriorată de apă sau umezeală (de exemplu lemn, bambus, suprafețe vopsite etc.).
15. Nu permiteți vaporilor de apă să iasă direct către perete sau către suprafețe care absorb apă. Umiditatea poate cauza daune, în special tapetelor.
16. Nu înclinați niciodată aparatul și nu încercați niciodată să-l goliți în timpul funcționării.
17. Umiditatea excesivă din cameră poate cauza condensarea apei pe ferestre, pe mobilier, pe pereți și pe obiectele în general mai reci. Dacă se întâmplă acest lucru, opriți aparatul.
18. Atunci când aparatul funcționează, nu atingeți nicio parte a corpului cu apă (soluție de parfum) sau orice componente din

apă (soluție de parfum).

19. Nu utilizați aparatul într-un mediu cu umiditate ridicată, cum ar fi o baie.
20. Nu amplasați niciodată cablul de alimentare al adaptorului pe suprafețe fierbinți și nu-l lăsați să atârne peste marginea unei mese sau a unui blat. În cazul în care cablul este răsturnat sau tras, de exemplu de către copii, aparatul se poate răsturna sau poate fi tras în jos, având ca rezultat vătămări grave!
21. Derivația pentru alimentarea adaptorului nu trebuie deteriorată de obiecte ascuțite sau fierbinți, de flăcări deschise, de scufundare în apă sau de îndoire peste margini ascuțite.

1 Capacul rezervorului pentru apă

2 Rezervor pentru apă

3 Buton pentru pornirea/oprirea difuzorului

4 Buton pentru aprinderea/stingerea iluminării



Componentele pachetului care nu sunt prezentate: adaptor

Dimensiuni (Î × L × A)	165 × 168 × 168 mm
Greutate	490 g
Alimentare cu energie electrică	100-240 V c.a. ~ 50/60 Hz
Consum de energie	12 W
Capacitate rezervor pentru apă	400 ml
Putere de umidificare	±30–45 ml/h
Zgomot	< 35 dB
Timp de funcționare (cu rezervorul plin)	10 ore

UTILIZARE

Înainte de prima utilizare

- Scoateți difuzorul din cutie și îndepărtați toate peliculele adezive, autocolantele și hârtiile.
- Cantitatea și densitatea ceții pot varia în funcție de tipul de apă,

umiditate, temperatură și curentul de aer, ceea ce nu trebuie considerat un defect.

- Folosiți un pahar de măsurare adecvat pentru a umple rezervorul de apă. Nu încercați niciodată să umpleți apa sub un robinet care curge sau în timp ce este conectat la priză.
- Nu atingeți NICIODATĂ atomizorul în timp ce difuzorul este conectat la priză, deoarece acest lucru ar putea provoca răni grave.
- Nu scoateți capacul în timpul funcționării.

Umplerea rezervorului cu apă și ulei esențial

- Difuzorul pentru aromoterapie poate fi utilizat în combinație cu uleiuri esențiale naturale sau doar cu apă ca umidificator.
 - La utilizarea și dozarea uleiurilor esențiale, urmați instrucțiunile producătorului.
 - Dacă nu utilizați difuzorul mai mult de 1 zi, scurgeți apa neutilizată din rezervor și clătiți rezervorul pentru apă cu apă curată.
1. Amplasați aparatul pe o suprafață netedă corespunzătoare.
 2. Turnați apă în rezervor (nu depășiți marcajul MAX). Dacă este necesar, adăugați în apă câteva picături de ulei esențial natural.
 3. Fixați capacul pe rezervor.
 4. Conectați aparatul la rețeaua de alimentare cu energie electrică utilizând un adaptor.

AVERTIZARE

Când terminați de folosit difuzorul, nu turnați apa prin ieșirea de aer. Turnați-l peste marginea rezervorului de apă (a se vedea imaginea).



Scurgeri accidentale

În cazul în care este răsturnat în timpul utilizării, urmați pașii de mai jos pentru a evita funcționarea defectuoasă:

- Scoateți difuzorul din priză și îndepărtați cu grijă capacul de sticlă.
- Turnați apa rămasă în rezervorul de apă.
- Agitați ușor difuzorul pentru a scurge apa din interior.
- Lăsați 24 de ore pentru ca difuzorul să se usuce bine.

Controale

Buton pentru pornirea/oprirea difuzorului (MIST)

- 1. apăsare: difuzorul începe să emită aburi și după 1 oră se oprește automat

- 2. apăsare: difuzorul începe să emită aburi și după 3 oră se oprește automat
- 3. apăsare: difuzorul începe să emită aburi și după 6 oră se oprește automat
- 4. apăsare: difuzorul începe să emită continuu aburi (indicatorul ON se aprinde)
- 5. apăsare: difuzorul se oprește

Apăsați și mențineți apăsat butonul MIST până când acesta emite un semnal sonor, intensitatea aburului începe să fie scăzută.

Apăsați și mențineți apăsat butonul MIST până când acesta emite trei semnale sonore, pentru a porni modul de ceață intermitentă.

Țineți apăsat butonul MIST până când acesta emite un semnal sonor scurt, intensitatea aburului începe să fie ridicată.

Buton pentru aprinderea/stingerea iluminării (LIGHT)

- Prima apăsare: iluminarea pornește și culoarea sa se va modifica automat
- A doua apăsare: setează culoarea curentă a iluminării care trebuie menținută
- A treia apăsare: setează intensitatea scăzută/ridicăta a luminii
- Apăsare prelungită: iluminarea se oprește

CURĂȚARE ȘI ÎNTREȚINERE

- Curățați suprafața aparatului și suprafața adaptorului, rezervorul pentru apă și capacul acestuia cu o lavetă umedă. Puteți utiliza și dezinfectanți, dar urmați întotdeauna instrucțiunile de pe ambalaj.
- Curățați traductorul cu ultrasunete (din interiorul difuzorului) cu o lavetă (un burete) și apă caldă și detergent. Utilizați o soluție caldă cu acid citric sau oțet pentru a elimina calcarul.
- Dacă utilizați aparatul în mod frecvent, vă recomandăm să îl curățați cel puțin o dată pe săptămână. Rețineți că un traductor cu ultrasunete înfundat nu va funcționa corespunzător!
- Nu utilizați niciodată agenți de curățare agresivi (de exemplu benzină, produse pentru curățarea sticlei, produse pentru lustruirea mobilierului, diluant pentru vopsea) sau alți solvenți pentru a curăța aparatul!
- După întreținere, lăsați componentele individuale să se usuce corespunzător. Nu uscați niciodată componentele din plastic pe o sursă de căldură (cum ar fi un aragaz, un cuptor electric sau pe gaz).

GHID DE DEPANARE

Simptome	Problemă	Soluție
Unitatea nu pornește.	Cantitatea de apă din rezervorul de apă este insuficientă.	Umpleți rezervorul cu apă până la linia de umplere maximă. Aveți grijă să nu umpleți prea mult aparatul cu apă.
	Este posibil ca cablul de alimentare să nu fie conectat corect.	Deconectați cablul și reconectați-l cu grijă.
Nu se produce ceață sau volumul de ceață pare anormal.	Cantitatea de apă din rezervorul de apă este insuficientă.	Umpleți rezervorul cu apă până la linia de umplere maximă. Aveți grijă să nu umpleți prea mult aparatul cu apă.
	Apa depășește linia nivelului maxim al apei.	Se toarnă excesul de apă. Apa nu trebuie să depășească marcajul roșu.
	Capacul nu este poziționat corect pe unitate.	Îndepărtați capacul și înlocuiți-l corect pentru ca ceața să se poată elibera în mod corespunzător
	Există o acumulare de murdărie și ulei pe atomizorul cu ultrasunete.	Vă rugăm să consultați instrucțiunile de întreținere privind modul de curățare a atomizorului cu ultrasunete
	Partea de aspirare a aerului de sub unitate este blocată sau murdară	Curățați partea de aspirare de orice murdărie, deoarece un flux de aer restricționat va afecta ceața

Simptome	Problemă	Soluție
Se scurge apă din produs	Capacul nu este poziționat corect pe unitate.	Scoateți capacul și înlocuiți-l corect pentru ca ceața să se poată elibera în mod corespunzător.
	Unitatea a fost lovită sau răsturnată.	Respectați instrucțiunile privind scurgerile accidentale.
	Temperatura este scăzută sau există o umiditate ridicată.	În aceste condiții, ceața se poate condensa rapid în picături de apă.

ENGLISH

The use of the WEEE Symbol indicates that this product should not be treated as household waste. By ensuring this product is disposed of correctly, you will help protect the environment. For more detailed information about the recycling of this product, please contact your local authority, your household waste disposal service provider, or the shop where you purchased the item.

This product meets all of the related basic EU regulation requirements. The EU declaration of conformity is available on www.alzashop.com/doc. This product sold in the European Union meet the requirements of Directive 2011/65/EU on the restriction of the use of certain hazardous substances in electrical and electronic equipment (RoHS).

DEUTSCH

Das WEEE-Symbol weist darauf hin, dass dieses Produkt nicht als normaler Haushaltsabfall behandelt werden darf. Indem Sie sicherstellen, dass dieses Produkt ordnungsgemäß entsorgt wird, tragen Sie zum Schutz der Umwelt bei. Für detailliertere Informationen zum Recycling dieses Produkts wenden Sie sich bitte an Ihre lokale Behörde, Ihren Hausmüllentsorgungsdienstleister oder das Geschäft, in dem Sie das Produkt erworben haben.

Dieses Produkt erfüllt alle relevanten EU-Vorschriften. Die EU-Konformitätserklärung ist unter www.alzashop.com/DoC einsehbar.

Dieses in der Europäischen Union verkaufte Produkt erfüllt die Anforderungen der EU Richtlinie 2011/65/EU zur Beschränkung der Verwendung bestimmter gefährlicher Stoffe in Elektronikgeräten (RoHS)

ČESKY

Použití symbolu WEEE označuje, že tento výrobek nesmí být považován za domovní odpad. Zajištěním správné likvidace tohoto výrobku pomáháte chránit životní prostředí.

Pro podrobnější informace o recyklaci tohoto výrobku se prosím obraťte na místní úřad zabývající se likvidací domovního odpadu, poskytovatele služby zabývající se likvidací domovního odpadu nebo obchodu, kde jste produkt zakoupili.

Tento výrobek splňuje veškeré základní požadavky směrnice EU. EU prohlášení o shodě je k dispozici na www.alzashop.com/doc.

Tento výrobek prodáváný v Evropské unii splňuje požadavky směrnice 2011/65/EU omezuující používání některých nebezpečných látek v elektrických a elektronických zařízeních (RoHS).

SLOVENSKY

Použitie symbolu WEEE označuje, že tento výrobok sa nesmie likvidovať s komunálnym

odpadom. Ak výrobok správne zlikvidujete, prispějete k ochrane životného prostredia. Podrobnejšie informácie o recyklácii výrobku získate na miestnom zastupiteľstve, u poskytovateľov služieb likvidácie domového odpadu alebo v predajni, v ktorej ste výrobok zakúpili.

Tento výrobok spĺňa všetky základné požiadavky smerníc EÚ. EÚ Vyhlásenie o zhode je k dispozícii na www.alzashop.com/doc. Tento výrobok, predávaný v Európskej únii, spĺňa požiadavky smernice 2011/65/EU obmedzujúce používanie niektorých nebezpečných látok v elektrických a elektronických zariadeniach (RoHS).

MAGYAR

A WEEE szimbólum azt jelzi, hogy ez a termék nem kezelhető háztartási hulladékként. A termék helyes megsemmisítésének biztosításával segít védeni a környezetet. A termék újrahasznosításával kapcsolatos részletesebb információkért, kérjük, forduljon a helyi hatóságokhoz, a háztartási hulladékkezelő szolgáltatóhoz vagy a bolthoz, ahol a terméket megvásárolta.

Ez a termék megfelel az összes rá vonatkozó EU-s szabályozási követelménynek. Az EU megfelelőségi nyilatkozata a www.alzashop.com/DoC címen érhető el.

Az Európai Unióban értékesített termékek megfelelnek az elektromos és elektronikai berendezésekben való egyes veszélyes anyagok használatának korlátozására vonatkozó 2011/65/EU (RoHS) irányelvnek.

FRANÇAIS

Ce produit est conforme à l'ensemble des exigences des normes européennes correspondantes. La déclaration de conformité européenne est disponible sur le site www.alzashop.com/DoC. Ce produit, vendu en Union européenne, est conforme aux exigences de la Directive 2011/65/EU relative aux restrictions sur certaines substances dangereuses dans les équipements électriques et électroniques (RoHS).

Le symbole WEEE indique que ce produit ne doit pas être jeté avec les déchets ménagers ordinaires. Vous assurerez la protection de l'environnement en éliminant correctement ce produit. Pour davantage d'informations sur le recyclage de ce produit, veuillez contacter les autorités locales, votre prestataire de services de traitement des déchets ou le magasin où vous avez effectué l'achat.

ITALIANO

Questo prodotto soddisfa tutti i requisiti della normativa UE di base correlata. La dichiarazione di conformità

UE è disponibile all'indirizzo www.alzashop.com/DoC. Questo prodotto venduto nell'Unione Europea soddisfa i requisiti della Direttiva 2011/65/UE sulla limitazione dell'uso di determinate sostanze pericolose nelle apparecchiature elettriche ed elettroniche (RoHS). L'utilizzo del simbolo RAEE indica che questo prodotto non dev'essere trattato come un normale rifiuto domestico. Assicurandosi che questo prodotto venga smaltito correttamente, si contribuisce a proteggere l'ambiente. Per informazioni più dettagliate sul riciclaggio di questo prodotto, contattare le autorità locali, il fornitore del servizio di smaltimento per i rifiuti domestici o il negozio in cui è stato acquistato l'articolo.

ROMÂNĂ

Acest produs îndeplinește toate cerințele de reglementare de bază ale UE. Declarația UE de conformitate este disponibilă pe site-ul www.alzashop.com/DoC. Acest produs vândut în Uniunea Europeană îndeplinește cerințele Directivei 2011/65 UE privind restricțiile de utilizare a anumitor substanțe periculoase în echipamentele electrice și electronice (RoHS). Utilizarea simbolului DEEE indică faptul că acest produs nu trebuie tratat drept deșeu menajer. Asigurându-vă că acest produs este eliminat în mod corect, veți contribui la protejarea mediului. Pentru informații mai detaliate privind reciclarea acestui produs, vă rugăm să contactați autoritățile locale, serviciul local de eliminare a deșeurilor menajere sau magazinul de la care ați achiziționat produsul.



SIGURO

Alza.cz, a. s., Jankovcova 1522/53, 170 00 Prague 7,
Czech Republic
© 2021 Alza.cz, a. s. All Rights Reserved.

www.siguro.net