

Hisense

life reimagined

HASZNÁLATI UTASÍTÁS

Kérjük, hogy a készülék üzembe helyezése előtt olvassa el figyelmesen ezt az útmutatót, és őrizze meg későbbi használat esetére.

RS650N4AC2
RS650N4AF2

Magyarul

Tartalom

Biztonsági tudnivalók és figyelmeztetések	2	Tisztítás és ápolás	20
A készülék beszerelése	8	Hasznos tanácsok és tippek.....	22
A készülék ismertetése.....	10	Hibaelhárítás	24
A kijelző vezérlőelemei	11	A régi készülék selejtezése	26
A készülék használata.....	15		



Biztonsági tudnivalók és figyelmeztetések

Kérjük, hogy személyes biztonsága és a termék helyes használata érdekében még beszerelés és üzembe helyezés előtt olvassa el figyelmesen az útmutatót, a tanácsokat és figyelmeztetéseket.

A működési zavarok és sérülések elkerüléséhez az összes felhasználónak meg kell ismerkednie a készülék használati módjával és a biztonsági funkciókkal. Őrizze meg az útmutatót, a készülék eladása esetén mellékelje a termékhez, hogy annak teljes élettartama alatt kéznél legyen és segítséget nyújtson a helyes és biztonságos használathoz. Biztonsági és tulajdonvédelmi okokból tartsa be az utasításokat. A gyártó nem vállal felelősséget az utasítások mellőzése esetén fellépő károkért.

Gyermekek és más cselekvőképtelen személyek biztonsága

- Az EN szabvány értelmében

A készüléket használhatják 8 évnél idősebb gyermekek és korlátozott fizikai, szenzorikus és mentális képességű felnőttek is, amennyiben felügyelnek rájuk, vagy egy, a biztonságukért felelős személy elmagyarázta nekik a készülék helyes használatát és tisztában vannak a fennálló veszélyekkel. Ne engedje, hogy gyermekek játszanak a készülékkel. A tisztítást és ápolást nem végezhetik gyermekek felügyelet nélkül.

Az IEC szabvány értelmében

A készüléket használhatják korlátozott fizikai, érzékszervi és mentális képességű, vagy kellő tapasztalatokkal nem rendelkező felnőttek és gyermekek, ha felügyelnek rájuk, és tisztában vannak a készülék helyes és biztonságos használatával.

- Tárolja gyermekektől távol a csomagolóanyagot, mert fennáll a fulladás veszélye.
- Selejtezésnél vágja le a tápkábelt (minél közelebb a készülékhez), és szerelje le az ajtót. Így lehet megelőzni áramütés és gyerekek beszorulásának veszélyét.
- Ha mágneses ajtótömítést tartalmazó készülék helyett egy, a készülék ajtaján vagy fedelén levő régi, rugós zárral (retesszel) ellátott modellel rendelkezik, a termék selejtezése előtt tegye használhatatlanná a reteszt. Ezzel meg lehet akadályozni gyermekek beszorulását a készülékbe.



Általános biztonság

- VIGYÁZAT — Ez a készülék háztartásokban vagy hasonló helyeken használható, mint például:
 - alkalmazottak konyháiban boltokban, irodákban és más munkahelyeken;
 - gazdasági épületekben, hotelek, motelek és más szálláshelyek vendégei által;
 - reggelit szolgáltató szálláshelyeken;
 - catering és más, nem kereskedelmi jellegű rendezvényeken.
- VIGYÁZAT — A készüléket csak ivóvízzel szabad feltölteni.
- VIGYÁZAT — Ne tároljon robbanásveszélyes anyagokat, pl. gyúlékony gázokkal töltött fémdobozokat a készülékben.
- VIGYÁZAT — A sérült kábelt a fennálló veszélyek miatt csak a gyártó, egy szerviz-technikus vagy egy villanszerelő cserélheti ki.
- VIGYÁZAT — Tartsa akadálymentesen a készülék vagy beépített bútor szellőzőnyílásait.
- VIGYÁZAT — A leolvasztás gyorsításához nem szabad mechanikus eszközöket használni, a gyártó által javasolt eszközök kivételével.
- VIGYÁZAT — Óvja a hűtőkört a sérülésektől.
- VIGYÁZAT — Ne használjon elektromos eszközöket a tárolótérben, a gyártó által javasolt eszközök kivételével.

- **VIGYÁZAT** — A hűtő – és szigetelő gáz gyúlékony. A régi készülék selejtezését csak a felhatalmazott márkaszerviz végezheti el. Óvja a tűztől a terméket.
- **VIGYÁZAT** — Ügyeljen a tápkábelre, nehogy a készülék alá szoruljon vagy megsérüljön.
- **VIGYÁZAT** — Ne helyezzen többrészes hordozható aljzatot vagy hordozható tápforrásokat a készülék hátsó részéhez.

Izzócsere

- **VIGYÁZAT** — Az izzócserét nem végezheti el a felhasználó! Ha nem működik a világítás, forduljon a vevőszolgálathoz. Ez a figyelmeztetés csak a világítással rendelkező készülékekre vonatkozik.

Hűtőközeg

A hűtőkörben keringő izobután (R600a) hűtőközeg egy természetes és környezetbarát gáz, de ennek ellenére is gyúlékony. Szállítás és szerelés közben óvni kell a hűtőkör alkatrészeit a sérülésektől.

A hűtőközeg (R600a) gyúlékony.

- **VIGYÁZAT** — A hűtőszekrények hűtőközeget és hűtőgázokat tartalmaznak. A hűtőközeget és a hűtőgázokat szakszerűen kell selejtezni, mert szemsérüléseket okozhatnak, vagy meggyulladhatnak. Selejtezés előtt ellenőrizze a hűtővezeték sértetlenségét.



VIGYÁZAT: Tűzveszély/gyúlékony anyagok

A hűtővezeték sérülése esetén:

- Kerülje a nyílt tüzet és a tűzveszélyes helyeket.
- Alaposan szellőztesse ki a helyiséget, ahol a készülék áll.

A készülék bármilyen változtatása vagy módosítása veszélyes lehet. A tápkábel minden sérülése zárlatot, tüzet és/vagy áramütést okozhat.



Elektromos biztonság

1. Nem szabad meghosszabbítani a tápkábelt.
2. Ellenőrizze a csatlakozódugó sértetlenségét. A megrongált vagy sérült csatlakozódugó felforrósodhat és tüzet okozhat.
3. Biztosítani kell a könnyű hozzáférhetőséget a csatlakozódugóhoz.
4. Ne húzza a tápkábelt.
5. Ne csatlakoztassa a kábelt egy kilazult elektromos aljzathoz. Fennáll az áramütés vagy tűzképződés veszélye.
6. Ne üzemeltesse a készüléket a belső izzó burkolata nélkül.
7. A hűtőszekrény tápellátását egyfázisú 220 ~ 240 V/50 Hz váltakozó áram biztosítja. Ha a hálózati feszültség olyan mértékben ingadozik, hogy az értékek a tartományon kívül esnek, biztonsági okokból automatikus feszültség-szabályozót kell használni több, mint 350 W értékkel. A hűtőszekrényt más elektromos eszközökkel ellentétben egy közös elosztó aljzat helyett egy speciális, önálló és földelt hálózati aljzathoz kell csatlakoztatni.

Mindennapos használat

- Ne tároljon gyúlékony gázokat és folyadékokat a készülékben. Robbanásveszély!
- Ne használjon más elektromos eszközöket (pl. elektromos fagylaltgépet, turmixgépet stb.) a készülék belsejében.
- A készülék leválasztásánál mindig a csatlakozódugót kell megfogni. Ne húzza magát a kábelt.
- Ne helyezzen forró tárgyakat a készülék műanyag részeinek közelébe.
- Ez a készülék nem használható beépített készülékként.

- Ne helyezzen tárgyakat a készülék szellőzőnyílásai közelébe a hátlapon.
- A fagyasztott, csomagolt élelmiszert az élelmiszergyártó cég utasításai szerint kell tárolni.
- Szigorúan be kell tartani a gyártó tárolásra vonatkozó utasításait. Olvassa el a tárolás szabályait.
- Ne tegyen szénsavas vagy habzó italokat a fagyasztótérbe, mert ezek nyomást fejtenek ki a tárolóedényre, amely így felrobbanhat és a készülék károsodását okozhatja.
- Ne fogyasszon fagyasztott élelmiszert közvetlenül a kiemelés után, mert fennáll a sérülések veszélye.
- Ne helyezze napsütött helyre a készüléket.
- Égő gyertyákat, lámpákat és más, nyílt lángot alkalmazó eszközt a tűzképződés veszélye miatt a készüléktől biztonságos távolságban kell használni.
- A készülék ételek és/vagy italok tárolására szolgál háztartásokban, az útmutató alapján. A készülék nehéz. Áthelyezésénél fokozott óvatosságra van szükség.
- Ne emeljen ki és ne érintsen meg semmit a fagyasztótérben vizes vagy nedves kézzel. Ez felsértheti a bőrt, vagy fagyási sérüléseket okozhat.
- Nem szabad a készülékbe lépni, vagy az aljzatnál, ajtónál stb. fogva megemelni a készüléket.
- A fagyasztott élelmiszert kiolvasztás után nem szabad ismét lefagyasztani.
- Ne fogyasszon fagyasztott jégkrémet vagy jégkockákat közvetlenül kiemelésük után a fagyasztószeletről, mert ez fagyási sérüléseket okozhat az ajkakon vagy a szájüregben.
- A készülékbe helyezett tárgyak kiesése, valamint sérülések vagy anyagi károk megelőzése végett nem szabad túlterhelni a rekeszeket, és túl sok ételt helyezni a fiókokba.

Figyelmeztetés!

Ápolás és tisztítás

- Tisztítás előtt kapcsolja ki a készüléket és válassza le az elektromos hálózatról.

- A készülék tisztításához tilos fémtárgyakat, gőztisztítót, éterikus olajat, szerves higítót vagy agresszív szereket használni.
- Ne használjon éles eszközöket a jegesedés eltávolításához. Használjon egy műanyag kaparót.

Fontos szerelési utasítások!

- A készülék csatlakoztatásánál az elektromos hálózathoz be kell tartani az útmutató utasításait.
- Csomagolja ki és ellenőrizze a készüléket sérülések szempontjából. Sérült készüléket nem szabad csatlakoztatni. Ilyen esetben értesítse az eladót és őrizze meg a csomagolóanyagot.
- Csatlakoztatás előtt hagyja állni néhány órán át a készüléket, az olaj egyenletes elosztása segít megelőzni a kompresszor sérüléseit.
- A készülék körül gondoskodni kell a jó légáramlásról, különben a készülék túlmelegedhet. Tartsa be a megfelelő szellőzésre vonatkozó szerelési utasításokat.
- A készülék hátoldala lehetőség szerint ne legyen túl közel a falhoz, és ne érjen forró részekhez (kompresszor, kondenzátor), mert fennáll a tűzképződés veszélye. Tartsa be a szerelési utasításokat.
- Ne helyezze a készüléket fűtőtestek és gáztűzhelyek közelébe.
- Szerelés után győződjön meg arról, hogy a csatlakozódugó könnyen hozzáférhető.

Szerviz

- A szervizt és valamennyi, az elektromos részekkel kapcsolatos tevékenységet csak a márkaszerviz vagy szerviz-technikus végezheti el.
- A készülék javítását csak a márkaszerviz végezheti el eredeti pótalkatrészek felhasználásával.
 - 1) Fagymentes „Frost Free“ készülék esetén.
 - 2) Ha a készülékben van fagyasztótér.

Megjegyzés: 3 és 8 év közötti gyermekek a készüléket élelmiszer behelyezésére és kiemelésére használhatják. (Ez a rendelkezés csak az EU-régióban érvényes.)

A készülék beszerelése

A készülék üzembe helyezése előtt olvassa el az alábbi tanácsokat.

A készülék szellőztetése!



A hűtőrendszer hatékonyságának növelése miatt és energiatakarékossági

szempontból is gondoskodni kell a készülék jó szellőztetéséről a hőelvezetés biztosításához. Ezért a készülék körül elegendő szabad teret kell biztosítani.

Javaslat: Hagyjon legalább 50-70 mm szabad teret a hátsó faltól, legalább 100 mm-t fentről és legalább 100 mm-t az oldalfalaktól, valamint elegendő szabad teret a hűtőszekrény ajtaja előtt a 135 fokos ajtónyitás biztosításához. Tekintse meg a lenti ábrákat.

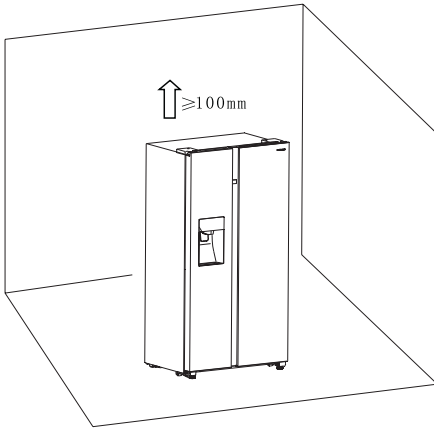

Vonatkozó információk (mm)

W	W1	W2	D	D1
908	194	252	600	1048

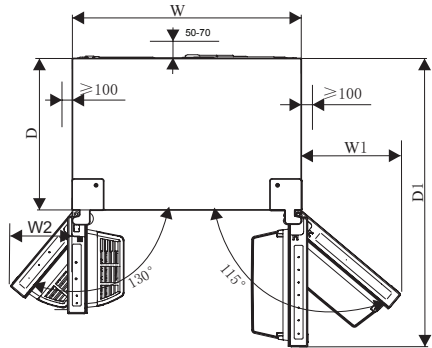

Megjegyzés:

- A készülék az SN és ST közötti, a lenti táblázat szerinti klimatikus osztályokban működik a legjobban. A készülék esetleg nem fog megfelelően működni, ha a hőmérséklet hosszabb ideig a tartomány határértékei felett vagy alatt van.

Klimatikus osztály	Környező hőmérséklet
SN	+10 °C és +32 °C között
N	+16 °C és +32 °C között
ST	+16 °C és +38 °C között
T	+16 °C és +43 °C között

- Állítsa egy száraz és magas páratartalomtól védett helyre a készüléket.
- Óvja a készüléket napsugarak, eső vagy fagy hatásaitól. Helyezze minél távolabb a hőforrásoktól, mint a kandallók, tűzhelyek vagy fűtőtestek.

Szintezés

- A vízszintes elhelyezés és a légáramlás biztosításához a készülék hátlapjának alsó része körül szükség lehet a szabályozólábak használatára. Állítsa be egy megfelelő kulccsal.
- Az ajtó automatikus záródásához a szabályozólábak elfordításával billentse hátra a készülék felső részét 15 mm-rel vagy 0,5 fokkal.
- A készülék áthelyezésénél fordítsa vissza a lábakat, hogy a készülék szabadon foroghasson. A készülék áthelyezése után szerelje vissza a lábakat.

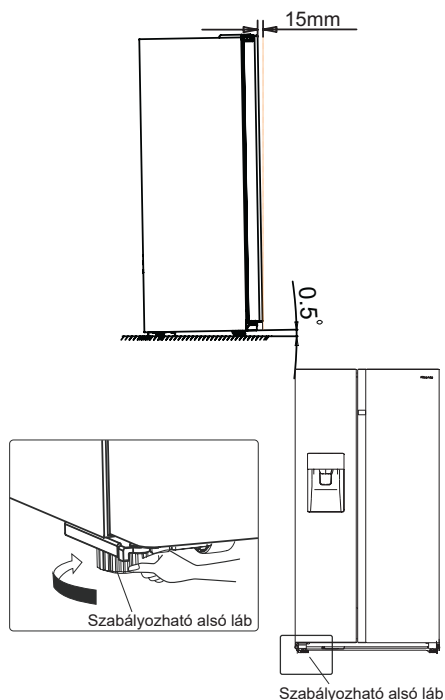

Figyelem!

A helyes telepítéshez a hűtőszekrényt kemény és sík felületre kell helyezni, amely a padló többi részével azonos magasságban van. Ennek a felületnek elég erősnek kell lennie ahhoz, hogy elbírja a megtöltött hűtőszekrényt. A görgőket, amelyek nem kerekek, csak előre vagy hátra mozgatáshoz szabad használni. A hűtőszekrény oldalra mozgatása károsíthatja a padlót és a görgőket.

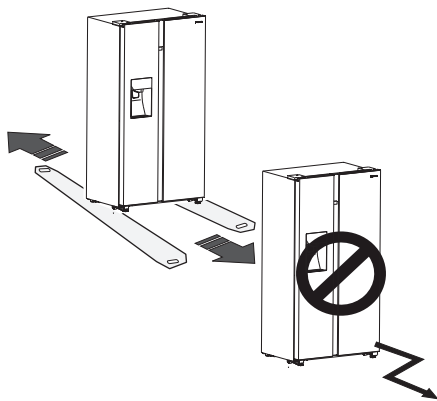

A készülék ismertetése

A készülék részei



1. LED világítás a fagyasztótérben
2. A jégkészítő előlő burkolata
3. Jégtároló
4. Légcsatorna fedele a fagyasztón
5. Fagyasztópolec
6. Felső fagyasztórekesz
7. Alsó fagyasztórekesz
8. Bal alsó szabályozó láb

9. LED világítás a hűtőtérben
10. Ajtórekesz a hűtőszekrényben
11. Légcsatorna fedele a hűtőszekrényben
12. Hűtőpolec
13. Palacktartó rekesz
14. Vízartály
15. Felső hűtörekesz
16. Alsó hűtörekesz
17. Jobb alsó szabályozó láb

Megjegyzés: Termékeink állandó fejlesztése miatt az Ön hűtőszekrénye részben eltérő lehet az útmutatóban ábrázolt készüléktől, de a funkciók és a használat módja egyformák.

Megjegyzés: A készülék legjobb energiahatékonysága érdekében helyezze az összes polecot és fiókot az eredeti helyére a fent látható módon.

A kijelző vezérlőelemei

Használja a készüléket az alábbi utasítások szerint. Az Ön készüléke a lent ábrázolt kijelzőpanellel rendelkezik.

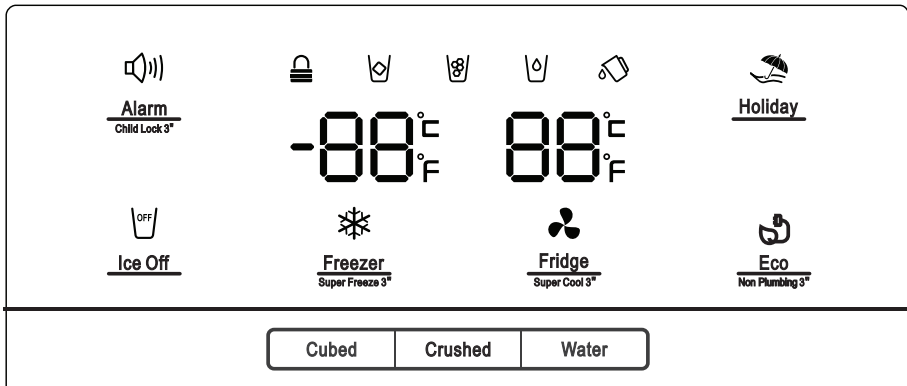

A készülék első bekapcsolásakor a kijelzőn lévő ikonok háttérvilágítása működni kezd. Ha nem nyom meg egy gombot sem, vagy becsukja az ajtót, a háttérvilágítás 60 másodperc múlva kialszik.

A vezérlőpanel két, hőmérséklettel kapcsolatos részből és egy, a különböző üzemmódokkal kapcsolatos részből áll.

Figyelem! A hőmérséklet beállításánál egy átlagos hőmérséklet kerül beállításra az egész hűtőtérben. Az egyes rekeszek belső hőmérséklete eltérő lehet a panelen ábrázolt értéktől a tárolt élelmiszer mennyisége és elhelyezése szerint. A külső hőmérséklet is befolyásolhatja a készülék aktuális belső hőmérsékletét.

Megjegyzés: A magas hőmérséklet beállítása felgyorsítja az élelmiszerek romlását.

Az élelmiszerek optimális tárolása érdekében javasoljuk, hogy a hűtőszekrény első bekapcsolásakor állítsa a hőmérsékletet a hűtőszekrényben 4 °C-ra, a fagyasztóban pedig -18 °C-ra.

**Alarm**

Child Lock 3"



„Gyerekzár és ajtóriasztó“

Ez a gomb két célra szolgál:

1. Gyerekzár

Nyomja meg és tartsa lenyomva az „Alarm” gombot 3 másodpercig a teljes vezérlőpanel lezárásához, beleértve az adagoló funkciót is. Amikor a vezérlőpanel le van zárva, az  ikon világít, és a vezérlőpanel egyik gombja sem működik. A vezérlőpanel feloldásához nyomja meg újra az „Alarm” gombot 3 másodpercig.



2. Ajtóriasztó

Az ajtóriasztó aktiválásánál felvilágít az  ikon és hangjelzés lesz hallható. Az „Alarm” gomb megérintésével a riasztó kikapcsol, az  kialszik és a hangjelzés abbamarad. Ha több, mint 2 percig nyitva van a hűtő- vagy fagyasztószekrény ajtaja, aktiválódik az ajtó riasztója. A nyitott ajtó riasztójának aktiválásánál megjelenik az  ikon és hangjelzés lesz hallható. A hangjelzés egy percen belül háromszor szólal meg, és 10 perc után megszűnik. Ez a riasztás az ajtó becsukásával is törölhető. Ha a gyerekzár ki van kapcsolva, és az ajtó nyitva van, az „Alarm” gomb megérintésével kikapcsolható a hangos riasztás. Energiatakarékosság érdekében ne hagyja sokáig nyitva az ajtót a készülék használatánál.

**Ice Off**

„A jégkészítő vezérlése“



A gomb a jégkészítést szabályozza. Érintse meg az „Ice On” gombot a jégkészítő vezérléséhez.

Ha ki van kapcsolva a gyerekzár és be van kapcsolva a jégkészítés funkció, az „Ice Off” gomb megérintésével befejezheti a jégkészítést, felvilágít az  ikon. A jégkészítés kikapcsolásához érintse meg újra az „Ice Off” gombot, az  ikon kialszik.

Megjegyzés: Ha felvilágít az „Ice Off”, ez csak a jégkészítő kikapcsolását jelzi, nem az adagolót.

**Holiday**

„Nyaralás“

Hosszabb távollét esetén, például hosszabb nyaralás vagy üzleti út miatt, ez a funkció a „Holiday” gomb megérintésével aktiválható, világítani kezd az  ikon. A nyaralás funkció aktiválásánál a hűtőszekrényben a hőmérséklet automatikusan 15 °C-ra, a fagyasztóban pedig -18 °C-ra lesz beállítva, így minimálisra csökken az áramfogyasztás. A hűtőszekrény hőmérséklet-beállításánál a „—” jelzés látható, és a fagyasztótér bekapcsolva marad. A nyaralás funkció kikapcsolásához érintse meg ismét a „Holiday” gombot, az  ikon kialszik. Ha be van kapcsolva a nyaralás funkció, automatikusan kikapcsol a jégkészítő. A hűtőszekrény beállítása ugyanolyan lesz, mint a készülék kikapcsolása esetén volt.

Megjegyzés: „Nyaralás” üzemmódban ne tegyen semmilyen élelmiszert a hűtőszekrénybe, mert az gyorsan megromlana.



„A hűtőszekrény hőmérsékletének szabályozása“

A „Fridge“ gomb megérintésével aktiválható a hűtőszekrény hőmérséklet-szabályozása. A gomb lenyomva tartásával a hőmérséklet a következő sorrendben váltakozik.

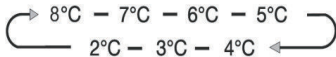

A termékek hűtéséhez szükséges idő megrövidítéséhez a hűtőszekrényben érintse meg ezt a gombot, felvilágít a „“ gyorshűtés (Super cool) ikon és megjelenik a hűtőszekrény hőmérséklet-beállítás, a 2 °C. A gyorshűtés 3 óra elteltével automatikusan kikapcsol, és a hűtőszekrény hőmérséklete visszaáll az előző beállításra. Ha a gyorshűtés funkció be van kapcsolva, a „Fridge“ gomb ismételt megérintésével kikapcsolható, és visszaáll az előző hőmérséklet-beállítás. A hűtőszekrény kikapcsolása után a gyorshűtés funkció törlődik.

Megjegyzés: Ha a gyorshűtés funkciónál megérinti a „Holiday“ vagy „Eco“ gombot, akkor a „Holiday“ vagy „Eco“ funkció aktiválódik és a „Super Cool“ kikapcsol.



„A fagyasztó hőmérsékletének szabályozása“

A „Freezer“ gomb megérintésével aktiválható a fagyasztó hőmérséklet-szabályozása. A gomb lenyomva tartásával a hőmérséklet a következő sorrendben váltakozik.



Tartsa 3 másodpercig lenyomva a „Freezer“ gombot, felvilágít az „“ ikon és megjelenik a fagyasztó hőmérséklet-beállítása, a -24 °C.

A „Super Freeze“ funkció gyorsan csökkenti a fagyasztótér hőmérsékletét, így az élelmiszert a szokásosnál sokkal gyorsabban le lehet fagyasztani. A friss élelmiszer hosszabb ideig megőrzi tápértékét és frissességét.

A gyorsfagyasztás opció lehetővé teszi a lehető legnagyobb mennyiség lefagyasztását. Javasoljuk, hogy először hagyja a készüléket 6 órán át működni. A gyorsfagyasztás 52 óra elteltével automatikusan kikapcsol és a fagyasztó hőmérséklete visszaáll az előző beállításra. Ha a gyorsfagyasztás funkció be van kapcsolva, a „Freezer“ gomb ismételt megérintésével kikapcsolható, és visszaáll az előző hőmérséklet-beállítás. A készülék kikapcsolása után a gyorsfagyasztás funkció törlődik.



Megjegyzés: Ha a gyorsfagyasztás funkciónál megérinti a „Holiday“ vagy „Eco“ gombot, akkor a „Holiday“ vagy „Eco“ funkció aktiválódik és a „Super Freeze“ kikapcsol.

„Az adagoló vezérlése“

Az adagoló nem működik, ha nyitva van a fagyasztó ajtaja vagy aktiválva van a gyerekszár.

Az Ice gomb a „Cubed (jégkockák)“ és „Crushed (zúzott jég)“ lehetőségeket kínálja.

A „Cubed“ vagy „Crushed“ megnyomásával válassza ki a jég típusát az adagoláshoz. A víz üzemmód aktiválásához nyomja meg a „Water“ gombot.

Az „Ice Type“ megérintésével aktiválódik a kiválasztott jégkocka vagy zúzott jég üzemmód és megjelenik a jégkocka „“ vagy zúzott jég „“ ikon.

Ha nincs szüksége jégre, kapcsolja ki ezt a funkciót víz- és energiatakarékosság céljából. (Lásd „Ice Off“ feljebb.)

Ha vízre van szüksége, érintse meg a „Water“ gombot, felvilágít a víz ikonja „“. Most be van állítva az adott üzemmód.

 „Víztartály riasztó“

Ha a víztartály rosszul van beszerelve, vagy egyáltalán nincs beszerelve, a víztartály riasztója figyelmezteti erre a felhasználót. A riasztás az „Eco“ gomb 3 másodpercig tartó lenyomásával kikapcsolható.

Megjegyzés!

- Ha a víz nem folyik vagy lassan folyik, ellenőrizze, hogy a víztartály megfelelően van-e behelyezve, vagy hogy egyáltalán be van-e helyezve, és győződjön meg arról, hogy elegendő víz van a víztartályban.
- A „Víz“ gomb megérintésével a víz adagolásánál elindul a vízszivattyú, ennek működését zaj kíséri, ami teljesen normális jelenség.



Eco „Energiatakarékosság“
Non Plumbing³

Nyomja meg a gombot az energiatakarékos mód be/kikapcsolásához. Az energiatakarékos mód bekapcsolásánál felvilágít az energiatakarékosság ikon „“. A hűtőszekrény hőmérséklete automatikusan 6 °C, a fagyasztószekrényé -17 °C értékre kapcsol. Az ikon kialszik az energiatakarékos mód kikapcsolása esetén.

Megjegyzés!

- A vezérlőpanel felvilágít, ha az ajtó nyitva van, vagy megérint egy gombot.
- A világítás kialszik, ha nem érint meg egy gombot sem, vagy ha az ajtó egy percig be van csukva.
- A hűtőszekrény bekapcsolásakor a vezérlőpanel összes ikonja 3 másodpercre világít, és hangjelzés hallható. A gyerekszár ki van kapcsolva, a hőmérséklet-beállítás visszaáll az előző beállításra.

A készülék használata

Ebben a fejezetben megtudhatja, hogyan kell használni a készülék legtöbb hasznos funkcióját. A készülék első használata előtt figyelmesen olvassa el ezeket az utasításokat.

1. Az ajtó beállítása

Ha úgy találja, hogy az ajtók nincsenek egyforma szinten, csavarhúzóval állítsa be a hűtőszekrény ajtaját. Csak a hűtőszekrény ajtaját lehet beállítani. Ha a fagyasztó ajtaja magasabban van, mint a hűtőszekrény ajtaja, először az alsó zsanéron lévő csavart fordítsa egy villáskulccsal az óramutató járásával ellentétes irányba, ezzel megemeli a hűtőszekrény ajtaját. A beállítás után a csavarkulccsal rögzítse az anyát. Ha a fagyasztó ajtaja alacsonyabban van, mint a hűtőszekrény ajtaja, forgassa el a csavart az óramutató járásával megegyező irányba a kulccsal, hogy a hűtőszekrény ajtaja lent maradjon. A beállítás után a csavarkulccsal rögzítse az anyát.

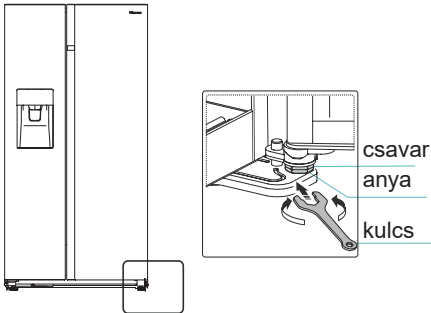

2. A hűtőtér használata

A hűtőtér zöldség és gyümölcs tárolására szolgál. Az egyes ételeket ajánlatos gondosan becsomagolva tárolni, ami meggátolja a kiszáradást és a különböző szagok keveredését.

Figyelem! Nem szabad becsukni a készülék ajtaját, amíg ki vannak húzva a polcok, tartályok vagy/és a teleszkópos sínek. A készülék vagy az alkatrészek megsérülhetnek.

Üvegpolcok és ajtórekeszek

A hűtőrészben található üvegpolcok és ajtórekeszek tojás, doboz vagy palackozott italok és csomagolt élelmiszer tárolására alkalmasak. A polcokat szükség szerint különböző magasságban lehet behelyezni. Ne helyezzen túl sok élelmiszert az ajtórekeszekbe. Az ajtórekesz magasságának beállítása előtt vegye ki a rekeszből az összes élelmiszert.

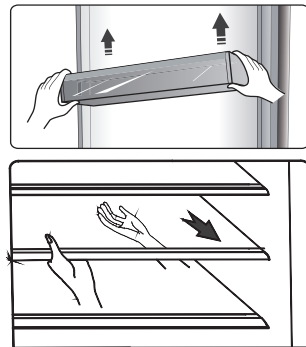

Megjegyzés: Tisztítás előtt az összes ajtórekeszt és üvegpolcot ki lehet emelni a készülékből.

A kiemeléshez húzza óvatosan előre a polcot, amíg teljesen le lehet emelni a teleszkópos sínekről. A polc visszahelyezése előtt ellenőrizze, nincsenek-e mögötte akadályok, majd óvatosan tolja vissza a polcot eredeti helyzetébe.

Palacktartó

Bor vagy más italok tárolására alkalmas. Megjegyzés: legyen óvatos a bor vagy egyéb palackok kiemelésénél. A tartót tisztítás előtt ki lehet venni, vagy helytakarékossági célból be lehet állítani.

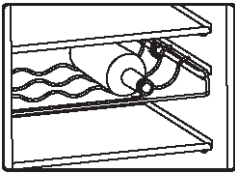

Víztartály

A jégkészítő és a víztartály vízellátására szolgál. Az alábbi lépéseket követve tölthet vizet a víztartályba:

- ① Húzza ki a víztartályt

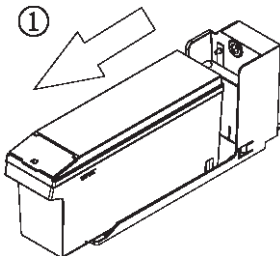

- ② Emelje meg az elülső kis fedelet és töltsse be közvetlenül a vizet.

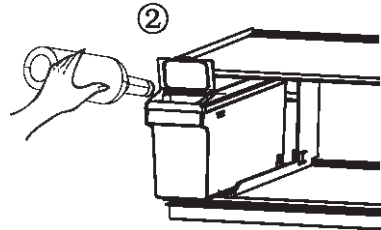

- ③ Helyezze vissza a víztartályt a hűtőszekrény polcára.

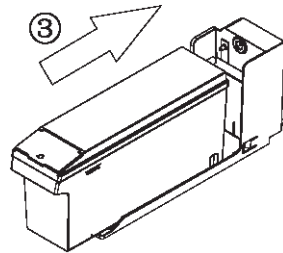

Figyelem:

Ha fel kell tölteni a víztartályt, húzza ki azt, majd helyesen szerelje ismét vissza a működési zavarok megelőzése miatt. Az ajánlott vízmennyiség a tartályban legfeljebb 4,5 l.

A víztartály visszahelyezése után várjon 10 másodpercet az első vízadagolás előtt. Csak VIZET öntsön a tartályba. Tilos a tartályba SZÓDÁT, GYÜMÖLCSLÉT, TEJET, ALKOHOLT stb. tölteni!

Fiókok

Gyümölcs és zöldség tárolására használatosak. Tisztítás előtt ki lehet emelni a fiókokat.

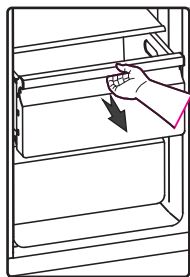

3. A fagyasztótér használata

A fagyasztótér fagyasztásra szánt ételek, mint például hús, hal, fagyalt és más, gyorsan romló élelmiszer tárolására szolgál.

Figyelem! Ügyeljen arra, hogy a palackok ne maradjanak a fagyasztórekeszben a szükségesnél hosszabb ideig, mert a fagyasztás az üvegek szétrepedését okozhatja. A palackozott vagy tartósított folyadék a térfogat növekedése miatt robbanásveszélynek van kitéve, ezért nem szabad fagyasztórekeszben tárolni.

4. Az adagoló használata

A jég vagy víz típusát a „Cubed” vagy „Crushed”, ill. Water gomb megérintésével választhatja ki. A jégtípus választásánál óvatosan nyomja meg az adagolót a csészével. Az adagolóból jég távozik. Győződjön meg arról, hogy a csésze egy szinten van a géppel, és hogy a jég pontosan a csészébe esik.

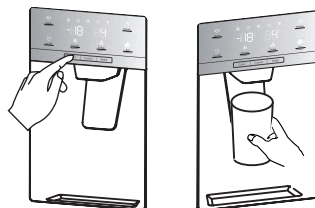

Megjegyzés:

- Ha a zúzott jég funkció használata után jégkockákat választ, kis mennyiségű zúzott jég hullhat a pohárba.
- Ne csúsztassa el a csészét az adagoló alól közvetlenül a víz vagy jég adagolása után. Várjon körülbelül 2 vagy 3 másodpercet, hogy ne folyjon ki a víz.
- Ne húzza kifelé a kart, mert ez károsíthatja vagy tönkre teheti a kar rugóját.
- Normál használat közben ne adagoljon folyamatosan jeget egy percnél tovább, hogy elkerülje a jégdaráló motor túlmelegedését.
- A kieresztett víz hideg, nem jéghideg. Ha hidegebb vizet szeretne jéggel, először tegyen jeget a pohárba, majd tölts fel vízzel az adagolóból.

5. A jég tároló használata

A jég tároló kiemelése: Fogja meg a fogantyút a lenti ábra szerint. Most emelje meg és lassan húzza ki a jég tárolót, nehogy megsérüljön.

A szétszerelés lépései:

- 1 Emelje meg a jég tárolót.
- 2 Lassan húzza ki a jég tárolót.

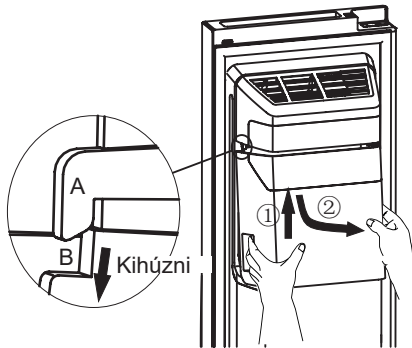

Az újabb behelyezésnél ügyeljen, hogy a jég tároló mindkét oldala (B és B) rögzítve legyen a kapcsokban (A és A).

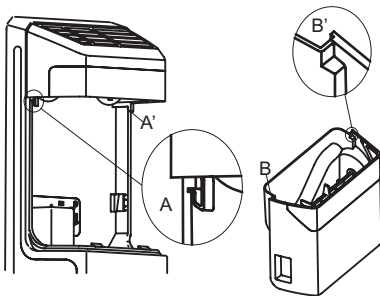

A szerelés lépései:

- 1 Nyomja felfelé a jég tárolót és rögzítse a jég tároló mindkét oldalát (B és B) a kapcsokba (A és A).
- 2 Húzza lefelé a jég tárolót és ellenőrizze, szilárdan ül-e a helyén.

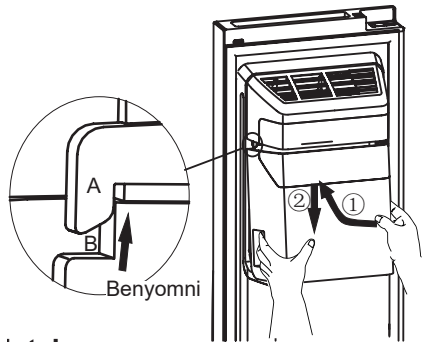

Megjegyzés:

- Amikor a jégkészítő a tárolóba szórja a jeget, minden kísérő hang a szabályos működéshez tartozik.
- Ha hosszabb ideig nem használja a jeget, a jégkockák összeragadhatnak a tárolóban. Ilyen esetben vegye ki az összes jeget és ürítse ki a tárolót.
- Ha hosszú nyaralásra vagy üzleti útra indul, és hosszú ideig nem tudja használni a jégadagolót, kérjük, zárja el a vízcsapot, hogy megakadályozza a vízszivárgást.
- Ha a hűtőszekrény nagyon hosszú ideig ki volt kapcsolva, a tartályban lévő jég megolvad, és a víz a hűtőszekrényből a padlóra folyik. Ennek elkerülése érdekében távolítsa el az összes jeget a tárolóból.
- Ha a jég nem szabadul fel, ellenőrizze, hogy nincs-e jég a csatornában, és távolítsa el. Vagy húzza ki jég tárolót, és ellenőrizze, felhalmozódott-e benne a jég, majd távolítsa el azt.

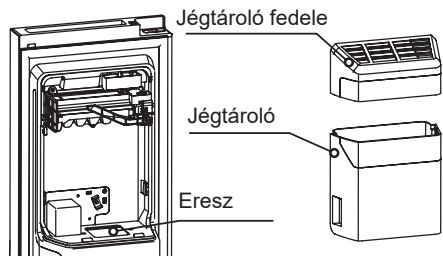

- Üzembe helyezésnél az első adag jégkocka kicsi lehet, mert levegő került a vízcsőbe. A rendszer használat során az összes levegő kiszorul. Ha a jégkockák még mindig kicsik, ellenőrizze, hogy a víz kering-e a csövekben, vagy hogy a vízszelep kellően nyitva van-e, vagy elég nagy-e a víznyomás.
- A tisztításhoz enyhe tisztítószerrel mossa ki, alaposan öblítse át és szárítsa meg a jégtárolót. Ne használjon erős vagy súroló hatású tisztítószerkeket vagy oldószerkeket.
- A jégtároló cseréje előtt ellenőrizze, hogy mindkét csatlakozó megfelelő szögben van-e a csatlakoztatáshoz. Ha nem, fordítsa el a jégtároló csatlakozóját derékszögben, hogy illeszkedjen a motor tengelykapcsolójához.

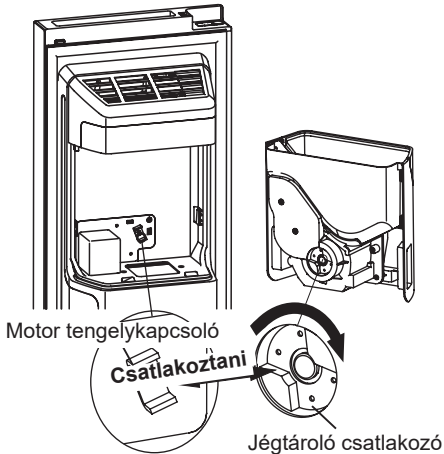

- Ha több helyet szeretne az élelmiszer tárolásához, cserélje ki a jégtárolót egy tárolófiókra. Az „Ice Off” funkciót be kell kapcsolni, hogy megbizonyosodjon arról, hogy a jégkészítő ki van kapcsolva.

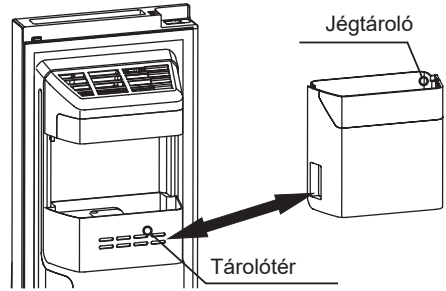

Figyelem:

- Ne tegye az ujját, kezét vagy más nem megfelelő tárgyat a jégadagolóba vagy jégtárolóba. Ez sérülést vagy anyagi kárt okozhat.
- Ne engedje, hogy gyerekek az adagolóra kaaszkodjanak vagy megérintsék a jégkészítőt. Ez sérülést okozhat.

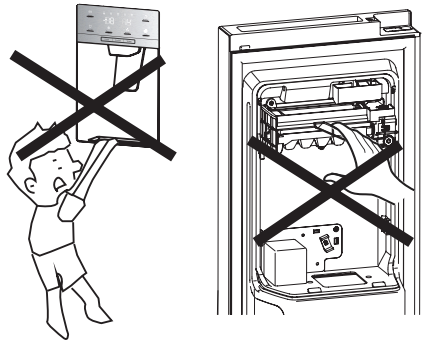

- A jégkészítő és a víztartály között vízvezeték van, ne szerelje szét saját maga a teljes vízellátó rendszert. Ezt megfelelő képesítéssel rendelkező személynek kell elvégeznie.
- Ne alkalmazzon túlzott erőt az ajtó kinyitásához és bezárásához, mert víz szívároghat ki a jégkészítőből.

Tisztítás és ápolás

Higiéniai okokból a készüléket rendszeresen meg kell tisztítani, (beleértve a külső és belső tartozékokat is) legalább minden két hónapban egyszer.

Figyelem!

Tisztítás előtt a készüléket mindig le kell választani az elektromos hálózatról. Fennáll az áramütés veszélye! Tisztítás előtt kapcsolja ki a készüléket és húzza ki a csatlakozódugót a dugaljából.

A külső felület tisztítása

A készüléket rendszeresen meg kell tisztítani, hogy a váz sértetlen maradjon.

- Törölje le a digitális panelt és a kijelzőt egy tiszta, puha ruhával.
- A vizet a törleröngyra kell felvinni, nem pedig közvetlenül a készülék felületére. Így egyenesen lehet felvinni a nedvességet a tisztításhoz a készülék tisztításához.
- Tisztítsa meg az ajtót, fogantyúkat és a készülék fedőlapját semleges hatású tisztítószerrel, majd törölje át egy nedves törleröngygal.

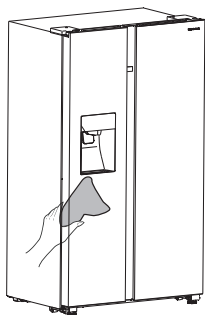

Figyelem!

- Ne használjon éles tárgyakat a tisztításhoz, mert az ilyenek megkarcolják a készülék felületét.
- Ne használjon hígítót, autókhoz való tisztítószerrel, éterikus olajokat, súroló hatású szereket vagy szerves hígítókat, például benzolt. A készülék felszíne megrongálódhat, és fennáll a tűzképződés veszélye is.

A belső tér tisztítása

A készülék belsejét rendszeresen meg kell tisztítani. Az enyhén szennyezett belső tér könnyebben tisztítható. A fiókokat és polcokat ki lehet emelni az alaposabb tisztításhoz. A belső tér tisztításához használjon vízzel és szóda-bikarbónával átitatott rongyot, majd meleg vízbe áztatott ruhával vagy szivaccsal töröljön át mindent. Gondosan szárítsa meg mindent a polcok és fiókok visszahelyezése előtt a készülékbe. Óvatosan szárítsa meg a készülék összes felületét és kiemelhető részeit, mielőtt visszahelyezi őket a helyükre.

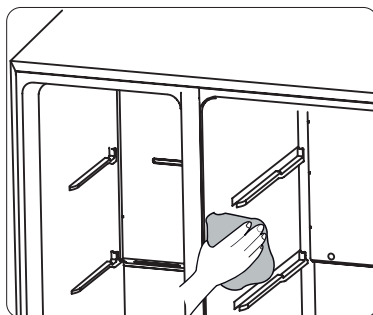

A víztartály tisztítása

A víztartályt rendszeresen tisztítani kell. A víztartályt vízszintes helyzetben kihúzható, majd leszerelheti a doboz fedelét. Törölje át a tartály belsejét gyenge szódadikarbónás oldattal, majd öblítse ki meleg vízzel és egy kifacsart szivaccsal vagy ruhával, majd tisztítsa meg ismét, ezúttal ivóvízzel. Szárítsa meg alaposan az összes felületet és eltávolítható alkatrészt visszahelyezésük előtt a készülékbe. Tisztítás után a víztartályt vízszintesen előre össze lehet szerelni.

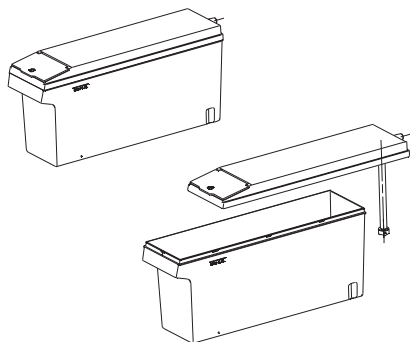

Bár ez a készülék automatikusan végzi a leolvasztást, jegesedés képződhet a fagyasztótér belső falán, ha gyakran vagy nagyon hosszú ideig nyitva van a fagyasztórekesz ajtaja. Ha a jégréteg nagyon vastag, válasszon megfelelő időpontot, amikor a fagyasztótér már majdnem üres, és járjon el az alábbiak szerint:

1. Vegye ki az ételt és a fiókokat, húzza ki a tápkábelt, és hagyja nyitva az ajtót. Gyorsítsa fel a leolvasztás folyamatát a helyiség alapos szellőztetésével.

2. A teljes leolvasztás után tisztítsa meg a fagyasztóteret a fenti módszerrel.

Figyelem!

Ne használjon éles tárgyakat a jegesedés eltávolításához a fagyasztóból. A készüléket csak a belső tér teljes kiszáradása után szabad az áramkörhöz csatlakoztatni és bekapcsolni.

Az ajtó tömítés tisztítása

Ügyeljen az ajtó tömítés tisztaságára. Étel és italmaradványok miatt a tömítés néha az ajtóhoz ragad, és nyitáskor leszakadhat. Mossa le a tömítést enyhe hatású tisztítószerrel és meleg vízzel. Tisztítás után gondosan törölje át és szárítsa meg.

Figyelem!

A készülék bekapcsolása előtt várja meg, amíg a tömítés teljesen kiszáradt.

LED izzó-csere:

Figyelem: a LED izzót csak szakember cserélheti ki. Ha kiégett a LED izzó, forduljon a márkaszervizhez. A LED izzó cseréjénél tartsa be az alábbi lépéseket:

1. Válassza le a készüléket a tápellátásról.
2. Felfelé nyomva és kifelé húzva vegye ki a LED izzó burkolatát.
3. Egy kézzel fogja meg a LED izzót, a másikkal nyomja le a csatlakozó reteszét.
4. Cserélje ki a LED izzót, majd kattintsa a helyére.

Hasznos tanácsok és tippek

Energiatakarékossági tippek

Az alábbi tanácsok betartása hozzájárul az energia megtakarításához.

- Ne hagyja hosszabb ideig nyitva a készülék ajtaját, mert ez növeli az energiafogyasztást. Helyezze hőforrásoktól (közvetlen napsugarak, villansütő vagy gáztűzhely stb.) minél távolabb a készüléket.
- Ne állítsa a szükségesnél alacsonyabba a hűtőhőmérsékletet.
- Ne helyezzen meleg ételt és gőzölgő italokat a hűtőszekrénybe.
- Helyezze a készüléket egy szellős, csapadéktmentes helyiségbe. Olvassa el az új készülék beszerelésére vonatkozó részt.
- Ha a grafikus ábrázolás a fiókok, rekeszek és polcok ideális kombinációját szemlélteti, ne változtassa meg ezt a kombinációt, mert a maximális energiatakarékosság szempontjából tervezték meg.

Tippek friss élelmiszer hűtéséhez

- Ne helyezzen forró ételeket a hűtő – vagy fagyasztó-szekrénybe, mert megemelkedik a belső hőmérséklet, ami a kompresszor intenzív működéséhez és nagyobb energiafogyasztáshoz vezet.
- Takarja le vagy csomagolja be az ételt, főleg, ha nagyon intenzív ízű.
- Az élelmiszert úgy kell behelyezni, hogy biztosítva legyen körülötte a jó légáramlás.

Tippek hűtéshez

- Hús (minden fajta) élelmiszer-fóliában: Csomagolja be és helyezze a gyümölcs – és zöldségtartó rekesz feletti üvegpolcra. Mindig be kell tartani a szavatossági és a gyártó által javasolt tárolási időt.
- Főtt étel, hidegtálak stb.: Az ilyen jellegű ételeket becsomagolva bármelyik polcon lehet tárolni.
- Gyümölcs és zöldség: Az ilyen ételeket a speciálisan kialakított, mellékelt rekeszekben kell tárolni.
- Vaj és sajt: Ezeket a termékeket légmentes dobozokban vagy műanyagfóliába csomagolva kell tárolni.
- Tejesüvegek: Az üvegeket kupakkal lezárva kell az ajtórekeszben tárolni.

Tippek fagyasztáshoz

- A készülék üzembe helyezésénél vagy hosszabb szünetelés után hagyja legalább 2 órán át üresen működni a készüléket maximális beállításon az élelmiszer behelyezése előtt.
- Csomagolja kisebb porciókra az élelmiszert a gyors és teljes fagyasztáshoz, és hogy később csak a szükséges mennyiségű élelmiszert kelljen kiolvasztani.
- Csomagolja alufóliába vagy légmentes polietilén élelmiszer-fóliába az ételt.
- Ügyeljen, hogy a friss és nem fagyos élelmiszer ne érintkezzen a már lefagyasztott élelmiszerekkel, mert sor kerülhet ezek részleges kiolvadására.
- Ne fogyassza a fagyasztott termékeket közvetlenül kiemelésük után a fagyasztóból, mert könnyen fagyási sérüléseket okozhatnak.

- Javasoljuk a dátum feltüntetését az összes fagyasztott csomagon, ez megkönnyíti a könnyebb tájékozódást a szavatossági idő szempontjából.

Tipppek fagyasztott élelmiszer tárolásához

- Győződjön meg arról, hogy a vásárolt fagyasztott élelmiszert helyesen tárolták a boltban.
- A már kiolvasztott élelmiszer gyorsan romlásnak indul és nem alkalmas ismételt lefagyasztásra. Ne lépje túl a gyártó által javasolt szavatossági időt.

A készülék kikapcsolása

Ha hosszabb időre ki kell kapcsolni a készüléket, tartsa be az alábbi lépéseket penészképződés megelőzése érdekében.

1. Vegye ki az összes élelmiszert.
2. Húzza ki a csatlakozódugót a dugaljából.
3. Gondosan tisztítsa meg és szárítsa ki a készülék belső terét.
4. Hagyja résnyire nyitva a készülék összes ajtaját a légáramlás biztosításához.

Hibaelhárítás

Ha a készülék nem működik elképzelései szerint, vagy hibásnak tűnik, a szerviz kihívása előtt olvassa el az alábbi részt. Végezze el a lenti egyszerű lépéseket, melyekkel sok hibát el lehet hárítani a szerviz kihívása nélkül.

Vigyázat! Ne próbálja meg személyesen megjavítani a készüléket. Ha a probléma továbbra is fennáll, értesítse a villanyszerelőt, márkaszervizt vagy a készülék viszonteladóját.

Probléma	Lehetséges ok és megoldás
Nem működik megfelelően a készülék	Ellenőrizze a tápkábel helyes csatlakoztatását az elektromos aljzathoz.
	Ellenőrizze a biztosítékot vagy az áramkört a helyi hálózatban, szükség esetén cserélje ki a biztosítékot.
	A környező hőmérséklet nagyon alacsony. A probléma kiküszöböléséhez próbáljon meg hűvösebb hőmérsékletet beállítani a készülék belsejében.
	Az automatikus leolvasztás alatt a fagyasztó nem működik, valamint közvetlenül a készülék bekapcsolása után sem. Ez a kompresszor védelmét szolgálja.
Kellemetlen szag a belső térben	Javasoljuk a belső tér megtisztítását.
	A szagot valamelyik élelmiszer, tartály vagy csomagolás okozza.
A készülék zajos	Az alábbi zajok nem jelentenek rendellenességet: <ul style="list-style-type: none"> • A működő kompresszor zaja. • Légáramlás a ventilátor kis motorjából a hűtőtérben vagy más terekben. • Forrásban levő víz morajlására emlékeztető hang. • Pattogás az automatikus leolvasztás alatt. • Kattanás a kompresszor elindítása előtt. • Kattanás a víz kiemelésénél a készülékből.
	Más szokatlan zajok a lenti sorokban ismertetett okokból adódhatnak, és esetleg ellenőrzésre vagy megfelelő lépések elvégzésére lesz szükség: Nem áll vízszintesen a készülék. A készülék hátlapja a fallal érintkezik. A palackok és tartályok leestek vagy összekoccantak.
A motor megállás nélkül működik	A motor zaja gyakran hallható, ha az alábbi okok valamelyikéből kifolyólag szükséges a működése: <ul style="list-style-type: none"> • A hőmérséklet beállítása alacsonyabb a szükségesnél. • Nagyobb mennyiségű meleg étel behelyezése a készülékbe.

	<ul style="list-style-type: none"> • Nagyon magas a környező hőmérséklet. • Hosszan tartó vagy nagyon gyakori ajtónyitás esetén. • Üzembe helyezés, illetve hosszabb kikapcsolás után.
A belső térben jégképződött	Ellenőrizze, nincsenek-e ételek a légkimenetek előtt, és hogy az élelmiszer úgy van elosztva a készülékben, hogy biztosítva legyen a jó szellőzés. Ellenőrizze, jól záródik-e az ajtó. A jegesedés eltávolításához tanulmányozza át a tisztítással és ápolással foglalkozó részt.
Nagyon magas a készülék belső hőmérséklete	Hosszabb ideig tartó, vagy túl gyakori ajtónyitás; valami akadályozza az ajtó teljes bezárását; a készülék olyan helyen áll, ahol nincs elég szabad tér körülötte, mögötte és felette.
Nagyon alacsony a készülék belső hőmérséklete	A „Kijelző vezérlőelemei” fejezetben leírtak szerint állítson be megfelelőbb hőmérsékletet.
Nem záródik könnyen az ajtó	Ügyeljen, hogy a hűtőszekrény felső része 10 - 15 mm-rel hátrafelé billenjen, így az ajtó magától is becsukódik. Ellenőrizze, nem akadályozza-e valami a belső térben az ajtó becsukását.
Víz csepeg a padlóra	A víztartály (a készülék vázának hátsó alsó részében) talán nincs jól behelyezve, vagy a vízlefolyó tömlő a kompresszor felső része alatt nincs megfelelően a tartályba vezető vízlefolyóra csatlakoztatva, vagy eltömődött a tömlő. Szükség esetén el kell húzni a készüléket a faltól, és ellenőrizni kell a tartályt és a tömlőt. Ellenőrizze, hogy a hűtőszekrény nincs-e huzamosabb ideig kikapcsolva, mert ilyen esetben a tartályban lévő jég kiolvad és a víz a padlóra ömlik.
Nem világít az izzó	<ul style="list-style-type: none"> • A LED izzó tönkrement. A LED izzó cseréjét az ápolással és tisztítással foglalkozó rész ismerteti. • A vezérlőrendszer kikapcsolta a világítást, mert túl sokáig nyitva volt az ajtó. Az aktiváláshoz csukja be és nyissa ki újra az ajtót.
Nem adagolja a jeget	<ul style="list-style-type: none"> • Várt 10 órát a vízvezeték bekötése után, mielőtt elkezdte a jégtermelést? Ha a hőmérséklet nem elég alacsony, a jégtermelés tovább tarthat, például telepítés után. • Megfelelően van beszerelve a víztartály? Győződjön meg arról, hogy elegendő víz van a víztartályban. • Nem állította be kézzel a jégkészítés funkciót? Győződjön meg arról, hogy nincs-e beállítva a jégkocka vagy zúzott jég üzemmód.

	<ul style="list-style-type: none"> • Elakadt egy jégdarab a jégkészítőben vagy a jégkészítő jégadagolójában? • Nagyon magas a hőmérséklet a fagyasztóban? Próbáljon alacsonyabb hőmérsékletet beállítani a fagyasztóban.
Nem működik a vízadagoló	<ul style="list-style-type: none"> • Megfelelően van beszerelve a víztartály? Győződjön meg arról, hogy elegendő víz van a víztartályban. • Be van horpadva vagy meg van törve a vízvezeték? Győződjön meg arról, hogy a vízvezeték szabad és akadálymentes. • Nem fagyott be a víztartály a hűtőszekrény nagyon alacsony hőmérséklete miatt? Próbáljon magasabb hőmérsékletet választani a kijelzőpanelen. • A vízszivattyú működik?
Vízmorajlás a hűtőszekrényben	<ul style="list-style-type: none"> • Ez egy normális jelenség. A morajlást a hűtőrendszerben keringő hűtőközeg okozza.

A régi készülék selejtezése

Ezt a készüléket nem szabad a háztartási hulladékkal együtt selejtezni.

Csomagolóanyag

Az újrahasznosítás jelével ellátott csomagolóanyagot újból fel lehet dolgozni. Dobja a megfelelő jelölésű konténerbe.

Selejtezés előtt

1. Húzza ki a csatlakozódugót az elektromos aljzatból.
2. Vágja le a tápkábelt és dobja ki a csatlakozódugóval együtt.

Vigyázat! A szigetelt rész hűtőközeget és hűtőgázokat tartalmaz.

A hűtőközeget és hűtőgázokat szakszerűen kell selejtezni, mert szemsérüléseket okozhatnak és meggyulladhatnak. A készülék megfelelő selejtezése előtt ellenőrizze, hogy a hűtővezeték sértetlen maradt.

	A készülék helyes selejtezése
	<p>Az áthúzott konténer ikonja a készüléken azt jelenti, hogy a készüléket az EU országaiban nem szabad a háztartásbeli hulladékkal együtt selejtezni. A környezetre és az emberi egészségre veszélyes, káros hatások kizárásához a selejtezést felelősségteljesen, a nyersanyagok újrahasznosítására való tekintettel kell elvégezni. Adja le a készüléket a helyi hulladékfeldolgozó telepen, vagy forduljon a készülék viszonteladójához. Ezekon a helyeken gondoskodnak a termék környezetbarát és biztonságos selejtezéséről..</p>

Az élelmiszer-szennyeződés meggátolásához tartsa be az alábbiakat:

- A hosszantartó ajtónyitás következtében jelentősen emelkedhet a belső tér hőmérséklete.
- Rendszeresen meg kell tisztítani az élelmiszerrel és a vízvezető rendszerekkel érintkező felületeket.
- A nyers húst és halat megfelelő tartályokban kell tárolni a hűtőszekrényben, hogy ne érintkezzenek más élelmiszerrel és ne szivároгjon belőlük a folyadék.
- A kétszintes fagyasztórekeszek előfagyasztott élelmiszer, fagyalalt és jégkocka készítésére vagy tárolására szolgálnak.
- Az egy, kettő vagy három csillaggal jelölt rekeszek nem alkalmasak friss élelmiszer fagyasztásához.

Sz.	Hűtés típusa	Tároló cél-hőmérséklet [°C]	Megfelelő élelmiszer
1	Hűtőszekrény	+2 ~ +8	Tojás, főtt ételek, csomagolt ételek, gyümölcs és zöldség, tejtermékek, sütemények, italok és más, fagyasztásra nem alkalmas élelmiszer.
2	(***)*-Fagyasztó	≤ -18	Tenger gyümölcsei (halak, rákok, kagylók), friss termékek édesvízi halakból és hústermékek (javasolt tárolási idő 3 hónap, a tárolási idő meghosszabbításával arányosan romlik a termék íze és tápértéke), frissen fagyasztott élelmiszer.
3	*** - Fagyasztó	≤ -18	Tenger gyümölcsei (halak, rákok, kagylók), friss termékek édesvízi halakból és hústermékek (javasolt tárolási idő 3 hónap, a tárolási idő meghosszabbításával arányosan romlik a termék íze és tápértéke), frissen fagyasztott élelmiszer.
4	** - Fagyasztó	≤ -12	Tenger gyümölcsei (halak, rákok, kagylók), friss termékek édesvízi halakból és hústermékek (javasolt tárolási idő 2 hónap, a tárolási idő meghosszabbításával arányosan romlik a termék íze és tápértéke), frissen fagyasztott élelmiszer.
5	* - Fagyasztó	≤ -6	Tenger gyümölcsei (halak, rákok, kagylók), friss termékek édesvízi halakból és hústermékek (javasolt tárolási idő 1 hónap, a tárolási idő meghosszabbításával arányosan romlik a termék íze és tápértéke), frissen fagyasztott élelmiszer.
6	0 - csillag	-6 ~ 0	Friss sertéshús, marhahús, halak, csirkehús, néhány csomagolt késztermék stb. (Javasolt fagyasztás ugyanazon a napon, lehetőleg ne tárolja 3 napnál hosszabb ideig). Részben csomagolt készételek (nem fagyasztható ételek).

7	Hűtés	-2 ~ +3	Friss/fagyasztott sertéshús, marhahús, csirkehús, friss termékek édesvízi halakból stb. (7 nap 0 °C alatt, 0 °C feletti hőmérsékletnél javasolt a még aznapi fogyasztás, lehetőleg ne tárolja 2 napnál hosszabb ideig). Tenger gyümölcsei (0 °C alatt 15 napig, a 0 °C feletti tárolás nem ajánlott).
8	Friss élelmiszer	0 ~ +4	Friss sertéshús, marhahús, hal, csirkehús, főtt ételek stb. (Javasolt fogasztás ugyanazon a napon, lehetőleg ne tárolja 3 napnál hosszabb ideig).
9	Bor	+5 ~ +20	Vörösbor, fehér bor, pezsgő bor stb.

Megjegyzés: Tárolja a különböző élelmiszereket a megfelelő tárolóterekben, vagy a vásárolt termék ajánlott tároló hőmérséklete szerint.

- Ha hosszabb ideig üresen marad a készülék, kapcsolja ki, olvassza le, tisztítsa meg, szárítsa ki és hagyja nyitva az ajtaját a penészképződés megelőzéséhez.

A vízadagoló tisztítása (ha a termékhez vízadagoló is tartozik):

- Tisztítsa ki a vízadagolót, ha 48 órán át nem használta azt; ha 5 napon át nem használta a vizet, át kell öblíteni a vízbemenethez csatlakoztatott vízvezetékét.

FIGYELMEZTETÉS! Az élelmiszert behelyezés előtt be kell csomagolni, az italokat pedig üvegekbe vagy zárható tartályokba kell önteni a problémák megelőzése miatt. A készülék formatervezett váza nehezen tisztítható.

Hisense
life reimagined