

**USKEY** **VISION**

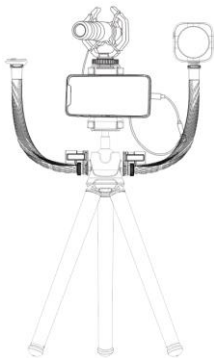

# Flex-K3

User Manual • Užívateľský manuál •  
Užívateľský manuál • Használati utasítás •  
Benutzerhandbuch

<b>English</b>	3 – 18
<b>Čeština</b>	19 – 34
<b>Slovenčina</b>	35 – 50
<b>Magyar</b>	51 – 68
<b>Deutsch</b>	69 – 85

Dear customer,

Thank you for purchasing our product. Please read the following instructions carefully before first use and keep this user manual for future reference. Pay particular attention to the safety instructions. If you have any questions or comments about the device, please contact the customer line.

✉ [www.alza.co.uk/kontakt](http://www.alza.co.uk/kontakt)

☎ +44 (0)203 514 4411

*Importer* Alza.cz a.s., Jankovcova 1522/53, Holešovice, 170 00  
Praha 7, [www.alza.cz](http://www.alza.cz)

# Features

## Compact Design

Lightweight and easy to pack. Perfect for the on-the-go vlogger, smartphone filmmaker, journalist or traveller.

## Universal Cardioid Microphone

The UVM-X directional microphone delivers high-quality audio and is well compatible with all smartphones, DSLRs, tablets, audio recorders and more camera accessories at one time.

## Sturdy and Durable Support

The tripod and ball head are built from durable ABS to give your phone the support and different angles for your needs.

## Versatile Setup

Simply attach the adjustable tripod when you need it, or remove it and go handheld when you don't. It also comes with a mini ball head to rotate and angle your phone or camera. The inbuilt action camera adapter will help you mount on the GoPro Hero 3-10, GoPro Max and other action cameras.

## Light and Flexible Tripod Included

The light provides a soft and natural lighting for your vlogging. The flexible tripod can be handheld as a grip, hung on the tree, or work as a phone holder. The flexible tripod gives your phone the support it needs when shooting videos. The tripod supports up to 2kg, so you can use it even with your camera.

# Package List

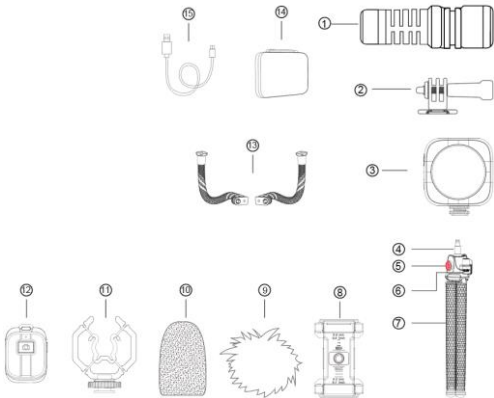

- |    |                       |     |                             |
|----|-----------------------|-----|-----------------------------|
| 1. | UVM-X microphone      | 9.  | Windscreen                  |
| 2. | Action camera adapter | 10. | Foam                        |
| 3. | UVGL-4 Video light    | 11. | Shock mount                 |
| 4. | Tripod ballhead       | 12. | Remote control              |
| 5. | 1/4" thread           | 13. | Dual flexible cold-shoe arm |
| 6. | Lock                  | 14. | Carrying bag                |
| 7. | Flexible tripod       | 15. | Charging cable              |
| 8. | Phone holder clip     |     |                             |

### 3.5mm TRRS connector cable –

(for smartphone, tablet, PC or MacBook)



**3.5mm TRS connector cable** – (for cameras, camcorders, audio recorders and other audio/video recording devices)



## UVM-X Microphone Specifications

<b>Polar Pattern</b>	Super Cardioid
<b>Frequency Response</b>	40Hz ~ 20 kHz
<b>Signal to Noise Ratio</b>	76db
<b>Sensitivity</b>	48db (F = 1kHz, SPL = 1Pa 0db = 1V/Pa)
<b>Maximum SPL</b>	110db
<b>Audio Output</b>	3.5mm
<b>Size</b>	φ20.2mm × 65mm
<b>Weight</b>	37.7g
<b>Power Requirements</b>	No battery required

## Microphone Polar Pattern

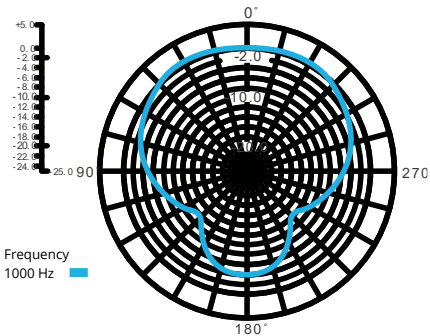

## How to Mount the Phone

### Mode A: Handheld mode



Take out the tripod.



Set the phone clamp vertically and lock the ballhead.



Unfold the phone clamp.

Install the phone.

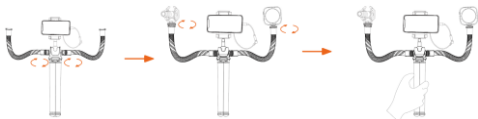

Install the flexible cold-shoe arm.

Install the microphone and the light.

Handheld the flexible tripod.

## Mode B: Stand mod



Take out the tripod.



Remove and install the smartphone clamp with  $\frac{1}{4}$ " screw hole in the clamp bottom.

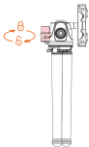

Lock.

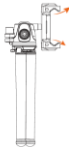

Unfold the phone clamp.



Install the phone.

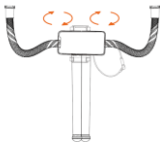

Install the cold-shoe arm.

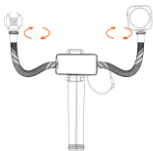

Install the microphone and the light.



Unfold the tripod and freely switch between horizontal and vertical shooting modes.

## Mode C: Cinematic mode



Take out the tripod.

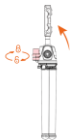

Set the phone clamp vertically and lock the ballhead.



Unfold the phone clamp.



Install the phone.



Install the microphone.



Install the flexible cold-shoe arm.

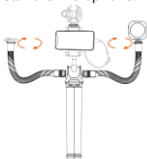

Install the light and the remote control.

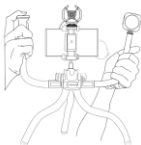

Handheld the dual flexible arm.

Mount the UVM-X microphone with the smartphone:

- Plug the TRRS cable into the audio jack of your smartphone. If your phone doesn't have audio jack, you will need to separately purchase conversion adapter.
- Open the recording app and start recording.

# How to Install GoPro Camera



Take out the tripod.



Set the phone clamp vertically.



Lock.



Remove and install the smartphone clamp and the rubber mat is facing up.



Install the GoPro adapter.



Install the GoPro camera.



Install the flexible cold-shoe arm.

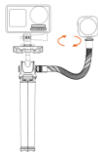

Install the video light.

## How to Install a Camera



Take out the tripod.



Set the phone clamp vertically.



Lock.



Remove and install the smartphone clamp and the rubber mat is facing up.



Install the camera.



Install the video light.



Install the microphone.

## How to Use the Flex-K3 Flexible Tripod

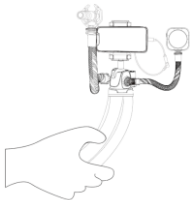

Take out the Flex-K3 flexible vlog kit.

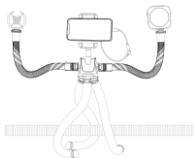

Bend out the tripod leg shape and angle you want. Flexible sturdy legs can be curved randomly for any surfaces with a non-slip effect.

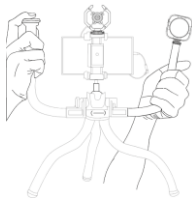

Place the bendable legs on any surfaces or positions for various scenarios. This tripod can grip a lot of objects, trunks, steel pipes, barbed wire, etc., and you can hand this tripod on the railing or just stand in your favourite positions.

## Warranty Conditions

A new product purchased in the Alza.cz sales network is guaranteed for 2 years. If you need repair or other services during the warranty period, contact the product seller directly, you must provide the original proof of purchase with the date of purchase.

**The following are considered to be a conflict with the warranty conditions, for which the claimed claim may not be recognized:**

- Using the product for any purpose other than that for which the product is intended or failing to follow the instructions for maintenance, operation, and service of the product.
- Damage to the product by a natural disaster, the intervention of an unauthorized person or mechanically

through the fault of the buyer (e.g., during transport, cleaning by inappropriate means, etc.).

- Natural wear and aging of consumables or components during use (such as batteries, etc.).
- Exposure to adverse external influences, such as sunlight and other radiation or electromagnetic fields, fluid intrusion, object intrusion, mains overvoltage, electrostatic discharge voltage (including lightning), faulty supply or input voltage and inappropriate polarity of this voltage, chemical processes such as used power supplies, etc.
- If anyone has made modifications, modifications, alterations to the design or adaptation to change or extend the functions of the product compared to the purchased design or use of non-original components.

# EU Declaration of Conformity

## Identification data of the manufacturer's / importer's authorized representative:

Importer: Alza.cz a.s.

Registered office: Jankovcova 1522/53,  
Holešovice, 170 00 Prague 7

CIN: 27082440

## Subject of the declaration:

Title: Vlog Kit

Model / Type: USKEYVISION Flex-K3

## The above product has been tested in accordance with the standard(s) used to demonstrate compliance with the essential requirements laid down in the Directive(s):

Directive No. 2014/30/EU

Directive No. 2014/35/EU

Directive No. 2011/65/EU as amended 2015/863/EU

Prague, 24.3.2022



## WEEE

This product must not be disposed of as normal household waste in accordance with the EU Directive on Waste Electrical and Electronic Equipment (WEEE - 2012/19 / EU). Instead, it shall be returned to the place of purchase or handed over to a public collection point for the recyclable waste. By ensuring this product is disposed of correctly, you will help prevent potential negative consequences for the environment and human health, which could otherwise be caused by inappropriate waste handling of this product. Contact your local authority or the nearest collection point for further details. Improper disposal of this type of waste may result in fines in accordance with national regulations.



Vážený zákazníku,

Děkujeme vám za zakoupení našeho produktu. Před prvním použitím si prosím pečlivě přečtěte následující pokyny a uschovejte si tento návod k použití pro budoucí použití. Zvláštní pozornost věnujte bezpečnostním pokynům. Pokud máte k přístroji jakékoli dotazy nebo připomínky, obraťte se na zákaznickou linku.

✉ [www.alza.cz/kontakt](http://www.alza.cz/kontakt)

☎ +420 255 340 111

*Dovozce* Alza.cz a.s., Jankovcova 1522/53, Holešovice, 170 00  
Praha 7, [www.alza.cz](http://www.alza.cz)

# Funkce

## Kompaktní design

Lehký a snadno sbalitelný. Ideální pro vlogery na cestách, filmaře natáčející chytrým telefonem, novináře nebo cestovatele.

## Univerzální kardioidní mikrofon

Směrový mikrofon UVM-X poskytuje vysoce kvalitní zvuk a je dobře kompatibilní se všemi chytrými telefony, digitálními zrcadlovkami, tablety, diktafony a dalším příslušenstvím k fotoaparátům najednou.

## Robustní a odolná podpora

Stativ a kulová hlava jsou vyrobeny z odolného materiálu ABS, aby poskytly telefonu oporu a různé úhly podle vašich potřeb.

## Všestranné nastavení

Když potřebujete nastavitelný stativ, jednoduše ho připevněte, nebo když ho nepotřebujete, jednoduše ho odpojte a použijte fotoaparát v ruce. Součástí je také miniaturní kulová hlava pro otáčení a nastavování úhlu telefonu nebo fotoaparátu. Vestavěný adaptér pro akční kamery vám pomůže s upevněním na kamery GoPro Hero 3~10, GoPro Max a další akční kamery.

## Lehký a flexibilní stativ je součástí balení

Světlo poskytuje měkké a přirozené osvětlení pro vaše vlogování. Flexibilní stativ lze držet v ruce jako rukojeť, zavěsit na strom nebo fungovat jako držák telefonu. Ohebný stativ poskytne telefonu potřebnou oporu při natáčení videí. Stativ unese až 2 kg, takže ho můžete používat i s kamerou.

# Seznam balení

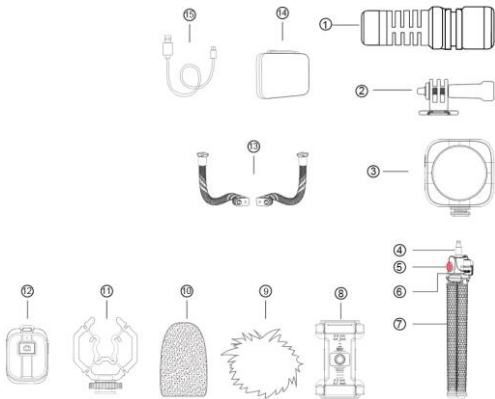

- |    |                          |     |                                     |
|----|--------------------------|-----|-------------------------------------|
| 1. | Mikrofon UVM-X           | 9.  | Protivětrný kryt                    |
| 2. | Adaptér pro akční kameru | 10. | Pěnový kryt                         |
| 3. | UVGL-4 Video světlo      | 11. | Držák proti nárazu                  |
| 4. | Kulová hlava stativu     | 12. | Dálkové ovládání                    |
| 5. | ¼" závit                 | 13. | Dvojitě flexibilní rameno cold shoe |
| 6. | Zámek                    | 14. | Přepavní taška                      |
| 7. | Flexibilní stativ        | 15. | Nabíjecí kabel                      |
| 8. | Držák telefonu s klipem  |     |                                     |

### Kabel s konektorem 3,5 mm TRRS -

(pro smartphone, tablet, PC nebo MacBook)



### Kabel s konektorem 3,5 mm TRS - (pro fotoaparáty,

videokamery, zvukové rekordéry a další zařízení pro záznam zvuku/videoa)



## Specifikace mikrofону UVM-X

<b>Polární vzor</b>	Super kardioida
<b>Frekvenční odezva</b>	40 Hz ~ 20 kHz
<b>Poměr signálu k šumu</b>	76db
<b>Citlivost</b>	48db (F = 1kHz, SPL = 1Pa 0db = 1V/Pa)
<b>Maximální SPL</b>	110 dB
<b>Zvukový výstup</b>	3,5 mm
<b>Velikost</b>	f20,2 mm × 65 mm
<b>Hmotnost</b>	37.7g
<b>Požadavky na napájení</b>	Není nutná baterie

## Polární vzor mikrofону

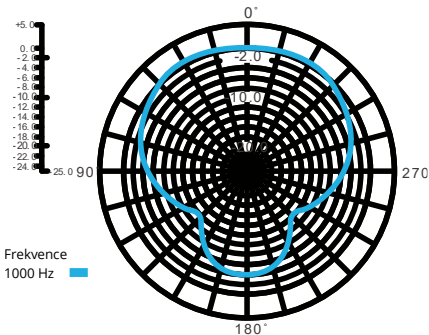

## Jak připevnit telefon

### Režim A: Ruční režim



Vyjměte stativ.



Nastavte svorku telefonu do svislé polohy a zajistěte kulovou hlavu.

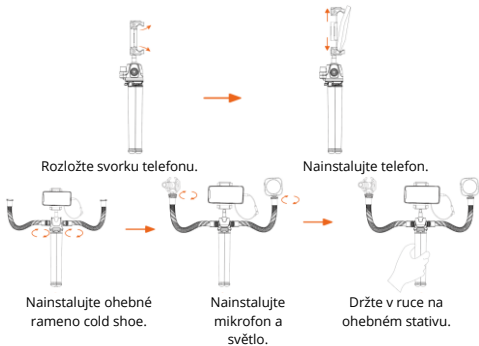

## Režim B: Statický režim

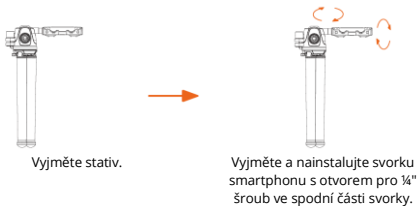

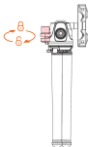

Zamkněte.

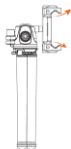

Rozložte svorku telefonu.



Nainstalujte telefon.

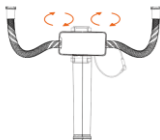

Nainstalujte rameno cold shoe.

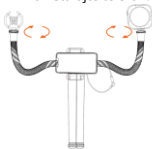

Nainstalujte mikrofon a světlo.

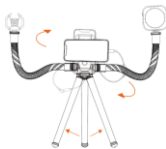

Rozložte stativ a volně přepínejte mezi horizontálním a vertikálním režimem snímání.

## Režim C: Filmový režim



Vyjměte stativ.



Nastavte svorku telefonu do svislé polohy a zajistěte kulovou hlavu.



Rozložte svorku telefonu.



Nainstalujte telefon.



Nainstalujte mikrofon.

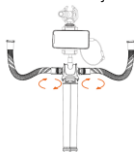

Nainstalujte ohebné rameno cold shoe.

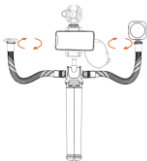

Nainstalujte světlo a dálkové ovládání.

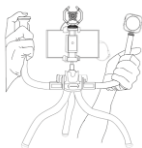

Držte dualní flexibilní rameno.

Připevněte mikrofon UVM-X ke smartphonu:

- Zapojte kabel TRRS do audio konektoru smartphonu. Pokud váš telefon není vybaven audio konektorem, budete si muset zvlášť zakoupit konverzní adaptér.
- Otevřete aplikaci pro nahrávání a spusťte nahrávání.

# Jak nainstalovat kameru GoPro



Vyjměte stativ.



Svorku telefonu nastavte do svislé polohy.



Zamkněte.



Vyjměte a nainstalujte svorku smartphonu a gumovou podložku směrem nahoru.



Nainstalujte adaptér GoPro.



Nainstalujte kameru GoPro.

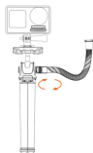

Nainstalujte ohebné rameno cold shoe.

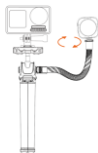

Nainstalujte světlo videa.

## Jak nainstalovat kameru



Vyjměte stativ.



Svorku telefonu nastavte do svislé polohy.



Zamkněte.



Vyjměte a nainstalujte svorku smartphonu a gumovou podložku směrem nahoru.



Nainstalujte kameru.



Nainstalujte světlo videa.



Nainstalujte mikrofon.

## Jak používat flexibilní stativ Flex-K3

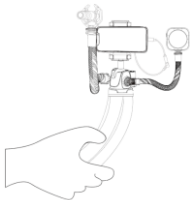

Vyndejte flexibilní sadu pro vlogy Flex-K3.

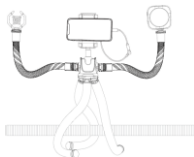

Ohněte požadovaný tvar a úhel nohy stativu. Pružné robustní nohy lze libovolně zakřivit pro libovolné povrchy s protiskluzovým efektem.

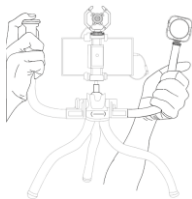

Ohebné nohy můžete umístit na libovolný povrch nebo do libovolné polohy pro různé scénáře. Tento stativ se může uchytit na spoustu předmětů, kmenů, ocelových trubek, ostnatých drátů atd. a můžete si tento stativ přidělat na zábradlí nebo ho jen tak umístit do svých oblíbených poloh.

## Záruční podmínky

Na nový výrobek zakoupený v prodejní síti Alza.cz se vztahuje záruka 2 roky. V případě potřeby opravy nebo jiného servisu v záruční době se obraťte přímo na prodejce výrobku, je nutné předložit originální doklad o koupi s datem nákupu.

### **Za rozpor se záručními podmínkami, pro který nelze reklamaci uznat, se považují následující skutečnosti:**

- Používání výrobku k jinému účelu, než pro který je výrobek určen, nebo nedodržování pokynů pro údržbu, provoz a servis výrobku.
- Poškození výrobku živelnou pohromou, zásahem neoprávněné osoby nebo mechanicky vinou kupujícího (např. při přepravě, čištění nevhodnými prostředky apod.).

- přirozené opotřebení a stárnutí spotřebního materiálu nebo součástí během používání (např. baterií atd.).
- Působení nepříznivých vnějších vlivů, jako je sluneční záření a jiné záření nebo elektromagnetické pole, vniknutí kapaliny, vniknutí předmětu, přepětí v síti, elektrostatický výboj (včetně blesku), vadné napájecí nebo vstupní napětí a nevhodná polarita tohoto napětí, chemické procesy, např. použité zdroje atd.
- Pokud někdo provedl úpravy, modifikace, změny konstrukce nebo adaptace za účelem změny nebo rozšíření funkcí výrobku oproti zakoupené konstrukci nebo použití neoriginálních součástí.

# EU prohlášení o shodě

Identifikační údaje zplnomocněného zástupce

**výrobce/dovozce:**

Dovozce: Alza.cz a.s.

Sídlo společnosti: Jankovcova 1522/53,

Holešovice, 170 00 Praha 7

CIN: 27082440

**Předmět prohlášení:**

Název: Vlogová sada

Model / typ: USKEYVISION Flex-K3

**Výše uvedený výrobek byl testován v souladu s normou (normami) použitou (použitými) k prokázání shody se základními požadavky stanovenými ve směrnici (směrnících):**

Směrnice č. 2014/30/EU

Směrnice č. 2014/35/EU

Směrnice č. 2011/65/EU ve znění 2015/863/EU

Praha, 24.3.2022



## WEEE

Tento výrobek nesmí být likvidován jako běžný domovní odpad v souladu se směrnicí EU o odpadních elektrických a elektronických zařízeních (WEEE - 2012/19/EU). Místo toho musí být vrácen na místo nákupu nebo předán na veřejné sběrné místo recyklovatelného odpadu. Tím, že zajistíte správnou likvidaci tohoto výrobku, pomůžete předejít možným negativním důsledkům pro životní prostředí a lidské zdraví, které by jinak mohly být způsobeny nevhodným nakládáním s odpadem z tohoto výrobku. Další informace získáte na místním úřadě nebo na nejbližším sběrném místě. Nesprávná likvidace tohoto typu odpadu může mít za následek pokuty v souladu s vnitrostátními předpisy.



Vážený zákazník,

ďakujeme vám za zakúpenie nášho výrobku. Pred prvým použitím si pozorne prečítajte nasledujúce pokyny a uschovajte si tento návod na použitie. Venujte osobitnú pozornosť bezpečnostným pokynom. Ak máte akékoľvek otázky alebo pripomienky k prístroju, obráťte sa na linku služieb zákazníkom.

✉ [www.alza.sk/kontakt](http://www.alza.sk/kontakt)

☎ +421 257 101 800

*Dovozca* Alza.cz a.s., Jankovcova 1522/53, Holešovice, 170 00  
Praha 7, [www.alza.cz](http://www.alza.cz)

# Funkcie

## Kompaktný dizajn

Ľahký a ľahko zbaliteľný. Ideálne pre vlogerov na cestách, filmárov natáčajúcich smartfónom, novinárov alebo cestovateľov.

## Univerzálny kardioidný mikrofón

Smerový mikrofón UVM-X poskytuje vysokokvalitný zvuk a je dobre kompatibilný so všetkými smartfónmi, digitálnymi zrkadlovkami, tabletmi, diktafónmi a ďalším príslušenstvom k fotoaparátom naraz.

## Robustná a odolná podpora

Statív a guľová hlava sú vyrobené z odolného materiálu ABS, aby poskytli telefónu oporu a rôzne uhly podľa vašich potrieb.

## Všestranné nastavenia

Keď potrebujete nastaviteľný statív, jednoducho ho pripojte, alebo keď ho nepotrebujete, jednoducho ho odpojte a používajte fotoaparát z ruky. Súčasťou balenia je aj miniatúrna guľová hlava na otáčanie a nastavenie uhla telefónu alebo fotoaparátu. Zabudovaný adaptér pre akčné kamery vám pomôže pripevniť ho na kamery GoPro Hero 3~10, GoPro Max a iné akčné kamery.

## Ľahký a flexibilný statív je súčasťou balenia

Svetlo poskytuje mäkké a prirodzené osvetlenie pre vaše vlogovanie. Flexibilný statív môžete držať v ruke ako rukoväť, zavesiť ho na strom alebo ho použiť ako držiak na telefón. Flexibilný statív poskytne telefónu potrebnú oporu pri natáčaní videí. Statív unesie až 2 kg, takže ho môžete používať s fotoaparátom.

# Zoznam balenia

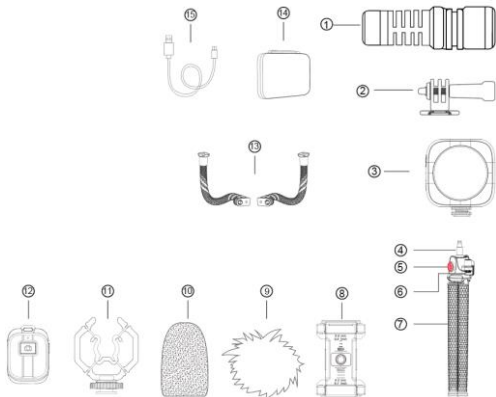

- |    |                          |     |                                     |
|----|--------------------------|-----|-------------------------------------|
| 1. | Mikrofón UVM-X           | 9.  | Protiveterný kryt                   |
| 2. | Adaptér pre akčnú kameru | 10. | Penový kryt                         |
| 3. | UVGL-4 Video svetlo      | 11. | Držiak proti nárazu                 |
| 4. | Guľová hlava statívu     | 12. | Diaľkové ovládanie                  |
| 5. | ¼" závit                 | 13. | Dvojitý flexibilné rameno cold shoe |
| 6. | Zámok                    | 14. | Prepravná taška                     |
| 7. | Flexibilný statív        | 15. | Nabíjací kábel                      |
| 8. | Držiak telefónu s klipom |     |                                     |

### Kábel s 3,5 mm konektorom TRRS -

(pre smartfón, tablet, PC alebo MacBook)



### Kábel s konektorom 3,5 mm TRS - (pre fotoaparáty,

videokamery, zvukové rekordéry a iné zariadenia na záznam zvuku/videa)



## Špecifikácia mikrofónu UVM-X

<b>Polárny vzor</b>	Superkardioida
<b>Frekvenčná odozva</b>	40 Hz ~ 20 kHz
<b>Pomer signálu k šumu</b>	76db
<b>Citlivosť</b>	48db (F = 1kHz, SPL = 1Pa 0db = 1V/Pa)
<b>Maximálna SPL</b>	110 dB
<b>Zvukový výstup</b>	3,5 mm
<b>Veľkosť</b>	f20,2 mm × 65 mm
<b>Hmotnosť</b>	37.7g
<b>Požiadavky na napájanie</b>	Nie je potrebná batéria

## Polárny vzor mikrofónu

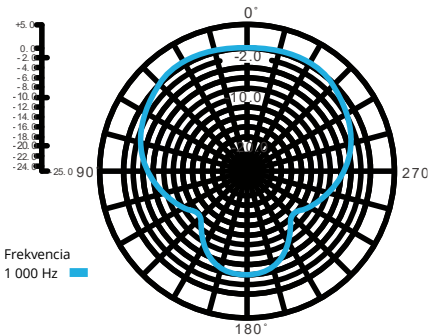

## Ako pripevniť telefón

### Režim A: Ručný režim





Rozložte svorku telefónu.

Nainštalujte telefón.

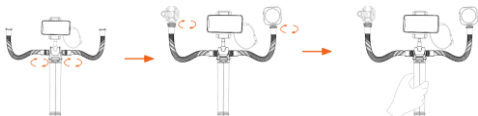

Nainštalujte ohybné  
rameno cold shoe.

Nainštalujte  
mikrofón a  
svetlo.

Držte v ruke na  
ohybnom statíve.

## Režim B: Statický režim



Odstráňte statív.



Odstráňte a nainštalujte svorku smartfónu s otvorom pre ¼" skrutku v spodnej časti svorky.

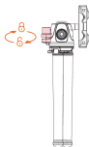

Zamknite.



Rozložte svorku telefónu.

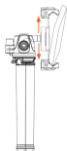

Nainštalujte telefón.

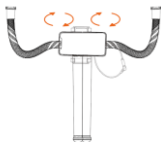

Nainštalujte rameno cold shoe.

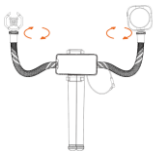

Nainštalujte mikrofón a svetlo.



Rozložte statív a voľne prepínajte medzi horizontálnym a vertikálnym režimom snímania.

## Režim C: Filmový režim



Odstraňte statív.

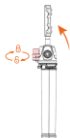

Nastavte svorku telefónu do zvislej polohy a zaistite guľovú hlavu.



Rozložte svorku telefónu.



Nainštalujte telefón.



Nainštalujte mikrofón.

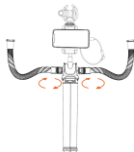

Nainštalujte ohybné rameno cold shoe.

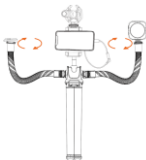

Nainštalujte svetlo a diaľkové ovládanie.

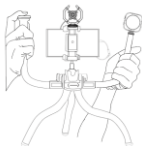

Držte duálne flexibilné rameno.

Pripojte mikrofón UVM-X k smartfónu:

- Zapojte kábel TRRS do audio konektora smartfónu. Ak váš telefón nie je vybavený audio konektorom, budete si musieť samostatne zakúpiť konverzný adaptér.
- Otvorte aplikáciu na nahrávanie a spustíte nahrávanie.

# Ako nainštalovať kameru GoPro



Odstráňte statív.



Svorku telefónu nastavte do zvislej polohy.



Zamknite.



Odstráňte a nainštalujte svorku smartfónu a gumovú podložku smerom nahor.



Nainštalujte adaptér GoPro.



Nainštalujte kameru GoPro.

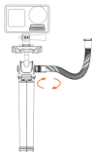

Nainštalujte ohybné rameno cold shoe.

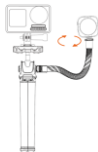

Nainštalujte svetlo videa.

## Ako nainštalovať kameru



Odstráňte statív.



Otočte svorku telefónu do zvislej polohy.



Zamknite.



Nainštalujte kameru.



Nainštalujte svetlo videa.



Nainštalujte mikrofón.

Odstráňte a nainštalujte svorku smartfónu a gumovú podložku smerom nahor.

## Ako používať flexibilný statív Flex-K3

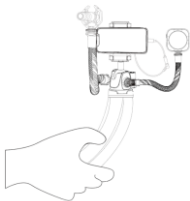

Vytiahnite flexibilnú súpravu pre vlogy Flex-K3.

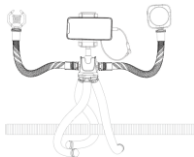

Ohnite požadovaný tvar a uhol nohy statívu. Pružné robustné nohy je možné ľubovoľne zakriviť pre ľubovoľné povrchy s protišmykovým efektom.

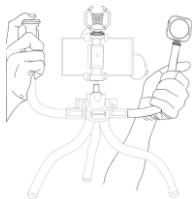

Ohybné nohy môžete umiestniť na ľubovoľný povrch alebo do ľubovoľnej polohy pre rôzne scenáre. Tento statív sa môže uchýtiť na množstvo predmetov, kmeňov, oceľových rúrok, ostnatých drôtov atď. a môžete si tento statív prirobiť na zábradlie alebo ho len tak umiestniť do svojich obľúbených polôh.

## Záručné podmienky

Na nový výrobok zakúpený v predajnej sieti Alza.sk sa vzťahuje záruka 2 roky. V prípade potreby opravy alebo iného servisu v záručnej dobe sa obráťte priamo na predajcu výrobku, je nutné predložiť originálny doklad o kúpe s dátumom nákupu.

**Za rozpor so záručnými podmienkami, pre ktorý nemožno reklamáciu uznať, sa považujú nasledujúce skutočnosti:**

- Používanie výrobku na iný účel, než na ktorý je výrobok určený alebo nedodržiavanie pokynov pre údržbu, prevádzku a servis výrobku.
- Poškodenie výrobku živelnou pohromou, zásahom neoprávnenej osoby alebo mechanicky vinou

kupujúceho (napr. pri preprave, čistení nevhodnými prostriedkami a pod.).

- Prírodné opotrebovanie a starnutie spotrebného materiálu alebo súčastí počas používania (napr. batérií atď.).
- Pôsobenie nepriaznivých vonkajších vplyvov, ako je slnečné žiarenie a iné žiarenie alebo elektromagnetické pole, vniknutie kvapaliny, vniknutie predmetu, prepätie v sieti, elektrostatický výboj (vrátane blesku), chybné napájacie alebo vstupné napätie a nevhodná polarita tohto napätia, chemické procesy, napr. použité zdroje atď.
- Ak niekto vykonal úpravy, modifikácie, zmeny konštrukcie alebo adaptácie za účelom zmeny alebo rozšírenia funkcií výrobku oproti zakúpenej konštrukcii alebo použitie neoriginálnych súčastí.

# **EÚ prehlásenie o zhode**

**Identifikačné údaje splnomocneného zástupcu**

**výrobcu/dovozcu:**

Dovozca: Alza.cz a.s.

Sídlo: Jankovcova 1522/53,

Holešovice, 170 00 Praha 7

CIN: 27082440

**Predmet prehlásenia:**

Názov: Vlogová súprava

Model/typ: USKEYVISION Flex-K3

**Vyššie uvedený výrobok bol testovaný v súlade s normou (normami) použitou (použitými) na preukázanie zhody so základnými požiadavkami stanovenými v smernici (smerniciach):**

Smernica 2014/30/EÚ

Smernica 2014/35/EÚ

Smernica 2011/65/EÚ v znení 2015/863/EÚ

Praha, 24.3.2022



## WEEE

Tento výrobok nesmie byť likvidovaný ako bežný domový odpad v súlade so smernicou EÚ o odpadových elektrických a elektronických zariadeniach (WEEE - 2012/19/EÚ). Namiesto toho musí byť vrátený na miesto nákupu alebo odovzdaný na verejné zberné miesto recyklovateľného odpadu. Tým, že zaistíte správnu likvidáciu tohto výrobku, pomôžete predísť možným negatívnym dôsledkom pre životné prostredie a ľudské zdravie, ktoré by inak mohli byť spôsobené nevhodným nakladaním s odpadom z tohto výrobku. Ďalšie informácie získate na miestnom úrade alebo na najbližšom zbernom mieste. Nesprávna likvidácia tohto typu odpadu môže mať za následok pokuty v súlade s vnútroštátnymi predpismi.



Kedves vásárló,

Köszönjük, hogy megvásárolta termékünket. Kérjük, az első használat előtt figyelmesen olvassa el az alábbi utasításokat, és őrizze meg ezt a használati útmutatót a későbbi használatra. Fordítson különös figyelmet a biztonsági utasításokra. Ha bármilyen kérdése vagy észrevétele van a készülékkel kapcsolatban, kérjük, forduljon az ügyfélszolgálathoz.

✉ [www.alza.hu/kapcsolat](http://www.alza.hu/kapcsolat)

☎ +36-1-701-1111

*Importőr* Alza.cz a.s., Jankovcova 1522/53, Holešovice, 170 00  
Praha 7, [www.alza.cz](http://www.alza.cz)

# Jellemzők

## **Kompakt kialakítás**

Könnyű és könnyen csomagolható. Tökéletes az útközbeni vlogger, okostelefonos filmes, újságíró vagy utazó számára.

## **Univerzális kardioid mikrofon**

Az UVM-X irányított mikrofon kiváló minőségű hangot biztosít, és egyszerre jól kompatibilis az összes okostelefonnal, DSLR-kamerával, táblagéppel, hangrögzítővel és több kamerakiegészítővel.

## **Stabil és tartós támogatás**

Az állvány és a gömbfej tartós ABS-ből készült, hogy a telefonjának megfelelő alátámasztást és különböző szögeket biztosítson.

## **Sokoldalú beállítás**

Egyszerűen csatlakoztassa az állítható állványt, ha szüksége van rá, vagy vegye le, és használja kézből, ha nincs rá szüksége. Egy mini gömbfej is tartozik hozzá, amellyel elforgathatja és szögbe állíthatja telefonját vagy fényképezőgépét. A beépített akciókamera-adapter segít a GoPro Hero 3~10, GoPro Max és más akciókamerákhoz való rögzítésben.

## **Könnyű és rugalmas állvány tartozék**

A fény lágy és természetes megvilágítást biztosít a vlogoláshoz. A rugalmas állványt kézben tarthatja markolatként, felakaszthatja a fára, vagy működhet telefontartóként. A rugalmas állvány biztosítja a telefonjának a videók készítése közben szükséges

támasztékot. Az állvány akár 2 kg-ot is elbír, így akár fényképezőgéppel együtt is használhatja.

## A csomag tartalma

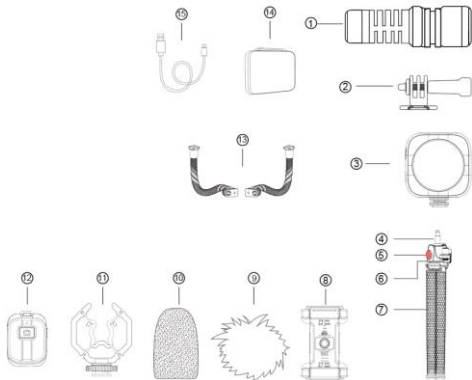

- |    |                      |     |                               |
|----|----------------------|-----|-------------------------------|
| 1. | UVM-X mikrofon       | 9.  | Szélvédő                      |
| 2. | Akciókamera adapter  | 10. | Hab                           |
| 3. | UVGL-4 Videólámpa    | 11. | Lengéscsillapító tartó        |
| 4. | Állvány gömbfej      | 12. | Távirányító                   |
| 5. | ¼" menet             | 13. | Kettős rugalmas cold-shoe kar |
| 6. | Zár                  | 14. | Hordozótáska                  |
| 7. | Rugalmas állvány     | 15. | Töltőkábel                    |
| 8. | Telefon tartó klipsz |     |                               |

### 3,5 mm-es TRRS csatlakozó kábel -

(okostelefonhoz, tabletához, PC-hez vagy MacBookhoz)



**3,5 mm-es TRS csatlakozókábel** - (fényképezőgépekhez, videokamerákhoz, hangrögzítőkhöz és egyéb audio/video rögzítő eszközökhöz)



## UVM-X mikrofon specifikációi

<b>Polármina</b>	Szuper kardioid
<b>Frekvenciaválasz</b>	40Hz ~ 20 kHz
<b>Jel-zaj arány</b>	76db
<b>Érzékenység</b>	48db (F = 1kHz, SPL = 1Pa 0db = 1V/Pa)
<b>Maximális SPL</b>	110db
<b>Audio kimenet</b>	3,5 mm
<b>Méret</b>	φ20.2mm × 65mm
<b>Súly</b>	37.7g
<b>Teljesítmény- követelmények</b>	Nincs szükség akkumulátorra

## Mikrofon polárminta

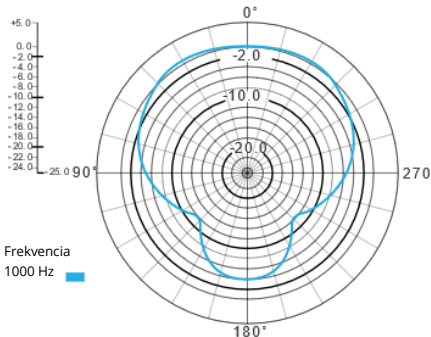

## A telefon felszerelése

A mód: Kézi üzemmód



Vegye ki az állványt.



Állítsa függőlegesen a telefonbilincset, és rögzítse a gömbfejet.



Hajtsa ki a telefonbilincset.

Telepítse a telefont.

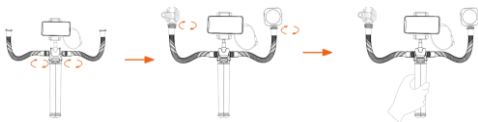

Szerelje be a rugalmas cold-shoe kart.

Szerelje be a mikrofont és a lámpát.

Kézben tartsa a rugalmas állvány.

## B mód: Álló üzemmód



Vegye ki az állványt.

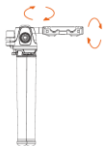

Távolítsa el és szerelje fel a telefonbilincset a bilincs alján lévő ¼"-os csavarfurattal.

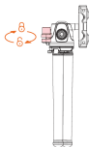

Zárja.

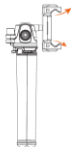

Hajtsa ki a telefonbilincset.



Telepítse a telefont.

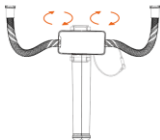

Szerelje be a cold-shoe kart.

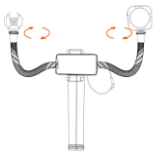

Szerelje be a mikrofont és a lámpát.

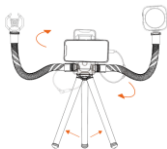

Hajtsa ki az állványt, és váltson szabadon a vízszintes és függőleges felvételi módok között.

## C mód: Filmes üzemmód



Vegye ki az állványt.

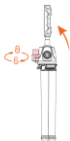

Állítsa függőlegesen a telefonbilincset, és rögzítse a gömbfejet.



Hajtsa ki a telefonbilincset.

Telepítse a telefont.

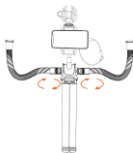

Telepítse a mikrofont.

Szerelje be a rugalmas cold-shoe kart.

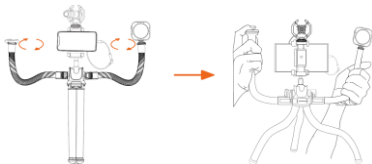

Szerelje fel a lámpát és a távirányítót.

Kézben tartott kettős cold-shoe kar.

Szerelje fel az UVM-X mikrofont az okostelefonra:

- Csatlakoztassa a TRRS-kábelt az okostelefon audiocsatlakozójához. Ha a telefonja nem rendelkezik audiocsatlakozóval, akkor külön kell vásárolnia átalakító adaptert.
- Nyissa meg a felvételi alkalmazást, és indítsa el a felvételt.

# Hogyan kell telepíteni a GoPro kamerát



Vegye ki az állványt.



Állítsa függőlegesen a telefontartó bilincset.



Zárja.



Távolítsa el és szerelje fel a telefontartó bilincset, és a gumipárna felfelé nézzen.



Telepítse a GoPro adaptert.



Telepítse a GoPro kamerát.



Szerelje be a rugalmas cold-shoe kart.



Szerelje fel a videólámpát.

# Hogyan kell felszerelni egy kamerát



Vegye ki az állványt.



Állítsa függőlegesen a telefontartó bilincset.



Zárja.



Távolítsa el és szerelje fel a telefontartó bilincset, és a gumipárna felfelé nézzen.



Telepítse a kamerát.



Szerelje fel a videólámpát.



Telepítse a mikrofont.

## A Flex-K3 hajlékony állvány használata

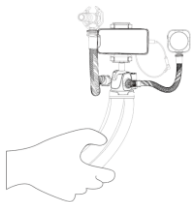

Vegye elő a Flex-K3 rugalmas vlogkészletet.

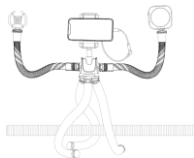

Hajlítsa ki a kívánt állványláb formáját és szögét. A rugalmas, stabil lábak tetszőlegesen hajlíthatóak bármilyen felületre, csúszásmentes hatásúak.

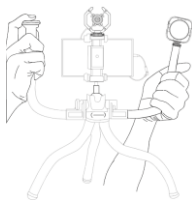

Helyezze a hajlítható lábakat bármilyen felületre vagy pozícióba a különböző szituációkhoz. Ez az állvány számos tárgyat, fatörzseket, acélcsöveket, szögesdrótot stb. képes megfogni, és ezt az állványt a korláton is kézbe veheti, vagy egyszerűen a kedvenc pozíciójában állhat.

## Jótállási feltételek

Az Alza.cz értékesítési hálózatában vásárolt új termékre 2 év garancia vonatkozik. Ha a garanciális időszak alatt javításra vagy egyéb szolgáltatásra van szüksége, forduljon közvetlenül a termék eladójához, ahol a vásárlás dátumával ellátott eredeti vásárlási bizonylatot kell bemutatnia.

**Az alábbiak a jótállási feltételekkel való ellentétnek minősülnek, amelyek miatt az igényelt követelés nem ismerhető el:**

- A terméknek a termék rendeltetésétől eltérő célra történő használata, vagy a termék karbantartására, üzemeltetésére és szervizelésére vonatkozó utasítások be nem tartása.

- A terméket természeti katasztrófa, illetéktelen személy beavatkozása vagy a vevő hibájából bekövetkezett mechanikai sérülés (pl. szállítás során, nem megfelelő eszközökkel történő tisztítás stb.) éri.
- A fogyóeszközök vagy alkatrészek természetes elhasználódása és öregedése a használat során (pl. akkumulátorok stb.).
- Káros külső hatásoknak való kitettség, például napfény és egyéb sugárzás vagy elektromágneses mezők, folyadék behatolása, tárgyak behatolása, hálózati túlfeszültség, elektrosztatikus kisülési feszültség (beleértve a villámást), hibás táp- vagy bemeneti feszültség és e feszültség nem megfelelő polaritása, kémiai folyamatok, például használt tápegységek stb.
- Ha valaki a termék funkcióinak megváltoztatása vagy bővítése érdekében a megvásárolt konstrukcióhoz képest módosításokat, átalakításokat, változtatásokat végzett a konstrukción vagy adaptációt végzett, vagy nem eredeti alkatrészeket használt.

# EU-megfelelőségi nyilatkozat

**A gyártó/importőr meghatalmazott képviselőjének azonosító adatai:**

Importőr: Alza.cz a.s.

Bejegyzett székhely: Jankovcova 1522/53,

Holešovice, 170 00 Prága 7

CIN: 27082440

## **A nyilatkozat tárgya:**

Cím: Vlog Kit

Modell / típus: USKEYVISION Flex-K3

**A fenti terméket az irányelv(ek)ben meghatározott alapvető követelményeknek való megfelelés igazolásához használt szabvány(ok)nak megfelelően vizsgálták:**

2014/30/EU irányelv

2014/35/EU irányelv

2011/65/EU irányelv, a 2015/863/EU módosított változatban.

Prága, 2022.3.24.



## WEEE

Ez a termék nem ártalmatlanítható normál háztartási hulladékként az elektromos és elektronikus berendezések hulladékairól szóló uniós irányelvvel (WEEE - 2012/19 / EU) összhangban. Ehelyett vissza kell juttatni a vásárlás helyére, vagy át kell adni az újrahasznosítható hulladékok nyilvános gyűjtőhelyén. Azzal, hogy gondoskodik a termék megfelelő ártalmatlanításáról, segít megelőzni a környezetre és az emberi egészségre gyakorolt esetleges negatív következményeket, amelyeket egyébként a termék nem megfelelő hulladékkezelése okozhatna. További részletekért forduljon a helyi hatósághoz vagy a legközelebbi gyűjtőponthoz. Az ilyen típusú hulladék nem megfelelő ártalmatlanítása a nemzeti előírásoknak megfelelően pénzbírságot vonhat maga után.



Sehr geehrter Kunde,

Vielen Dank, dass Sie unser Produkt gekauft haben. Bitte lesen Sie die folgenden Anweisungen vor dem ersten Gebrauch sorgfältig durch und bewahren Sie diese Bedienungsanleitung zum späteren Nachschlagen auf. Achten Sie besonders auf die Sicherheitshinweise. Wenn Sie Fragen oder Anmerkungen zum Gerät haben, wenden Sie sich bitte an den Kundenservice.

✉ [www.alza.de/kontakt](http://www.alza.de/kontakt)

☎ 0800 181 45 44

✉ [www.alza.at/kontakt](http://www.alza.at/kontakt)

☎ +43 720 815 999

*Lieferant* Alza.cz a.s., Jankovcova 1522/53, Holešovice, 170 00  
Prag 7, [www.alza.cz](http://www.alza.cz)

Vielen Dank für Ihre Investition und Ihr Vertrauen in das Vlogging Flex-K3 Flexible Mikrofon-Kit.

## **Eigenschaften**

### **Kompaktes Design**

Leicht und einfach zu verpacken. Perfekt für Vlogger, Smartphone-Filmer, Journalisten und Reisende, die viel unterwegs sind.

### **Universal-Kardioid-Mikrofon**

Das UVM-X Richtmikrofon liefert eine hohe Audioqualität und ist mit allen Smartphones, DSLRs, Tablets, Audiorecordern und weiterem Kamerazubehör auf einmal gut kompatibel.

### **Robuste und langlebige Unterstützung**

Das Stativ und der Kugelkopf sind aus robustem ABS gefertigt, um Ihrem Handy die Unterstützung und verschiedene Winkel für Ihre TikTok oder Live-Stream zu geben, die Sie benötigen.

### **Vielseitige Einrichtung**

Befestigen Sie einfach das verstellbare Stativ, wenn Sie es brauchen, oder entfernen Sie es, wenn Sie es nicht brauchen, und nehmen Sie es in die Hand. Der Mini-Kugelkopf ermöglicht es Ihnen außerdem, Ihr Telefon und Kamera zu drehen und zu neigen. Der eingebaute Action-Kamera-Adapter hilft Ihnen bei der Montage auf der GoPro Hero 3~10, GoPro Max und anderen Action-Kameras.

## Video Light, Flexibles Stativ inbegriffen

Die Videoleuchte bietet eine weiche und natürliche Beleuchtung für Ihr Vlogging. Das flexible Stativ kann als Griff in der Hand gehalten, an den Baum gehängt oder als Handyhalterung verwendet werden. Das flexible Stativ gibt Ihrem Handy den Halt, den es bei der Aufnahme von Videos braucht. Das Stativ ist bis zu 2 kg belastbar, sodass Sie es auch mit Ihrer DSLR-Kamera, spiegellosen Kamera und Action-Kamera verwenden können.

## Liste der Verpackung

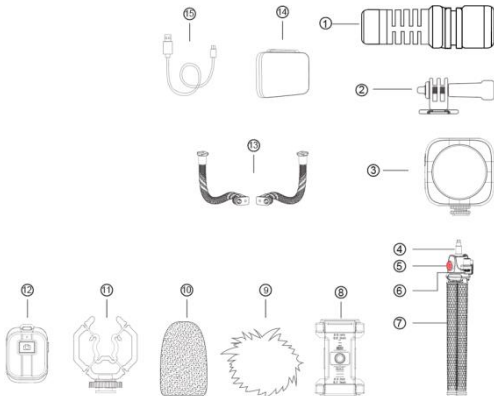

- |                          |   |
|--------------------------|---|
| 1. UVM-X-Mikrofon        | 9. Windschutzscheibe                    |
| 2. Action-Kamera-Adapter | 10. Schaumstoff                         |
| 3. UVGL-4 Videoleuchte   | 11. Stoßdämpferhalterung                |
| 4. Stativ-Kugelkopf      | 12. Fernsteuerung                       |
| 5. ¼" Gewinde            | 13. Dualer flexibler Arm mit Kälteschuh |
| 6. Schloss               | 14. Tragetasche                         |
| 7. Flexibles Stativ      | 15. Ladekabel                           |
| 8. Telefonhalter-Clip    |   |

## Was ist der Unterschied zwischen dem Audiokabel in diesem Flex-K3 Flexible Vlog Kit?

### 3,5 mm TRRS-Anschlusskabel

(für Smartphone, Tablet, PC oder MacBook)



**3,5 mm TRS-Anschlusskabel** - (für Kameras, Camcorder, Audiorecorder und andere Audio-/Videoaufnahmegeräte)



HINWEIS: Das Lightning-3,5-mm-Kopfhöreranschluss-Adapterkabel für das iPhone und das USB-C-3,5-mm-Kopfhöreranschluss-Adapterkabel sind nicht in diesem Paket enthalten.

# UVM-X Mikrofon Spezifikationen

<b>Richtcharakteristik</b>	Uni-Kardiod
<b>Frequenzgang</b>	40Hz ~ 20 kHz
<b>Signal-Rausch-Verhältnis</b>	76db
<b>Empfindlichkeit</b>	48db (F = 1kHz, SPL = 1Pa 0db = 1V/Pa)
<b>Maximaler Schalldruckpegel</b>	110db
<b>Audio-Ausgang</b>	3,5 mm
<b>Größe</b>	φ20,2mm × 65mm
<b>Gewicht</b>	37.7g
<b>Leistungsanforderungen</b>	Keine Batterie erforderlich

## Mikrofon-Richtcharakteristik

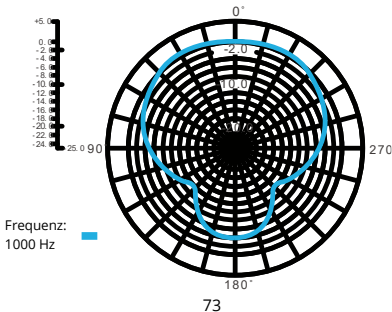

# Anbringen des Telefons

## Modus A: Handheld-Modus



Nehmen Sie das Stativ heraus.



Stellen Sie die Telefonklammer senkrecht und verriegeln Sie den Kugelkopf.



Klappen Sie die Telefonklammer aus.



Installieren Sie das Telefon.

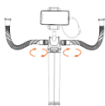

Montieren Sie den flexible Kälteschuh-Arm.

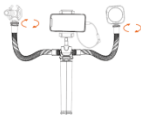

Installieren Sie das Mikrofon und das Licht.

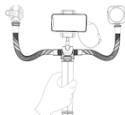

Das flexible Stativ wird in der Hand gehalten.

## Modus B: Stand-Modus



Nehmen Sie das Stativ heraus.



Entfernen und montieren Sie die Smartphone-Klammer mit 1/4"-Schraubenloch im Klammerboden.

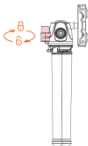

Sperren Sie.

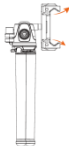

Klappen Sie die Telefonklammer aus.



Installieren Sie das Telefon.

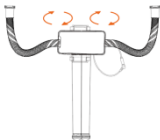

Montieren Sie den Kälteschuh-Arm.

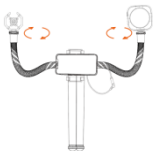

Installieren Sie das Mikrofon und die Leuchte.



Klappen Sie das Stativ aus und wechseln Sie frei zwischen horizontalem und vertikalem Aufnahmemodus.

## Modus C: Cinematischer Modus



Nehmen Sie das Stativ heraus.

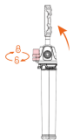

Stellen Sie die Telefonklammer senkrecht und verriegeln Sie den Kugelkopf.



Klappen Sie die Telefonklammer aus.



Installieren Sie das Telefon.



Installieren Sie das Mikrofon.

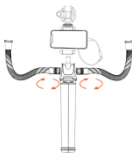

Montieren Sie den flexiblen Kälteschuh-Arm.

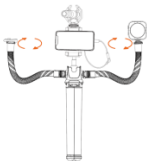

Installieren Sie die Leuchte und die Fernbedienung.

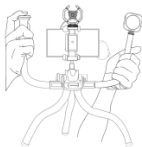

Handgehalten wird der doppelte flexible Arm.

Befestigen Sie das UVM-X-Mikrofon zusammen mit dem Smartphone:

- Schließen Sie das TRRS-Kabel an die Audiobuchse Ihres Smartphones an. Wenn Ihr Telefon nicht über eine Audiobuchse verfügt, müssen Sie einen separaten Adapter kaufen.
- Öffnen Sie den Audio-Modus oder die Video-APP und beginnen Sie mit der Aufnahme.

## Installation der GoPro Kamera



Nehmen Sie das Stativ heraus.



Stellen Sie die Telefonklammer senkrecht auf.



Sperren Sie.



Entfernen Sie die Smartphoneklammer und bringen Sie sie an, wobei die Gummimatte nach oben zeigt.



Installieren Sie den GoPro-Adapter.



Installieren Sie die GoPro-Kamera.



Montieren Sie den flexiblen Kälteschuh-Arm.

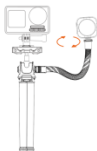

Installieren Sie die Videoleuchte.

## Installation einer Kamera



Nehmen Sie das Stativ heraus.



Stellen Sie die Telefonklammer senkrecht auf.



Sperren Sie.



Entfernen Sie die Smartphone-Klammer und bringen Sie sie an, wobei die Gummimatte nach oben zeigt.



Installieren Sie die Kamera.



Installieren Sie den flexiblen Kälteschuh-Arm.



Installieren Sie das Mikrofon und die Leuchte.

## Verwendung des flexiblen Stativs Flex-K3

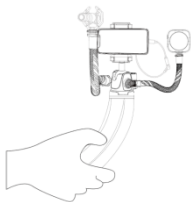

Nehmen Sie das flexible Flex-K3 Vlog-Kit heraus.

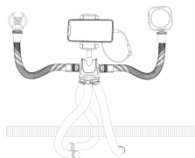

Montieren Sie die flexible Coldshoe-Halterung, um die Kamera in der Hand für Videoaufnahmen zu halten. Die Fernbedienung kann an der Coldshoe-Halterung montiert werden, um das Video jederzeit fernsteuern zu können..

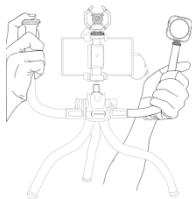

Stellen Sie die biegsamen Beine auf beliebige Oberflächen oder Positionen für verschiedene Szenarien. Dieses Stativ kann eine Vielzahl von Objekten greifen, Baumstämme, Stahlrohre, Stacheldraht, etc., und Sie können das Stativ an ein Geländer hängen oder einfach in Ihre Lieblingspositionen stellen.

## Garantiebedingungen

Für ein neues Produkt, das im Vertriebsnetz von Alza gekauft wurde, gilt eine Garantie von 2 Jahren. Wenn Sie während der Garantiezeit eine Reparatur oder andere Dienstleistungen benötigen, wenden Sie sich direkt an den Verkäufer des Produkts, Sie müssen den ursprünglichen Kaufbeleg mit dem Kaufdatum vorlegen.

**Die folgenden Punkte gelten als Widerspruch zu den Garantiebedingungen, für die der geltend gemachte Anspruch nicht anerkannt werden kann:**

- Verwendung des Produkts für einen anderen Zweck als den, für den es bestimmt ist, oder Nichtbeachtung der

Anweisungen für Wartung, Betrieb und Service des Produkts.

- Beschädigung des Produkts durch eine Naturkatastrophe, das Eingreifen einer unbefugten Person oder mechanisch durch Verschulden des Käufers (z. B. während des Transports, Reinigung mit unsachgemäßen Mitteln usw.).
- Natürliche Abnutzung und Alterung von Verbrauchsgütern oder Bauteilen während des Gebrauchs (z. B. Batterien usw.).
- Einwirkung schädlicher äußerer Einflüsse, wie z. B. Sonnenlicht und andere Strahlungen oder elektromagnetische Felder, Eindringen von Flüssigkeiten, Eindringen von Gegenständen, Netzüberspannung, elektrostatische Entladungsspannung (einschließlich Blitzschlag), fehlerhafte Versorgungs- oder Eingangsspannung und falsche Polarität dieser Spannung, chemische Prozesse wie z. B. gebrauchte Netzteile usw.
- Wenn jemand Veränderungen, Modifikationen, Änderungen am Design oder Anpassungen vorgenommen hat, um die Funktionen des Produkts im Vergleich zum gekauften Design zu verändern oder zu erweitern, oder wenn man nicht originale Komponenten verwendet hat.

# EU-Konformitätserklärung

## Angaben zur Identifizierung des bevollmächtigten Vertreters des Herstellers/Importeurs:

Importeur: Alza.cz a.s.

Eingetragener Sitz: Jankovcova 1522/53,  
Holešovice, 170 00 Prag 7

CIN: 27082440

## Gegenstand der Erklärung:

Titel: Vlog-Kit

Modell / Typ: USKEYVISION Flex-K3

## Das oben genannte Produkt wurde nach der/den Norm(en) geprüft, die zum Nachweis der Einhaltung der in der/den Richtlinie(n) festgelegten grundlegenden Anforderungen verwendet wurde(n):

Richtlinie Nr. 2014/30/EU

Richtlinie Nr. 2014/35/EU

Richtlinie Nr. 2011/65/EU in der Fassung 2015/863/EU

Prag, 24.3.2022



## WEEE

Dieses Produkt darf gemäß der EU-Richtlinie über Elektro- und Elektronik-Altgeräte (WEEE - 2012/19 / EU) nicht über den normalen Hausmüll entsorgt werden. Stattdessen muss es an den Ort des Kaufs zurückgebracht oder bei einer öffentlichen Sammelstelle für wiederverwertbare Abfälle abgegeben werden. Indem Sie sicherstellen, dass dieses Produkt ordnungsgemäß entsorgt wird, tragen Sie dazu bei, mögliche negative Folgen für die Umwelt und die menschliche Gesundheit zu vermeiden, die andernfalls durch eine unsachgemäße Abfallbehandlung dieses Produkts verursacht werden könnten. Wenden Sie sich an Ihre örtliche Behörde oder an die nächstgelegene Sammelstelle, um weitere Informationen zu erhalten. Die unsachgemäße Entsorgung dieser Art von Abfall kann gemäß den nationalen Vorschriften zu Geldstrafen führen.

