



Wi-Fi dveřní kukátko DK500



UŽIVATELSKÝ MANUÁL

Před používáním si prosím pozorně přečtete tento uživatelský manuál.

Verze: 1.1.-2020/9

Obsah:

Stažení a instalace aplikace Tuya Smart.....	3
Nastavení kamery	7
Popis produktu:.....	8
Hlavní funkce:	8
Technické parametry:	9
Instalace kukátka na dveře	10
Seznam balení	11

Stažení a instalace aplikace Tuya Smart

(V tomto manuálu jsme jako příklad nastavení použili tel. iPhone popř. Huawei. Nastavení se mohou lišit dle operačního systému a značky telefonu).



1. v mobilu otevřete App Store (pro iOS) nebo Google Play Store (pro Android) a vyhledejte výraz „TuyaSmart“, nebo naskenujte QR kód viz výše a stáhněte a nainstalujte si aplikaci.
2. **Upravte nastavení „Spuštění aplikace“** – Liší se dle operačního systému, verze a značky telefonu. Kupř. Android - Huawei:
Cesta nastavení: mobilní telefon: **a)** Nastavení – „*Settings*“ (ozubené kolečko) **b)** Aplikace – „*Apps*“ **c)** Spuštění aplikace – „*App launch*“ **d)** ze seznamu aplikací vyhledejte TuyaSmart/ **e)** změňte nastavení z „Správce automaticky“ na „Spravovat ručně“ a povolte 3 volby: **1.** Automatické spuštění - „*Auto-launch*“ **2.** „Sekundární spuštění“ - „*Secondary launch*“ a **3.** „Spustit“ na pozadí “ - „*Run in background*“ (Pokud toto nastavení nezměníte, váš mobilní telefon nemusí přijímat oznámení.)
3. Popř.: povolte všechna oprávnění požadovaná pro tuto aplikaci.
Cesta nastavení: Telefon/ Nastavení / Aplikace/ Oprávnění
Otevřete všechna oprávnění požadovaná pro tuto aplikaci a povolte je.

Účet, Registrace/Login (Account Registration / Login)

Noví uživatelé si musí zřídit nový účet a poté se přihlásit pomocí uživatelského jména a hesla

Přidání zařízení a konfigurace sítě

Poznámka: ① Při konfiguraci sítě ponechejte kukátko a mobilní telefon co nejbližší Wi-Fi routeru, aby byl zajištěn dobrý signál.

- ② Následující kroky 1-4 proveďte v přesném pořadí.
- ③ Pokud během konfigurace sítě uslyšíte výzvu: „**configure Network timeout**“ nebo rozhraní ukazuje, že konfigurace sítě selhala, zavřete aplikaci a restartujte produkt, poté znovu postupujte od kroku 1.

Krok 1: Otevřete a přihlaste se k aplikaci, klikněte na „přidat zařízení“ ("add device") a vlevo vyberte „video dohled“ ("video Surveillance"). Z katalogu výrobků, vyberte "Inteligentní zvonek" ("Smart Doorbell"). Vše jak je znázorněno na obrázku 1.

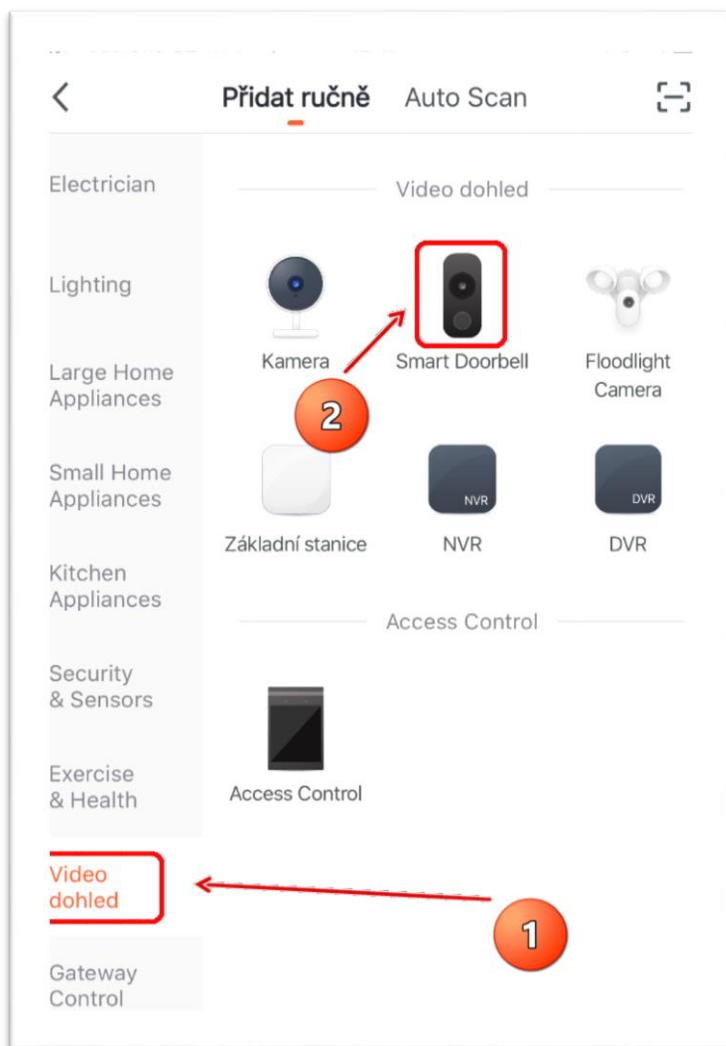

1

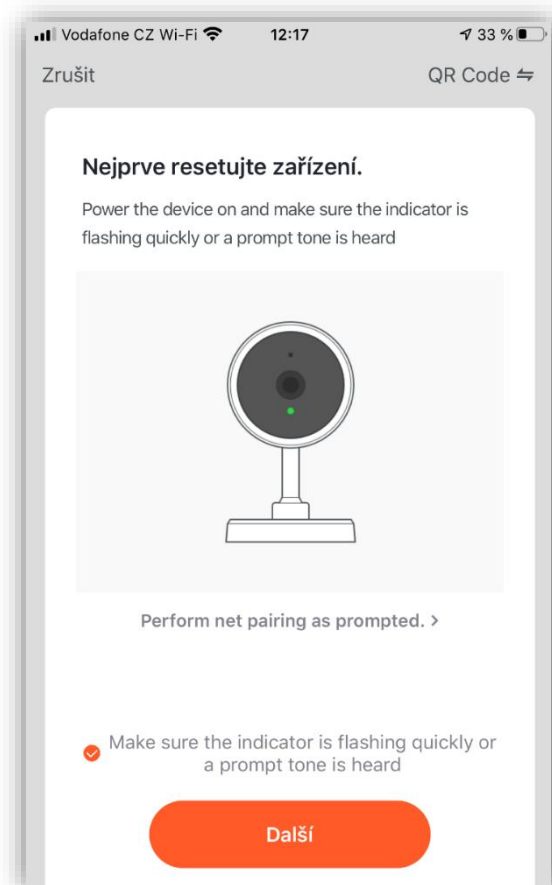

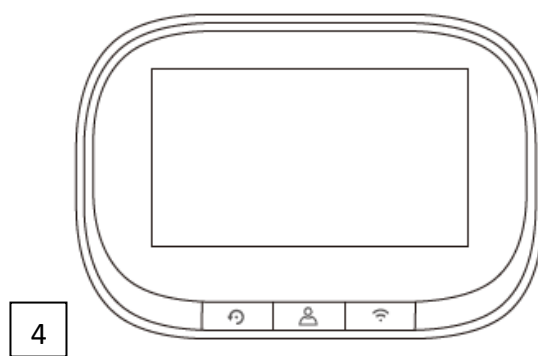
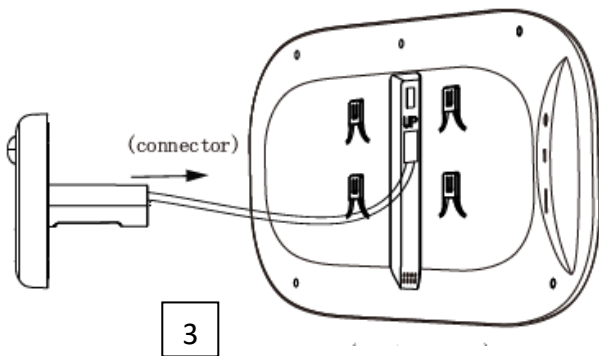

2

Krok 2: Vyjměte venkovní a vnitřní jednotku zařízení a propojte je kabelem. Na venkovní jednotce je kabel připevněn z výroby, provlečte kabel dírou ve dveřích a připojte jemně a citlivě konektorem na LCD (vnitřní jednotku). Viz obrázek 3.



3). Spusťte zařízení dlouhým stiskem cca 3s prostředního tlačítka

na LCD jednotce . Pak stiskněte na 5s pravé tlačítko  pro vstup do modu nastavení sítě. Pokud je vše v pořádku, ze zařízení by se měla ozvat hlasová výzva v angličtině: "**Please use APP to setup network**", „K nastavení sítě použijte aplikaci“.

Krok 3: Po té co zazněla hlasová výzva, viz výše a na LCD bliká modrý indikátor 1x za 1s, Potvrďte tento stav v aplikaci ťuknutím na kroužek v levé části výzvy: „*Make sure the indicator is flashing quickly or a prompt tone is heard*“ („Ujistěte se, že indikátor rychle bliká a byla slyšet výzva“), viz obr. 5. Jakmile se zbarví „Next“ (Další), zvolte jej - viz obr. 2, 6.

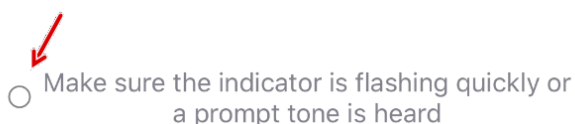

5



6

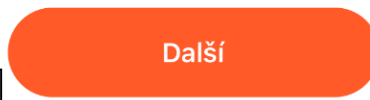

Krok 4: Zařízení podporuje pouze síť 2,4GHz, ne 5GHz. V další obrazovce je předvyplněná Wi-Fi síť, k níž je připojen Váš telefon. Pokud chcete, aby kukátko bylo připojeno k této síti, vyplňte správné heslo, pokud si přejete připojit k jiné síti, nejprve si k ní připojte telefon a pak proces přidání kamery opakujte. Viz obrázek 7.

Po vyplnění hesla se zobrazí automaticky další obrazovka s QR kódem. Telefon umístěte před čočku kukátka ve vzdálenosti cca 18-20 cm – obr. 8.

Po správném načtení kódu kamerou se ozve pípnutí. Nyní probíhá proces automatického párování - "*adding device*", který může chvíli trvat.

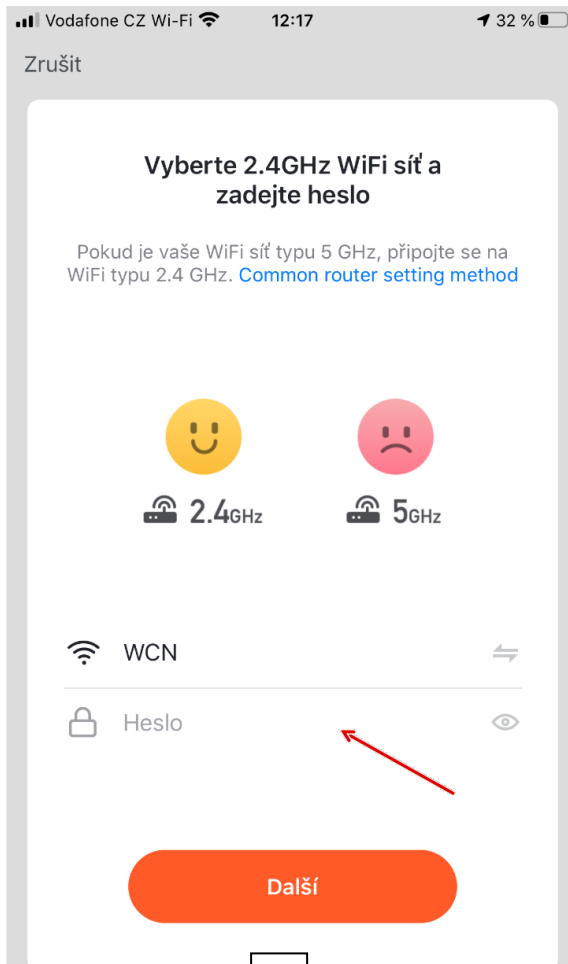

7

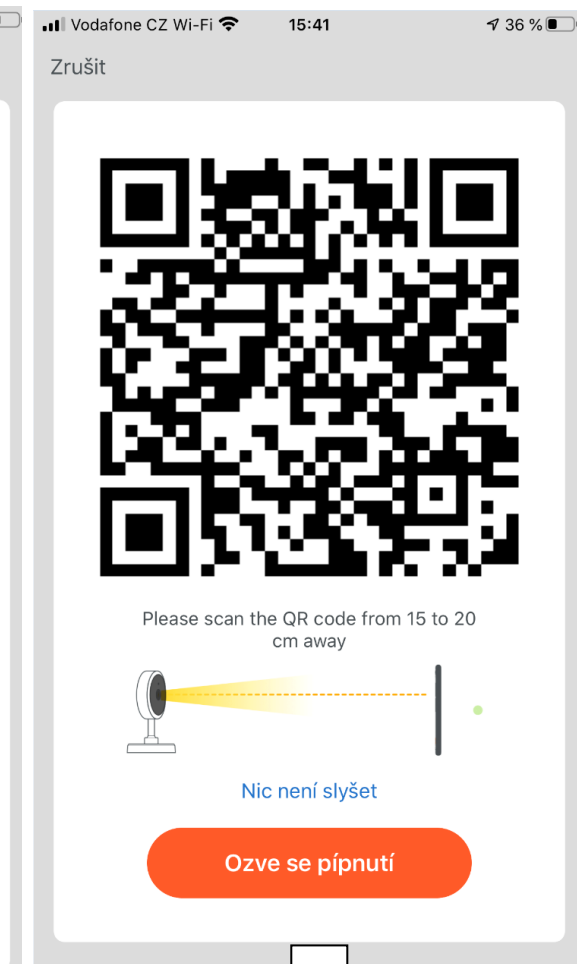

8

Proces párování je úspěšně ukončen výzvou: "network setup successfully", (úspěšné nastavení sítě). Zvolte: "Done" – (Dokončeno) viz obr. 9 a 10.

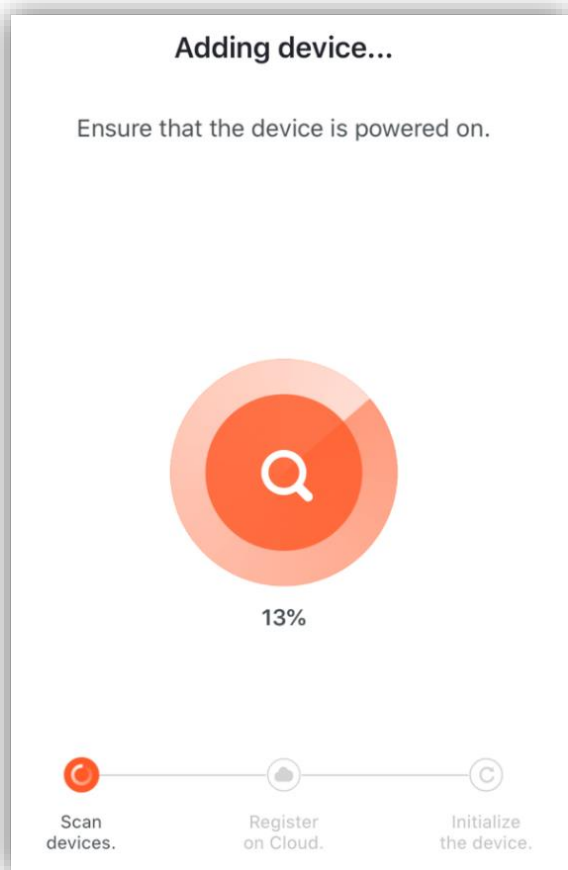

6

9

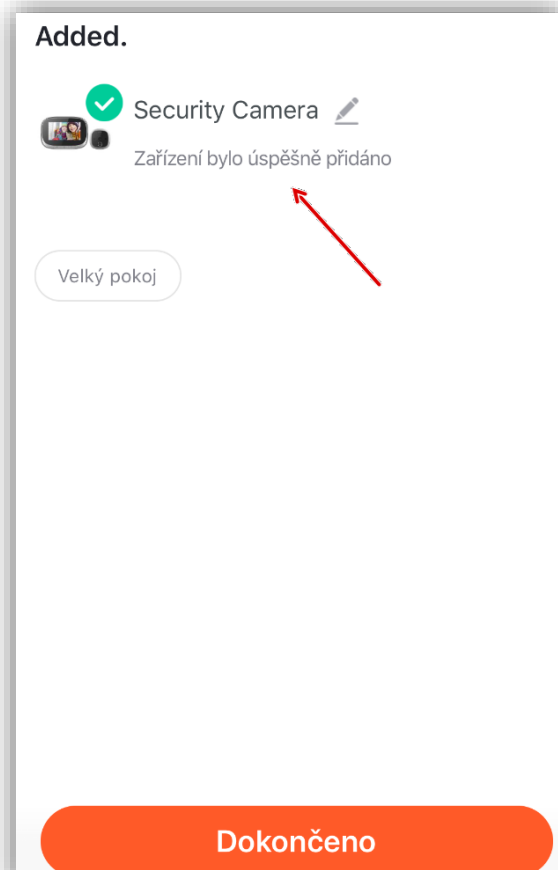

10

Nastavení kamery

Když jsou mobilní telefon a zařízení připojeny, lze provést online nastavení kukátka v aplikaci.

klikněte na symbol „tužky“ v pravém horním rohu okna videa – živého náhledu, poté se objeví rozhraní pro nastavení zařízení, jak je znázorněno na obrázku 11.

Poznámka: když je telefon odpojen od zařízení, zařízení nelze nastavit.

Nastavení aplikace: ukončete okno videa aplikace šipkou v levém horním rohu, klikněte na „já“ v pravém dolním rohu aplikace, poté se objeví rozhraní pro nastavení aplikace, jak je znázorněno na obrázku 12.

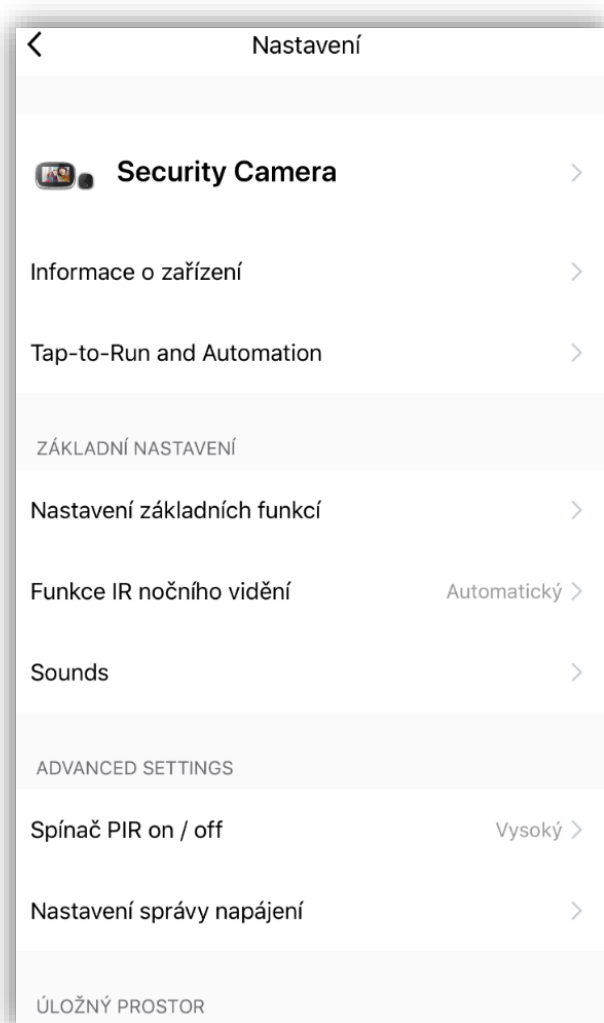

11

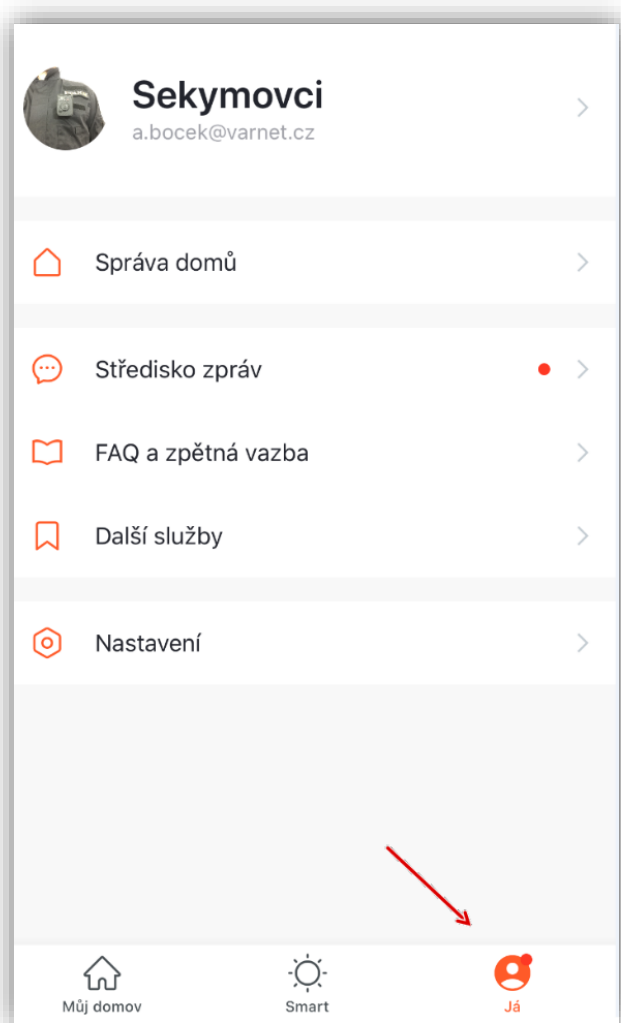

12

Popis produktu:

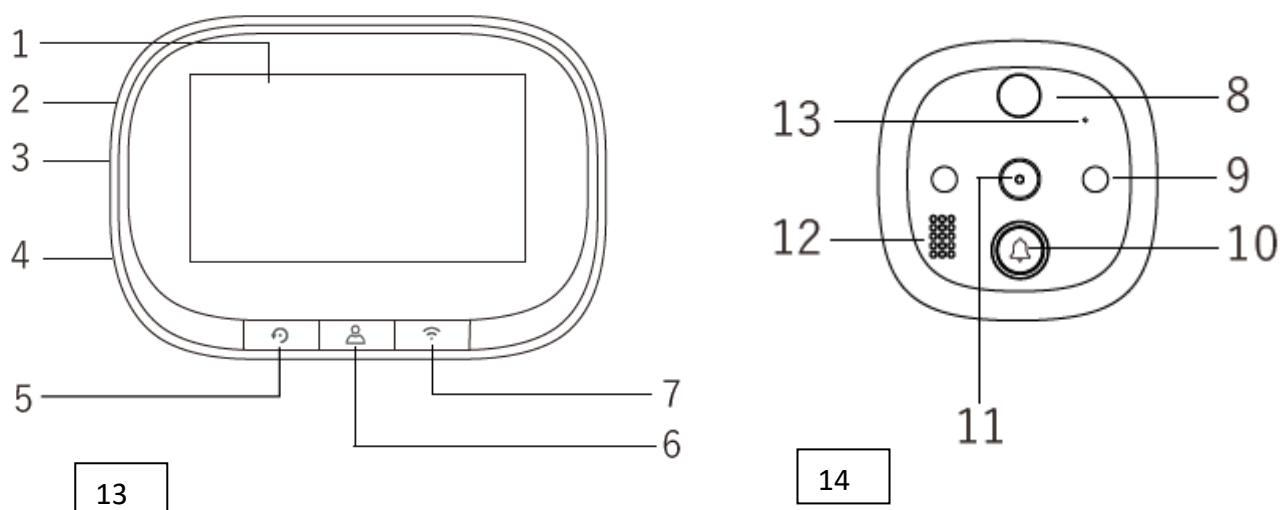

Zadní jednotka (LCD-DVR)		Přední jednotka (kamera-zvonek)	
1	LCD display	8	PIR senzor
2	Tlačítko Reset	9	IR LED
3	Micro USB konektor pro nabíjení baterie	10	Zvonkové tlačítko
4	Slot pro MicroSD kartu	11	Kamera
5	Levé tlačítko (tovární nastavení)	12	Reproduktor
6	Středové tlačítko (aktivace monitoru/ zapnutí a vypnutí zařízení)	13	Mikrofon
7	Pravé tlačítko (nastavení sítě)		

Hlavní funkce:

Levé tlačítko (uvvedení do továrního nastavení) : Při zapnuté obrazovce dlouze stiskněte tuto klávesu po dobu cca 10 sekund, zařízení se vrátí k továrnímu nastavení.

Středové tlačítko (tlačítko monitoru / vypínač) : Dlouhým stisknutím tlačítka po dobu cca 3 s zapnete / vypnete zařízení. Krátkým stiskem zapnete / vypnete obrazovku.

Pravé tlačítko (konfigurace sítě): při zapnutém stavu dlouze stiskněte tlačítko na cca 5s pro vstup do režimu konfigurace sítě. Dalším 5s stiskem zase opustíte režim konfigurace sítě.

Tlačítko zvonku: stisknutím tohoto tlačítka uvedete jednotku do pohotovosti, zazvoníte a zavoláte připojený mobilní telefon- na telefonu se objeví notifikace doprovázená vyzváněním – pokud je to v aplikaci povoleno viz strana 3.

15

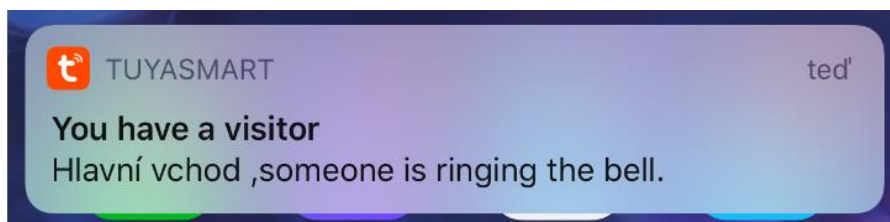

Klepnutím na notifikaci se zřídí video spojení.

Technické parametry:

Procesor:	HI3518E
Paměť:	RAM 512M
OS:	Liteos
Rozlišení kamery:	720P
LCD obrazovka:	4,3" IPS, 480x272
Kapacita baterie:	≥3000mAh
Detekce pohybu:	Ano - na PIR senzor
Oboustranná hlasová komunikace:	Ano
Paměť:	Micro SD card (32GB max.)
IR LED přísvit:	940nm – neviditelné světlo
Nabíječ baterie:	5V / 2A
Průměr díry ve dveřích:	14-35mm
Tloušťka dveří:	35-100mm
WI-FI:	ieee802.11b/g/n 2.4GHz

Instalace kukátka na dveře

- 1) Podle tloušťky dveří si vyberte a připravte vhodný šroub.
- 2) Na zadní straně venkovní části (jednotka s kamerou) odtrhněte oboustrannou lepicí ochrannou fólii, vsuňte její trubičku společně s kabelem FPC skrz díru dveří, poté nalepte tuto venkovní část na dveře (PIR senzor je nahoře a zvonek je ve spodní části).
- 3) Vyjměte kovový držák (šipka „UP“ na držáku znamená nahoru), protáhněte kabel FPC přes obdélníkový otvor v držáku, poté pevně přišroubujte kovový držák k venkovní jednotce – viz obr. níže.
- 4) Vložte Micro SD kartu do vnitřní jednotky (LCD - DVR)
- 5) Připojte kabel FPC z venkovní části ke konektoru vnitřní části.
(dávejte pozor na správný směr – připojujte jemně, nezničte piny.)
- 6) Na zadní straně vnitřní jednotky (LCD) jsou 4 otvory, které nasuňte na kovový držák z vrchu dolů.

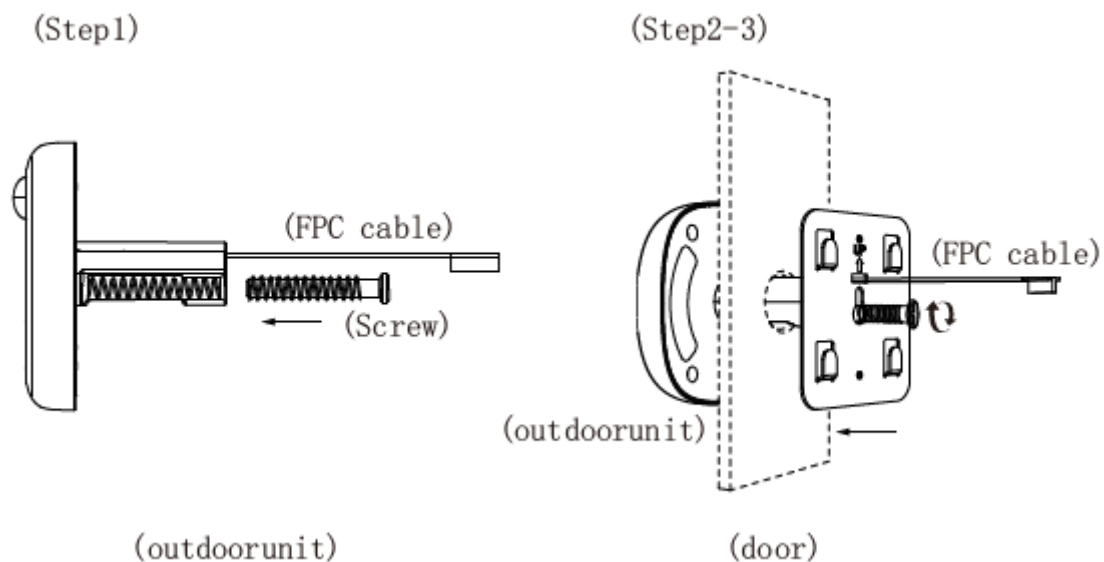

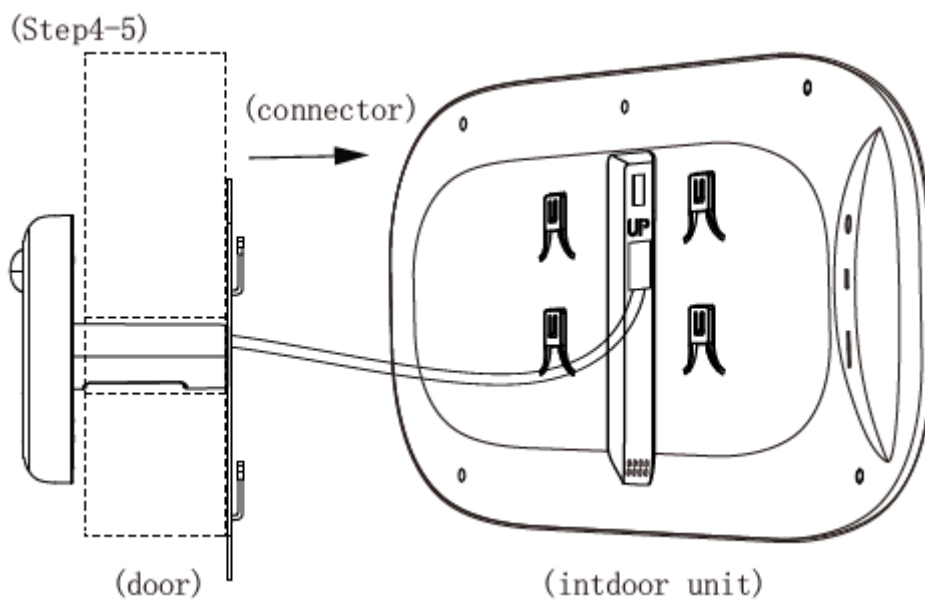

Seznam balení

1x Vnitřní jednotka, 1x Venkovní jednotka 1x Kovový držák 3x Šroub 1x
Napájecí kabel 1x Uživatelská příručka



Servis a podpora: www.cel-tec.cz

Zboží nevhazujte do komunálního odpadu. Odevzdejte je do sběrných míst s elektroodpadem.

Zboží není vhodné pro děti do 3 let.

Dovozce/ Importer to EU:

VARNET s. r.o.

U Obůrky 5/ 674 01 Třebíč

Czech Republic

