

# SONY

## Televízió

### Első lépések [1]

- Távírányító [2]
  - Távírányító gombjai [3]
  - Távírányító gombjai [4]
  - Távírányító gombjai [5]
- Csatlakozó aljzat [6]
- A LED jelzőfény világítása [7]
- Főmenü [8]
- A bemenetek kiválasztása [9]
- Akusztikus automatikus kalibráció elvégzése [10]
- Hozzáférési funkciók [11]

### Hasznos funkciók [12]

- Tartalom keresése/a TV hangalapú működtetése [13]
  - A távírányító mikrofonjának használata [14]
  - A beépített mikrofon használata (csak beépített mikrofonnal rendelkező televízióknál) [15]
- Előnyben részesített alkalmazások használata [16]
  - Alkalmazások telepítése [17]
- Távírányító keresése (csak a távírányítóba beépített hangjelzővel rendelkező modellek esetén) [18]
- Biztonságos alkalmazások és videoközvetítési (streaming) szolgáltatások használata (Biztonság és korlátozások) [19]
- A Kamera és mikrofon élvezete (csak a BRAVIA CAM által támogatott modellek esetén) [20]

### Televíziózás [21]

- Televíziós műsorok megtekintése [22]
  - Az információs sáv ikonjainak bemutatása [23]
  - A műsorújság használata [24]
  - Csatornabeállítások konfigurálása [25]
    - Digitális adások vétele [26]

- [Műholdas adások vétele \[27\]](#)
- [A csatornák rendezése vagy szerkesztése \[28\]](#)
- [A Tv menü használata \[29\]](#)
- [Interaktív műsorszórási televíziós szolgáltatások használata \[30\]](#)
- [Hasznos funkciók televíziózáshoz \[31\]](#)
- [A kép- és hangminőség beállítása igény szerint \[32\]](#)
  - [Képminőség beállítása \[33\]](#)
  - [Hangminőség beállítása \[34\]](#)
  - [„Hang” részletes beállításai \[35\]](#)
  - [Speciális auto hangerő \[36\]](#)
  - [Balansz \[37\]](#)

## [Televíziós műsorok felvétele \[38\]](#)

- [Felvétel készítése USB HDD-eszközre \[39\]](#)
  - [USB HDD-eszköz regisztrálása \[40\]](#)
  - [Időzített rögzítés \[41\]](#)
  - [USB HDD-eszköz felvételkészítésre történő használatára vonatkozó információk \[42\]](#)
- [Rögzített tartalom megtekintése/törlése \[43\]](#)
- [A felvett műsorok listájában megjelenő szimbólumok jelentése \[44\]](#)

## [A televízió használata más eszközökkel \[45\]](#)

- [USB-eszközök \[46\]](#)
  - [USB-eszközön tárolt tartalom lejátszása \[47\]](#)
  - [Információk a fényképek és zene tárolására szolgáló USB-eszközökről \[48\]](#)
  - [Támogatott fájlok és formátumok \[49\]](#)
    - [Fényképek \[50\]](#)
    - [Zene \[51\]](#)
    - [Videók \[52\]](#)
    - [Audio-mintavételi sebességek \(videók esetén\) \[53\]](#)
    - [Külső feliratok \[54\]](#)
- [Blu-ray és DVD-lejátszók \[55\]](#)
  - [Blu-ray vagy DVD-lejátszó csatlakoztatása \[56\]](#)
  - [Blu-ray vagy DVD-lemezek megtekintése \[57\]](#)
- [Kábel- és műholdvevő \[58\]](#)
  - [Kábel- és műholdvevő csatlakoztatása \[59\]](#)
  - [A kábel- és műholdvevő vezérlése a televízió távirányítójával \[60\]](#)

- Az iPhone/okostelefon vagy iPad/táblagép alkalmazás képernyőjének megjelenítése a televízión [61]
- Számítógépek, fényképezőgépek és videokamerák [62]
  - Számítógép csatlakoztatása és tárolt tartalom megtekintése [63]
  - Fényképezőgép vagy kamera csatlakoztatása és tárolt tartalom megtekintése [64]
  - Számítógépes videojel-specifikációk [65]
- Audiorendszer (pl. AV-vevő vagy soundbar) [66]
  - Hang lejátszása audiorendszerből [67]
  - Audiorendszer csatlakoztatása [68]
  - Audiorendszer beállítása [69]
  - A televízió használata középsugárzóként (csak Középső tv-hangszóró üzemmód üzemmóddal rendelkező modelleknél) [70]
  - eARC által támogatott hangformátumok átvitele [71]
- Játékkonzolok [72]
- 3D surround élmény nyakpántos hangszóróval vagy fejhallgatóval (csak a BRAVIA XR modelleknél) [73]
- Bluetooth-eszközök [74]
  - Bluetooth-eszköz csatlakoztatása [75]
  - Az AV-szinkron beállításának módosítása [76]
  - Támogatott Bluetooth-profilok [77]
- BRAVIA Sync-kompatibilis eszközök [78]
  - A BRAVIA Sync áttekintése [79]
  - BRAVIA Sync-kompatibilis eszközök számára elérhető funkciók használata [80]
  - A BRAVIA Sync beállításainak konfigurálása [81]
- Képek megtekintése 4K-felbontással, kompatibilis eszközökről [82]
  - Képek megtekintése 4K felbontással [83]
  - Beállítások fényképek megtekintéséhez HDMI-n keresztül kiváló minőségben [84]
- BRAVIA Csatlakozási útmutató [85]

## Csatlakozás hálózathoz [86]

- Csatlakozás hálózathoz [87]
  - Csatlakozás hálózathoz LAN-kábel használatával [88]
  - Csatlakozás hálózathoz vezeték nélküli kapcsolaton keresztül [89]
    - A Wi-Fi funkció használata a televízió internethez/hálózathoz csatlakoztatásához [90]
    - A Wi-Fi Direct funkció használata a televízió csatlakoztatásához (vezeték nélküli útválasztó nem szükséges) [91]
- Otthoni hálózat funkciói [92]

- [Az otthoni hálózat beállításainak módosítása](#) [93]
- [Tartalom lejátszása számítógépről](#) [94]
- [Tartalom lejátszása médiakiszolgálóról](#) [95]
- [Internetes tartalom megtekintése](#) [96]

## Beállítások [97]

- [A Gyors beállítások használata](#) [98]
- [Csatornák & Bemenetek](#) [99]
- [Képi megjelenítés és hangzás](#) [100]
- [Hálózat és internet](#) [101]
- [Fiókok és bejelentkezés](#) [102]
- [Adatvédelem](#) [103]
- [Alkalmazások](#) [104]
- [Rendszer](#) [105]
- [Távvezérlők és tartozékok](#) [106]
- [Súgó és visszajelzés](#) [107]
- [Időzítők és óra](#) [108]

## Hibaelhárítás [109]

- [Itt kezdje!](#) [110]
  - [Öndiagnosztika](#) [111]
  - [Szoftverfrissítések](#) [112]
  - [Ha a televízió teljes visszaállítása \(újraindítása\) szükséges](#) [113]
  - [Gyakran ismételt kérdések hibaelhárításhoz](#) [114]
- [Kép \(minőség\)/képernyő](#) [115]
  - [Nincs szín, sötét a kép, a szín nem megfelelő vagy túl fényes a kép.](#) [116]
  - [Torz kép./A képernyő villódzik.](#) [117]
  - [Nagy felbontású HDR-képek nem jelennek meg.](#) [118]
  - [OLED panel \(csak OLED panellel felszerelt modellek esetén\)](#) [119]
    - [A képernyő egy bizonyos idő elteltével elsötétül. \(csak OLED panellel felszerelt modellek esetén\)](#) [120]
    - [Megjelenik a \[A panelfrissítés nem fejeződött be\] üzenet. \(csak OLED panellel felszerelt modellek esetén\)](#) [121]
    - [Maradványkép kialakulásától tart. \(csak OLED panellel felszerelt modellek esetén\)](#) [122]
    - [Egy fehér, vagy egy piros, zöld, vagy kék vonal jelenhet meg a képernyőn. \(csak egyes OLED panellel felszerelt modellek esetén\)](#) [123]
- [Billentyűzet](#) [124]

- Műsorszórás vétele [125]
  - Először ezeket a dolgokat ellenőrizze a televíziós vétel hibaelhárításakor. [126]
  - Nem lehet digitális csatornákat nézni. [127]
  - Nem lehet műholdas csatornákat nézni. [128]
  - Egyes digitális csatornák hiányoznak. [129]
- Hang [130]
  - Nincs hang, de jó a kép. [131]
  - Nincs hang, vagy halk a hang a házimozi-rendszerben. [132]
  - Hangot szeretne megszólaltatni egyszerre a fejhallgatóból/Bluetooth-hangeszközből és az audiorendszer/TV hangszóróiból. [133]
  - Aggasztja Önt a kép és a hang közötti késés. [134]
  - Nincs TV-hang, például működési hang vagy audioválasz. [135]
  - Nem tud létrehozni eARC-kapcsolatot. [136]
  - Nem lehet használni a hangalapú keresést a TV-mikrofonnal (csak beépített mikrofonnal rendelkező TV esetén). [137]
  - A TV a környezetből érzékelt hangokra reagál (csak beépített mikrofonnal rendelkező televízióknál). [138]
- Hálózat (internet/otthoni)/alkalmazások [139]
  - A televízió nem tud csatlakozni az internethez/hálózathoz. [140]
  - Az internethez tud csatlakozni, de egyes alkalmazásokhoz és szolgáltatásokhoz nem. [141]
- Távírányító/tartozékok [142]
  - A távírányító nem működik. [143]
  - Le szeretné kapcsolni a távírányító háttérvilágítását. (csak a háttérvilágítású távírányító esetén) [144]
- Áramellátás [145]
  - A televízió nem kapcsolható ki a távírányítóval. [146]
  - A televízió automatikusan kikapcsol. [147]
  - A televízió automatikusan bekapcsol. [148]
  - A televízió nem kapcsol be. [149]
- Csatlakoztatott eszközök [150]
  - Nincs kép a csatlakoztatott eszközről. [151]
  - Nem választhat ki csatlakoztatott eszközt. [152]
  - Nem található egy csatlakoztatott BRAVIA Sync HDMI eszköz. [153]
  - Nem tudja kikapcsolni a kábel- és műholdvevőt a televízió távírányítójával. [154]
  - Egy külső eszköz (például kábel- és műholdvevő) nem vezérelhető a televízió távírányítójával. (Csak kábel- és műholdvevő vezérléssel kompatibilis modellek

[esetén\)](#)[155]

- [A művelet megszakad, vagy az eszköz nem működik.](#) [156]
- [USB HDD-felvétel](#) [157]
  - [Nem lehet USB HDD-eszközt használni.](#) [158]
  - [Az USB HDD-eszköz nem regisztrálható.](#) [159]
- [LED](#) [160]
  - [Szeretné kapcsolni a LED-et, hogy ne világítson vagy villogjon.](#) [161]
  - [A Működési reakció LED pirosan villog.](#) [162]

## [Index/Egyéb](#) [163]

- [Tárgymutató](#) [164]
- [A Súgóútmutató tartalma](#) [165]
- [A Súgóútmutató felépítése](#) [166]
- [Specifikációk](#) [167]
- [Támogatási oldal](#) [168]
- [A televízió naprakészen tartása](#) [169]
- [Védjegy információk](#) [170]

---

[1]

## Első lépések

---

[Távirányító](#) Ez a szakasz a távirányító gombjait mutatja be.

[Csatlakozó aljzat](#)

[A LED jelzőfény világítása](#)

[Főmenü](#)

[A bemenetek kiválasztása](#)

[Akusztikus automatikus kalibráció elvégzése](#)

[Hozzáférési funkciók](#)

---

[2] Első lépések

## Távirányító

---

Kérjük, válassza ki a távvezérlőjét.



[3] Távirányító | Távirányító

## Távirányító gombjai

A mellékelt távirányító, a gombok kiosztása, és az elérhető funkciók modelltől/országtól/régiótól függően eltérőek lehetnek.

A leírás megjelenítéséhez kattintson egy gombra a távirányító képén.



### (Teljesítmény)

Bekapcsolja vagy készenléti/hálózati készenléti üzemmódra vált.

### TV

Átváltás TV-csatornára vagy bemenetre és a Tv menü megjelenítése. A részletekért lásd: [A Tv menü használata](#).

### (Mikrofon)

Ide beszéljen, hogy a távirányító mikrofonját használni tudja. A mikrofon felett egy LED található.

### (Gyors beállítások)

A Gyors beállítások megjelenítése. A részletekért lásd: [A Gyors beállítások használata](#).

### Tipp

- A tévé bekapcsológombjának megnyomásával elindíthatja a praktikus [Távvezérlő keresése] funkciót a távirányító megkereséséhez. A részletekért lásd: [Távirányító keresése \(csak a távirányítóba beépített hangjelzővel rendelkező modellek esetén\)](#).

### (Bemenet kiválasztása)

A bemeneti forrás megjelenítése és kiválasztása, stb. A részletekért lásd: [A bemenetek kiválasztása](#).

### 123 (Vezérlőmenü)

Ezzel olyan menüfunkciók jeleníthetők meg a képernyőn, amelyeknek nincs külön gombja a távirányítón.

## ▲ (Fel) / ▼ (Le) / ◀ (Bal) / ▶ (Jobb) / -⏏- (Enter) (Navigációs tárcsa)

Navigálás és kiválasztás a képernyőmenüben.

## ↶(VISSZA)

Visszatérés az előző képernyőhöz.

## 🏠(FŐMENÜ)

A TV főmenüjének megjelenítése. A részletekért lásd: [Főmenü](#).

## ◀ +/- (Hangerő)

A hangerő beállítása.

## 🗨️ (Google Segéd) / 🎤 (Mikrofon)

Kérjen egy kis Google segítséget a nagy képernyőn. Nyomja meg a Google Segéd (vagy a MIC) gombot a távirányítón a kezdéshez.

A részletekért lásd: [A távirányító mikrofonjának használata](#).

A Google Segéd bizonyos nyelveken/országokban/régiókban nem érhető el.

## 🔇 (Némítás)

A készülék némítása. Újra megnyomva visszatér a hang.

### Tipp

- A hozzáférési gyorsbillentyű be- vagy kikapcsolható a 🔇 (némítás) gomb megnyomásával és nyomva tartásával.

## CH +/- (Csatorna)

Csatorna kiválasztása.

## ▶ (Lejátszás) / || (Szünet)

A médiatartalom működtetése a Tv-készüléken és a csatlakoztatott BRAVIA Sync-kompatibilis eszközön.

## 📺(Műsorújság)

A televízió vagy a kábel- és műholdvevő digitális műsorújságjának megjelenítése. A részletekért lásd: [A műsorújság használata](#).

## Alkalmazás gombok (Online szolgáltatás)

Válogasson a változatos videóstreaming szolgáltatások közül egyetlen gombnyomással. Nyomja meg a kiválasztott szolgáltatás elindításához.

---

[4] Távirányító | Távirányító

## Távirányító gombjai

---

A mellékelt távirányító, valamint a gombok elrendezése és a gombok nevei modelltől/országtól/régiótól függően eltérőek lehetnek.



A leírás megjelenítéséhez kattintson egy gombra a távirányító képén.

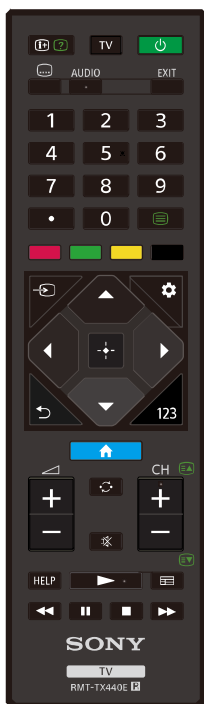

### **i+** (Infó/Szöveg felfedése)

Információk megjelenítése.

### **TV**

Átváltás TV-csatornára vagy bemenetre és a Tv menü megjelenítése. A részletekért lásd: [A Tv menü használata](#).

### **⏻ (Teljesítmény)**

Bekapcsolja vagy készenléti/hálózati készenléti üzemmódra vált.

### **⋮ (Felirat beállítása)**

A feliratok be- vagy kikapcsolása (ha van felirat).

### **AUDIO**

Kiválasztja a többnyelvű forrás hangját vagy a kettős hangot az éppen megtekintett programhoz (a program forrásától függ).

### **EXIT**

Visszalépés az előző képernyőre, vagy kilépés a menüből. Ha interaktív alkalmazás szolgáltatás is elérhető, ezt megnyomva lehet kilépni a szolgáltatásból is.

### **Számgomb/ • (pont)**

A 0-9 számgombbal választhatók ki a digitális csatornák.

### **☰ (Szöveg)**

A teletext megjelenítése.

### **Színes gombok**

Az adott pillanatban a színhez rendelt funkció végrehajtása.

### **→ (Bemenet kiválasztása)**

A bemeneti forrás megjelenítése és kiválasztása, stb. A részletekért lásd: [A bemenetek kiválasztása](#).

### **⚙ (Gyors beállítások)**

A Gyors beállítások megjelenítése. A részletekért lásd: [A Gyors beállítások használata](#).

### **▲ (Fel) / ▼ (Le) / ◀ (Bal) / ▶ (Jobb) / -|- (Enter) (Navigációs tárcsa)**

Navigálás és kiválasztás a képernyőmenüben.

### **↶ (VISSZA)**

Visszatérés az előző képernyőhöz.

### **🏠 (FŐMENÜ)**

A TV főmenüjének megjelenítése. A részletekért lásd: [Főmenü](#).

## 123 (Vezérlőmenü)

Ezzel olyan menüfunkciók jeleníthetők meg a képernyőn, amelyeknek nincs külön gombja a távirányítón.

### +/- (Hangerő)

A hangerő beállítása.

### (Ugrás)

Váltás két csatorna vagy bemenet között oda-vissza. A gombbal az aktuális és a legutóbb nézett csatorna vagy legutóbb kiválasztott bemenet között válthat oda-vissza.

### (Némítás)

A készülék némítása. Újra megnyomva visszatér a hang.

#### Tipp

- A hozzáférési gyorsbillentyű be- vagy kikapcsolható a  (némítás) gomb megnyomásával és nyomva tartásával.

## CH +/- (Csatorna)

TV üzemmódban: Csatorna kiválasztása.

Teletext üzemmódban: Lapozás a  (következő) vagy az  (előző) oldalra.

## HELP

A Súgó menü megjelenítése. Innen érhető el a Súgóútmutató.

### (Lejátszás) / (Gyors vissza) / (Szünet) / (Állj) / (Gyors előre)

A médiatartalom működtetése a Tv-készüléken és a csatlakoztatott BRAVIA Sync-kompatibilis eszközön.

### (Műsorújság)

A televízió vagy a kábel- és műholdvevő digitális műsorújságjának megjelenítése. A részletekért lásd: [A műsorújság használata](#).

---

[5] Távirányító | Távirányító

## Távirányító gombjai

---

A mellékelt távirányító, valamint a gombok elrendezése és a gombok nevei modelltől/országtól/régiótól függően eltérőek lehetnek.

A leírás megjelenítéséhez kattintson egy gombra a távirányító képén.

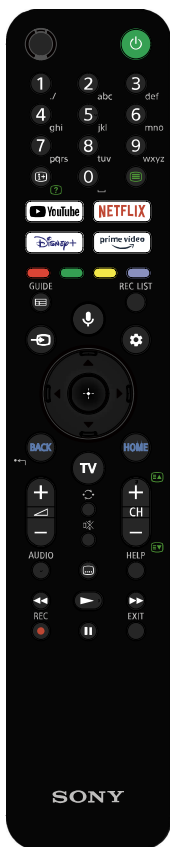

## ● (Mikrofon)

Ide beszéljen, hogy a távirányító mikrofonját használni tudja. A mikrofon felett egy LED található.

## ⏻ (Teljesítmény)

Bekapcsolja vagy készenléti/hálózati készenléti üzemmódra vált.

## Számgomb

A 0-9 számgombbal választhatók ki a digitális csatornák.

## ☰ (Szöveg)

A teletext megjelenítése.

## ⓘ+ (Infó/Szöveg felfedése)

Információk megjelenítése.

## Alkalmazás gombok (Online szolgáltatás)

Válogasson a változatos videóstreaming szolgáltatások közül egyetlen gombnyomással. Nyomja meg a kiválasztott szolgáltatás elindításához.

## Színes gombok

Az adott pillanatban a színhez rendelt funkció végrehajtása.

## ☰ (Műsorújság)

A televízió vagy a kábel- és műholdvevő digitális műsorújságjának megjelenítése. A részletekért lásd: [A műsorújság használata](#).

## REC LIST

Megjeleníti az USB HDD vagy a DVR felvételi listáját a [Kábel- és műholdvevő beállítás] beállítását követően.

## ➔ (Bemenet kiválasztása)

A bemeneti forrás megjelenítése és kiválasztása, stb. A részletekért lásd: [A bemenetek kiválasztása](#).

## 🗣️ (Mikrofon) / 🗣️ (Google Segéd)

Beszéljen a Google Segéd szolgáltatáshoz vagy végezzen hangalapú keresést. A Google Segéd bizonyos nyelveken/országokban/régiókban nem érhető el.

A részletekért lásd: [A távirányító mikrofonjának használata](#).

## ⚙️ (Gyors beállítások)

A Gyors beállítások megjelenítése. A részletekért lásd: [A Gyors beállítások használata](#).

## ▲ (Fel) / ▼ (Le) / ◀ (Bal) / ▶ (Jobb) / -⏏- (Enter) (Navigációs tárcsa)

Navigálás és kiválasztás a képernyőmenüben.

## BACK

Visszatérés az előző képernyőhöz.

**HOME**

A TV főmenüjének megjelenítése. A részletekért lásd: [Főmenü](#).

**TV**

Átváltás TV-csatornára vagy bemenetre és a Tv menü megjelenítése. A részletekért lásd: [A Tv menü használata](#).

 **+/- (Hangerő)**

A hangerő beállítása.

 **(Ugrás)**

Váltás két csatorna vagy bemenet között oda-vissza. A gombbal az aktuális és a legutóbb nézett csatorna vagy legutóbb kiválasztott bemenet között válthat oda-vissza.

 **(Némítás)**



A készülék némítása. Újra megnyomva visszatér a hang.

**Tipp**

- A hozzáférési gyorsbillentyű be- vagy kikapcsolható a  (némítás) gomb megnyomásával és nyomva tartásával.

**CH +/- (Csatorna)**

TV üzemmódban: Csatorna kiválasztása.

Teletext üzemmódban: Lapozás a  (következő) vagy az  (előző) oldalra.

**AUDIO**

Kiválasztja a többnyelvű forrás hangját vagy a kettős hangot az éppen megtekintett programhoz (a program forrásától függ).

 **(Felirat beállítása)**

A feliratok be- vagy kikapcsolása (ha van felirat).

**HELP**

A Súgó menü megjelenítése. Innen érhető el a Súgóútmutató.

 **(Gyorsan hátra) /  **(Lejátszás) /  **(Gyorsan előre) /  **(Szünet)********

A médiatartalom működtetése a Tv-készüléken és a csatlakoztatott BRAVIA Sync-kompatibilis eszközön.

**REC**

Rögzíti az éppen megtekintett programot az USB HDD-re vagy a DVR-re a [Kábel- és műholdvevő beállítás] beállítását követően (régiótól/országtól/TV modelltől függően). Olaszországban nem elérhető.

**EXIT**



Visszalépés az előző képernyőre, vagy kilépés a menüből. Ha interaktív alkalmazás szolgáltatás is elérhető, ezt megnyomva lehet kilépni a szolgáltatásból is.



[6] Első lépések

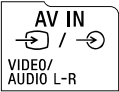

## Csatlakozó aljzat

Az elérhető csatlakozók típusa és alakja a televíziójától függően változhat.

A csatlakozók helyét illetően a Beállítási útmutató (nyomtatott kézikönyv) nyújt útmutatást.

Aljzat	Leírás
	<p><b>USB HDD REC</b></p> <p>Az USB HDD eszköz vagy digitális fényképezőgép/kamera/USB-adathordozó csatlakoztatására szolgál.</p> <p>Az USB HDD-felvétel funkció csak korlátozott régiókban/országokban/televízió modelleken érhető el.</p>
	<p><b>AV IN</b></p> <p>Videolejátszó/játékkonzol/DVD-lejátszó/kamera/külső egység csatlakoztatására szolgál.*<sup>1</sup></p> <p>Kompozit kapcsolathoz használjon egy analóg hosszabbító kábelt (nem tartozék).</p> <p>*<sup>1</sup> Olyan külső eszközhöz, amely csak SCART AV OUT kimenettel rendelkezik, használjon SCART-RCA adaptert és analóg hosszabbító kábelt.</p> <p>Az analóg hosszabbító kábel alakjáról bővebb információt a következő szakasz tartalmaz: <a href="#">Blu-ray vagy DVD-lejátszó csatlakoztatása</a>.</p>
	<p> <b>(fejhallgató)</b></p> <p>Csatlakoztasson ide egy fejhallgatót, ha a televízió hangjait azon keresztül szeretné hallani. Csak 3 pólusú sztereó mini-jack dugaszt támogat.</p> <div style="background-color: #f0f0f0; padding: 10px; margin-top: 10px;"> <p><b>Megjegyzés</b></p> </div>

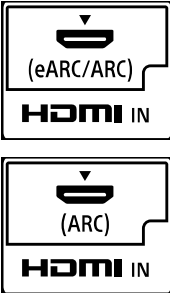
Aljzat	Leírás
	<ul style="list-style-type: none"> <li>Nem tudja egyszerre a televízió hangszóróin át és a fejhallgatón keresztül is hallgatni a hangokat.</li> </ul>
	<p><b>HDMI IN</b></p> <p>HDMI-eszköz csatlakoztatására szolgál. A HDMI-interfész a digitális video- és audiojeleket egyetlen kábelén keresztül képes továbbítani. A tartalmak nagy felbontású 4K megjelenítéséhez a Prémium nagysebességű HDMI™-kábel(ek) csatlakoztatása és a [HDMI-jelformátum] értékre állított képernyőn (a HDMI IN porton) megjelenített utasítások követése szükséges.</p>
	<p><b>HDMI IN (8K, 4K 120 Hz)</b></p> <p>Ha olyan HDMI eszközt használ, amely támogatja a 8K vagy 4K 100/120 Hz videokimenetet, akkor egy Ultra nagysebességű HDMI™ kábel segítségével csatlakozzon, majd kövesse a képernyőn megjelenő utasításokat, és állítsa be a [HDMI-jelformátum] értékét a HDMI IN porton.</p> <p><b>Megjegyzés</b></p> <ul style="list-style-type: none"> <li>A 4K 100 Hz támogatás az országtól/régiótól függ.</li> </ul>
	<p><b>HDMI IN (4K 120 Hz)</b></p> <p>Ha olyan HDMI eszközt használ, amely támogatja a 4K 100/120 Hz videokimenetet, akkor egy Ultra nagysebességű HDMI™ kábel segítségével csatlakozzon, majd kövesse a képernyőn megjelenő utasításokat, és állítsa be a [HDMI-jelformátum] értékét a HDMI IN porton.</p> <p><b>Megjegyzés</b></p> <ul style="list-style-type: none"> <li>A 4K 100 Hz támogatás az országtól/régiótól függ.</li> </ul>

Aljzat	Leírás
	<p><b>HDMI IN (eARC/ARC)</b></p> <p>Olyan hangrendszer csatlakoztatásához, amely támogatja az eARC (Enhanced Audio Return Channel) vagy ARC (Audio Return Channel) opciót, csatlakoztassa a HDMI csatlakozót az „eARC/ARC” címkével ellátott csatlakozóhoz a TV-n. Ez egy olyan szolgáltatás, amely az audiojeleket HDMI-kábelen keresztül egy, az eARC/ARC-t támogató audiorendszerre küldi át. Ha az audiorendszer nem támogatja az eARC/ARC-t, akkor a DIGITAL AUDIO OUT (OPTICAL) segítségével kell csatlakoznia.</p>
	<p><b>DIGITAL AUDIO OUT (OPTICAL)</b></p> <p>Az audiorendszert optikai audiobemenetre csatlakoztatja. Ha a csatlakoztatott audiorendszer nem kompatibilis a HDMI-kábelt használó ARC technológiával, akkor csatlakoztasson egy optikai audiokábelt a DIGITAL AUDIO OUT (OPTICAL) kimenetre a digitális hang kiadásához.</p>
	<p><b>RF (RF bemenet)</b></p> <p>Kábel/antenna/külső egység csatlakoztatására szolgál.</p> <p><b>Megjegyzés</b></p> <ul style="list-style-type: none"> <li>Ha a kábelt a kábel/antenna bemenetre csatlakoztatja, akkor csak enyhén húzza meg a kezével – a csatlakozás túlzott meghúzása károsíthatja a televíziót.</li> </ul>
	<p><b>△ (műhold bemenet)</b></p> <p>Csatlakoztatás a műhold bemenetre.</p> <p>A csatlakoztatás lépései: SUB. → MAIN → antenna.</p> <p>A SUB. dugaszhoz csak akkor csatlakoztassa, ha ikertunerés módot használ, kivéve az EN50494 egykábeles elosztást (modelltől függően).</p>
	<p><b>LAN</b></p>

Aljzat	Router csatlakoztatása. <b>Leírás</b>
	<p>Csatlakozás az internethez LAN-kábel használatával.</p> <p><b>CAM (feltételes hozzáférési modul)</b> Hozzáférést biztosít a fizetős televíziós szolgáltatásokhoz. Részletekért lásd a CAM modulhoz mellékelt használati útmutatót.</p> <p><b>Megjegyzés</b></p> <ul style="list-style-type: none"> <li>• Ne csatlakoztasson közvetlenül intelligens kártyát a televízió CAM-aljzatába. A kártyát az erre feljogosított forgalmazótól vásárolt feltételes hozzáférési modulba kell csatlakoztatni.</li> <li>• A CAM egyes országokban/területeken nem támogatott. Az elérhetőséget ellenőrizze a jogosított forgalmazónál.</li> <li>• Elképzelhető, hogy megjelenik egy CAM üzenet, amikor az internetes videók használata után egy digitális programra vált.</li> <li>• A CAM aljzatba behelyezett intelligens kártyán kívül ne távolítson el semmilyen üres kártyát vagy fedelet (a televízió modelljétől függően elérhető) a televízió CAM aljzatából.</li> </ul>
	<p><b>CENTER SPEAKER IN</b></p> <p>A televízió hangszóróinak központi hangszóróként való használatához csatlakoztassa az AV vevőegység kimenetét a televízió CENTER SPEAKER IN aljzatához.</p> <p>A televízió hangszóróinak középső hangszóróként való használatához nyomja meg a  (Gyors beállítások) gombot a távirányítón, és állítsa be a [Beállítások] — [Képi megjelenítés és hangzás] — [Hangkimenet] — [Hangszóró] — [Audiorendszer] értéket.</p> <p><b>Megjegyzés</b></p> <ul style="list-style-type: none"> <li>• A kábelek csatlakoztatása előtt válassza le a televízió és az AV-vevő hálózati tápkábelét.</li> <li>• Ha nem használja a CENTER SPEAKER IN vagy az S-CENTER SPEAKER IN bemenetet, módosítsa a következő beállítást a hangszórózaj kialakulásának elkerüléséhez. Nyomja meg a  (Gyors beállítások) gombot a távirányítón</li> </ul>



Aljzat	Leírás
	<p>és kapcsolja ki a [Középső tv-hangszóró üzemmód] lehetőséget a [Beállítások] — [Képi megjelenítés és hangzás] — [Hangkimenet] útvonalon.</p>
<div style="border: 1px solid black; padding: 5px; width: fit-content;">S-CENTER SPEAKER IN</div>	<p><b>S-CENTER SPEAKER IN</b></p> <p>Csatlakoztatja a televíziót és az audiorendszert az S-CENTER OUT bemenet/jack és a Középső tv-hangszóró üzemmód kábele segítségével. Csatlakozás előtt győződjön meg arról, hogy kihúzta a csatlakoztatni kívánt televízió és audiókészülék tápkábelét. A részletekért lásd: <u><a href="#">A televízió használata középsugárzóként (csak Középső tv-hangszóró üzemmód üzemmóddal rendelkező modelleknél).</a></u></p> <p><b>Megjegyzés</b></p> <ul style="list-style-type: none"> <li>Ha nem használja a CENTER SPEAKER IN vagy az S-CENTER SPEAKER IN bemenetet, végezze el a következő lépéseket a hangszórózaj kialakulásának elkerüléséhez. Nyomja meg a  (Gyors beállítások) gombot a távirányítón és kapcsolja ki a [Középső tv-hangszóró üzemmód] lehetőséget a [Beállítások] — [Képi megjelenítés és hangzás] — [Hangkimenet] útvonalon.</li> </ul>

[7] Első lépések

## A LED jelzőfény világítása

A LED-ek működése alapján megállapíthatja a televízió üzemállapotát.

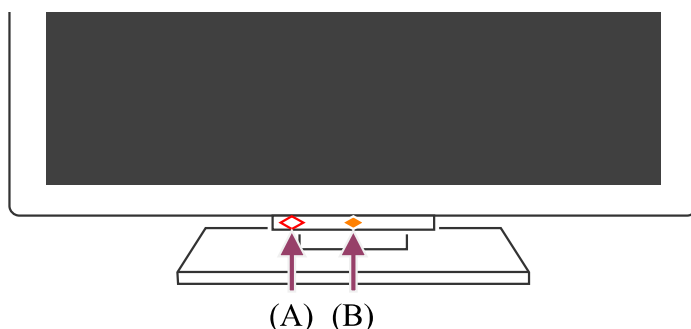

(A) Hangfunkció LED (A televízió alján a bal oldalon. Csak beépített mikrofonnal rendelkező televízióknál.\*)

(B) Működési reakció LED (A televízió alján középen.)

\* Előfordulhat, hogy a beépített mikrofon a régiótól, modelltől vagy nyelvtől függően nem érhető el.

## Hangfunkció LED

Világítani vagy villogni kezd az „Ok Google” észlelését követően, ha a televízió kommunikál a szerverrel. A LED fénymintája a szerverrel történő kommunikáció állapotától függ.

### Megjegyzés

- Használhatja a televízió beépített mikrofonját, amikor a Beépített mikrofon kapcsolója be van kapcsolva. A beépített mikrofon kapcsolója helyét illetően a TV-készülékhez/mellékelt Felhasználói útmutató/Beállítási útmutató nyújt útmutatást.
- Miután megnyomta a távirányítón a MIC/Google Segéd gombot, és befejezte a televízió beépített mikrofonjának aktiválását, a hangfunkció LED-je sárgán világít, ha a TV-n ki van kapcsolva (ha be van kapcsolva, a Működési reakció LED borostyánsárga színnel világít).

## Működési reakció LED

„Bekapcsol” vagy „villog”, ha a televízió be van kapcsolva, ha jelet fogad a távirányítóról vagy ha USB-tárolóeszközzel frissíti a szoftvert.

Ha az [Az „Ok Google” felismerése] engedélyezve van, akkor borostyánsárgán világít. (csak beépített mikrofonnal rendelkező televízióknál\*)

\* Előfordulhat, hogy a beépített mikrofon a régiótól, modelltől vagy nyelvtől függően nem érhető el.

Ha a Beépített mikrofon kapcsolója be van kapcsolva, borostyánsárgán világít. (csak beépített mikrofonnal rendelkező televízióknál\*)

\* Előfordulhat, hogy a beépített mikrofon a régiótól, modelltől vagy nyelvtől függően nem érhető el.

### Kapcsolódó témakörök

- [A beépített mikrofon használata \(csak beépített mikrofonnal rendelkező televízióknál\)](#)
- [Szeretné kapcsolni a LED-et, hogy ne világítson vagy villogjon.](#)
- [Otthoni hálózat funkciói](#)

- Szoftverfrissítések

[8] Első lépések

## Főmenü

A távirányító HOME/🏠(FŐMENÜ) gombjának megnyomásakor megjelenő képernyő a Főmenü. A Főmenüből tartalmakat kereshet és kiválaszthatja az ajánlott tartalmakat, alkalmazásokat és beállításokat.

A Főmenüben megjelenő elemek választéka attól függ, hogy van-e Google-fiók a TV-hez hozzáadva.

(A modelltől, régiótól vagy országtól függően előfordulhat, hogy egyes funkciók nem érhetők el. A képek csak tájékoztató jellegűek. A tényleges képernyőtől eltérhetnek.)

(A) A Főmenü képe, ha egy Google-fiók be van állítva a TV-n.

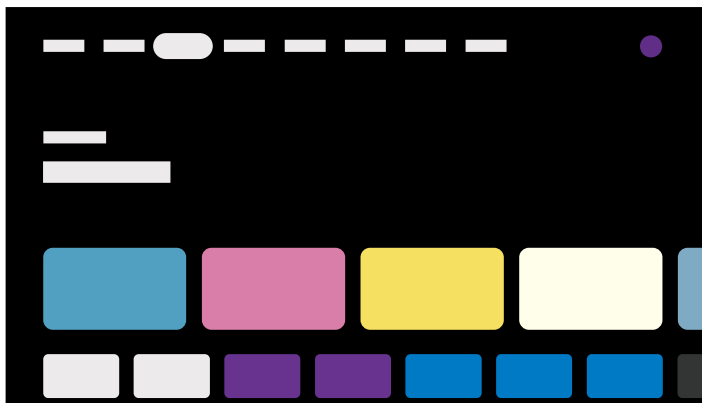

(B) A Főmenü képe, ha nincs Google-fiók beállítva a TV-n.



## Google-fiók beállítása és tévézés

Ha csatlakoztatja a tévét az internethez, és beállít egy Google-fiókot, telepítheti a kívánt alkalmazásokat a tévére, és élvezheti az internetes videókat, vagy hangvezérléssel kereshet tartalmat.

## Tévénézés Google-fiók beállítása nélkül

Akkor is nézhet tévéműsorokat és/vagy lejátszhat különböző tartalmakat a csatlakoztatott eszközökről, például Blu-ray lejátszóról, ha nem állít be Google-fiókot. Ha a TV-t az internethez csatlakoztatja, akkor a Főmenüben megjelenített internetes streamingszolgáltatásokat is használhatja.

### Megjegyzés

- Ha inkább tévézne, és a Google-fiókot később szeretné beállítani, állítsa be a Google TV-t a Főmenüből vagy a beállítások menüből.
- Ha törli a Google-fiókot, a TV visszatér a gyári alapértelmezett értékekre.

### Tipp

- A TV beállításaitól függően a Főmenü jelenik meg a TV bekapcsolásakor. Ha megváltoztatja a következő beállítást, megváltoztathatja a TV bekapcsolásakor megjelenő képernyőt a TV-csatornára vagy a külső bemenetre, például HDMI-re, amelyet a TV kikapcsolása előtt nézett.

- 1** Nyomja meg a távirányító  (Gyors beállítások) gombját.
- 2** Válassza a [Bekapcsolási viselkedés], majd a [Legutóbbi bemenet] elemet.

A TV legközelebbi bekapcsolásakor megjelenik a TV-csatorna vagy a külső bemenet, például a HDMI, amit a TV kikapcsolása előtt nézett.

A specifikációk előzetes bejelentés nélkül megváltozhatnak.

- További tájékoztatásért olvassa el a gyakran ismételt kérdéseket a Sony támogatási webhelyén.

[Gyakran ismételt kérdések hibaelhárításhoz](#)

---





[9] Első lépések

## A bemenetek kiválasztása

---

A televízióhoz csatlakoztatott eszközök (például Blu-ray-/DVD-lejátszó vagy USB flash-meghajtó) megtekintéséhez vagy televíziónézéshez ilyen használatot követően, át kell váltani a bemenetet.





Ha szerkeszti az elemeket és alkalmazásokat ad hozzá, akkor a bemenet kiválasztása képernyőn válthat az alkalmazások között.

- 1** A csatlakoztatott eszköz kiválasztásához nyomja meg többször a  (Bemenet kiválasztása) gombot.  
Vagy nyomja meg a(z)  (Bemenet kiválasztása) gombot, használja a  (Bal) /  (Jobb) gombokat a csatlakoztatott eszköz kiválasztásához, majd nyomja meg az  (Enter) gombot.





### Megjegyzés

- Ha nem csatlakoztattak eszközöket a HDMI-bemenetekhez, előfordulhat, hogy a HDMI-bemenet nem jelenik meg a [Bemenetek menü] menüben.

### A bemeneti elemek szerkesztése

- 1** Nyomja meg a(z)  (Bemenet kiválasztása) gombot.
- 2** Nyomja meg a  (Jobb) gombot (vagy  (Bal) gombot a TV kijelzőnyelvétől függően), majd válassza ki a  (Szerkesztés) lehetőséget.
- 3** Válassza ki a megjeleníteni vagy elrejteni kívánt alkalmazást/bemeneti eszközt.
- 4** Válassza a [Bezárás] lehetőséget.

### Tipp

- A megjelenített elemek sorrendjének módosításához vagy elrejtéséhez nyomja meg a  (Fel) gombot a távirányítón az elemet kijelölve, ekkor megjelenik az [Áthelyezés] és [Elrejt] opció. Ha a(z) [Áthelyezés] opciót választja, a távirányító  (Bal) /  (Jobb) gombjaival mozgassa az elemet a kívánt pozícióba, majd nyomja meg az  (Enter) gombot a távirányítón.
- A televíziós műsorszórásra váltáshoz csak nyomja meg a távirányító TV gombját.

---

[10] Első lépések

## Akusztikus automatikus kalibráció elvégzése

---

A hangot a megtekintési környezethez igazított legjobb akusztikára javíthatja, ha a távirányító mikrofonjának segítségével megméri a TV teszthangját. (Modelltől függően előfordulhat, hogy ez a beállítás nem érhető el.)

Az akusztikus automatikus kalibrációt támogató modellek az alábbi beállítással rendelkeznek.

[Beállítások] — [Képi megjelenítés és hangzás] — [Hang] — [Automatikus akusztikai kalibrálás]

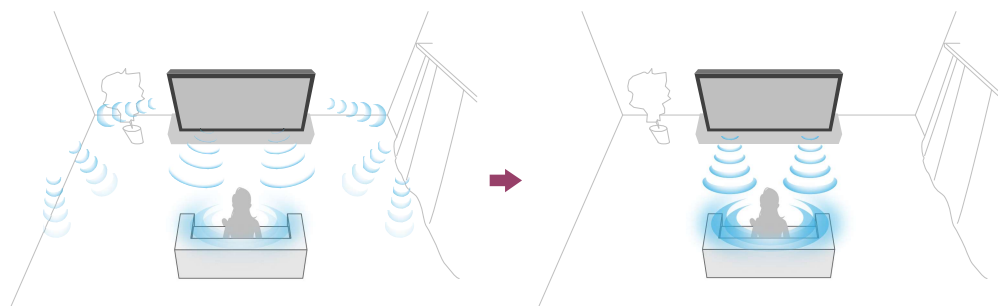

## Megjegyzés

- A kalibrálási hatások a tévézési környezettől függően változnak.
- Mérés során a TV-készülékből hangos teszthang hallható.
- Mérés során ne blokkolja a mikrofon nyílását a távirányító végén.
- Mérés közben ne mozgassa a távirányítót. Ellenkező esetben a mérés hibás lehet.
- Akkor végezze a kalibrálást, amikor a környezet csendes. A zaj hibás mérést eredményezhet.
- Az akusztikus automatikus kalibrációt nem lehet elvégezni, ha hangprojektort használ. Módosítsa az alábbi beállítást.

[Beállítások] — [Képi megjelenítés és hangzás] — [Hangkimenet] — [Hangszóró] — [Tv-hangszóró]

### 1 Nyomja meg a távirányítón a (Gyors beállítások) gombot , majd végezze el az alábbi beállításokat.

[Beállítások] — [Képi megjelenítés és hangzás] — [Hang] — [Automatikus akusztikai kalibrálás] — [Kalibrálási beállítás]

### 2 Végezze el a mérést a képernyőn megjelenő utasításokat követve!

Az akusztikát a készülék automatikusan kijavítja a tévézési környezet mérési

eredményei alapján.

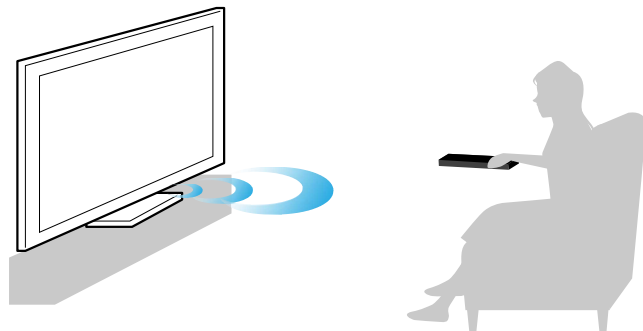

### Tipp

Az akusztikus automatikus kalibrálás a következő esetekben hibás lehet.

- Ha a távirányítót mozgatják a mérés során
- Ha a mérés során a teszthangtól eltérő hangok vannak (például zaj)

---

[11] Első lépések

## Hozzáférési funkciók

---

Ez a TV olyan hozzáférési funkciókkal rendelkezik a [Kisegítő lehetőségek] menüben, mint például a képernyőolvasó funkció a képernyőn megjelenített szöveghez, nagyítási funkció a szöveg könnyebb olvashatóságáért, valamint feliratok.

### Megjegyzés

- A modelltől, régiótól vagy országtól függően előfordulhat, hogy egyes funkciók nem érhetők el.

Nyomja meg a  (Gyors beállítások) gombot a távirányítón, majd válassza a [Beállítások] — [Rendszer] — [Kisegítő lehetőségek] elemet a felhasználóasszisztensi funkciók beállításához.

A(z) [Kisegítő lehetőségek] menü gyorsbillentyű-funkcióval rendelkezik, így a távirányító  (Némítás) gombját lenyomva és 3 másodpercig nyomva tartva be- vagy kikapcsolható.

### Tipp

- A gyorsbillentyű funkció módosításához válassza ki a [Kisegítő lehetőségek gyorsparancsa] lehetőséget a [Kisegítő lehetőségek] menüben és engedélyezze a [Kisegítő lehetőségek engedélyezése] pontot és módosítsa a funkciót a [Billentyűparancs szolgáltatás] segítségével.

- Ha kiválasztja a [Kisegítő lehetőségek útmutatója] pontot a [Kisegítő lehetőségek] menüben, megismerheti a TV által támogatott felhasználói hozzáférési funkciókat. (Modelltől függően előfordulhat, hogy ez a funkció nem érhető el.)
- Ha a Súgóútmutatóval szeretné használni a képernyőolvasót, akkor egy számítógép vagy okostelefon segítségével tekintse meg a Súgóútmutatót a Sony terméktámogatási weboldalán.
- Az elérhetőséggel kapcsolatos további tájékoztatásért látogasson el a Sony támogatási webhelyére.

<https://www.sony.net/A11y.GoogleTV/>

---

[12]

## Hasznos funkciók

---

Tartalom keresése/a TV hangalapú működtetése

Előnyben részesített alkalmazások használata

Távírányító keresése (csak a távírányítóba beépített hangjelzővel rendelkező modellek esetén)

Biztonságos alkalmazások és videoközvetítési (streaming) szolgáltatások használata (Biztonság és korlátozások)

A Kamera és mikrofon élvezete (csak a BRAVIA CAM által támogatott modellek esetén)

---

[13] Hasznos funkciók

## Tartalom keresése/a TV hangalapú működtetése

---

A távírányító mikrofonjának használata Ez a funkció olyan TV-készülékeken elérhető, amelyeknél a mellékelt távírányító rendelkezik MIC gombbal.

A beépített mikrofon használata (csak beépített mikrofonnal rendelkező televízióknál)

---

[14] Tartalom keresése/a TV hangalapú működtetése | Tartalom keresése/a TV hangalapú működtetése

## A távírányító mikrofonjának használata

---

A hangalapú vezérlést támogató távírányítók egy Google Segéd vagy MIC gombbal és egy beépített mikrofonnal rendelkeznek. Használja a Google-t filmek kereséséhez,



alkalmazások streameléséhez, zenelejátszáshoz és a televízió vezérléséhez - mindezt a hangjával. Nyomja meg a Google Segéd (vagy a MIC) gombot a távirányítón a kezdéshez.

## 1 Nyomja meg és tartsa lenyomva a Google Segéd vagy MIC gombot a távirányítón.

A gomb lenyomásakor a távirányító mikrofonját aktiválja és a távirányító LED-je kigyullad.

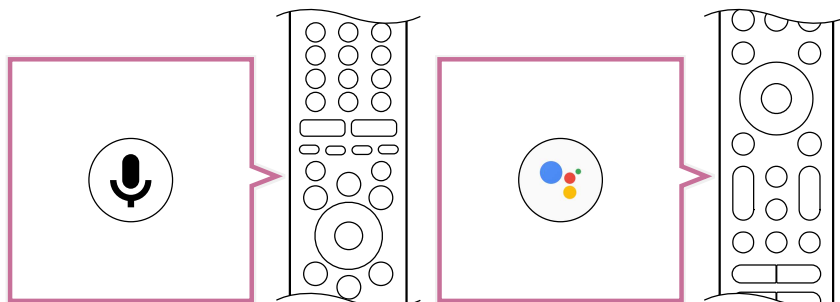

## 2 Beszéljen a mikrofonba, miközben nyomja meg és tartsa nyomva a Google Segéd vagy MIC gombot.

A modelltől függően előfordulhat, hogy a rendszer példamondatokat is megjelenít.



Amikor belebeszél a mikrofonba, megjelennek a keresési eredmények.

### Tipp

- Ha a távirányítón lenyomja a MIC gombot és kimondja a „Voice hints” utasítást, a beszéddel és az elérhető hangparancsokkal kapcsolatos információk megjelennek. Modelltől/régiótól/országtól/nyelvtől függően előfordulhat, hogy ez a funkció nem érhető el.

### Megjegyzés

- A hangalapú keresés használatához internetkapcsolat szükséges.
- A televízióhoz mellékelt távirányító típusa és a beépített mikrofonos távirányító rendelkezésre állása típus-/régió-/országfüggő. Egyes

típusokhoz/régiókban/országokban opcionális távirányító áll rendelkezésre.

- A távirányító mikrofonjának használatához hozzá kell adnia és be kell állítania egy Google-fiókot a TV-hez.

---

[15] Tartalom keresése/a TV hangalapú működtetése | Tartalom keresése/a TV hangalapú működtetése

## A beépített mikrofon használata (csak beépített mikrofonnal rendelkező televízióknál)

---

Előfordulhat, hogy a televízió beépített mikrofonja a régiótól, országtól vagy nyelvtől függően nem érhető el.

A televízióba beépített mikrofon funkciót támogató nyelvekről a Sony alábbi támogatási webhelyén tájékozódhat.

<https://www.sony.net/tv-hf/aep/>

### Tipp

- Az URL előzetes bejelentés nélkül megváltozhat.

Hozzon ki többet a televízióból csak a hangja segítségével. Csak fogjon hozzá az „Ok Google” segítségével, hogy:

- Irányítsa a televíziót és az intelligens otthoni eszközöket
- Élvezze a zenét és a szórakozást
- Tekintse meg a kérdésekre adott válaszokat
- Tervezze meg a napját és kezelje feladatait

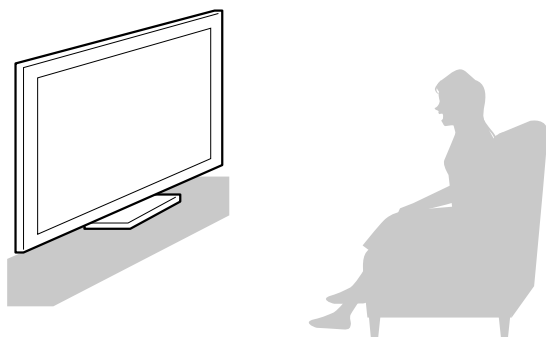

Kezdéshez forduljon szembe a televízióval, és mondja: „Ok Google”.

Ha a hangfunkció LED-je fehérén villog, kezdjen beszélni.

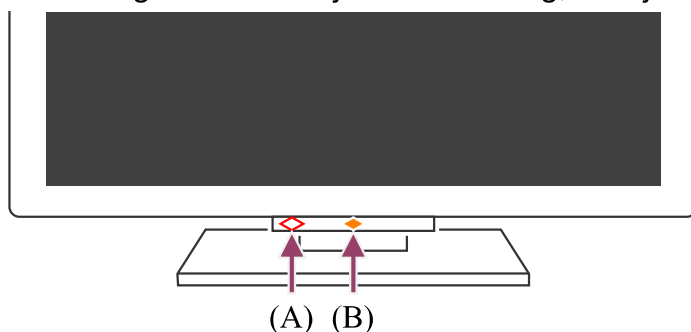

(A) A hang funkció LED a TV közepétől balra, alul található.

(B) A televízió aljának közepén található LED borostyánsárgán világít, ha a kéz használata nélküli működés engedélyezve van.

A beépített mikrofon használatához engedélyezze az alábbi beállítást.

### 1 Kapcsolja be a beépített mikrofont a televízión levő MIC kapcsolóval.

A televízióba épített mikrofon kapcsoló elhelyezkedéséhez, lásd: Felhasználói útmutató/Beállítási útmutató.

### Megjegyzés

- A beépített mikrofon kapcsoló használatához internetkapcsolat szükséges.
- Miután bekapcsolta a televízióba épített mikrofon kapcsolót, nyomja meg a MIC/Google Segéd gombot a távirányítón a beállítás befejezéséhez modelltől/országtól/régiótól függően. (Csak beépített MIC kapcsolóval rendelkező modelleknél)
- A beépített mikrofon engedélyezése esetén az energiafogyasztás megnövekedhet, mert a mikrofon folyamatosan figyeli a beszédet.

### Tipp

- Ha a televízióba épített mikrofon kapcsolója engedélyezve van, a Működési reakció LED-je folyamatosan sárgán világít akkor is, ha a televízió ki van kapcsolva (beállíthatja úgy is, hogy ne világítson).
- Miután engedélyezte a beépített mikrofont, mondja a tv mikrofonjába, hogy „Ok Google, Where is the remote control?” a távirányító megkereséséhez hangjelzés alapján. Ezzel a funkcióval könnyebben megtalálhatja az elveszett távirányítót. A részletekért lásd: Távirányító keresése (csak a távirányítóba beépített hangjelzővel rendelkező modellek esetén).
- A TV beépített mikrofonja hangokat érzékelhet a környezetből és akaratlanul is reagálhat. A [A beépített mikrofon érzékenysége] beállítást használva módosíthatja a mikrofon érzékenységét.

Nyomja meg a távirányító  (Gyors beállítások) gombját, és válassza ki sorrendben az alábbiakat.

[Beállítások] — [Rendszer] — [A beépített mikrofon érzékenysége]

### Kapcsolódó témakörök

- [Csatlakozás hálózathoz](#)
- [A LED jelzőfény világítása](#)
- [Szeretné kapcsolni a LED-et, hogy ne villogjon vagy villogjon.](#)

[16] Hasznos funkciók

## Előnyben részesített alkalmazások használata

### [Alkalmazások telepítése](#)

[17] Előnyben részesített alkalmazások használata | Előnyben részesített alkalmazások használata

## Alkalmazások telepítése

Ugyanúgy telepíthet alkalmazásokat a televízióra, ahogyan az okostelefonok és táblagépek esetében.

### Megjegyzés

- Csak olyan alkalmazásokat lehet telepíteni, amelyek kompatibilisek a televíziókkal. Ezek eltérők lehetnek az okostelefonokra/táblagépekre szánt alkalmazásoktól.
- Az alkalmazások telepítéséhez internetkapcsolat és Google-fiók szükséges.

### Tipp

- Ha nem rendelkezik Google-fiókkal, esetleg megosztott fiókot kíván létrehozni, hozzon létre egy új fiókot az alábbi weboldalon.

<https://accounts.google.com/signup>

A fenti webcím a régiótól/országtól függően eltérő lehet. Továbbá előzetes értesítés nélkül változhat. A részleteket lásd a Google kezdőlapján.

- Azt javasoljuk, hogy számítógépen vagy mobilkészüléken hozzon létre Google-fiókot.

**1** Nyomja meg a HOME/ gombot, és a főmenü [Keresés] funkciójában mondja, hogy „<alkalmazás neve> alkalmazások keresése” a telepíteni kívánt alkalmazások megkereséséhez. Vagy válassza a beviteli mezőt és használja a képernyőn megjelenő billentyűzetet.

**2** Válasszon ki egy alkalmazást a keresési eredmények közül, és telepítse.

### Tipp

- Ha az alkalmazáskeresés nem hoz megfelelő eredményt, mondja, hogy „Google Play Store”, és próbálja megkeresni az alkalmazást a Google Play Store képernyőn.
- Kategóriát is választhat a Főmenü Alkalmazások lapján, és kiválaszthatja a kívánt alkalmazást.

A letöltés után az alkalmazás automatikusan települ. Az alkalmazás elindításához kiválaszthatja a [Megnyitás] pontot.

### Tipp

- A telepített alkalmazás későbbi indításához válassza a Főmenü Alkalmazások lapját, majd az alkalmazás területének jobb szélén válassza az [Összes megtekintése] lehetőséget. Az elindításhoz válassza ki a telepített alkalmazást.

## A fizetős alkalmazásokról

Ingyenes és fizetős alkalmazások érhetők el. Fizetős alkalmazás vásárlásához előre fizetett Google Play-ajándékkártyára vagy hitelkártyaadatokra van szükség. Google Play-ajándékkártya számos kiskereskedőnél vásárolható.

## Alkalmazás törlése

**1** A távirányítón nyomja meg a  (Gyors beállítások) gombot, válassza a [Beállítások] — [Alkalmazások] pontot, és válasszon ki egy törölni kívánt alkalmazást és távolítsa el.

### Kapcsolódó témakörök

- [Csatlakozás hálózathoz LAN-kábel használatával](#)
- [A Wi-Fi funkció használata a televízió internethez/hálózathoz csatlakoztatásához](#)

# Távirányító keresése (csak a távirányítóba beépített hangjelzővel rendelkező modellek esetén)

A tévéhez mellékelt távirányítónak van egy különleges jelzőhang funkciója, melynek segítségével megtalálhatja a távirányítót, ha nem találja azt, mert nem emlékszik, hová tette (például egy párna vagy újság alá), illetve ha filmet néz egy elsötétített szobában.



Az alábbi műveletsorral keresheti meg az elveszett távirányítót.

## A TV készülék bekapcsoló gombjának használatával

- 1 Nyomja meg a TV készülék bekapcsoló gombját.**  
A TV-képernyőn megjelenik egy menü.
- 2 Kövesse a képernyőn megjelenő utasításokat és válassza ki a [Távvezérlő keresése] funkciót a menüből.**  
A távirányító hangjelzést ad.

## A beépített mikrofon használata (csak a beépített mikrofonnal ellátott TV készülékek esetében)

- 1 Miután engedélyezte a beépített mikrofont, mondja a tv mikrofonjába, hogy „Ok Google, Where is the remote control?”.**  
A távirányító hangjelzést ad.

### Megjegyzés

- A [Távvezérlő keresése] opció, mely a TV készülék bekapcsoló gombjának megnyomásakor jelenik meg, csak akkor elérhető, ha beépített jelzőhanggal rendelkező távirányítót párosított a TV készülékkel.
- A TV készülék beépített mikrofonjával történő távirányító-keresés csak bizonyos modelleknél/országokban/régiókban/nyelveknél elérhető.

- A TV készülék beépített mikrofonjával történő távirányító-kereséshez a TV-nek bekapcsolt állapotban kell lennie (bizonyos nyelvek esetében a távirányító-keresés a TV kikapcsolt állapotában is lehetséges).
- Ha a TV készüléket csatlakoztatta az internethez, és be van állítva egy Google-fiók, a TV készülék beépített mikrofonjával történő távirányító-keresést engedélyezi. Ha még nem állított be Google-fiókot, ez a funkció nem használható. Modelltől függően előfordulhat, hogy a keresési művelet csak akkor használható, ha a TV be van kapcsolva.
- A távirányító-keresés csak a TV készüléktől számított egy bizonyos távolságon belül működik. A távirányító nem fogja lejátszani a jelzőhangot, ha olyan helyen van, ahová nem jutnak el a keresőjelek.

### Kapcsolódó témakörök

- [Internetes tartalom megtekintése](#)
- [Fiókok és bejelentkezés](#)
- [A beépített mikrofon használata \(csak beépített mikrofonnal rendelkező televízióknál\)](#)

[19] Hasznos funkciók

## Biztonságos alkalmazások és videoközvetítési (streaming) szolgáltatások használata (Biztonság és korlátozások)

A televízió biztonságos használatának biztosításához letilthatja az alkalmazások ismeretlen forrásból történő telepítését, valamint beállíthat korhatárt a műsorok és videók megtekintéséhez. (A modelltől, régiótól vagy országtól függően előfordulhat, hogy egyes funkciók nem érhetők el.)

A gyermekek biztonságos televízió használatának biztosításához a következő [Szülői felügyelet] funkciók állíthatók be.

- A TV-csatornák és a külső bemenetek használatának korlátozása
- Ismeretlen forrásokból származó alkalmazások telepítésének korlátozása
- Alkalmazások használatának korlátozása (jelszavas zárolási funkció)
- A televízió-használat idejének korlátozása

A korlátozás funkcióit a következők beállításával használhatja.

## A programok korkorlátozásainak beállítása

- 1** Nyomja meg a távirányító  (Gyors beállítások) gombját, majd válassza ki sorrendben az alábbiakat.

[Beállítások] — [Rendszer] — [Szülői felügyelet] — [Csatornák & Külső bemenetek] — [Tv-s besorolás].

Az elérhető lehetőségek a modelltől, az országtól, a régiótól és a beállításoktól függenek.

### Alkalmazások korlátozása (jelszavas zárolási funkció)

Állítsa be a gyermekek számára alkalmazásokhoz, például az internetböngészőkhöz való hozzáférésnek korlátozásait.

A korlátozások itt állíthatók be: [Szülői felügyelet].

Ha ez be van állítva, akkor az alkalmazás indításakor meg kell adnia a PIN-kódot.



- 1** Nyomja meg a távirányító  (Gyors beállítások) gombját, és válassza ki sorrendben az alábbiakat.

[Beállítások] — [Rendszer] — [Szülői felügyelet] — [Alkalmazások]

- 2** Állítsa be vagy adja meg a PIN-kódot.

- 3** Engedélyezze: [Alkalmazások korlátozása].

- 4** Az alkalmazáslistából válassza ki a korlátozni kívánt alkalmazásokat.

A korlátozott alkalmazások  (Feloldva) értékről  (Zárolva) értékre változnak. Az összes alkalmazás korlátozásához válassza az [Összes alkalmazás] pontot.

### Ismeretlen forrásokból származó alkalmazások telepítésének a korlátozása

- 1** Nyomja meg a távirányító  (Gyors beállítások) gombját, és válassza ki sorrendben az alábbiakat.

[Beállítások] — [Adatvédelem] — [Biztonság és korlátozások] — [Ismeretlen források] — módosítsa a beállítást az [Új alkalmazások telepítése] helyen.

### Megjegyzés

- Ha módosítja a [Biztonság és korlátozások] beállításokat, készüléke és személyes adatai sérülékenyebbé válnak az olyan ismeretlen alkalmazások általi támadásokkal



szemben, amelyek a Play Store áruházról eltérő forrásból származnak. Ön beleegyezik abba, hogy kizárólagos felelősséget vállal az ezen alkalmazások használatából eredően bekövetkező bármely eszközkárosodás vagy adatvesztés esetén.

- Ha elfelejtette a PIN-kódját, állítsa vissza a televíziót az eredeti gyári beállításokra. Ügyeljen arra, hogy ne felejtse el a PIN-kódot.

### Tipp

- Az alkalmazástól függően esetleg más különálló korlátozások is elérhetőek. A részletekkel kapcsolatban lásd az alkalmazás súgóját.

## A TV használatának korlátozása

A beállításával korlátozhatja a gyermekek TV-használati idejét.

- 1 Nyomja meg a távirányító  (Gyors beállítások) gombját, és válassza ki sorrendben az alábbiakat.**

[Beállítások] — [Rendszer] — [Szülői felügyelet] — [Képernyőidő]

- 2 Állítsa be vagy adja meg a PIN-kódot.**

- 3 Engedélyezze a(z) [Képernyőidő korlátozása] lehetőséget a korlátozás elindításához.**

A korlátozás beállítása a(z) [Képernyőidő korlátozása] alatt jelenik meg. A beállítás módosításához állítsa be a(z) [Használati idő-korlátozások] vagy a(z) [Idősáv korlátozása] helyen.

---

[20] Hasznos funkciók

## A Kamera és mikrofon élvezete (csak a BRAVIA CAM által támogatott modellek esetén)

---

A mellékelt Kamera és mikrofon (CMU-BC1M) vagy az opcionális Kamera és mikrofon (CMU-BC1) televízióhoz csatlakoztatásával élvezheti a videócsevegést, vagy beállíthatja a felhasználó tévézési pozíciójának megfelelő kép- és hangminőséget.

## A Kamera és mikrofon rögzítése és eltávolítása

## Felszerelés

A mellékelt Kamera és mikrofon rögzítési helye a televízió hátoldalán lévő csatlakozóportnál található. Beállíthatja az Kamera és mikrofon szögét és függőleges helyzetét.

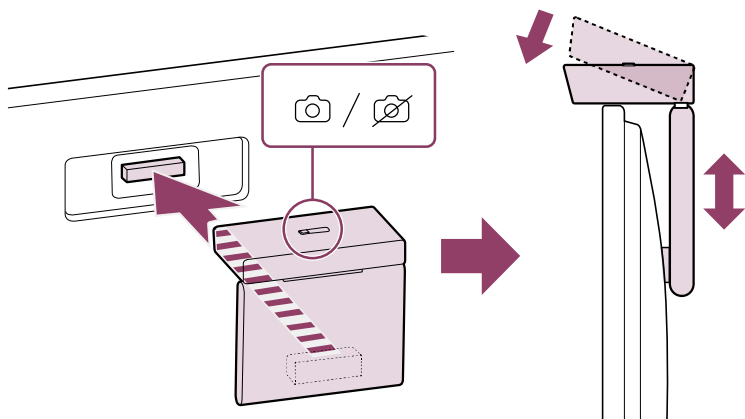

## Eltávolítás

A mellékelt Kamera és mikrofon könnyedén eltávolítható, ha az ábrán látható módon enyhén elfordítja azt.

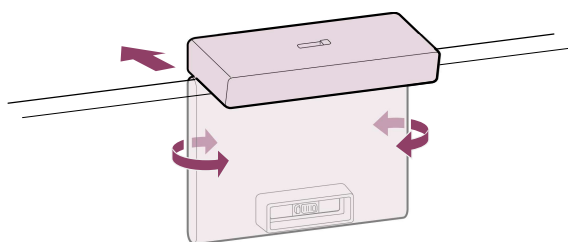

### Tipp

- Az opcionális Kamera és mikrofon (CMU-BC1) esetén azt a televízióhoz a CMU-BC1 típushoz mellékelt kézikönyv szerint csatlakoztassa.

### Megjegyzés

- Előfordulhat, hogy frissítenie kell a televízió szoftverét az Kamera és mikrofon funkcióinak használatához. Kérjük, frissítse, ha szoftverfrissítési értesítés jelenik meg.

## A Kameraérzékelő funkciók beállítása

Konfigurálja a Kamera és mikrofon érzékelőjével kapcsolatos beállításokat.

- 1 **Nyomja meg a távirányító  (Gyors beállítások) gombját, és válassza ki a következő sorrendet.**

[Beállítások] — [Távvezérlők és tartozékok] — [BRAVIA CAM] — a kívánt elem

## Elérhető beállítások

---

### [Kép és hang automatikus beállítása]\* (Kizárólag BRAVIA XR modellek)

A Kamera és mikrofon érzékeli a felhasználó tévénézési pozícióját, és automatikusan beállítja a képernyő fényerejét, hangerejét és hangegyensúlyát.

---

#### [Fényerő]

A látótávolságnak megfelelően automatikusan beállítja a fényerőt, hogy a színek jobban láthatók legyenek.

---

#### [Hangkiemelés]

A látótávolságnak megfelelően automatikusan beállítja a hangerőt. Ha távol van a televíziótól, a hang jobban hallható lesz.

---

#### [Hangegyensúly]

Úgy állítja be az egyensúlyt, hogy az úgy szóljon, mintha a televíziót közelről nézné, még akkor is, ha valójában nem.

---

### [Közelségi riasztás]\*

Értesíti, ha túl közeli a tévénézési távolság.

A funkció engedélyezéséhez meg kell adnia PIN-kódját. Ha engedélyezve van, a funkció 1 m-re lesz beállítva (alapértelmezett). A [Távolság beállítása] menü kiválasztásával bármilyen távolságot beállíthat.

---

### [Automatikusan energiatakarékos üzemmód]\*

Automatikusan átvált energiatakarékos üzemmódra, például csökkentett fényerőre, ha egy bizonyos ideig nem észlel felhasználót a televízió előtt.

---

### [Kézmozdulat-vezérlő]\*

Lehetővé teszi, hogy a televízió felé irányuló mozdulatokkal ki lehessen kapcsolni a televíziót, be lehessen állítani a hangerőt, csatornát lehessen váltani, vagy tartalmat lehessen lejátszani.

\* Egyes funkciók használatához a jövőben szoftverfrissítésekre lehet szükség.

A szoftverfrissítések által hozzáadott Kameraérzékelő funkciók némelyike hozzáadódik a [Gyors beállítások](#) opcióhoz, ahol Be/Ki értékre állíthatja a funkciókat, például: [Kép és hang automatikus beállítása].

A szoftverfrissítésekkel kapcsolatban további részletekért lásd a [Szoftverfrissítések](#) oldalát.

## Tipp

A Kamera és mikrofon részét képező [BRAVIA CAM] a Kameraérzékelő funkciók mellett további funkciókat is tartalmaz. Szükség szerint konfigurálja őket.

- A Kameraérzékelő funkciók használatával a kameraképek nem kerülnek a hálózatra, de törölheti a Kamera és mikrofon által gyűjtött adatokat, és visszaállíthatja a Kameraérzékelő funkciók beállításait.

[Beállítások] — [Távvezérlők és tartozékok] — [BRAVIA CAM] — [Adatok törlése]

- A Kamera és mikrofon LED-jének kikapcsolásához kapcsolja ki a következő beállítást.

[Beállítások] — [Távvezérlők és tartozékok] — [BRAVIA CAM] — [Kamera aktivitását jelző LED-fény]

A LED ettől függetlenül égve marad (nem alszik ki) videócsevegés, vagy a Kamera és mikrofon frissítése közben.

- Szükség lehet a Kamera és mikrofon szoftverének frissítésére. A szoftverfrissítések ellenőrzéséhez válassza ki sorban a következőket.

[Beállítások] — [Távvezérlők és tartozékok] — [BRAVIA CAM] — [Szoftverfrissítés]

---

[21]

## Televíziózás

---

[Televíziós műsorok megtekintése](#)

[Hasznos funkciók televíziózáshoz](#)

[A kép- és hangminőség beállítása igény szerint](#)

---

[22] Televíziózás

## Televíziós műsorok megtekintése

---

[Az információs sáv ikonjainak bemutatása](#)

[A műsorújság használata](#)

[Csatornabeállítások konfigurálása](#)

[A Tv menü használata](#)

[Interaktív műsorszórású televíziós szolgáltatások használata](#)

---

[23] Televíziós műsorok megtekintése | Televíziós műsorok megtekintése

## Az információs sáv ikonjainak bemutatása

---

Csatornaváltáskor rövid időre megjelenik egy információs sáv. A sávon a következő ikonok jelenhetnek meg.

 :Adatszolgáltatás (Műsorszórási alkalmazás)

 :Rádiószolgáltatás

 :Kódolt/előfizetési szolgáltatás

 :Többnyelvű hangzás vehető igénybe

 :Feliratozás vehető igénybe

 :Feliratozás és/vagy hangsáv vehető igénybe hallássérültek számára

 :Az aktuális műsor nézői számára javasolt alsó korhatár (3–18 év)

 :Gyermezkár

**AD**:Hangsáv vehető igénybe látássérültek számára

 :Felirat felolvasása vehető igénybe

 :Többcsatornás hangzás vehető igénybe

### Kapcsolódó témakörök

- [Interaktív műsorszórási televíziós szolgáltatások használata](#)
- [Csatornák & Bemenetek](#)

[24] Televíziós műsorok megtekintése | Televíziós műsorok megtekintése

## A műsorújság használata

Gyorsan megtalálhatja kedvelt műsorait.

- 1** Nyomja meg a **GUIDE**/ (Műsorújság) gombot a digitális műsorújság megjelenítéséhez.
- 2** Válasszon ki egy nézni kívánt műsort.  
A műsor részletei megjelennek.
- 3** Válassza a **[Megtekintés]** elemet a műsor megtekintéséhez.

### Tipp

- (Csak kábel- és műholdvevő vezérlésre képes modelleknél) Ha elvégzi a [Kábel- és műholdvevő irányításának beállítása] beállítást a [Kábel- és műholdvevő beállítás] menüben a [Külső bemenetek] alatt, akkor megjelenítheti a program útmutatót a kábel- és műholdvevőn.

## Kapcsolódó témakörök

- A kábel- és műholdvevő vezérlése a televízió távirányítójával
- Egy külső eszköz (például kábel- és műholdvevő) nem vezérelhető a televízió távirányítójával. (Csak kábel- és műholdvevő vezéréssel kompatibilis modellek esetén).

[25] Televíziós műsorok megtekintése | Televíziós műsorok megtekintése

## Csatornabeállítások konfigurálása

Digitális adások vétele

Műholdas adások vétele

A csatornák rendezése vagy szerkesztése

[26] Csatornabeállítások konfigurálása | Csatornabeállítások konfigurálása |

Csatornabeállítások konfigurálása

## Digitális adások vétele

- 1** Nyomja meg a távirányítón a  (Gyors beállítások) gombot, majd válassza ki a [Beállítások] — [Csatornák & Bemenetek] — [Csatornák] — [Csatornabeállítás] — [Automatikus hangolás] lehetőséget.
- 2** Kövesse a képernyőn megjelenő utasításokat az összes elérhető digitális csatorna behangolásához és tárolásához a televízión.

### A hangolási tartomány módosítása

Nyomja meg a  (Gyors beállítások) gombot a távirányítón, majd válassza a [Beállítások] — [Csatornák & Bemenetek] — [Csatornák] — [Csatornabeállítás] — [Részletes beállítások] — [Hangolási tartomány] — [Normál] vagy [Kiterjesztett] lehetőséget.

#### [Normál]

A térségben/országban elérhető csatornák keresése.

#### [Kiterjesztett]

Az elérhető csatornák keresése a térségtől/országtól függetlenül.

### Tipp

- Újra elvégezheti a televízió hangolását az [Automatikus hangolás] kiválasztásával, és a képernyőn megjelenő utasítások követésével, miután új helyre költözött, szolgáltatót váltott vagy ha új csatornákat szeretne keresni.

### Kapcsolódó témakörök

- [Egyes digitális csatornák hiányoznak.](#)

---

[27] Csatornabeállítások konfigurálása | Csatornabeállítások konfigurálása |

Csatornabeállítások konfigurálása

## Műholdas adások vétele

---

Ha van telepítve műholdas parabolaantennája, akkor a műholdas műsorszolgáltatásokat a tunerbeállítások konfigurálásával tekintheti meg.

- 1 Nyomja meg a  (Gyors beállítások) gombot a távirányítón, majd válassza ki a [Beállítások] — [Csatornák & Bemenetek] — [Csatornák] — [Csatornabeállítás] — [Automatikus hangolás] — [Beállítás] lehetőséget az előfizetett műholdas csatornákhöz.

- 2 Kövesse a képernyőn megjelenő utasításokat.

### Kapcsolódó témakörök

- [Nem lehet műholdas csatornákat nézni.](#)

---

[28] Csatornabeállítások konfigurálása | Csatornabeállítások konfigurálása |

Csatornabeállítások konfigurálása

## A csatornák rendezése vagy szerkesztése

---

A csatornamegjelenítést az Ön által kívánt sorrendbe rendezheti.

- 1 Nyomja meg a távirányítón a  (Gyors beállítások) gombot, majd válassza ki a [Beállítások] — [Csatornák & Bemenetek] — [Csatornák] — [Csatornalista szerkesztés] lehetőséget.

Ha több elem van megjelenítve, válassza ki a szerkeszteni kívánt elemet.

**2 Válassza ki az új pozícióba áthelyezni kívánt csatornát.**

Választhat, hogy a kiválasztott csatornán [Beillesztés] vagy [Csere] műveletet kíván végrehajtani. A módosításhoz válassza ki a [Rendezési típus] lehetőséget.

**3 Válassza ki az új pozíciót, ahová a kiválasztott csatornát át kívánja helyezni.****4 A módosítások alkalmazásához válassza ki a [Kész] lehetőséget.****Megjegyzés**

- A rendelkezésre álló beállítások a régiótól/országtól függően változnak.

---

[29] Televíziós műsorok megtekintése | Televíziós műsorok megtekintése

## A Tv menü használata

---

A TV gombot tévénézés közben megnyomva megjelenik a [Tv menü]. Megjelenik egy csatornalista a [Tv menü] alatt, és könnyen kiválaszthatja más csatornák műsorait tévénézés közben.

Hozzáadhat kedvenc csatornákat a beépített tuner használatakor.

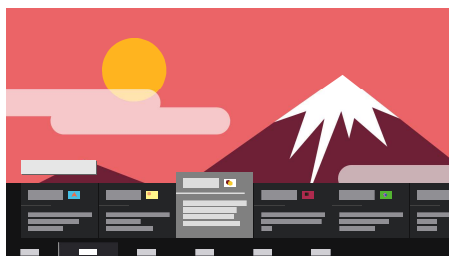
**Megjegyzés**

- A képernyők és menük tényleges megjelenése az éppen nézett tartalomtól és az adott modelltől, országtól, régiótól függően eltérő lehet.

**1 Nyomja meg a TV gombot tévénézés közben.**

A Tv menü a képernyő alján jelenik meg.

**2 Vigye a fókuszt balra vagy jobbra, majd válassza ki a nézni kívánt műsort.**

Ha lefelé mozgatja a fókuszt, és a [Tv-beállítások] vagy a [Távoli vezérlés] lehetőséget választja, akkor a tévénézés közben elérhető beállítások jelennek meg. A megjelenített csatornák listájának megváltoztatásához választhat olyan beállításokat is, mint a [Digitális] vagy a [Kábel]. (A megjelenített beállítások attól függően változnak, hogy éppen mit néz.)



## Tipp

- Annak érdekében, hogy az éppen nézett csatornát hozzáadja a kedvencekhez, nyomja meg a távirányító  (Fel) gombját a [Tv menü] helyről, és a megjelenített menüből adja hozzá a csatornát a kedvencekhez.
- A távirányítón található TV gombbal megjelenítheti a kábel- és műholdvevő csatornalistáját.

Nyomja meg a távirányítón a  (Gyors beállítások) gombot, majd válassza ki a [Beállítások] — [Csatornák & Bemenetek] — [TV gomb parancsikon] lehetőséget.

Ezután válassza ki a kábel- és műholdvevőhöz csatlakoztatott bemenetet.

- Ha a kezdeti beállítás során konfigurálta a kábel- és műholdvevőt, akkor a TV gombot megnyomva megjelenítheti a kábel- és műholdvevő csatornalistáját.

A kábel- és műholdvevőt a [Távoli vezérlés] kiválasztásakor megjelenő vezérlőpanelről is kezelheti.

A kábel- és műholdvevő vezérléssel kompatibilis modellek rendelkeznek a [Kábel- és műholdvevő beállítás] lehetőséggel a [Beállítások] — [Csatornák & Bemenetek] — [Külső bemenetek] menüben.

---



[30] Televíziós műsorok megtekintése | Televíziós műsorok megtekintése

# Interaktív műsorszórású televíziós szolgáltatások használata

---

## Szöveges információ megjelenítése

Megtekinthet szöveges és szövegalapú grafikus információkat, többek között a belföldi híreket, az időjárás-jelentést vagy a televízió-műsort. Böngészhet az Önt érdeklő információk között, majd egy szám megadásával kiválaszthatja, hogy mely információkat kívánja megtekinteni.

- 1** Nyomja meg az **123 (Vezérlőmenü)** gombot a **Vezérlőmenü megjelenítéséhez**, majd válassza a **[Szín/Adatsugárzás navigációja] — [Text]** lehetőséget a menüből a **szöveges információ megjelenítéséhez**. Ha a mellékelt távirányítón van  (Szöveg) gomb, nyomja meg a  (Szöveg) gombot **szöveges információ megjelenítéséhez**.

## A digitális teletext szolgáltatás bemutatása

A digitális teletext szolgáltatás révén a gazdag tartalmakat tiszta grafikai elemekkel és képekkel tekintheti meg. Különböző funkciók állnak rendelkezésre, például oldalhivatkozások és egyszerűen használható navigáció. A szolgáltatást számos műsorszolgáltató támogatja. (Ezen funkció elérhetősége a modelltől/régiótól/országtól függ.)

## A digitális interaktív alkalmazás szolgáltatás bemutatása

Az interaktív alkalmazás szolgáltatás jó minőségű szöveges és grafikai elemeket biztosít, továbbfejlesztett lehetőségekkel együtt. A szolgáltatást a műsorszórók támogatják. (Ezen funkció elérhetősége a modelltől/régiótól/országtól függ.)

### Megjegyzés

- Az interaktív szolgáltatás csak akkor érhető el, ha szerepel a műsorszolgáltató kínálatában.
- Az elérhető funkciók és a képernyőn megjelenő tartalmak a műsorszolgáltatótól függően változnak.
- Ha a feliratok be vannak kapcsolva, és elindít egy digitális teletext alkalmazást, akkor a feliratok bizonyos körülmények között nem jelennek meg. Ha kilép a digitális teletext alkalmazásból, a felirat megjelenítése automatikusan helyreáll.

---

[31] Televíziózás

## Hasznos funkciók televíziózáshoz

---

### Időzítők

A televízió időzítő segítségével kapcsolható be és ki.



A részletekért lásd: [Időzítők és óra](#).

### Gyermekzár

A [Szülői felügyelet] segítségével megadhatók a gyermekzár-beállítások.

A részletekért lásd: [Rendszer](#).

### (Feliratok beállítása)

A távirányító 123 (Vezérlőmenü) gombjával engedélyezheti a feliratokat. Ha a mellékelt távirányítón van  (Felirat beállítása) gomb, a tartalom nézése közben a  (Felirat beállítása) gombbal választhat a rendelkezésre álló feliratok közül.

### Kép-/hangminőség beállítása

A kép- és hangminőséget igény szerint módosíthatja.

A részletekért lásd: [Képi megjelenítés és hangzás](#).

---

[32] Televíziózás

## A kép- és hangminőség beállítása igény szerint

---

[Képminőség beállítása](#)

[Hangminőség beállítása](#)

[„Hang” részletes beállításai](#)

[Speciális auto hangerő](#)

[Balansz](#)

---

[33] A kép- és hangminőség beállítása igény szerint | A kép- és hangminőség beállítása igény szerint

## Képminőség beállítása

---

A megjelenítéssel kapcsolatban különféle beállítások konfigurálhatók, például a képminőséget érintő szín és fényerő, vagy a képméret.

### Megjegyzés

- A tényleges megjelenés eltérő lehet, emellett az adott modelltől/országtól/régiótól és az éppen nézett tartalomtól függően egyes beállítások esetleg nem elérhetők.

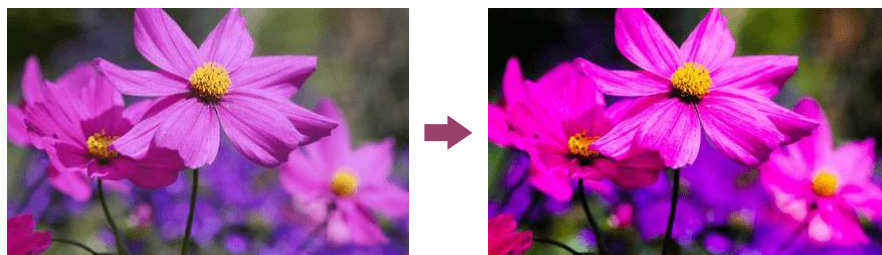

Nyomja meg a távirányítón a  (Gyors beállítások) gombot, majd válassza a [Beállítások] — [Képi megjelenítés és hangzás] — kívánt lehetőséget.

Az alábbi beállítások módosíthatók.

## Kép

Olyan képbeállítások módosítása, mint a Fényerő, a Színtelítettség és a Színárnyalat.

---

### Alap

Az alábbiakat állíthatja be.

---

### **Kép üzemmód**

A képminőség az éppen nézett tartalomhoz, például filmhez vagy sporthoz állítható.

---

### **Visszaállítja a(z) \*\*\* képbeállításait**

A jelenlegi képmód képbeállításainak visszaállítása az alapértelmezett gyári értékekre.

---

### **Automatikus kép üzemmód**

Automatikusan kiválasztja a képmódot a megtekintett tartalom alapján.

---

### **\*\*\* által kalibrált mód**

A képminőség beállítása a tartalomgyártó által szándékoltnak megfelelően a támogatott streaming tartalmak és alkalmazások megtekintésekor.

---

### **Fényérzékelő**

Optimalizálja a fényerőt a környezeti fényviszonyokhoz képest.

---

### **Környezeti fényérzékelő**

Automatikusan beállítja a kép fényerejét és színét a környező környezeti fény alapján.

A modelltől/országtól/régiótól függően előfordulhat, hogy tényleges megjelenési lehetőségek nem érhetők el.

---

### **Fényerő**

A legfényesebb fehér és a legsötétebb fekete színek megjelenítéséhez módosítsa a háttérvilágítást.

---

### **Színeltettség**

A színeltettség és a színárnyalat módosítása.

---

### **Tisztaság**

A képélesség módosítása és az egyenetlenségek csökkentése.

---

### **Mozgás**

Az alábbiakat állíthatja be.

---

#### **Motionflow**

Mozgóképek mozgásának finomítása. A képváltás gyakoriságát növelve finomítja a mozgóképek mozgását. Az [Egyéni] lehetőséget kiválasztva beállítható az [Egyenetlenség] és a [Tisztaság].

---

#### **Film üzemmód**

Optimalizálja a videotartalmak, például filmek és számítógépes grafikák képminőségét.

Folyamatosabbá teszi a filmen látható mozgást (a másodpercenként 24 képkockával rögzített filmeknél), például mozifilmeknél.

---

### **Videójel**

Az alábbiakat állíthatja be.

---

**HDR mód**

Magas dinamikatartományú jel megjelenítésére alkalmas kép.

---

**HDMI-videotartomány**

Válassza ki a HDMI-bemenet jeltartományát.

---

**Szintér**

A színreprodukciós tartomány módosítása.

---

**Beállítható színhőmérséklet**

Az alábbiakat állíthatja be.

---

**Beállítható színhőmérséklet: Alap**

A színhőmérséklet finomhangolása minden szín esetén.

---

**Beállítható színhőmérséklet: Többpontos (\*\*p)**

Optimálisan előre beállítva szállításkor. Ezzel a beállítással professzionális beállítások hajthatók végre. A beállítások módosításakor színelemző használata javasolt.

---

**Színenkénti beállítás**

Színárnyalat, telítettség és megvilágítás beállítása az egyes színeknél.

---

## Képernyő beállítás

A kép méretarányának és a megj. képernyőterület módosítása.

---

**Szélesvásznú mód**

Kép méretének módosítása.

---

**4:3 alaphelyzet**

Automatikus méretezés a 4:3 arányú képekhez.

---

**Automatikus képernyőbeállítás**

A videojelnek megfelelően a képernyőterület automatikus módosítása.

---

**Képtolás**

A látható képterület módosítása.

---

**Képhelyzet**

A kép függőleges és vízszintes helyzetének módosítása.

---

**Függőleges méret**

Kép függőleges nyújtása.

---

[34] A kép- és hangminőség beállítása igény szerint | A kép- és hangminőség beállítása igény szerint

## Hangminőség beállítása

---

A TV hangzásával kapcsolatban számos beállítás konfigurálható, így például a hangzás minősége és a hangzásmód.

### Megjegyzés

- A tényleges megjelenés eltérő lehet, emellett az adott modelltől/országtól/régiótól, a televízió beállításaitól és a csatlakoztatott eszköztől függően egyes beállítások esetleg nem érhetők el.

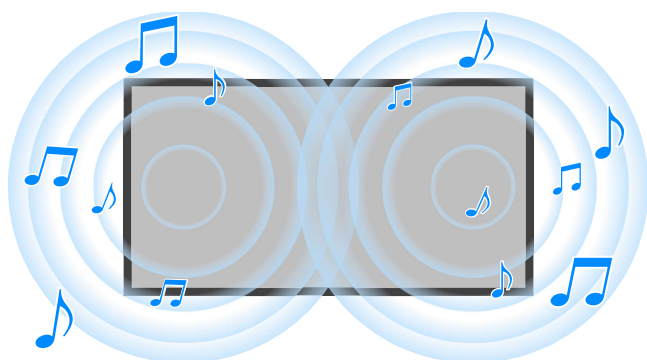

Nyomja meg a távirányítón a  (Gyors beállítások) gombot, majd válassza a [Beállítások] — [Képi megjelenítés és hangzás] — kívánt lehetőséget.

Az alábbi beállítások módosíthatók.

---

### Hang

Végezze el az olyan elemek beállítását, mint a TV, a HDMI, vagy egyéb gyakori beállítások, hogy élvezhesse a különböző hanghatásokat.

Olyan beállításokat adhat meg, mint például az alábbiak.

---

#### Hang üzemmód

A környezet és a preferenciák alapján válasszon ki olyan módokat, mint a [Mozi], [Zenei] vagy a [Dolby Audio].

A részletekért lásd: [„Hang” részletes beállításai](#).

---

#### Hang testreszabása

A Hang üzemmód beállítással rendelkező modellek minden hangmódjának hangminősége hangolható.

A részletekért lásd: [„Hang” részletes beállításai](#).

---

#### Hangerőszint

Beállítja az aktuális bemenet hangszintjét.

A részletekért lásd: [„Hang” részletes beállításai](#).

---

### Speciális auto hangerő

A hangerőt az összes programhoz és bemenethez állandó szinten tartja.

A részletekért lásd: [Speciális auto hangerő](#).

---

### Balansz

Beállítja a hangszórók egyensúlyát.

A részletekért lásd: [Balansz](#).

---

### Tv helye

A [Tv helye] módosítását televízió telepítési módjától függően végezze.

---

### Automatikus akusztikai kalibrálás

Beállítja az audiokimenetet a tévénézési környezet alapján. A részletekért lásd: [Akusztikus automatikus kalibráció elvégzése](#).

---

### Törlés

Az összes hangbeállítás visszaállítása gyári alapértelmezett értékekre.

---

## Hangkimenet

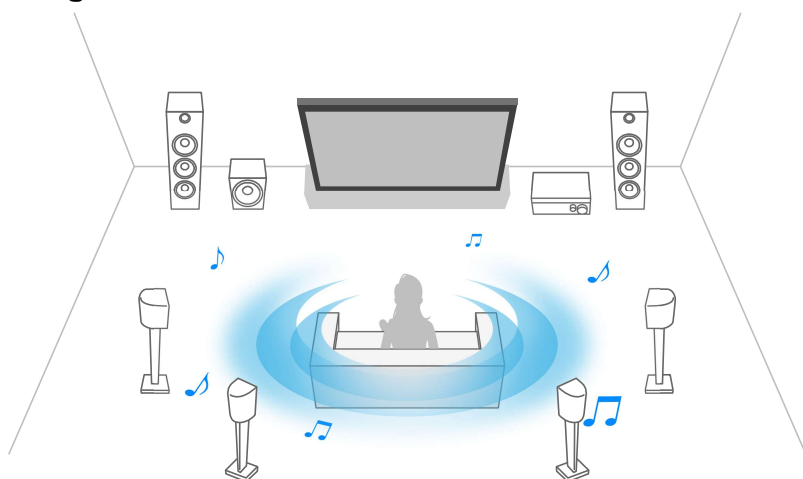

A hangkimenet beállítása úgy, hogy a hang a fejhallgatóból vagy audiorendszerből, és ne a televízió hangszóróiból jöjjön.

Olyan beállításokat adhat meg, mint például az alábbiak.

---

### Hangszóró

Válassza a tv-t vagy a külső hangszórókat.

---

### Középső tv-hangszóró üzemmód

Használja a TV hangszóróit középső hangszóróként a házimozsi rendszerben.

A részletekért lásd: [A televízió használata középsugárzóként \(csak Középső tv-hangszóró üzemmód üzemmóddal rendelkező modelleknél\)](#).

---

### Hangrendszer-rangsorolás

Ha engedélyezve van, automatikusan átváltja az audio bemenetet egy BRAVIA Sync kompatibilis audiorendszerre a televízió bekapcsolódása közben.

---

## Házimozi vezérlése

Bekapcsolja a hangrendszert, és lehetővé teszi a vezérlését.

---

## Hang üzemmód szinkronizálása

A meghatározott audiorendszer hangtere automatikusan vált, ha a TV hangzásmódja megváltozik.

---

## A/V szinkronizálás

Beállítja az audio és a videó időzítését Bluetooth A2DP audioeszköz vagy egy HDMI kábelen keresztül csatlakoztatott audiorendszer használata közben.

---

## eARC mód

Ha az [Automatikus] opciót választja, a kimenet magas minőségű audio lesz, amikor egy eARC-támogatott eszközt csatlakoztat egy „eARC/ARC” jelülésű HDMI csatlakozóhoz.

Az eARC az ARC kiterjesztett változata, és az Enhanced Audio Return Channel rövidítése.

eARC-támogatott eszköz csatlakoztatásával az ARC-csatlakozások által támogatott hangformátumok mellett tömörítetlen, kiváló minőségű hangformátumokat és újabb térhangzásos hangformátumokat is élvezhet. Az eARC-támogatott hangformátumokat lásd [eARC által támogatott hangformátumok átvitele](#).

A televízió és egy eARC-támogatott eszköz csatlakoztatásához használjon eARC funkciót támogató HDMI kábelt\*. eARC-támogatott eszköz csatlakoztatásához lásd: [Audiorendszer csatlakoztatása](#).

\* A Sony Prémium nagysebességű HDMI™-kábel(ek) kábelének használata javasolt.

---

## Digitális hangkimenet

A kimeneti mód konfigurálása digitális audiokimenet használatakor. Ez a beállítás csak akkor elérhető, ha a [Hangszóró] beállítása [Audiorendszer].

### Tipp

- Kevésbé romlik és kevésbé lesz zajos a jelátvitel, a hangminőség pedig jobb lesz az analóg csatlakozásokhoz képest.

---

## Digitális hangkimenet hangereje

Csak a PCM-nél alkalmazott. A PCM és a tömörített audio közötti hangerő eltérő lesz.

---

## Dolby Digital Plus kimenet

Válassza ki kimenetként a Dolby Digital Plus opciót az olyan audiorendszerekhez, amelyek támogatják a Dolby Digital Plus-t és az ARC-t. Ha az ARC-t és optikai audio kimenetet használ, válassza ki a [Dolby Digital]-t. (A Dolby Digital Plus kimenetet az optikai audio kimeneten keresztül elnémítja.)

### Tipp



- A Dolby Digital Plus egy kiváló minőségű térhatású hang, a Dolby akusztikus technológiájával feldolgozva.

### Átadás mód

Kimeneti audiojelek egy audiorendszerhez dekódolás nélkül.

Az átmenő módhoz használható csatlakozási módot lásd: [Audiorendszer csatlakoztatása](#).

[35] A kép- és hangminőség beállítása igény szerint | A kép- és hangminőség beállítása igény szerint

## „Hang” részletes beállításai

Ez az oldal a [Hang] menüben konfigurálható funkciók beállításait mutatja be.

### Megjegyzés

- A tényleges megjelenés eltérő lehet, emellett az adott modelltől/országtól/régiótól, a televízió beállításaitól és a csatlakoztatott eszköztől függően egyes beállítások esetleg nem érhetők el.

### [Hang üzemmód] beállítások

Beállítás	Leírás
<b>Normál</b>	Hangminőség optimalizálása általános tartalomhoz.
<b>Beszéd</b>	Beszédhanghoz megfelelő.
<b>Mozi</b>	Térhatású hang optimalizálása filmekhez.
<b>Zenei</b>	Dinamikus és tiszta hang megszólaltatása, mint egy koncerten.
<b>Sport</b>	Egy stadion vagy más helyszín nagyobb terét szimulálja.
<b>Dolby Audio</b>	Dolby akusztikus technológia által feldolgozott kimeneti hang.

### [Hang testreszabása]

Beállítás	Leírás
<b>Térhang</b>	Virtuálisan reprodukálja a valóságos térhatású hangzást.

Beállítás	Leírás
<b>Térhangzás-hatás</b>	Beállítja a térhatású hangzást.
<b>Hangkiegyenlítés</b>	Beállítsa a hangot a különböző frekvenciák alapján.
<b>Beszédkiemelés</b>	Kiemeli a hangot.
<b>Párbeszéd javító</b>	Kiemeli a beszédhangot, amikor a(z) [Hang üzemmód] beállítása [Dolby Audio].

### [Hangerőszint]

Beállítás	Leírás
<b>Hangerő eltolás</b>	Beállítja az aktuális bemenet hangszintjét a más bemenetekhez képest.
<b>Dolby dinamika tartomány</b>	Kompenzálja a csatornák közötti hangszint különbségeket (csak Dolby Digital audio).
<b>MPEG hangerő</b>	Beállítja az MPEG audio hangszintjét.
<b>HE-AAC dinamika tartomány</b>	Kompenzálja a csatornák közötti hangszint különbségeket (csak HE-AAC audio).
<b>HE-AAC hangerő</b>	Beállítja a HE-AAC audio hangszintjét.

### Kapcsolódó témakörök

- [Hangminőség beállítása](#)

[36] A kép- és hangminőség beállítása igény szerint | A kép- és hangminőség beállítása igény szerint

## Speciális auto hangerő

A hangerő az adások és a bemeneti jelek hangerejének változásai szerint automatikusan beáll egy bizonyos szintre.

A csatorna- vagy bemenetváltáskor fellépő hangerő-különbség csökkentése lehetővé teszi, hogy állandó hangerőn tévézzen. A funkció bekapcsolásához nyomja meg a

távírányítón a  (Gyors beállítások) gombot, majd végezze el az alábbi beállításokat.  
[Beállítások] — [Képi megjelenítés és hangzás] — [Hang] — [Speciális auto hangerő]

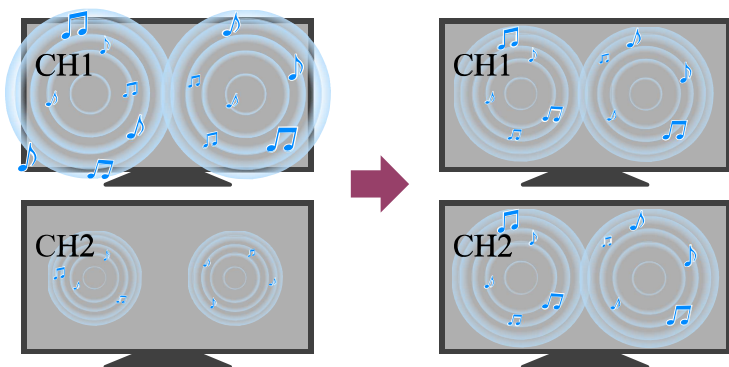

## Megjegyzés

- A hatás a modelltől/országtól/régiótól, a beállításoktól, a műsorszórástól és a bemeneti jeltől függően változik.

[37] A kép- és hangminőség beállítása igény szerint | A kép- és hangminőség beállítása igény szerint

## Balansz

Beállítja a bal és a jobb oldali hang egyensúlyát.

A falaktól és ablakoktól való távolság és a hangvisszaverődés miatt előfordulhat, hogy a bal és a jobb oldali hangok kiegyensúlyozatlannak tűnnek. A hangerő-egyensúlyt a tévészési környezetre optimalizált szintre állíthatja be. A funkció bekapcsolásához nyomja meg a távirányítón a  (Gyors beállítások) gombot, majd végezze el az alábbi beállításokat.

[Beállítások] — [Képi megjelenítés és hangzás] — [Hang] — [Balansz]

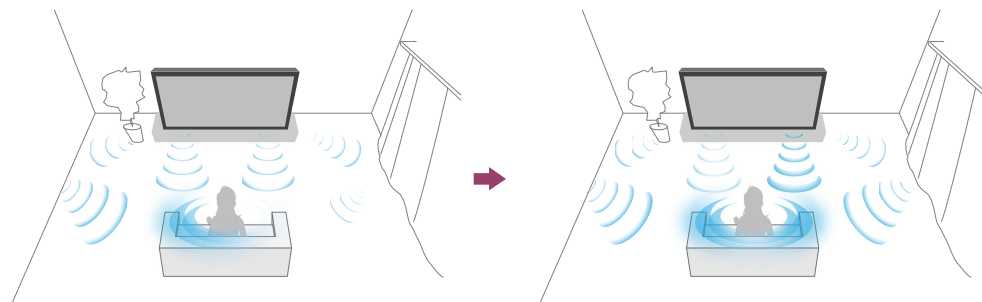

## Megjegyzés

- A hatás a modelltől/országtól/régiótól, a beállításoktól és a telepítési környezettől függően változik.

---

[38]

## Televíziós műsorok felvétele

---

[Felvétel készítése USB HDD-eszközre](#)

[Rögzített tartalom megtekintése/törlése](#)

[A felvett műsorok listájában megjelenő szimbólumok jelentése](#)

---

[39] Televíziós műsorok felvétele

## Felvétel készítése USB HDD-eszközre

---

[USB HDD-eszköz regisztrálása](#)

[Időzített rögzítés](#)

[USB HDD-eszköz felvételkészítésre történő használatára vonatkozó információk](#)

---

[40] Felvétel készítése USB HDD-eszközre | Felvétel készítése USB HDD-eszközre

## USB HDD-eszköz regisztrálása

---

A funkció csak korlátozott régiókban/országokban/modelleken érhető el.

Az USB HDD-felvétellel rendelkező modellek [Rögzítési eszköz beállítása] beállítással rendelkeznek a következőben: [Beállítások] — [Csatornák & Bemenetek].

Csatlakoztasson USB HDD-eszközt a televízióhoz, és élvezze a digitális műsorszolgáltatásról való felvételkészítést.

Csatlakoztassa az USB HDD-eszközt a televíziója „HDD REC” feliratú USB-portjához (ha van kék USB-port, az támogatja a HDD-rögzítést).

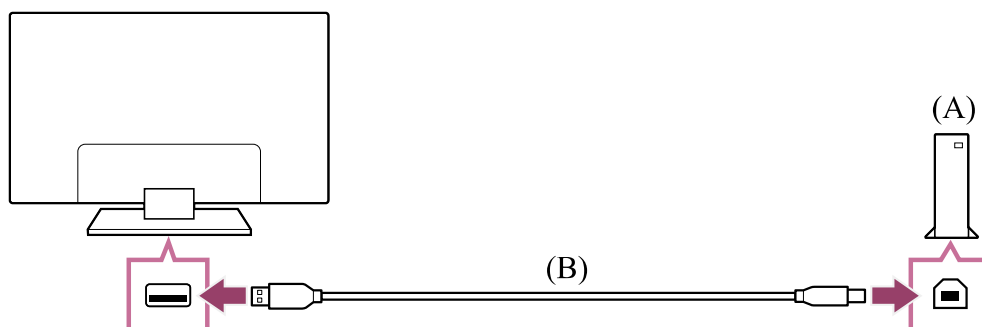

- (A) USB HDD-eszköz
- (B) USB-kábel (nem tartozék)

- 1** Csatlakoztasson egy USB HDD-eszközt a televízió „HDD REC” feliratú USB-aljzatához (kék).
- 2** Kapcsolja be az USB HDD-eszközt.
- 3** Várjon, amíg a képernyőn megjelenik az [USB-meghajtó csatlakoztatva] üzenet.  
Ha az üzenet nem jelenik meg, manuálisan regisztrálhatja az USB HDD-eszközt a Beállítások menüből.
- 4** Válassza a [Regisztráljon a felvételhez] lehetőséget.
- 5** Az USB HDD-eszköz regisztrálásához kövesse a képernyőn megjelenő utasításokat.

### Megjegyzés

- Ha a regisztráció 4. lépésében a „Nem észlelhető USB HDD a felvételhez” üzenet jelenik meg, kövesse az üzenetben szereplő utasításokat, és ellenőrizze, hogy a rögzítésre szolgáló USB HDD-eszköz csatlakoztatva van-e a szupergyors USB-aljzathoz (kék).

Amennyiben a készülék a felvételhez használni kívánt USB HDD-eszközt a kapcsolat ellenőrzését követően sem ismeri fel, ismét regisztrálnia kell az USB HDD-eszközt, mivel lehetséges, hogy az már a felvételtől eltérő célra regisztrálva van. Az USB HDD-eszköz felvételhez való ismételt regisztrációjáról itt olvashat: „[Az USB HDD-eszköz nem regisztrálható.](#)”.

## Az USB HDD-eszköz manuális regisztrációja

- 1** Nyomja meg a távirányító  (Gyors beállítások) gombját, majd válassza ki az alábbiakat.  
[Beállítások] — [Csatornák & Bemenetek] — [Rögzítési eszköz beállítása] — [HDD regisztrálása].

## USB HDD-eszköz regisztrációjának megszüntetése

- 1 Nyomja meg a távirányítón a  (Gyors beállítások) gombot, majd válassza ki a [Beállítások] — [Csatornák & Bemenetek] — [Rögzítési eszköz beállítása] — [HDD regisztrációjának törlése] — lehetőséget az eszköz regisztrálásához.

### Kapcsolódó témakörök

- [USB HDD-eszköz felvételkészítésre történő használatára vonatkozó információk](#)

[41] Felvétel készítése USB HDD-eszközre | Felvétel készítése USB HDD-eszközre



## Időzített rögzítés

A funkció csak korlátozott régiókban/országokban/modelleken érhető el.

Az USB HDD-felvétellel rendelkező modellek [Rögzítési eszköz beállítása] beállítással rendelkeznek a következőben: [Beállítások] — [Csatornák & Bemenetek].



- 1 Nyomja meg a GUIDE/ (Műsorújság) gombot.
- 2 Válassza ki a kívánt programot a program útmutatóban, majd válassza ki az [Időzítő FELV] lehetőséget.
- 3 Válassza a [Időzítő beállítása] lehetőséget.

## Az időzítő kézi beállítása dátum, időpont és csatorna megadásával

- 1 Nyomja meg a  (Bemenet kiválasztása) gombot, majd válassza a [Recorded Title List] (Rögzített címlista) lehetőséget. Ha a [Recorded Title List] nem létezik, válassza a  [Szerkesztés] pontot, és vegye fel a [Recorded Title List] lehetőséget.
- 2 Válassza az [Időzítő lista/Időzítő beállításai] — [Időzítő beállítása] — [Időzítő kézi beállítása] lehetőséget.
- 3 Konfigurálja az időzítő beállítását.
- 4 Válassza a [Időzítő beállítása] lehetőséget.

## Az időzítő beállításainak ellenőrzése, módosítása vagy törlése

A [Felvételi időzítő lista] lista időzítő beállításainak ellenőrzése, módosítása vagy törlése.

- 1** Nyomja meg a  (Bemenet kiválasztása) gombot, majd válassza a [Recorded Title List] (Rögzített címlista) lehetőséget. Ha a [Recorded Title List] nem létezik, válassza a  [Szerkesztés] pontot, és vegye fel a [Recorded Title List] lehetőséget.
- 2** Válassza az [Időzítő lista/Időzítő beállításai] — [Felvételi időzítő lista] lehetőséget, majd módosítsa a beállításokat.

### Tipp

- Legfeljebb 32 időzítőbeállítás hozható létre.
- Ha a felvételnézés sikertelen, annak oka a [A felvételek hibalistája] alatt jelenik meg.
- A műsorújságban a fókuszt a kívánt műsorra viheti, majd a 123 (Vezérlőmenü) gomb megnyomásával jelenítse meg a Vezérlőmenü-t, és válassza a [Felv] lehetőséget. Ha a mellékelt távirányítón van REC gomb, nyomja meg a REC gombot a program időzített felvételének beállításához.

### Megjegyzés

- Az időzített felvételnézés nem működik, amikor a hálózati tápkábel (csatlakozókábel) nincs csatlakoztatva.

### Kapcsolódó témakörök

- [Rögzített tartalom megtekintése/törlése](#)

[42] Felvétel készítése USB HDD-eszközre | Felvétel készítése USB HDD-eszközre

## USB HDD-eszköz felvételnézésre történő használatára vonatkozó információk

A funkció csak korlátozott régiókban/országokban/modelleken érhető el.

Az USB HDD-felvétellel rendelkező modellek [Rögzítési eszköz beállítása] beállítással rendelkeznek a következőben: [Beállítások] — [Csatornák & Bemenetek].

- Az USB HDD-eszköz kizárólag felvételnézésre használható. Fényképek és videók megtekintéséhez használjon külön USB HDD-eszközt.
- Csak a 32 GB-nál nagyobb méretű USB HDD-eszközök támogatottak.

- USB HDD-eszközök USB-elosztón keresztüli csatlakoztatása nem támogatott. Az eszközt közvetlenül a televízióhoz csatlakoztassa.
- Az USB HDD-eszközön tárolt minden adat törlődik, amikor a regisztrálási folyamat során megtörténik az eszköz formátálása. Az USB HDD-eszköz a továbbiakban már nem használható számítógéppel, ha regisztrálva van a televízióhoz. Ahhoz, hogy az USB HDD-eszközt számítógépen tudja használni, azt a számítógépen formáznia kell. (Az USB HDD-eszközön található minden adat törlődik.)
- Legfeljebb 8 darab USB HDD-eszköz regisztrálható.
- Csak ez a televíziókészülék tudja majd lejátszani az ehhez a televízióhoz regisztrált USB HDD-eszközre rögzített adatokat.
- A felvételkedészítés csak digitális TV- és rádióadások esetén támogatott. Az adatműsorszolgáltatások rögzítése nem támogatott.
- A kódolt/titkosított jelek nem rögzíthetők.
- A felvételkedészítés nem hajtható végre az alábbi esetekben:
  - A televízió nem tudja felismerni a regisztrált USB HDD-eszközt.
  - Több mint 1000 műsor van rögzítve az USB HDD-eszközön.
  - Az USB HDD-eszköz megtelt.
- Előfordulhat, hogy nem lehet automatikusan kiválasztani a műsort, miközben annak a rögzítése zajlik.
- Egy adott műsor rögzítése csak akkor lehetséges, ha a felvételkedészítés engedélyezve van.
- Feltételes hozzáférési modul (CAM) használata esetén kerülje a szülői besorolás szerinti védelem funkció alkalmazását, mivel előfordulhat, hogy az a felvételkedészítés közben nem működik. Alternatív megoldásként használja a műsor letiltását vagy a televízió saját szülői besorolását, ha azt a műsorszolgáltató támogatja.
- Norvégiában jogi korlátozások miatt egyes műsorok nem rögzíthetők.
- Ha a televíziót valamilyen fizikai hatás éri az USB HDD-eszközre történő felvételkedészítés során, a rögzített tartalom zajos lehet.
- A Sony semmilyen körülmények között nem felelős a rögzítési hibákért vagy a televíziókészülék hibás működése, jelek interferenciája vagy más probléma miatt sérült vagy elvesztett rögzített tartalomért.

---

[43] Televíziós műsorok felvétele

## Rögzített tartalom megtekintése/törlése



---

A funkció csak korlátozott régiókban/országokban/modelleken érhető el.







Az USB HDD-felvétellel rendelkező modellek [Rögzítési eszköz beállítása] beállítással rendelkeznek a következőben: [Beállítások] — [Csatornák & Bemenetek].

## Rögzített tartalom megtekintése

- 1 Nyomja meg a  (Bemenet kiválasztása) gombot, majd válassza a [Recorded Title List] (Rögzített címlista) lehetőséget. Ha a [Recorded Title List] nem létezik, válassza a  [Szerkesztés] pontot, és vegye fel a [Recorded Title List] lehetőséget, végül válassza a nézni kívánt tartalmat.

## Rögzített tartalom törlése

- 1 Nyomja meg a  (Bemenet kiválasztása) gombot, majd válassza a [Recorded Title List] (Rögzített címlista) lehetőséget. Ha a [Recorded Title List] nem létezik, válassza a  [Szerkesztés] pontot, és vegye fel a [Recorded Title List] lehetőséget.
- 2 Jelölje be a  (Törlés ikont) a törölni kívánt műsor jobb oldalán. Több program törléséhez jelölje be a  elemet (Több törlése ikon) a törölni kívánt összes program jobb oldalán, majd válassza ki a  lehetőséget (Törlés ikont).

A felvett műsorok listájában található szimbólumok jelentésével kapcsolatos további információkért tekintse meg [A felvett műsorok listájában megjelenő szimbólumok jelentése](#) részt.

---

[44] Televíziós műsorok felvétele

## A felvett műsorok listájában megjelenő szimbólumok jelentése

---

A funkció csak korlátozott régiókban/országokban/modelleken érhető el.

 :Megnézetlen felvétel

 :Védett felvétel

 :Jelenleg felvétel alatt

---

[45]

# A televízió használata más eszközökkel

---

[USB-eszközök](#)

[Blu-ray és DVD-lejátszók](#)

[Kábel- és műholdvevő](#)

[Az iPhone/okostelefon vagy iPad/táblagép alkalmazás képernyőjének megjelenítése a televízión](#)

[Számítógépek, fényképezőgépek és videokamerák](#)

[Audiorendszer \(pl. AV-vevő vagy soundbar\)](#)

[Játékkonzolok](#)

[3D surround élmény nyakpántos hangszóróval vagy fejhallgatóval \(csak a BRAVIA XR modelleknél\)](#)

[Bluetooth-eszközök](#)

[BRAVIA Sync-kompatibilis eszközök](#)

[Képek megtekintése 4K-felbontással, kompatibilis eszközökről](#)

[BRAVIA Csatlakozási útmutató](#)

---

[46] A televízió használata más eszközökkel

## USB-eszközök

---

[USB-eszközön tárolt tartalom lejátszása](#)

[Információk a fényképek és zene tárolására szolgáló USB-eszközökről](#)

[Támogatott fájlok és formátumok](#)

---

[47] USB-eszközök | USB-eszközök

## USB-eszközön tárolt tartalom lejátszása

---

Műsorok USB-tárolóeszközre történő felvételével vagy a rögzített műsorok megtekintésével kapcsolatban további tájékoztatásért lásd: [Televíziós műsorok felvétele](#).

## USB-eszköz csatlakoztatása

Csatlakoztassa az USB-tárolóeszközt a televízió USB-csatlakozójához a rajta tárolt fényképek, zenék és videofájlok megtekintéséhez.

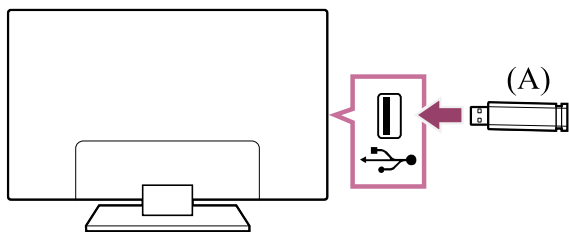

(A) USB-tárolóeszköz

## Élvezze az USB-eszközön tárolt fényképeket, zenefájlokat és filmeket

Az USB-eszközökön tárolt fényképeket/zenéket/videókat megjelenítheti a televízió képernyőjén.

- 1** Ha a televízióhoz csatlakoztatott USB-eszköz rendelkezik főkapcsolóval, kapcsolja be azt.
- 2** Nyomja meg a HOME/ (FŐMENÜ) gombot, majd válassza ki az **Alkalmazások** lehetőséget a főmenüben, majd válassza ki a **[Médialejátszó]** lehetőséget.  
Ha a mellékelt távirányítón van APPS gomb, nyomja meg az APPS gombot.
- 3** Válassza ki az **USB-eszköz** nevét.
- 4** Válassza ki a mappát, majd a lejátszandó fájl nevét.

### A támogatott fájlformátumok ellenőrzése

- [Támogatott fájlok és formátumok](#)

#### Megjegyzés

- Egyes fényképek vagy mappák megjelenítése időbe telhet a kép és a fájl méretétől, valamint a mappában található fájlok számától függően.
- Az USB-eszköz megjelenése némi időbe telhet, mert a TV minden alkalommal újra beolvassa az USB-eszköz tartalmát, amikor azt csatlakoztatják.
- A tv-készüléken található összes USB-csatlakozó nagy sebességű USB. A kék USB-csatlakozó támogatja a SuperSpeed sebességet (USB 3.1 Gen 1 vagy USB 3.0). Az USB-elosztók nem támogatottak.
- Az USB-eszköz elérésekor ne kapcsolja ki a televíziót vagy az USB-eszközt, ne válassza le az USB-kábelt, illetve ne távolítsa el vagy helyezzen be felvételi adathordozót. Egyéb esetben előfordulhat, hogy az USB-eszközön tárolt adatok sérülnek.

- A fájlról függően előfordulhat, hogy még a támogatott formátumok esetén sem érhető el a lejátszás.

## Tipp

- További tájékoztatásért olvassa el a gyakran ismételt kérdéseket a Sony támogatási webhelyén.

[Gyakran ismételt kérdések hibaelhárításhoz](#)

## Kapcsolódó témakörök

- [Információk a fényképek és zene tárolására szolgáló USB-eszközökről](#)
- [Nincs kép a csatlakoztatott eszközről.](#)

---

[48] USB-eszközök | USB-eszközök

# Információk a fényképek és zene tárolására szolgáló USB-eszközökről

---

- A tv-készüléken található USB-csatlakozók a FAT16, FAT32, exFAT és NTFS fájlrendszereket támogatják.
- Amikor egy Sony digitális fényképezőgépet USB-kábellel csatlakoztat a televízió-készülékhez, a fényképezőgép USB-csatlakozási beállításait „Auto” vagy „Háttértár” üzemmódra kell állítani.
- Ha a digitális fényképezőgép nem működik a tv-készülékkel, próbálja ki a következőket:
  - Állítsa a fényképezőgép USB-csatlakozási beállításait „Háttértár” értékre.
  - Másolja a fényképezőgépen lévő fájlokat USB flash meghajtóra, majd csatlakoztassa a meghajtót a tv-készülékhez.
- Egyes fényképek vagy filmek fel lehetnek nagyítva, ami alacsony képminőséget eredményez. A mérettől vagy a képaránytól függően előfordulhat, hogy a képeket nem lehet megjeleníteni a teljes képernyőn.
- A fájlról vagy a beállításoktól függően a képek megjelenítése eltarthat egy ideig.
- A Sony semmilyen körülmények között nem felelős a rögzítési hibákért vagy a televíziókészülék hibás működése, az USB-eszköz hibás működése vagy más probléma miatt sérült vagy elvesztett rögzített tartalomért.

## Kapcsolódó témakörök

- [Támogatott fájlok és formátumok](#)

[49] USB-eszközök | USB-eszközök

## Támogatott fájlok és formátumok

---

[Fényképek](#)

[Zene](#)

[Videók](#)

[Audio-mintavételi sebességek \(videók esetén\)](#)

[Külső feliratok](#)

---

[50] Támogatott fájlok és formátumok | Támogatott fájlok és formátumok | Támogatott fájlok és formátumok

## Fényképek

---

Használati eset: USB/Otthoni hálózat

Fájlformátum	Kiterjesztés
JPEG	*.jpg / *.jpe / *.jpeg
HEIF	*.heic / *.heif / *.hif
ARW <sup>*1</sup>	*.arw

<sup>\*1</sup> Az ARW csak a fájlok lejátszásához használható.

### Egyéb támogatott fájlok és formátumok

- [Zene](#)
  - [Videók](#)
  - [Audio-mintavételi sebességek \(videók esetén\)](#)
  - [Külső feliratok](#)
- 

[51] Támogatott fájlok és formátumok | Támogatott fájlok és formátumok | Támogatott fájlok és formátumok

## Zene

---

Használati eset: USB/Otthoni hálózat

## mp4

Kiterjesztés: \*.mp4 / \*.m4a

Leírás	Mintavételi sebesség
AAC-LC	16k / 22.05k / 24k / 32k / 44.1k / 48k
HE-AAC v1 / v2	24k / 32k / 44.1k / 48k

## 3gpp

Kiterjesztés: \*.3gp / \*.3g2

Leírás	Mintavételi sebesség
AAC-LC	16k / 22.05k / 24k / 32k / 44.1k / 48k
HE-AAC v1 / v2	24k / 32k / 44.1k / 48k

## Asf

Kiterjesztés: \*.wma

Leírás	Mintavételi sebesség
WMA9 Standard	8k / 11.025k / 16k / 22.05k / 32k / 44.1k / 48k

## ogg

Kiterjesztés: \*.ogg

Leírás	Mintavételi sebesség
Vorbis	8k / 11.025k / 16k / 22.05k / 32k / 44.1k / 48k

## Egyéb

Leírás	Mintavételi sebesség
LPCM <sup>*1</sup>	32k / 44.1k / 48k

**Kiterjesztés: \*.mp3**

Leírás	Mintavételi sebesség
MP1L1 / MP1L2 / MP1L3 / MP2L1 / MP2L2	32k / 44.1k / 48k
MP2L3	16k / 22.05k / 24k
MP2.5L3	8k / 11.025k / 12k

**Kiterjesztés: \*.wav**

Leírás	Mintavételi sebesség
WAV *2	32k / 44.1k / 48k / 88.2k / 96k / 176.4k / 192k

**Kiterjesztés: \*.flac**

Leírás	Mintavételi sebesség
FLAC	16k / 22.05k / 32k / 44.1k / 48k / 88.2k / 96k / 176.4k / 192k

**Kiterjesztés: \*.aac**

Leírás	Mintavételi sebesség
AAC-LC	16k / 22.05k / 24k / 32k / 44.1k / 48k
HE-AAC v1 / v2	24k / 32k / 44.1k / 48k

\*1 Az LPCM használati esete csak Otthoni hálózat.

\*2 A WAV használati esete csak 2 csatorna.

**Egyéb támogatott fájlok és formátumok**

- [Fényképek](#)
- [Videók](#)
- [Audio-mintavételi sebességek \(videók esetén\)](#)
- [Külső feliratok](#)

---

[52] Támogatott fájlok és formátumok | Támogatott fájlok és formátumok | Támogatott fájlok és formátumok

# Videók

Használati eset: USB/Otthoni hálózat

## MPEG1 (\*.mpg / \*.mpe / \*.mpeg)

Felirattípus: Külső

Videokodek (Profile@Level)	Audiokodek	Max./min. felbontás	Max. képkockasebesség
MPEG1	MPEG1L2	1920x1080 / QCIF (176x144)	1920x1080@30fps / 1280x720@60fps

## MPEG2PS (\*.mpg / \*.mpe / \*.mpeg)

Felirattípus: Külső

Videokodek (Profile@Level)	Audiokodek	Max./min. felbontás	Max. képkockasebesség
MPEG2 MP@HL, MP@H14L, MP@ML	MPEG1L1 / MPEG1L2 / LPCM / AC3	1920x1080 / QCIF (176x144)	1920x1080@30fps / 1280x720@60fps

## MPEG2TS

Kiterjesztés: \*.m2t

Felirattípus: Külső

Videokodek (Profile@Level)	Audiokodek	Max./min. felbontás	Max. képkockasebesség
MPEG2 MP@HL, MP@H14L, MP@ML	MPEG1L1 / MPEG1L2 / AAC- LC / HE-AAC v1 / HE-AAC v2 / AC3 / E-AC3	1920x1080 / QCIF (176x144)	1920x1080@30fps / 1280x720@60fps



**Kiterjesztés: \*.m2ts / \*.mts**

Felirattípus: Külső

Videokodek (Profile@Level)	Audiokodek	Max./min. felbontás	Max. képkockasebesség
AVC / H.264 BP@L3, MP@L4.2, HP@L4.2	MPEG1L1 / MPEG1L2 / AAC- LC / HE-AAC v1 / HE-AAC v2 / AC3 / E-AC3	1920x1080 / QCIF (176x144)	1920x1080@60fps

**MP4 (\*.mp4)**

Felirattípus: Külső

Videokodek (Profile@Level)	Audiokodek	Max./min. felbontás	Max. képkockasebesség
AVC / H.264 BP@L3, MP@L4.2, HP@L4.2	AAC-LC / HE- AAC v1 / HE-AAC v2 / AC3 / E-AC3 / AC4 / MPEG1L1 / MPEG1L2	1920x1080 / QCIF (176x144)	1920x1080@120fps
MPEG4 SP@L6, ASP@L5, ACEP@L4	AAC-LC / HE- AAC v1 / HE-AAC v2 / AC3 / E-AC3 / MPEG1L1 / MPEG1L2	1920x1080 / QCIF (176x144)	1920x1080@30fps / 1280x720@60fps
AVC / H.264 BP@L5.2, MP@L5.2, HP@L5.2 *1	AAC-LC / HE- AAC v1 / HE-AAC v2 / AC3 / E-AC3 / AC4 / LPCM	3840x2160 / QCIF (176x144)	3840x2160@60p / 1920x1080@120fps
HEVC / H.265 MP@L5.1, Main10@L5.1	AAC-LC / HE- AAC v1 / HE-AAC v2 / AC3 / AC4 / E-AC3	3840x2160 / QCIF (176x144)	3840x2160@60p / 1920x1080@120fps

\*1 Ez a sor tartalmazza az XAVC S formátum használati esetet. Az XAVC S esetében támogatott legnagyobb bitsebesség 100 Mbps.

## avi (\*.avi)

Felirattípus: Külső

Videokodek (Profile@Level)	Audiokodek	Max./min. felbontás	Max. képkockasebesség
Xvid	MPEG1L1 / MPEG1L2 / MPEG1L3 / AC3 / E-AC3	1920x1080 / QCIF (176x144)	1920x1080@30fps / 1280x720@60fps
Motion JPEG	μ-LAW / PCM (U8) / PCM (S16LE)	1280x720 / QCIF (176x144)	1280x720@30fps

## Asf (\*.asf / \*.wmv)

Felirattípus: Külső

Videokodek (Profile@Level)	Audiokodek	Max./min. felbontás	Max. képkockasebesség
VC1 AP@L3, MP@HL, SP@ML	WMA9 Standard	1920x1080 / QCIF (176x144)	1920x1080@30fps / 1280x720@60fps

## MKV (\*.mkv)

Felirattípus: Belső/Külső

Videokodek (Profile@Level)	Audiokodek	Max./min. felbontás	Max. képkockasebesség
Xvid	DTS core / AC3 / AAC-LC / E-AC3 / HE-AAC v1 / HE- AAC v2 /	1920x1080 / QCIF (176x144)	1920x1080@30fps / 1280x720@60fps

<b>Videokodek (Profile@Level)</b>	<b>Audiokodek</b>	<b>Max./min. felbontás</b>	<b>Max. képkockasebesség</b>
	MPEG1L1 / MPEG1L2 / Vorbis		
AVC / H.264 BP@L3, MP@L4.2, HP@L4.2	DTS core / AC3 / AAC-LC / E-AC3 / HE-AAC v1 / HE- AAC v2 / MPEG1L1 / MPEG1L2 / Vorbis	1920x1080 / QCIF (176x144)	1920x1080@60fps
MPEG4 SP@L6, ASP@L5, ACEP@L4	DTS core / AC3 / AAC-LC / E-AC3 / HE-AAC v1 / HE- AAC v2 / MPEG1L1 / MPEG1L2 / Vorbis	1920x1080 / QCIF (176x144)	1920x1080@30fps / 1280x720@60fps
VP8	DTS core / AC3 / AAC-LC / E-AC3 / HE-AAC v1 / HE- AAC v2 / MPEG1L1 / MPEG1L2 / Vorbis	1920x1080 / QCIF (176x144)	1920x1080@30fps / 1280x720@60fps
VP9 Profile 0, Profile 2	DTS core / AC3 / AAC-LC / E-AC3 / HE-AAC v1 / HE- AAC v2 / MPEG1L1 / MPEG1L2 / Vorbis	3840x2160 / QCIF (176x144)	3840x2160@60fps
AVC / H.264 BP@L5.2, MP@L5.2, HP@L5.2	DTS core / AC3 / AAC-LC / E-AC3 / HE-AAC v1 / HE- AAC v2	3840x2160 / QCIF (176x144)	3840x2160@60p / 1920x1080@120fps

Videokodek (Profile@Level)	Audiokodek	Max./min. felbontás	Max. képkockasebesség
HEVC / H.265 MP@L5.1, Main10@L5.1	DTS core / AC3 / AAC-LC / E-AC3 / HE-AAC v1 / HE- AAC v2	3840x2160 / QCIF (176x144)	3840x2160@60p / 1920x1080@120fps

## 3gpp (\*.3gp / \*.3g2)

Felirattípus: Külső

Videokodek (Profile@Level)	Audiokodek	Max./min. felbontás	Max. képkockasebesség
MPEG4 SP@L6, ASP@L5, ACEP@L4	AAC-LC / HE- AAC v1 / HE-AAC v2 / AC3 / E-AC3 / MPEG1L1 / MPEG1L2	1920x1080 / QCIF (176x144)	1920x1080@30fps / 1280x720@60fps
AVC / H.264 BP@L3, MP@L4.2, HP@L4.2	AAC-LC / HE- AAC v1 / HE-AAC v2 / AC3 / E-AC3 / MPEG1L1 / MPEG1L2	1920x1080 / QCIF (176x144)	1920x1080@60fps

## MOV (\*.mov)

Felirattípus: Külső

Videokodek (Profile@Level)	Audiokodek	Max./min. felbontás	Max. képkockasebesség
AVC / H.264 BP@L3, MP@L4.2, HP@L4.2	AAC-LC / HE-AAC v1 / HE-AAC v2 / AC3 / E-AC3 / MPEG1L1 / MPEG1L2 / $\mu$ -LAW / PCM (U8) / PCM	1920x1080 / QCIF (176x144)	1920x1080@60fps

Videokodek (Profile@Level)	Audiokodek	Max./min. felbontás	Max. képkockasebesség
	(S16BE) / PCM (S16LE)		
MPEG4 SP@L6, ASP@L5, ACEP@L4	AAC-LC / HE-AAC v1 / HE-AAC v2 / AC3 / E-AC3 / MPEG1L1 / MPEG1L2 / $\mu$ -LAW / PCM (U8) / PCM (S16BE) / PCM (S16LE)	1920x1080 / QCIF (176x144)	1920x1080@30fps / 1280x720@60fps
Motion JPEG	AAC-LC / HE-AAC v1 / HE-AAC v2 / AC3 / E-AC3 / MPEG1L1 / MPEG1L2 / $\mu$ -LAW / PCM (U8) / PCM (S16BE) / PCM (S16LE)	1280x720 / QCIF (176x144)	1280x720@30fps

## WebM (\*.webm)

Felirattípus: Külső

Videokodek (Profile@Level)	Audiokodek	Max./min. felbontás	Max. képkockasebesség
VP8	Vorbis	1920x1080 / QCIF (176x144)	1920x1080@30fps / 1280x720@60fps
VP9 Profile 0, Profile 2	Vorbis	3840x2160 / QCIF (176x144)	3840x2160@60fps

## Egyéb támogatott fájlok és formátumok

- [Fényképek](#)
- [Zene](#)
- [Audio-mintavételi sebességek \(videók esetén\)](#)
- [Külső feliratok](#)

[53] Támogatott fájlok és formátumok | Támogatott fájlok és formátumok | Támogatott fájlok és formátumok

## Audio-mintavételi sebességek (videók esetén)

Audiokodek	Mintavételi sebesség
LPCM	44.1k / 48k
MPEG1L1 / MPEG1L2	32k / 44.1k / 48k
MPEG1L3	32k / 44.1k / 48k
AAC-LC	16k / 22.05k / 24k / 32k / 44.1k / 48k
HE-AAC v1 / v2	24k / 32k / 44.1k / 48k
AC3	32k / 44.1k / 48k
AC4	44.1k / 48k
E-AC3	32k / 44.1k / 48k
Vorbis	8k / 11.025k / 16k / 22.05k / 32k / 44.1k / 48k
WMA9	8k / 11.025k / 16k / 22.05k / 32k / 44.1k / 48k
DTS core	32k / 44.1k / 48k
μ-LAW	8k
PCM (U8)	8k
PCM (S16LE)	11.025k / 16k / 44.1k
PCM (S16BE)	11.025k / 16k / 44.1k

### Egyéb támogatott fájlok és formátumok

- [Fényképek](#)
- [Zene](#)
- [Videók](#)
- [Külső feliratok](#)

---

[54] Támogatott fájlok és formátumok | Támogatott fájlok és formátumok | Támogatott fájlok és formátumok

## Külső feliratok

---

Használati eset: USB

Fájlformátum	Kiterjesztés
SubStation Alpha	*.ass / *.ssa
SubRip	*.srt

### Egyéb támogatott fájlok és formátumok

- [Fényképek](#)
- [Zene](#)
- [Videók](#)
- [Audio-mintavételi sebességek \(videók esetén\)](#)

---

[55] A televízió használata más eszközökkel

## Blu-ray és DVD-lejátszók

---

[Blu-ray vagy DVD-lejátszó csatlakoztatása](#)

[Blu-ray vagy DVD-lemezek megtekintése](#)

---

[56] Blu-ray és DVD-lejátszók | Blu-ray és DVD-lejátszók

## Blu-ray vagy DVD-lejátszó csatlakoztatása

---

Csatlakoztasson Blu-ray/DVD-lejátszót a televízióhoz.

Használja az alábbi csatlakoztatási módszerek egyikét a televízión található csatlakozók függvényében.

## Megjegyzés

- A rendelkezésre álló csatlakozók a modell, a régió vagy az ország függvényében eltérhetnek.

## Tipp

- Egy kábel- és műholdvevő is hasonló módon csatlakoztatható, mint a Blu-ray/DVD-lejátszó.

## HDMI-kapcsolat

Az optimális képminőség érdekében javasoljuk, hogy a lejátszót HDMI-kábellel csatlakoztassa a televízióhoz. Ha a Blu-ray/DVD-lejátszója rendelkezik HDMI-csatlakozóval, akkor HDMI-kábel segítségével csatlakoztassa.

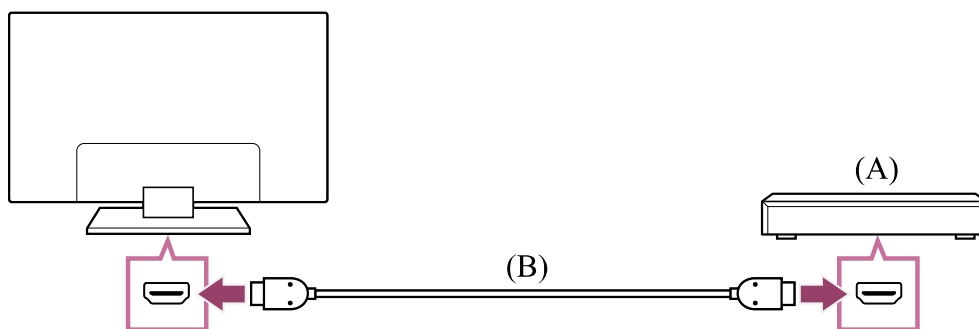

- (A) Blu-ray/DVD-lejátszó (hasonlóan, mint egy kábel- és műholdvevő csatlakoztatásakor)  
(B) HDMI-kábel (nem tartozék)\*

\* Ügyeljen arra, hogy jóváhagyott, Prémium nagysebességű HDMI™-kábel(ek)-t használjon, amelyen fel van tüntetve a HDMI-logó.

## Kompozit kapcsolat

Ha a Blu-ray/DVD-lejátszója rendelkezik kompozit csatlakozókkal, csatlakoztassa azt kompozit video-/audiókábel használatával.



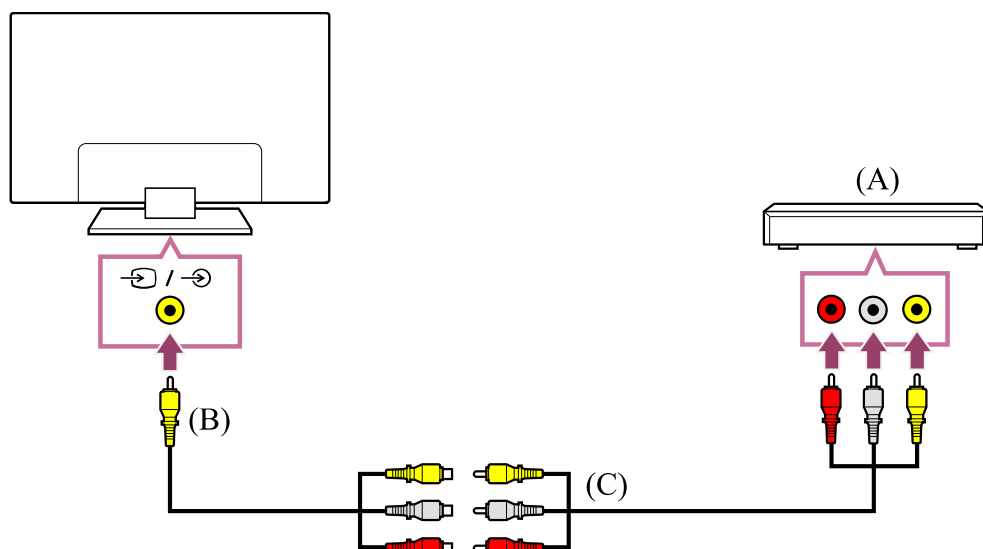

(A) Blu-ray/DVD-lejátszó (hasonlóan, mint egy kábel- és műholdvevő csatlakoztatásakor)

(B) Analóg hosszabbító kábel (tartozék)\*

(C) RCA-kábel (nem tartozék)

\* Az, hogy az analóg hosszabbító kábel támogatott-e, a modelltől/régiótól/országtól függ.

### Kábel a video bemeneti aljzatra való csatlakozáshoz

Az analóg hosszabbító kábel 3,5 mm-es dugasza 4-pólusú.

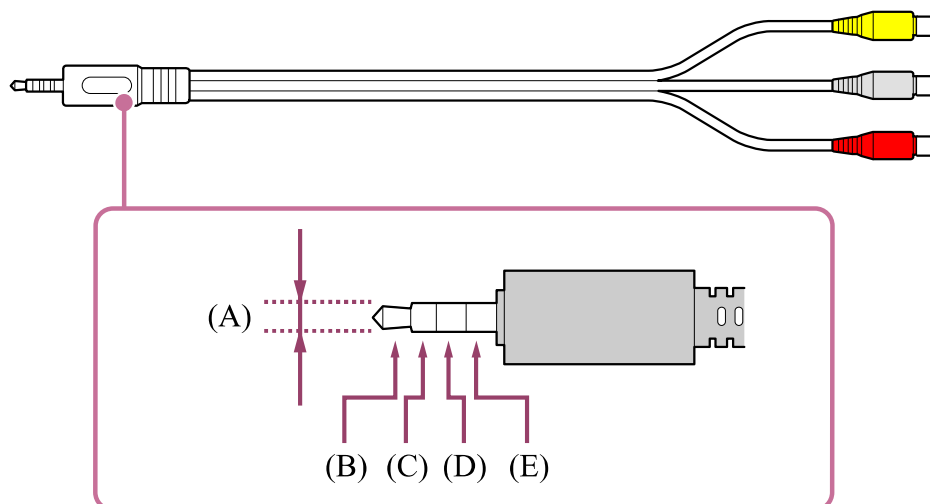

(A) 3,5 mm

(B) Bal audiojel.

(C) Videojel.

(D) Földelés.

(E) Jobb audiojel.

### Kapcsolódó témakörök

- Blu-ray vagy DVD-lemezek megtekintése

[57] Blu-ray és DVD-lejátszók | Blu-ray és DVD-lejátszók





## Blu-ray vagy DVD-lemezek megtekintése

---

A televízió megtekinthet Blu-ray/DVD-lemezekről származó vagy a lejátszó által támogatott egyéb tartalmakat.

- 1** Kapcsolja be a csatlakoztatott Blu-ray/DVD-lejátszót.
- 2** Nyomja meg többször a  (bemenet kiválasztása) gombot a Blu-ray/DVD-lejátszó kiválasztásához.
- 3** Indítsa el a lejátszást a csatlakoztatott Blu-ray/DVD-lejátszón.

### Tipp

- Ha BRAVIA Sync-kompatibilis eszközt csatlakoztat HDMI-csatlakozással, akkor azt egyszerűen, a televízió távirányítójával vezérelheti. Továbbá, ha megnyomja az 123 (Vezérlőmenü) gombot a távirányítón, amíg a HDMI bemenet tartalmát nézi, válassza a [\*\*\* vezérlők] lehetőséget a BRAVIA Sync segítségével csatlakoztatott eszköz tv-képernyőn történő vezérléséhez. Ha a mellékelt távirányítón van  (Bemenetválasztó) gomb, nyomja meg a  (Bemenetválasztó) gombot a HDMI bemeneten keresztül lejátszott tartalom nézése közben, nyomja meg a  (Fel) gombot, válassza ki a [Vezérlőmenü] menüt, majd válassza ki a [\*\*\* vezérlők] opciót. (A működési menüt a távirányító  (Infó/Szöveg felfedése) gombjának megnyomásával is megjelenítheti.)

### Kapcsolódó témakörök

- [Blu-ray vagy DVD-lejátszó csatlakoztatása](#)
- [BRAVIA Sync-kompatibilis eszközök](#)

---

[58] A televízió használata más eszközökkel

## Kábel- és műholdvevő

---

[Kábel- és műholdvevő csatlakoztatása](#)

[A kábel- és műholdvevő vezérlése a televízió távirányítójával](#)

---

[59] Kábel- és műholdvevő | Kábel- és műholdvevő

# Kábel- és műholdvevő csatlakoztatása

Csatlakoztassa a kábel- és műholdvevőt a televízióhoz.

Csatlakoztassa a televízión lévő bemenethez.

A részleteket lásd a következő oldalon: [Blu-ray vagy DVD-lejátszó csatlakoztatása](#).

[60] Kábel- és műholdvevő | Kábel- és műholdvevő

## A kábel- és műholdvevő vezérlése a televízió távirányítójával

A kábel- és műholdvevő vezérléssel kompatibilis modellek rendelkeznek a [Kábel- és műholdvevő beállítás] lehetőséggel a [Beállítások] — [Csatornák & Bemenetek] — [Külső bemenetek] menüben.

A [Kábel- és műholdvevő irányításának beállítása] elvégzésekor a [Kábel- és műholdvevő beállítás] alatt lehetősége van a kábel- és műholdvevő vezérlésére a televízió távirányítójával.

**1** Nyomja meg a távirányítón a  (Gyors beállítások) gombot, majd válassza ki a [Beállítások] — [Csatornák & Bemenetek] — [Külső bemenetek] — [Kábel- és műholdvevő beállítás] — [Kábel- és műholdvevő irányításának beállítása] lehetőséget.

**2** Kövesse a képernyőn megjelenő utasításokat.

### Megjegyzés

- A televízió távirányítójának használatakor irányítsa azt a kábel- és műholdvevőre.
- A külső eszközöktől függően előfordulhat, hogy egyes gombok nem válaszolnak.
- Ha lenyomja és nyomva tartja a távirányító egy gombját, elképzelhető, hogy a művelet sikertelen lesz. Ehelyett próbálkozzon a gomb többszöri megnyomásával.
- A funkció elérhetősége a modelltől, régiótól, országtól függ.

### Kapcsolódó témakörök

- [Egy külső eszköz \(például kábel- és műholdvevő\) nem vezérelhető a televízió távirányítójával. \(Csak kábel- és műholdvevő vezérléssel kompatibilis modellek esetén\)](#)

[61] A televízió használata más eszközökkel

## Az iPhone/okostelefon vagy iPad/táblagép alkalmazás képernyőjének megjelenítése a televízión

A Chromecast built-in™ vagy AirPlay funkció lehetővé teszi, hogy a mobileszközén megtekintett kedvenc webhelyeit és alkalmazás képernyőit közvetlenül a televízió képernyőjén jelenítse meg (oda tükrözze).

### Az Chromecast built-in használata





- 1** Csatlakoztassa a mobileszközt, például okostelefont vagy táblagépet ugyanarra az otthoni hálózatra, amelyre a televízió is csatlakozik.
- 2** Indítson el egy olyan alkalmazást a mobileszközön, amely támogatja a Chromecast built-in funkciót.
- 3** Válassza ki az alkalmazásban a  (cast) ikont.
- 4** Válassza ki a televíziót tükrözési célállomásként.  
A televízión megjelenik a mobileszköz képernyője.

#### Megjegyzés

- A Chromecast built-in használatához internetkapcsolat szükséges.



### Az AirPlay használata

Ez a televízió az AirPlay 2 funkciót is támogatja.

- 1** Gondoskodjon róla, hogy az Apple-készüléke a televízióval azonos hálózathoz csatlakozzon.
- 2** Az eljárás a televízión megjelenített tartalomtól függ az alábbiak szerint.
  - A videó megjelenítéséhez koppintson az  (AirPlay Video) elemre.
  - Fotók megjelenítéséhez koppintson a  (Megosztási művelet) elemre.
  - Zene lejátszásához koppintson az  (AirPlay Audio) elemre.
  - A mobil eszköz képernyőjének megjelenítéséhez koppintson a  (Tükrözés) elemre. (Bizonyos alkalmazásokban előfordulhat, hogy először egy másik ikont kell megérintenie.)

- 3** Válassza az AirPlay lehetőséget egy mobileszközön, például iPhone-on vagy iPad-en, majd válassza ki az AirPlay-jel használni kívánt tévét.

### Tipp

- A televízió az Apple HomeKit funkciót is támogatja.  
A televíziót mobileszközön, például iPhone vagy iPad készüléken is vezérelheti, ha megnyomja a  (Bemenet kiválasztása) gombot a távirányítón, kiválasztja az  (AirPlay), funkciót, és megfelelően követi az Apple HomeKit funkció beállításához szükséges, képernyőn megjelenő utasításokat.  
A rendelkezésre álló műveletek az alkalmazás verziójától és a szoftvertől függően eltérhetnek.
- Ha kiválasztja a [Be (Bekapcsolva az alkalmazásokkal)] lehetőséget a [Távoli indítás] menüpontban, bekapcsolhatja a TV-t egy mobil eszközre, például iPhone vagy iPad készülékre letöltött alkalmazással.

### Megjegyzés

- Az AirPlay használatához internetkapcsolat szükséges.
- Az egyes mobileszközök, mint például az iPhone vagy iPad készülékek használata az operációs rendszer verziójától függően eltérhet.
- Az iPhone, iPad, AirPlay és HomeKit elnevezések az Apple Inc. Egyesült Államokban és más országokban bejegyzett védjegyei.

### Kapcsolódó témakörök

- [Csatlakozás hálózathoz LAN-kábel használatával](#)
- [A Wi-Fi funkció használata a televízió internethez/hálózathoz csatlakoztatásához](#)

---

[62] A televízió használata más eszközökkel

## Számítógépek, fényképezőgépek és videokamerák

---

[Számítógép csatlakoztatása és tárolt tartalom megtekintése](#)

[Fényképezőgép vagy kamera csatlakoztatása és tárolt tartalom megtekintése](#)

[Számítógépes videojel-specifikációk](#)

---

[63] Számítógépek, fényképezőgépek és videokamerák | Számítógépek, fényképezőgépek és videokamerák

# Számítógép csatlakoztatása és tárolt tartalom megtekintése

## Számítógép csatlakoztatása

A számítógép televízióhoz való csatlakoztatásához használjon HDMI-kábelt.

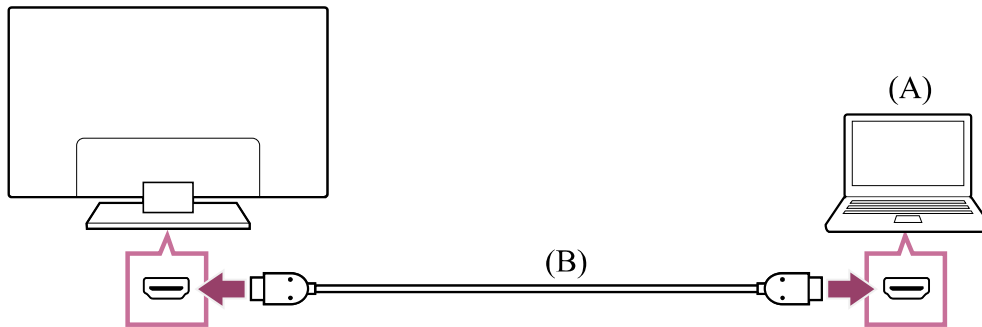

(A) Számítógép

(B) HDMI-kábel (nem tartozék)\*

\* Ügyeljen arra, hogy jóváhagyott, Prémium nagysebességű HDMI™-kábel(ek)-t használjon, amelyen fel van tüntetve a HDMI-logó. Ha a 4K 120 Hz felbontást támogató számítógépet csatlakoztat, azt javasoljuk, hogy használjon Ultra nagysebességű HDMI™ kábel kábelt.

## A videojel-specifikációk ellenőrzése

- [Számítógépes videojel-specifikációk](#)

## Számítógépen tárolt tartalmak megtekintése

A számítógép csatlakoztatása után nyomja meg a  (Bemenet kiválasztása) gombot, majd válassza ki azt a bemenetet, amelyhez a számítógép csatlakoztatva van.

## A támogatott fájlformátumok ellenőrzése

- [Támogatott fájlok és formátumok](#)

### Megjegyzés

- Az optimális képminőség érdekében javasoljuk, hogy a számítógép kimeneti videojel-beállítását a „Számítógépes videojel-specifikációk” részben felsorolt időzítések egyike szerint végezze el.

- A kapcsolat állapotától függően előfordulhat, hogy a kép homályos vagy elmosódott. Ebben az esetben módosítsa a számítógép beállításait, és válasszon egy másik bemeneti jeltípust a „Számítógépes videojel-specifikációk” részben található listáról.

[64] Számítógépek, fényképezőgépek és videokamerák | Számítógépek,  
fényképezőgépek és videokamerák

## Fényképezőgép vagy kamera csatlakoztatása és tárolt tartalom megtekintése

### Fényképezőgép vagy videokamera csatlakoztatása

Csatlakoztassa Sony digitális fényképezőgépét vagy kameráját egy HDMI-kábel segítségével. Olyan kábelt használjon, amely HDMI-minicsatlakozóval rendelkezik a digitális fényképezőgép/kamera kimenetéhez, és szabványos HDMI-csatlakozóval a televíziókészülék bemenetéhez.

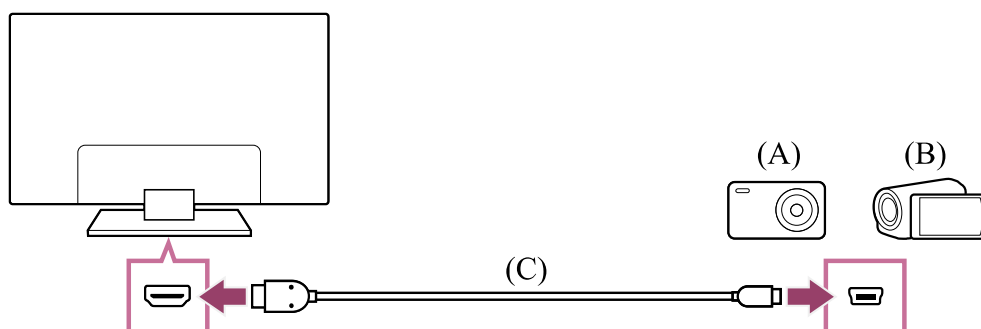

(A) Digitális fényképezőgép

(B) Videokamera

(C) HDMI-kábel (nem tartozék)\*

\* Ügyeljen arra, hogy jóváhagyott, Prémium nagysebességű HDMI™-kábel(ek)-t használjon, amelyen fel van tüntetve a HDMI-logó.

### Digitális fényképezőgépen/kamerán tárolt tartalmak megtekintése

- 1** Digitális fényképezőgép/videokamera csatlakoztatása után kapcsolja be az adott készüléket.
- 2** Nyomja meg a  (bemenet kiválasztása) gombot többször a csatlakoztatott digitális fényképezőgép/kamera kiválasztásához.

### 3 Indítsa el a lejátszást a csatlakoztatott digitális fényképezőgépen/kamerán.

#### A támogatott fájlformátumok ellenőrzése

- [Támogatott fájlok és formátumok](#)

#### Tipp

- Ha egy BRAVIA Sync-kompatibilis eszközt csatlakoztat, egyszerűen a televízió távirányítójával vezérelheti azt. Győződjön meg róla, hogy az eszköz BRAVIA Sync-kompatibilis. Lehet, hogy egyes eszközök nem kompatibilisek a BRAVIA Sync funkcióval, még ha rendelkeznek is HDMI-csatlakozóval.

#### Kapcsolódó témakörök

- [BRAVIA Sync-kompatibilis eszközök](#)

---

[65] Számítógépek, fényképezőgépek és videokamerák | Számítógépek, fényképezőgépek és videokamerák

## Számítógépes videojel-specifikációk

---

(Felbontás, Vízszintes frekvencia/Függőleges frekvencia)

- 640 x 480, 31,5 kHz/60 Hz
- 800 x 600, 37,9 kHz/60 Hz
- 1024 x 768, 48,4 kHz/60 Hz
- 1152 x 864, 67,5 kHz/75 Hz
- 1280 x 1024, 64,0 kHz/60 Hz
- 1600 x 900, 56,0 kHz/60 Hz
- 1680 x 1050, 65,3 kHz/60 Hz
- 1920 x 1080, 67,5 kHz/60 Hz \*
- 3840 x 2160, 67,5 kHz/30 Hz
- 3840 x 2160, 135,0 kHz/60 Hz (8 bit)

\* Az 1920 x 1080 értékű időzítés HDMI-bemeneti forrásra történő alkalmazását a készülék videoidőzítésnek, és nem számítógépes időzítésnek fogja tekinteni. Ez befolyásolja a [Képernyő beállítás] beállítást a [Képi megjelenítés és hangzás] menüben. Számítógépes tartalom megtekintéséhez állítsa be a [Szélesvásznú mód] elemet [Teljes] értékre, a [Képetolás] elemet pedig [+1] értékre. (A [Képetolás] csak akkor konfigurálható, ha az [Automatikus képernyőbeállítás] lehetőség le van tiltva.)



## Tipp

- Ha a számítógép jelkimenete 3840 x 2160p, 120 Hz értékű, ezt használhatja bemenő videojelenként.

## Megjegyzés

- A kapcsolat állapotától függően előfordulhat, hogy a kép homályos lesz, vagy nem jelenik meg megfelelően. Ilyen esetben módosítsa a számítógép beállításait, és válasszon másik bemeneti jelet a „Támogatott számítógépes bemeneti jelek” útmutatása szerint.

---

[66] A televízió használata más eszközökkel

## Audiorendszer (pl. AV-vevő vagy soundbar)

---

[Hang lejátszása audiorendszerből](#)

[Audiorendszer csatlakoztatása](#)

[Audiorendszer beállítása](#)

[A televízió használata középsugárzóként \(csak Középső tv-hangszóró üzemmód üzemmóddal rendelkező modelleknél\).](#)

[eARC által támogatott hangformátumok átvitele](#)

---

[67] Audiorendszer (pl. AV-vevő vagy soundbar) | Audiorendszer (pl. AV-vevő vagy soundbar)

## Hang lejátszása audiorendszerből

---

Audiorendszereket, például AV-vevőket vagy soundbar egységeket csatlakoztathat a televízióhoz. Az alábbiakban válassza ki a csatlakoztatási módszert attól függően, hogy milyen specifikációjú audiorendszert kíván csatlakoztatni.

- Csatlakoztatás HDMI-kábel segítségével (a részletekért gondosan olvassa el az alábbiakban a „Csatlakoztatás HDMI-kábellel” című szakaszt.)
- Csatlakoztatás digitális optikai kábellel

A csatlakoztatás módszereit lásd a következő oldalon: [Audiorendszer csatlakoztatása](#).

## Megjegyzés

- Tekintse meg a csatlakoztatni kívánt eszköz használati útmutatóját.

## Csatlakoztatás HDMI-kábellel

A TV az Audio Return Channel (ARC) vagy Enhanced Audio Return Channel (eARC) funkciót támogatja. A hangot HDMI-kábel segítségével játszhatja le olyan audiorendszerekből, amelyek támogatják az ARC és az eARC használatát.

Az eARC funkciót támogató televíziók esetén a televízióhoz csatlakoztatott külső beviteli eszközökből származó hangjeleket az eARC-támogatással rendelkező audiorendszereken azon a HDMI-csatlakozón keresztül játszhatja le, amelyen az „eARC/ARC” szöveg szerepel.

A csatlakoztatás módszereit lásd a következő oldalon: [Audiorendszer csatlakoztatása](#).

### Megjegyzés

- Az eARC/ARC-támogatással rendelkező HDMI-csatlakozó elhelyezkedése a modelltől függően eltérő. Lásd a mellékelt Beállítási útmutató tartalmát.

### Kapcsolódó témakörök

- [eARC által támogatott hangformátumok átvitele](#)

---

[68] Audiorendszer (pl. AV-vevő vagy soundbar) | Audiorendszer (pl. AV-vevő vagy soundbar)

## Audiorendszer csatlakoztatása

---

Az alábbi ábrák szerint csatlakoztathat audiorendszert, például AV-vevőt vagy soundbar-eszközt.

### Megjegyzés

- A rendelkezésre álló csatlakozók a modell, a régió vagy az ország függvényében eltérhetnek.

## Hangprojektor csatlakoztatása

Javasoljuk, hogy a televízió HDMI bemeneti csatlakozóját (eARC vagy ARC) csatlakoztassa a hangprojektor HDMI kimeneti csatlakozójához (eARC vagy ARC) egy HDMI kábellel.

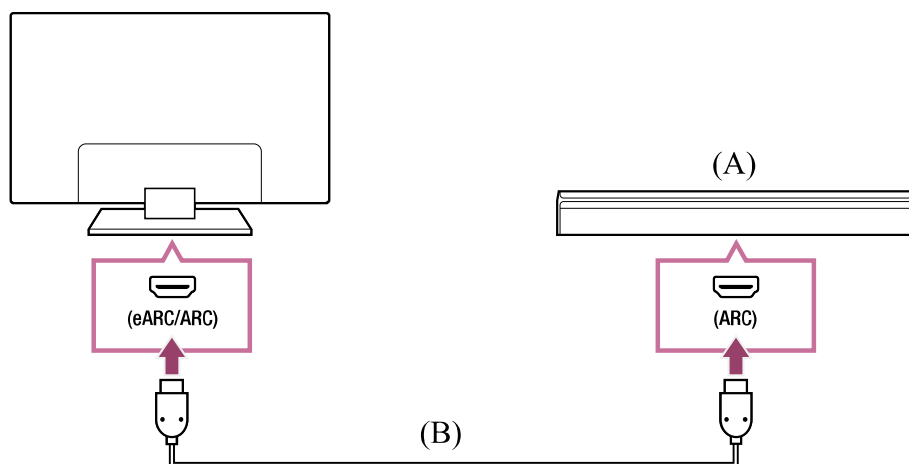

(A) Hangprojektor

(B) HDMI-kábel (nem tartozék)\*

\* Mi a Sony Prémium nagysebességű HDMI™-kábel(ek) kábelét javasoljuk.

Hangprojektor HDMI-n keresztüli csatlakoztatásához lásd: HDMI csatlakozás.

Ha a televíziót HDMI-n keresztül csatlakoztatja a hangprojektorhoz, a következő funkciókat használhatja.

- Kapcsolja a hangprojektor áramellátását a televízióéhoz
- Jelenítse meg és konfigurálja a hangprojektor beállításait a televízión

## Megjegyzés

- Az elérhető funkciók a hangprojektortól függenek.
- A hangprojektortól függően előfordulhat, hogy az „eARC” vagy az „ARC” nem jelenik meg a HDMI csatlakozón. A csatlakoztatás részleteit a hangprojektor kézikönyvében találja.

## Hangerősítő csatlakoztatása

Javasoljuk, hogy a televízió HDMI bemeneti csatlakozóját (eARC vagy ARC) csatlakoztassa a hangprojektor HDMI kimeneti csatlakozójához (eARC vagy ARC) egy HDMI kábellel. Audiorendszerétől függően a készüléket digitális optikai kábellel is csatlakoztathatja.

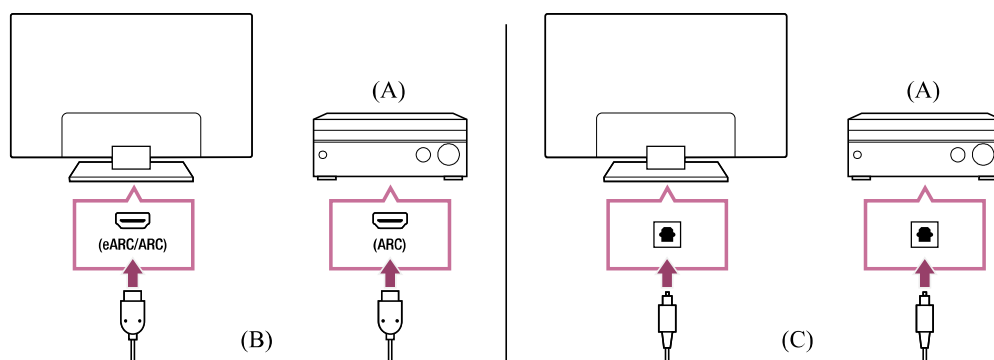

- (A) Hangerősítő
- (B) HDMI-kábel (nem tartozék)\*
- (C) Digitális optikai kábel (nem tartozék)

\* Mi a Sony Prémium nagysebességű HDMI™-kábel(ek) kábelét javasoljuk.

Hangerősítő HDMI-n keresztüli csatlakoztatásához lásd a HDMI csatlakozása c. részt.  
Hangerősítő digitális optikai kábellel történő csatlakoztatásához lásd a Digitális optikai kábel csatlakoztatása c. részt.

## HDMI-csatlakozás (eARC-támogatással rendelkező)

- 1** Csatlakoztassa a külső bemeneti eszközt a televízióhoz egy HDMI-kábel segítségével. Csatlakoztassa a televíziót és az audiorendszert egy másik HDMI-kábel segítségével.

Csatlakoztassa az audiorendszert televízióhoz ahhoz a HDMI bemeneti csatlakozójához, amelyen a „ARC” vagy a „eARC/ARC” felirat olvasható.

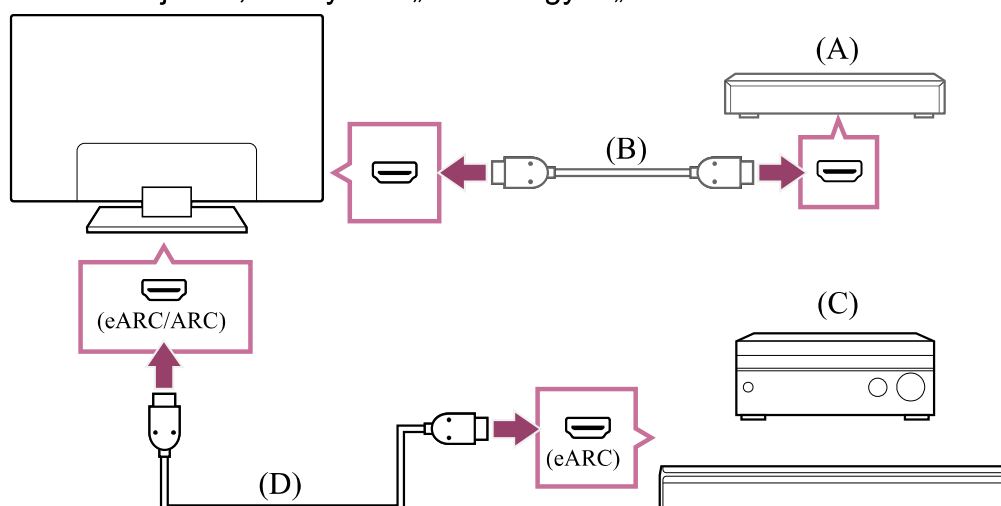

- (A) Külső bemeneti eszköz (például Blu-ray/DVD-felvevő)
- (B) HDMI-kábel (nem tartozék)
- (C) AV-vevő vagy soundbar
- (D) HDMI kábel Ethernet funkcióval (nem tartozék)\*

\* Javasoljuk HDMI emblémával ellátott engedélyezett Prémium nagysebességű HDMI™-kábel(ek) használatát.

- 2** Nyomja meg a távirányítón a  (Gyors beállítások) gombot, majd válassza ki a [Beállítások] — [Képi megjelenítés és hangzás] — [Hangkimenet] — [eARC mód] — [Automatikus] lehetőséget.
- 3** Válassza a(z) [Hangszóró] — [Audiorendszer] lehetőséget.

#### 4 Engedélyezze az audiorendszer eARC funkcióját.

Tekintse meg az eszköz használati útmutatóját.

#### 5 Audiorendszer beállítása

### Megjegyzés

- Nem választhatja az [eARC mód] üzemmódot, ha engedélyezett a televízió hozzáférési funkcióin belüli képernyőolvasó funkció a képernyőn megjelenített szöveghez.
- Ha a hang lejátszása az eARC-támogatással rendelkező eszközökből történik, miközben a HDMI-bemenetet nézi, akkor a televízió a következőképpen működik:
  - a rendszerhangokból és audioválaszokból származó hang nem hallatszik, és
  - a beépített mikrofon hangfelismerő teljesítménye csökkenhet (csak beépített mikrofonnal rendelkező televíziók esetén).

## HDMI-csatlakozás (ARC-támogatással rendelkező)

### 1 Csatlakoztassa a televíziót és az audiorendszert a HDMI-kábel segítségével.

A csatlakoztatást a televízió „ARC” vagy „eARC/ARC” szöveggel ellátott HDMI bemeneti csatlakozójához végezze.

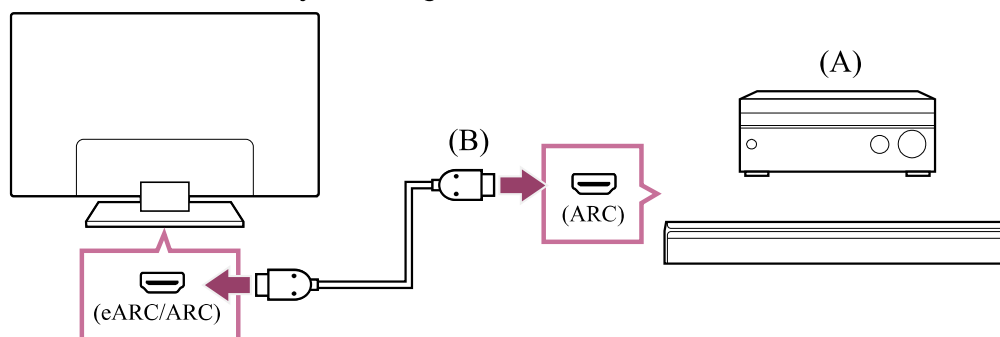

(A) AV-vevő vagy soundbar

(B) HDMI-kábel (nem tartozék)\*

\* Javasoljuk HDMI emblémával ellátott engedélyezett Prémium nagysebességű HDMI™-kábel(ek) használatát.

### 2 Audiorendszer beállítása

### Megjegyzés

- ARC-csatlakozások esetén a hangfelismerés teljesítménye csökkenhet (csak beépített mikrofonnal rendelkező televíziók esetén).

## Digitális optikai kábelcsatlakozás

- 1** Csatlakoztassa a televíziót és az audiorendszert a digitális optikai kábel segítségével.

A csatlakoztatást az audiorendszer digitális optikai bemeneti csatlakozójához végezze.

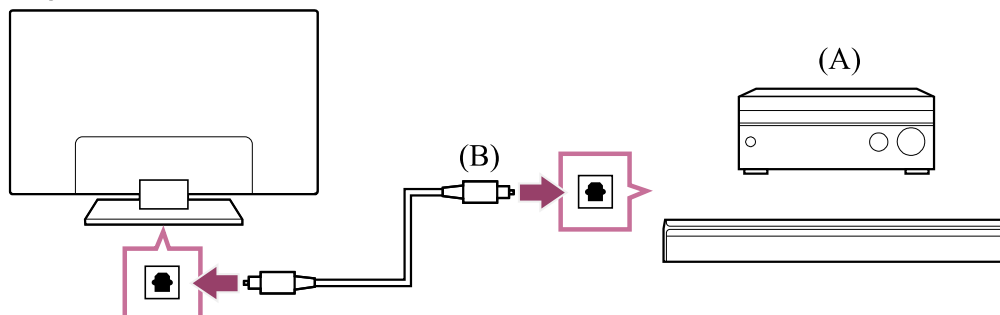

(A) AV-vevő vagy soundbar

(B) Optikai audiokábel (nem tartozék)

- 2** Audiorendszer beállítása

### Tipp

- További tájékoztatásért látogasson el a Sony támogatási webhelyére.

[Támogatási oldal](#)

### Kapcsolódó témakörök

- [Nincs hang, de jó a kép.](#)
- [Nincs hang, vagy halk a hang a házimozi-rendszerben.](#)

---

[69] Audiorendszer (pl. AV-vevő vagy soundbar) | Audiorendszer (pl. AV-vevő vagy soundbar)

## Audiorendszer beállítása

---

Miután csatlakoztatta az audiorendszert a televízióhoz, állítsa be a televízió hangkimenetét az audiorendszerből.

## HDMI-kábellel vagy digitális optikai kábellel csatlakoztatott audiorendszer beállítása

- 1** Miután csatlakoztatta a televíziót az audiorendszeréhez, nyomja meg a  (Gyors beállítások) gombot, majd válassza ki a [Beállítások] — [Képi

**[megjelenítés és hangzás] — [Hangkimenet] — [Hangszóró] — [Audiorendszer] lehetőséget.**

## **2** Kapcsolja be a csatlakoztatott audiorendszert, majd állítsa be a hangerőt.

Ha BRAVIA Sync-kompatibilis eszközt csatlakoztat HDMI-csatlakozással, akkor azt egyszerűen, a televízió távirányítójával vezérelheti.

### **Megjegyzés**

- A [Digitális hangkimenet] beállításait az audiorendszernek megfelelően kell konfigurálnia. Nyomja meg a távirányítón a  (Gyors beállítások) gombot, majd válassza ki a [Beállítások] — [Képi megjelenítés és hangzás] — [Hangkimenet] — [Digitális hangkimenet] lehetőséget.
- Ha az audiorendszer nem Dolby Digital- vagy DTS-kompatibilis, a [Beállítások] — [Képi megjelenítés és hangzás] — [Hangkimenet] — [Digitális hangkimenet] beállítása [PCM] legyen.
- A [Digitális hangkimenet] beállítások nem lesznek hozzáférhetők, ha a hangjelek továbbítása a HDMI bemenetről és eARC használatával történik.

### **Tipp**

- Ha speciális audiorendszer csatlakozik egy HDMI kábellel, akkor Ön beállíthatja a kép és a hang kimeneti időzítését.

– [Az AV-szinkron beállításának módosítása](#)

A támogatott modellekkel kapcsolatban tekintse meg a terméktámogatási oldalt.

– [Támogatási oldal](#)

### **Kapcsolódó témakörök**

- [BRAVIA Sync-kompatibilis eszközök](#)
- [Audiorendszer csatlakoztatása](#)
- [Nincs hang, de jó a kép.](#)
- [Nincs hang, vagy halk a hang a házimozi-rendszerben.](#)

---

[70] Audiorendszer (pl. AV-vevő vagy soundbar) | Audiorendszer (pl. AV-vevő vagy soundbar)

## **A televízió használata középsugárzóként (csak Középső tv-hangszóró üzemmód üzemmóddal)**

## rendelkező modelleknél)

A Középső tv-hangszóró üzemmód funkcióval rendelkező modellek esetében a televízió hátulján CENTER SPEAKER IN csatlakozók vagy S-CENTER SPEAKER IN csatlakozók is találhatóak.

Az S-CENTER SPEAKER IN bemenettel rendelkező TV-ken a következő esetekben használhatja a TV-t középső hangszóróként.

- Ha S-CENTER OUT kimenettel/jack csatlakozóval rendelkező hangprojektor van csatlakoztatva

Ha a TV-t használja középső hangszóróként, a beszélgetések természetesnek hatnak, mivel a képernyőről és annak közeléből hallja azokat.

### Tipp

- Egyes modelleken megtalálható a CENTER SPEAKER IN és az S-CENTER SPEAKER IN csatlakozó is.

- 1** Csatlakoztassa az eszközt a TV-hez az alábbi „AV-vevő csatlakoztatása hangszórókábellel” vagy „Hangprojektor csatlakoztatása (csak S-CENTER SPEAKER IN csatlakozóval rendelkező modellek)” c. bekezdések alapján.
- 2** Nyomja meg a távirányítón a  (Gyors beállítások) gombot, módosítsa a [Beállítások] — [Képi megjelenítés és hangzás] — [Hangkimenet] — [Hangszóró] beállítást [Audiorendszer] lehetőségre.

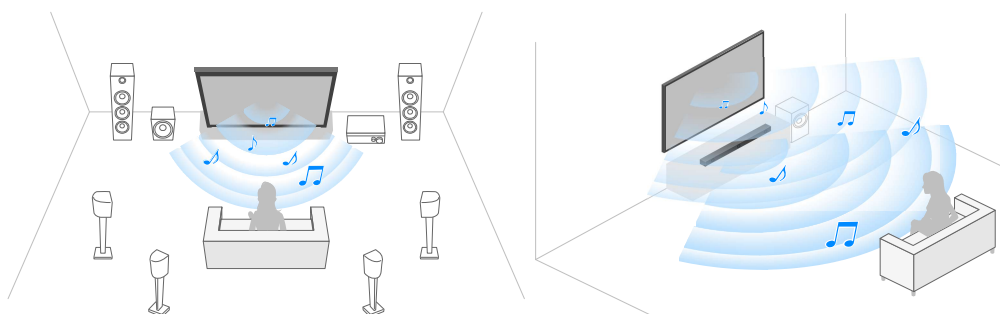

## AV-vevő csatlakoztatása hangszórókábellel

Kapcsolja össze a televíziót és az AV-vevőt hangszórókábel segítségével.



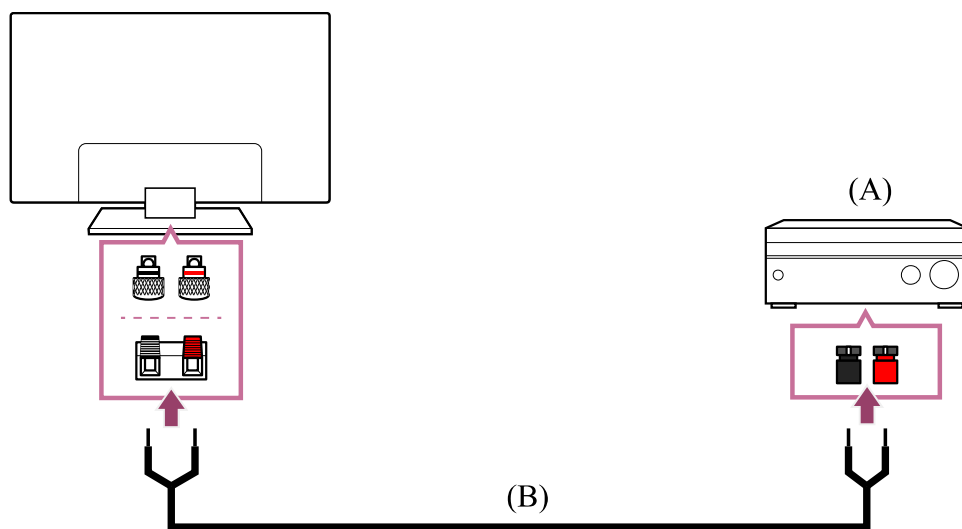

(A) AV-vevő

(B) Hangszórókábel (nem tartozék)

Csatlakoztassa (külön beszerezhető) hangszórókábelrel az AV-vevőt a televízió CENTER SPEAKER IN aljzatára.

Sodorja feszesre a hangszórókábel vezetékének végét, és a vezetékvégeket csatlakoztassa a televízió és az AV-vevő megfelelő csatlakozóihoz.

A CENTER SPEAKER IN aljzat modelltől függően eltérő. Az alábbi ábrák alapján csatlakoztassa a hangszórókábeleket.

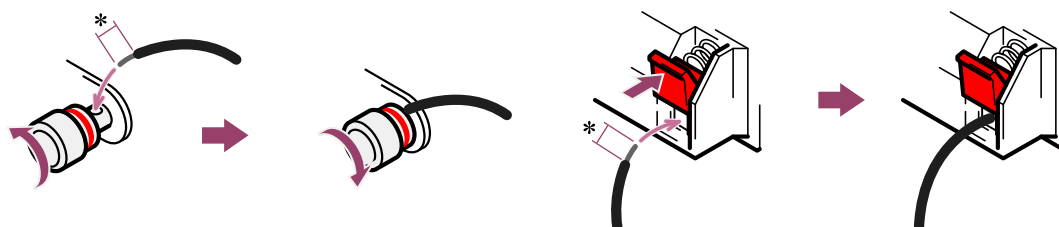

\*Távolítson el a szigetelésből kb. 10 mm-t a hangszórókábel vezetékének mindkét végén.

### Megjegyzés

- Ne csupaszítsa meg túl hosszán a vezetékvégeket, nehogy összeérjenek a hangszórókábel vezetékai.
- Kösse be úgy a hangszórókábelt, hogy a televízió és az AV-vevő között ne forduljon meg a polaritás (+/-).

## Hangprojektor csatlakoztatása (csak S-CENTER SPEAKER IN csatlakozóval rendelkező modellek)

Csatlakoztassa a TV-t és a hangprojektort a hangprojektorhoz/házimozi rendszerhez mellékelt Középső tv-hangszóró üzemmód kábele.

Ha a hangprojektor csatlakoztatva van, a középső hang mind a TV-ből, mind pedig a hangprojektorból hallható, így élvezheti a hangprojektor hatásos hangzását, illetve a párbeszéd természetességét.

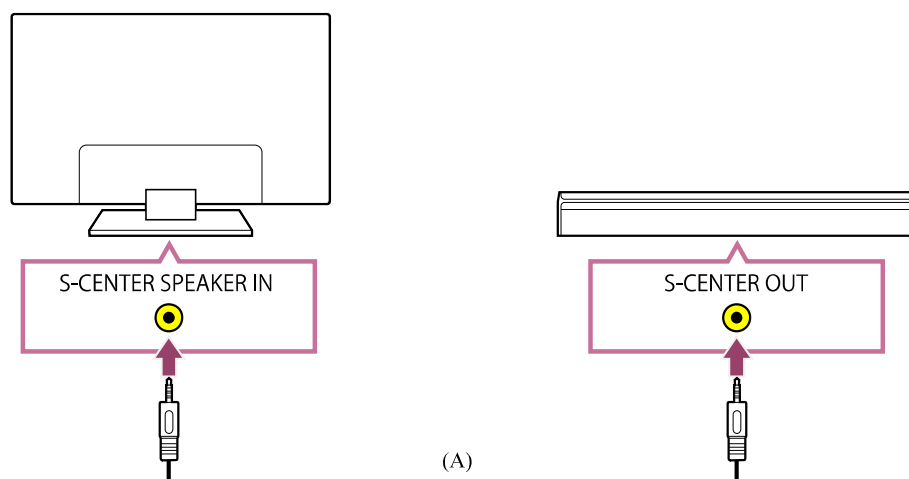

(A) Középső tv-hangszóró üzemmód kábele (olyan hangprojektorok tartozéka, amelyeken található S-CENTER OUT csatlakozó)

### Megjegyzés

- Ha S-CENTER OUT csatlakozóval rendelkező hangprojektort csatlakoztat a TV-hez, akkor egy olyan HDMI kábellel kell csatlakoztatni, mint a normál hangprojektort.
- Lapozza fel az S-CENTER OUT csatlakozóval rendelkező audiorendszer használati útmutatóját is.

### Kapcsolódó témakörök

- [Audiorendszer csatlakoztatása](#)

[71] Audiorendszer (pl. AV-vevő vagy soundbar) | Audiorendszer (pl. AV-vevő vagy soundbar)

## eARC által támogatott hangformátumok átvitele

Ellenőrizze, hogy képes-e az alábbi hangformátumok átvitelére.

- 7.1 csatornás lineáris PCM: 32/44,1/48 kHz 16 bit
- Dolby Digital
- Dolby Digital Plus
- DTS
- Dolby TrueHD
- DTS-HD MA
- Dolby Atmos

- DTS:X Master Audio
- MPEG2 - AAC/MPEG4 - AAC

A részletekért lásd a terméktámogatás oldalát.

- [Támogatási oldal](#)

### Kapcsolódó témakörök

- [Audiorendszer csatlakoztatása](#)

[72] A televízió használata más eszközökkel

## Játékkonzolok

### Csatlakoztatás

Csatlakoztasson egy HDMI támogatású játékkonzolt a TV-hez egy HDMI kábel segítségével.

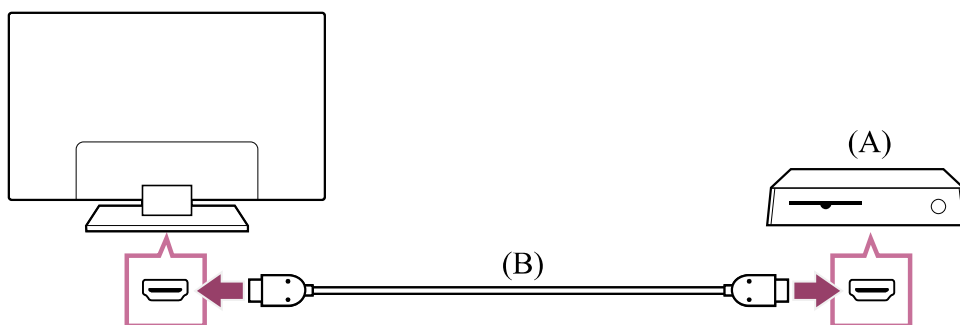

(A) Játékkonzol

(B) HDMI kábel (nem tartozék)

#### Tipp

- A Prémium nagysebességű HDMI™-kábel(ek) kábel megfelelő általános célokra, de ha olyan konzolt szeretne csatlakoztatni, amely támogatja a 4K 120 Hz felbontást, használja HDMI a konzolhoz kapott kábelt, vagy egy Ultra nagysebességű HDMI™ kábel kábelt.
- A TV modelljétől függően a HDMI csatlakozási helyek eltérőek lehetnek. Lapozza fel a TV készülékhez mellékelt dokumentációt.

### A HDMI bemenet beállításainak módosítása

A csatlakoztatást követően állítsa be a HDMI bemeneti csatlakozót.

A TV és a játékkonzol teljesítményének maximalizálása érdekében állítsa be a [HDMI-

jelformátum]-t.

## Automatikus beállítás

- 1 A bekapcsolt játékkonzolt csatlakoztassa a TV-hez egy HDMI kábellel.**  
Végezze el a TV képernyőjén látható utasításokat.

## Manuális beállítás

- 1 Nyomja meg a távirányító  (Gyors beállítások) gombját, és válassza ki sorrendben az alábbiakat.**

[Beállítások] — [Csatornák & Bemenetek] — [Külső bemenetek] — [HDMI-jelformátum]

Válassza ki a játékkonzolnak megfelelő optimális formátumot.

### Tipp

- Ha 4K 120 Hz felbontást támogató játékkonzolt csatlakoztat, válassza ki a [Javított formátum (4K120, 8K)] beállítást.
- Ha olyan játékkonzolt csatlakoztat, amely támogatja a VRR-t, állítsa be a [Javított formátum (VRR)]-t.

### Megjegyzés

- Ha olyan játékkonzolt csatlakoztat, amely támogatja a 4K 120 Hz-t és a VRR-t, ellenőrizze a HDMI bemeneti csatlakozó feliratát a TV-n, majd csatlakoztassa egy olyan HDMI bemeneti csatlakozóhoz, amelyen a 4K 120 Hz vagy 4K 120 Hz 8K felirat látható, vagy csatlakoztassa egy olyan HDMI bemeneti csatlakozóhoz, amely [Javított formátum (4K120, 8K)] vagy [Javított formátum (VRR)]-ként jelenik meg a [HDMI-jelformátum] opcióban.

Az elérhető [HDMI-jelformátum] a modelltől is függ. A modelltől/régiótól/országtól függően előfordulhat, hogy ez a funkció nem támogatott.

- Az [Javított formátum (VRR)] opció beállításakor enyhe fényerőingadozás (vibrálás) előfordulhat a TV-képernyőn, a csatlakoztatott játékkonzol kimeneti frekvenciájától függően.

### Kapcsolódó témakörök

- [Csatlakozó aljzat](#)

[73] A televízió használata más eszközökkel

## 3D surround élmény nyakpántos hangszóróval vagy fejhallgatóval (csak a BRAVIA XR modelleknél)

---

Ha a jeladót a TV-hez csatlakoztatja, egy nyakpántos fülhallgató vagy egy Sony márkájú fehallgatóval 3D (térhatású) hangélményben lehet része.

A részleteket lásd az alábbi weboldalon.

<https://www.sony.net/bravia-xr-3ds>

Az optikai digitális kimenet és az USB-csatlakozó elhelyezkedése a készülék típusától függően eltérhet. Tekintse át a Beállítási útmutató útmutatót.

---

[74] A televízió használata más eszközökkel

## Bluetooth-eszközök

---

[Bluetooth-eszköz csatlakoztatása](#)

[Az AV-szinkron beállításának módosítása](#)

[Támogatott Bluetooth-profilok](#)

---

[75] Bluetooth-eszközök | Bluetooth-eszközök

## Bluetooth-eszköz csatlakoztatása

---

### Bluetooth-eszköz párosítása a tv-készülékkel

Csak Bluetooth A2DP-támogatással rendelkező modellek esetén, amelyek Bluetooth-audioeszközt, például fejhallgatót vagy hangszórókat használnak.

A Bluetooth-audioeszközök használatát támogató A2DP modellek [A/V szinkronizálás] menüponttal is rendelkeznek a [Beállítások] — [Képi megjelenítés és hangzás] — [Hangkimenet] menüben.

- 1** **Kapcsolja be a Bluetooth-eszközt, és helyezze párosítás üzemmódba.**  
**A Bluetooth-eszköz párosítás üzemmódba helyezéséhez lásd az eszköz használati utasítását.**

- 2** Nyomja meg a  (Gyors beállítások) gombot a távirányítón, majd a televízió párosítási üzemmódba kapcsolásához válassza a [Beállítások] — [Távvezérlők és tartozékok] — [Tartozék párosítása] lehetőséget. Ekkor megjelennek az elérhető Bluetooth-eszközök.
- 3** Válassza ki a kívánt eszközt, majd kövesse a képernyőn megjelenő utasításokat.  
Ha jelszót kell megadnia, olvassa el az eszköz használati utasításának erre vonatkozó részét.  
A párosítás befejezése után az eszköz csatlakozik a televízióhoz.

## Kapcsolódás párosított Bluetooth-eszközhöz

- 1** Nyomja meg a távirányítón a  (Gyors beállítások) gombot, majd válassza a [Beállítások] — [Távvezérlők és tartozékok] lehetőséget.
- 2** Jelölje ki a párosított, de még nem csatlakoztatott eszközt.
- 3** Válassza a [Csatlakozás] lehetőséget.

### Kapcsolódó témakörök

- [Támogatott Bluetooth-profilok](#)
- [A művelet megszakad, vagy az eszköz nem működik.](#)
- [Hangot szeretne megszólaltatni egyszerre a fejhallgatóból/Bluetooth-hangeszközből és az audiorendszer/TV hangszóróiból.](#)

[76] Bluetooth-eszközök | Bluetooth-eszközök

## Az AV-szinkron beállításának módosítása

Ha Bluetooth-audioeszköz csatlakozik, a Bluetooth-rendszer jellemzői miatt késés lehet a kép és a hang között. A kép és a hang közti késés az A/V szinkronizálás beállítással állítható. (Csak Bluetooth A2DP-támogatással rendelkező modellek esetén, amelyek Bluetooth-audioeszközt használnak.)

A Bluetooth-audioeszközök használatát támogató A2DP modellek [A/V szinkronizálás] menüponttal is rendelkeznek a [Beállítások] — [Képi megjelenítés és hangzás] — [Hangkimenet] menüben.

- 1 **Nyomja meg a távirányítón a  (Gyors beállítások) gombot, majd válassza a [Beállítások] — [Képi megjelenítés és hangzás] — [Hangkimenet] — [A/V szinkronizálás] — kívánt lehetőséget.**

## Tipp

- Beállíthatja a kép és a hang kimeneti időzítését is, ha egy speciális audiorendszer csatlakozik egy HDMI kábellel. A támogatott modellekkel kapcsolatban tekintse meg a terméktámogatási oldalt.
  - [Támogatási oldal](#)

## Megjegyzés

- A csatlakozó Bluetooth-audioeszköztől függően előfordulhat, hogy a kép és a hang akkor sincs szinkronban, ha az [A/V szinkronizálás] beállítása [Be] vagy [Automatikus].
- Annak megelőzése érdekében, hogy a televízió közvetlenül a bekapcsolása után sötét képernyőt jelenítsen meg, ha soundbar csatlakozik hozzá vezeték nélkül (Bluetooth), módosítsa az [A/V szinkronizálás] beállítását [Be] értékre.
- Ha a [Kép üzemmód] beállítása az alább felsoroltak valamelyike, a kép és a hang kimeneti időzítése akkor sem módosítható, ha az [A/V szinkronizálás] beállítása [Automatikus].
  - [Játék]
  - [Grafika]
  - [Fotó]

Ha ezekben az üzemmódokban kíván módosítást végezni, az [A/V szinkronizálás] beállítása legyen [Be].

- A televízió reagálási sebessége videojátékok játszása közben lassabbnak tűnhet, mivel az [A/V szinkronizálás] beállítás késlelteti a képkimenetet. Azon játékok esetében, ahol a válaszidő fontos szerepet játszik, azt javasoljuk, hogy a TV-hangszórókat vagy a hangprojektort vezetékkel (HDMI -kábellet/digitális optikai kábellel) csatlakoztassa, és ne használjon Bluetooth-eszközt.

---

[77] Bluetooth-eszközök | Bluetooth-eszközök

## Támogatott Bluetooth-profilok

---

A televízió a következő profilokat támogatja:

- HID (Human Interface Device Profile)

- HOGP (HID over GATT Profile)
- A2DP (Advanced Audio Distribution Profile)
- AVRCP (Audio/Video Remote Control Profile)
- SPP (Serial Port Profile)

### Kapcsolódó témakörök

- [Bluetooth-eszköz csatlakoztatása](#)

[78] A televízió használata más eszközökkel

## BRAVIA Sync-kompatibilis eszközök

[A BRAVIA Sync áttekintése](#)

[BRAVIA Sync-kompatibilis eszközök számára elérhető funkciók használata](#)

[A BRAVIA Sync beállításainak konfigurálása](#)

[79] BRAVIA Sync-kompatibilis eszközök | BRAVIA Sync-kompatibilis eszközök

## A BRAVIA Sync áttekintése

Ha egy BRAVIA Sync-kompatibilis eszközt (például Blu-ray-lejátszót, AV-vevőt) HDMI-kábellel csatlakoztat, a televízió távirányítójával vezérelheti az eszközt.



### Kapcsolódó témakörök

- [BRAVIA Sync-kompatibilis eszközök számára elérhető funkciók használata](#)
- [A BRAVIA Sync beállításainak konfigurálása](#)





[80] BRAVIA Sync-kompatibilis eszközök | BRAVIA Sync-kompatibilis eszközök

## BRAVIA Sync-kompatibilis eszközök számára elérhető funkciók használata





A BRAVIA Sync-kompatibilis eszközöknek a televízióról történő vezérléséhez használja a távirányítón a  (Bemenet kiválasztása) gombot, hogy kiválassza a működtetni kívánt készüléket.





## Blu-ray/DVD-lejátszó

- Automatikusan bekapcsolja a televíziókészüléket, és átváltja a bemenetet a Blu-ray/DVD-lejátszóra, amikor a Blu-ray/DVD-lejátszó megkezdte a lejátszást.
- Ha a televíziókészüléket kikapcsolja, a csatlakoztatott Blu-ray/DVD-lejátszó is automatikusan kikapcsol.
- Lehetővé teszi műveletek (pl. menü műveletek, lejátszás) végzését a televízió távirányítójának  (Fel) /  (Le) /  (Bal) /  (Jobb) gombjaival.

## AV-vevő

- A televíziókészülék bekapcsolásakor automatikusan bekapcsolja az AV-vevőt, és a hangkimenetet a televíziókészülék hangszórójáról az audiorendszerre kapcsolja át. Ez a funkció csak akkor érhető el, ha korábban már használta az AV-vevőt a televíziókészülék hangjának kimeneteként.
- A televíziókészülék bekapcsolásakor az AV-vevő bekapcsolásával automatikusan átváltja a hangkimenetet az AV-vevőre.
- Ha a televíziókészüléket kikapcsolja, az AV-vevő is automatikusan kikapcsol.
- Beállítja a hangerőt (  (hangerő) +/- gombok) és elnémítja a hangokat (  (némítás) gomb) a csatlakoztatott AV-vevőn a televízió távirányítójával.

## Videokamera

- Automatikusan bekapcsolja a televíziókészüléket, és a videokamera bekapcsolásakor arra váltja át a bemenetet.
- Ha a televíziókészüléket kikapcsolja, a csatlakoztatott videokamera is automatikusan kikapcsol.
- Lehetővé teszi műveletek (pl. menü műveletek, lejátszás) végzését a televízió távirányítójának  (Fel) /  (Le) /  (Bal) /  (Jobb) gombjaival.

### Megjegyzés

- A „BRAVIA Sync vezérlése” (BRAVIA Sync) funkció csak olyan csatlakoztatott BRAVIA Sync-kompatibilis eszközök esetén áll rendelkezésre, amelyeken szerepel a BRAVIA Sync embléma.

### Kapcsolódó témakörök

- [A BRAVIA Sync áttekintése](#)
- [A BRAVIA Sync beállításainak konfigurálása](#)

[81] BRAVIA Sync-kompatibilis eszközök | BRAVIA Sync-kompatibilis eszközök

## A BRAVIA Sync beállításainak konfigurálása

A BRAVIA Sync beállítása után kikapcsolhatja a csatlakoztatott eszközt a televízióval, vagy beállíthatja, hogy egy HDMI-kábelen keresztül csatlakoztatott eszköz működjön a televízió távirányítójával.

- 1** **Kapcsolja be a csatlakoztatott eszközt.**
- 2** **A [BRAVIA Sync vezérlése] bekapcsolásához nyomja meg a távirányítón a  (Gyors beállítások) gombot, majd válassza ki a [Beállítások] — [Csatornák & Bemenetek] — [Külső bemenetek] — [BRAVIA Sync beállítások] — [BRAVIA Sync vezérlése] lehetőséget.**
- 3** **Aktiválja a BRAVIA Sync funkciót a csatlakoztatott eszközön. Egy adott, a Sony BRAVIA Sync funkcióval kompatibilis eszköz csatlakoztatásakor és bekapcsolásakor, valamint a [BRAVIA Sync vezérlése] lehetőség engedélyezésekor a BRAVIA Sync funkció automatikusan aktív válik az eszközön. Részletek a csatlakoztatott eszköz használati útmutatójában található.**

### Elérhető beállítások

Az elérhető beállítások az alábbiakban láthatók. (A beállítások a modelltől/régiótól/országtól függően változnak.)

#### [Eszközök auto. kikapcsolása]

Ha le van tiltva, a csatlakoztatott készülék nem kapcsol ki automatikusan a televízió kikapcsolásakor.

#### [Tv auto. bekapcsolása]

Ha le van tiltva, a televízió nem kapcsol be automatikusan a csatlakoztatott készülék bekapcsolásakor.

#### [BRAVIA Sync eszközök listája]

A BRAVIA Sync eszközlista megjelenítése.

## [Készülékvezérlő gombok]

HDMI használatával csatlakoztatott eszköz vezérlésére szolgáló gombok beállítása.

### Kapcsolódó témakörök

- [A BRAVIA Sync áttekintése](#)
- [BRAVIA Sync-kompatibilis eszközök számára elérhető funkciók használata](#)

[82] A televízió használata más eszközökkel

## Képek megtekintése 4K-felbontással, kompatibilis eszközökről

[Képek megtekintése 4K felbontással](#)

[Beállítások fényképek megtekintéséhez HDMI-n keresztül kiváló minőségben](#)

[83] Képek megtekintése 4K-felbontással, kompatibilis eszközökről | Képek megtekintése 4K-felbontással, kompatibilis eszközökről

## Képek megtekintése 4K felbontással

HDMI 4K-kimenetet támogató digitális fényképezőgépet/kamerát a televízió HDMI IN bemenetéhez csatlakoztatva megjelenítheti a fényképezőgépen tárolt nagy felbontású fényképeket. Megjelenítheti továbbá az USB-eszközökön vagy az otthoni hálózatán tárolt nagy felbontású fényképeket is. 4K vagy annál nagyobb felbontású kép megjeleníthető 4K-felbontásban (3840×2160).

Ezen funkció elérhetősége a régiótól/országtól függ.

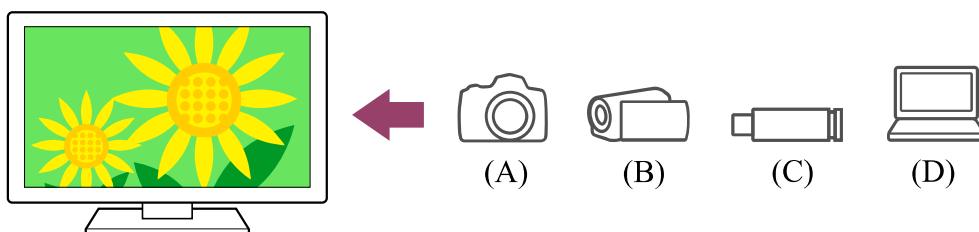

- (A) Digitális fényképezőgép
- (B) Videokamera
- (C) USB-eszköz
- (D) Hálózati eszköz

## USB-eszközön vagy hálózati eszközön tárolt fényképek megtekintése 4K-felbontásban

- 1 Csatlakoztassa az USB-eszközt vagy hálózati eszközt a televízióhoz.
- 2 Nyomja meg a HOME/ (FŐMENÜ) gombot, majd válassza ki az Alkalmazások lehetőséget a főmenüben, majd válassza ki a [Médialejátszó] lehetőséget.  
Ha a mellékelt távirányítón van APPS gomb, nyomja meg az APPS gombot.
- 3 Válassza ki az USB-eszköz nevét vagy a hálózati eszköz nevét.
- 4 Válassza ki a mappát, majd a lejátszandó fájl nevét.

## Digitális fényképezőgépen/kamerán tárolt fényképek megtekintése

- 1 Csatlakoztasson a HDMI-funkciót támogató digitális fényképezőgépet vagy kamerát a televízió HDMI IN-csatlakozójához HDMI-kábel segítségével.
- 2 A csatlakoztatott eszköz kiválasztásához nyomja meg többször a  (Bemenet kiválasztása) gombot.
- 3 Állítsa be a csatlakoztatott eszközt 4K-kimenetre.
- 4 Indítsa el a lejátszást a csatlakoztatott eszközön.

## A támogatott fájlformátumok ellenőrzése



- [Támogatott fájlok és formátumok](#)

## Fényképek megtekintése 4K-felbontással, kiváló minőségben

A HDMI-jelformátum beállítható Javított formátum értékre is, így a fényképek 4K-felbontással, jobb minőségben tekinthetők meg.

A Javított formátum funkcióval vagy a beállítások módosításával kapcsolatban lásd: [Beállítások fényképek megtekintéséhez HDMI-n keresztül kiváló minőségben.](#)

### Megjegyzés

- 3D-képet nem lehet megjeleníteni.
- Ha a képek között a  (Bal) /  (Jobb) gombokkal vált, előfordulhat, hogy időbe telik a kép megjelenítése.

## Kapcsolódó témakörök

- [Számítógépek, fényképezőgépek és videokamerák](#)
- [USB-eszközök](#)
- [Csatlakozás hálózathoz](#)

[84] Képek megtekintése 4K-felbontással, kompatibilis eszközökről | Képek megtekintése 4K-felbontással, kompatibilis eszközökről

## Beállítások fényképek megtekintéséhez HDMI-n keresztül kiváló minőségben

A HDMI bemeneti csatlakozóhoz csatlakoztatott eszközről származó kép jobb minőségű HDMI-formátumban<sup>\*1</sup> történő megjelenítéséhez, állítsa a [HDMI-jelformátum] értékét [Külső bemenetek]-ra.

<sup>\*1</sup> Például 8K, 4K 100/120 Hz, 4K 60p 4:2:0 10 bit, 4K 60p 4:4:4 vagy 4:2:2

### HDMI-jelformátum

A HDMI-jelformátum-beállítás módosításához nyomja meg a távirányítón a  (Gyors beállítások) gombot, majd válassza ki a [Beállítások] — [Csatornák & Bemenetek] — [Külső bemenetek] — [HDMI-jelformátum] — elemet, majd a beállítani kívánt HDMI-bemenetet.

Kövesse a képernyőn megjelenő utasításokat és állítsa be a HDMI bemeneti csatlakozóról a HDMI-jelformátumot az alábbi megfelelő formátumra. A rendelkezésre álló HDMI-jelformátumok a modelltől, illetve a HDMI bemenettől függenek.

- Szabványos formátum
- Javított formátum
- Javított formátum (Dolby Vision)
- Javított formátum (4K120, 8K)
- Javított formátum (VRR)

### Megjegyzés

- A 4K 100/120 Hz és 8K kép megjelenítésének támogatása a modelltől/régiótól/országtól függ.
- A változó képfrissítési gyakoriság (VRR) funkció elérhetősége a készülék típusától függ.

- Javított formátum használata esetén előfordulhat, hogy a kép és a hang kimenete nem megfelelő. Ebben az esetben csatlakoztassa az eszközt arra a HDMI IN-aljzatra, amelynek a beállítása [Szabványos formátum], vagy módosítsa a HDMI jelformátumot a HDMI IN esetében [Szabványos formátum] értékre.
- Csak akkor válassza a(z) Javított formátum beállítást, ha azzal kompatibilis eszközt használ.
- Ha 4K-képet kiváló minőségben (High Quality) tekint meg, 18 Gbps sebességet támogató Prémium nagysebességű HDMI™-kábel(ek) használata szükséges. A 18 Gbps sebességet támogató Prémium nagysebességű HDMI™-kábel(ek) adataival kapcsolatban lásd a kábel specifikációit.
- A 4K 100/120 Hz vagy 8K kép megjelenítéséhez Ultra nagysebességű HDMI™ kábel-re van szükség, amely támogatja a 48 Gbps-t. A kábel specifikációból megtudhatja, hogy az adott kábel támogatja-e a 48 Gbps-t.

### Kapcsolódó témakörök

- [Képek megtekintése 4K felbontással](#)

---

[85] A televízió használata más eszközökkel

## BRAVIA Csatlakozási útmutató

---

Az eszközök TV-hez való csatlakoztatására vonatkozó leírások a Sony támogatási webhelyén is elérhetőek. Tekintse meg, ha szükséges.

- [https://www.sony.net/tv\\_connectivity\\_guide/](https://www.sony.net/tv_connectivity_guide/)

---

[86]

## Csatlakozás hálózathoz

---

[Csatlakozás hálózathoz](#)

[Otthoni hálózat funkciói](#)

[Internetes tartalom megtekintése](#)

---

[87] Csatlakozás hálózathoz

## Csatlakozás hálózathoz

---

## Csatlakozás hálózathoz LAN-kábel használatával

### Csatlakozás hálózathoz vezeték nélküli kapcsolaton keresztül

[88] Csatlakozás hálózathoz | Csatlakozás hálózathoz

## Csatlakozás hálózathoz LAN-kábel használatával

### Csatlakozás hálózathoz LAN-kábel használatával

A vezetékes LAN-kapcsolat hozzáférést biztosít az internethez és otthoni hálózatához.

Győződjön meg arról, hogy egy útválasztón keresztül kapcsolódik az internetre vagy otthoni hálózatra.

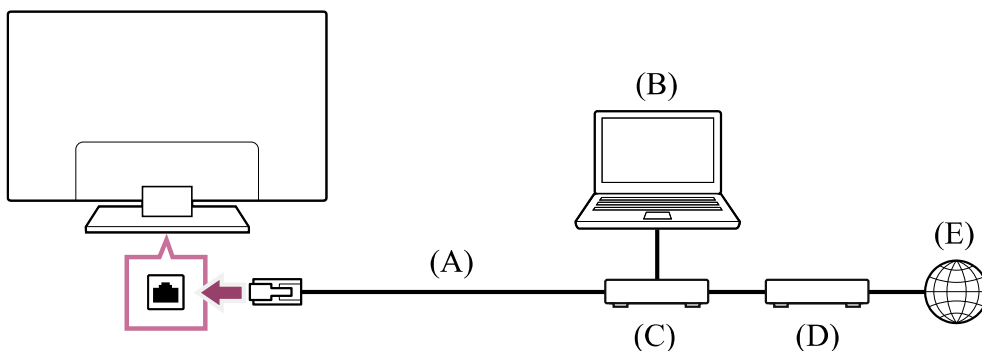

(A) LAN-kábel

(B) Számítógép

(C) Útválasztó

(D) Modem

(E) Internet

#### 1 Állítsa be LAN-útválasztóját.

A részletekért tekintse meg LAN-útválasztója használati útmutatóját, vagy forduljon a hálózat beállítását végző személyhez (hálózati rendszergazda).

### Megjegyzés

- Biztonsági okokból kifejezetten javasolt, hogy a televíziót routeren/router funkciókkal rendelkező modemen keresztül csatlakoztassa az internethez. A televízió közvetlenül az internetre csatlakoztatása biztonsági kockázatokkal járhat, mint például a tartalmak vagy személyes információk kinyerése vagy módosítása. Érdeklődjön szolgáltatójánál vagy hálózati rendszergazdájánál, hogy a hálózata rendelkezik-e router funkciókkal.
- A szükséges, hálózattal kapcsolatos beállítások az internetszolgáltatótól vagy az útválasztótól függően eltérőek lehetnek. A részleteket az internetszolgáltatótól

kapott, vagy az útválasztóhoz mellékelt használati útmutatókban találja. Vagy forduljon a hálózat beállítását végző személyhez (hálózati rendszergazdához).

### Kapcsolódó témakörök

- [A televízió nem tud csatlakozni az internethez/hálózathoz.](#)
- [A Wi-Fi funkció használata a televízió internethez/hálózathoz csatlakoztatásához](#)
- [Otthoni hálózat funkciói](#)

[89] Csatlakozás hálózathoz | Csatlakozás hálózathoz

## Csatlakozás hálózathoz vezeték nélküli kapcsolaton keresztül

[A Wi-Fi funkció használata a televízió internethez/hálózathoz csatlakoztatásához](#)

[A Wi-Fi Direct funkció használata a televízió csatlakoztatásához \(vezeték nélküli útválasztó nem szükséges\)](#)

[90] Csatlakozás hálózathoz vezeték nélküli kapcsolaton keresztül | Csatlakozás hálózathoz vezeték nélküli kapcsolaton keresztül | Csatlakozás hálózathoz vezeték nélküli kapcsolaton keresztül

## A Wi-Fi funkció használata a televízió internethez/hálózathoz csatlakoztatásához

A beépített vezeték nélküli LAN-eszközzel hozzáférhet az internethez, és kihasználhatja a kábelmentes hálózati környezetek előnyeit.

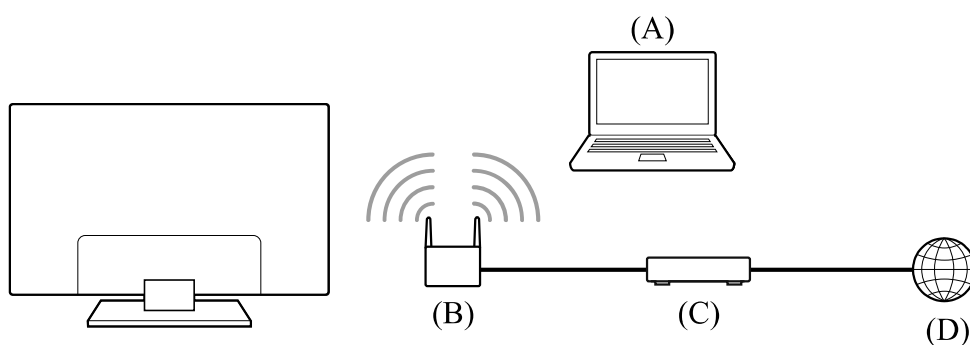

(A) Számítógép

(B) Vezeték nélküli útválasztó

(C) Modem

(D) Internet



**1 Állítsa be vezeték nélküli útválasztóját.**

A részletekért tekintse meg vezeték nélküli útválasztója használati útmutatóját, vagy forduljon a hálózat beállítását végző személyhez (hálózati rendszergazda).

**2 Nyomja meg a távirányítón a  (Gyors beállítások) gombot, majd válassza ki a [Beállítások] — [Hálózat és internet] lehetőséget.****3 Válassza ki azt a hálózatot, amelyhez csatlakozni szeretne, és állítson be egy jelszót.**

Ha a TV nem csatlakozik az internethez/hálózathoz, lásd: [A televízió nem tud csatlakozni az internethez/hálózathoz.](#)

**A beépített vezeték nélküli LAN-funkció kikapcsolása****1 A [Wi-Fi] kikapcsolásához nyomja meg a távirányítón a  (Gyors beállítások) gombot, majd válassza ki a [Beállítások] — [Hálózat és internet] — [Wi-Fi] lehetőséget.****Tipp**

- Tanácsok a folytonos videoadatfolyam-továbbításhoz:
  - Állítsa a vezeték nélküli útválasztó beállítását 802.11n vagy hasonló nagy sebességű hálózati szabványra.  
A beállítás módosításának részleteiért tekintse meg vezeték nélküli útválasztója használati útmutatóját, vagy forduljon a hálózat beállítását végző személyhez (hálózati rendszergazda).
  - Ha a fenti eljárás nem javít a helyzeten, módosítsa a vezeték nélküli útválasztó beállítását 5 GHz értékre, ami egyes esetekben javíthatja a videoadatfolyam-továbbítás minőségét.
  - Az országtól/régiótól függően előfordulhat, hogy az 5 GHz-es sáv nem támogatott. Ha az 5 GHz-es sáv nem támogatott, a televíziókészülék csak a 2,4 GHz-es sávon keresztül tud a vezeték nélküli útválasztóhoz csatlakozni.

**Megjegyzés**

- Biztonsági okokból kifejezetten javasolt, hogy a televíziót routeren/router funkciókkal rendelkező modemen keresztül csatlakoztassa az internethez. A televízió közvetlenül az internetre csatlakoztatása biztonsági kockázatokkal járhat, mint például a tartalmak vagy személyes információk kinyerése vagy módosítása. Érdeklődjön szolgáltatójánál vagy hálózati rendszergazdájánál, hogy a hálózata rendelkezik-e router funkciókkal.
- A szükséges, hálózattal kapcsolatos beállítások az internetszolgáltatótól vagy az útválasztótól függően eltérőek lehetnek. A részleteket az internetszolgáltatótól

kapott, vagy az útválasztóhoz mellékelt használati útmutatókban találja. Vagy forduljon a hálózat beállítását végző személyhez (hálózati rendszergazdához).

- Ha kiválasztja a [Jelszó megjelenítése] lehetőséget a jelszómegadási képernyőn, a jelszó látható lehet a többi felhasználó számára.

## Kapcsolódó témakörök

- [Hálózat \(internet/otthoni\)/alkalmazások](#)
- [A televízió nem tud csatlakozni az internethez/hálózathoz.](#)
- [Csatlakozás hálózathoz LAN-kábel használatával](#)
- [A Wi-Fi Direct funkció használata a televízió csatlakoztatásához \(vezeték nélküli útválasztó nem szükséges\).](#)
- [Otthoni hálózat funkciói](#)

[91] Csatlakozás hálózathoz vezeték nélküli kapcsolaton keresztül | Csatlakozás hálózathoz vezeték nélküli kapcsolaton keresztül | Csatlakozás hálózathoz vezeték nélküli kapcsolaton keresztül

## A Wi-Fi Direct funkció használata a televízió csatlakoztatásához (vezeték nélküli útválasztó nem szükséges)

Az eszközt csatlakoztathatja a televízióhoz vezeték nélküli módon, vezeték nélküli útválasztó használata nélkül, majd az eszközön tárolt video-, fénykép- és zeneadatfolyamokat továbbíthatja közvetlenül a televízióra.

### Megjegyzés

- A Wi-Fi Direct az internetes kapcsolat helyett az okostelefonokat és a számítógépeket közvetlenül köti össze a TV-vel, így az internetkapcsolatot igénylő videótartalmak nem játszhatók le a TV-n.

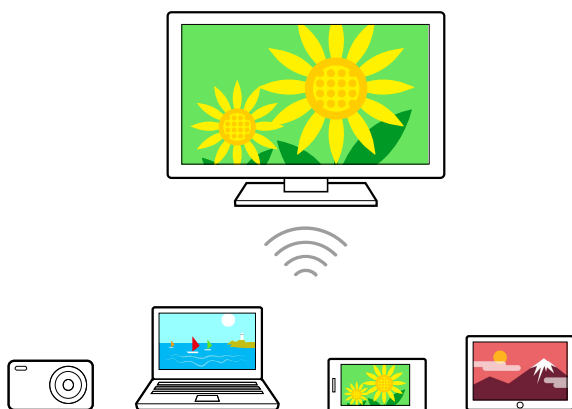

- 1** Nyomja meg a távirányítón a  (Gyors beállítások) gombot, majd válassza a [Beállítások] — [Hálózat és internet] — [Wi-Fi Direct] — [Wi-Fi Direct beállítások] lehetőséget.
- 2** Válassza ki a Wi-Fi Direct-eszközzel a tv képernyőjén megjelenő tv-nevet. Ha az eszköz nem támogatja a Wi-Fi Direct funkciót, válassza a [Hálózat (SSID)/jelszó megjelenítése] elemet.
- 3** Működtesse a Wi-Fi Direct/Wi-Fi-eszközt az eszköz tévékészülékhez való csatlakoztatásához.
- 4** Továbbítson tartalmat a Wi-Fi Direct/Wi-Fi-eszkörről a tv-készülékre. A részletek az eszköz használati útmutatójában találhatók.

### Ha a kapcsolat nem jön létre

Amikor megjelenik a Wi-Fi Direct beállítás készenléti képernyője, válassza a [Hálózat (SSID)/jelszó megjelenítése] elemet, majd kövesse a képernyőn megjelenő utasításokat a beállítás befejezéséhez.

### Másik eszköz csatlakoztatása

Kövesse a fenti lépéseket az eszközök csatlakoztatásához. Egyidejűleg legfeljebb 10 eszköz csatlakoztatható. Ha 10 eszköz már csatlakoztatva van, válasszon le egy felesleges eszközt, majd csatlakoztassa a kívánt eszközt.

### A tv-készülék csatlakoztatott eszközön megjelenített nevének módosítása

Nyomja meg a távirányítón a  (Gyors beállítások) gombot, majd válassza ki a [Beállítások] — [Rendszer] — [Névjegy] — [Eszköz neve] lehetőséget.

### A csatlakoztatott eszközök felsorolása/eszközök regisztrációjának megszüntetése

Nyomja meg a távirányítón a  (Gyors beállítások) gombot, majd válassza a [Beállítások] — [Hálózat és internet] — [Wi-Fi Direct] — [Eszközlista megjelenítése/Törlés] lehetőséget.

Egy eszköz regisztrációjának a megszüntetéséhez válassza ki a törölni kívánt eszközt a listából, majd nyomja meg az  (Enter) gombot. Ezután válassza a megerősítést kérő képernyőn az [Igen] lehetőséget.

Az összes eszköz regisztrációjának megszüntetéséhez válassza a listában az [Összes törlése] lehetőséget, majd a megerősítést kérő képernyőn válassza az [Igen] lehetőséget.

[92] Csatlakozás hálózathoz

## Otthoni hálózat funkciói

---

[Az otthoni hálózat beállításainak módosítása](#)

[Tartalom lejátszása számítógépről](#)

[Tartalom lejátszása médiakiszolgálóról](#)

---

[93] Otthoni hálózat funkciói | Otthoni hálózat funkciói

## Az otthoni hálózat beállításainak módosítása

---

Az alábbi otthoni hálózati beállításokat végezheti el.

### Csatlakozás kiszolgálóhoz

A klienseszközt (televízió) és a kiszolgálóeszközt (BD/DVD-felvevő) ugyanahhoz a hálózathoz csatlakoztassa.

Ha a televíziót klienseszközként szeretné regisztrálni a kiszolgálón, olvassa el a kiszolgálóeszköz kézikönyvét.

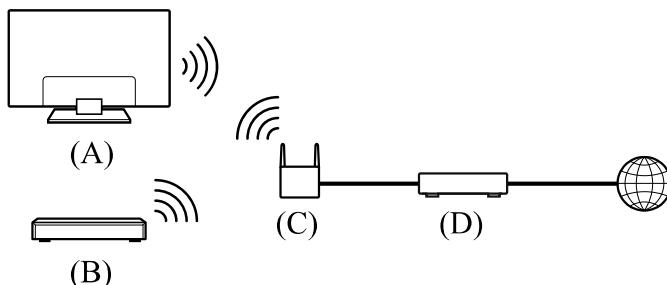

- (A) Televízió
- (B) BD-/DVD-felvevő
- (C) Vezeték nélküli LAN útválasztó
- (D) Modem

### Kiszolgálói kapcsolat ellenőrzése

Nyomja meg a  (Gyors beállítások) gombot a távirányítón, majd válassza a [Beállítások] — [Hálózat és internet] — [Otthoni hálózat beállítása] — [Kiszolgáló diagnosztika] lehetőséget és kövesse a képernyőn megjelenő utasításokat a diagnosztika végrehajtásához.

### A renderer-funkció használata

A renderelő eszközt (televízió), a kiszolgálóeszközt (BD-/DVD-felvevő), valamint a kiszolgálót és a renderelőt vezérlő eszközt (okostelefon) ugyanahhoz a hálózathoz csatlakoztassa. Az okostelefon segítségével a televíziót egyazon hálózaton belül működtetheti.

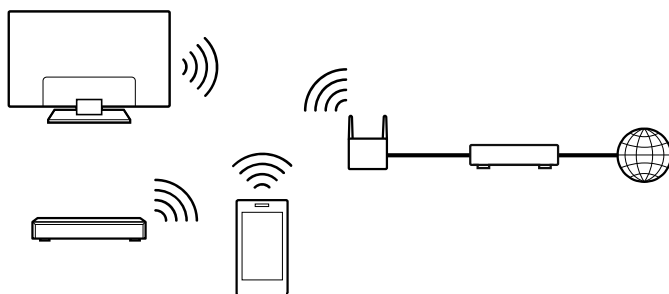

Nyomja meg a távirányítón a  (Gyors beállítások) gombot, majd válassza a [Beállítások] — [Hálózat és internet] — [Otthoni hálózat beállítása] — [Renderer] — kívánt lehetőséget.

### [Renderer-funkció]

Engedélyezze a renderer funkciót.

Egy vezérlő (például digitális fényképezőgép) fénykép-/zene-/videofájljait a televízió-képernyőn is lejátszhatja az eszköz közvetlen kezelésével.

### [Renderer hozzáférés vezérlés]

- Válassza az [Automatikus hozzáférési jogosultság] lehetőséget a televízió-készülék automatikus eléréséhez, amikor a vezérlő az első alkalommal éri el a televízió-készüléket.
- Válassza az [Egyéni beállítások] lehetőséget az egyes vezérlők hozzáférési engedélybeállításainak módosításához.

### A távoli eszköz használata

Nyomja meg a távirányítón a  (Gyors beállítások) gombot, majd válassza a [Beállítások] — [Hálózat és internet] — [Távoli eszközök beállításai] — kívánt lehetőséget.

### [Távírányítás]

A televízió működtetésének engedélyezése regisztrált eszközről.

### [Távoli eszköz regisztrációjának törlése]

Szüntesse meg az eszköz regisztrációját, ha le szeretné tiltani az adott eszközről a televízió működtetésének lehetőségét.

# Tartalom lejátszása számítógépről

Másik szobában található hálózati eszközön tárolt tartalmakat (fénykép-, zene- és videofájlokat) is megjeleníthet/lejátszhat, ha televízióját útválasztón keresztül csatlakoztatja az otthoni hálózathoz.

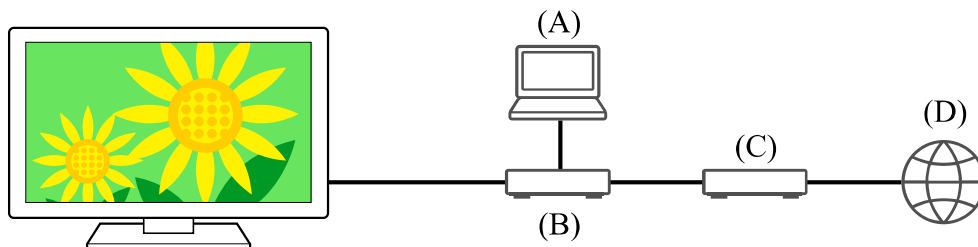

- (A) Számítógép (kiszolgáló)
- (B) Útválasztó
- (C) Modem
- (D) Internet

- 1** Csatlakoztassa a televíziókészüléket az otthoni hálózathoz.
- 2** Nyomja meg a HOME/ (FŐMENÜ) gombot, majd válassza ki az **Alkalmazások** lehetőséget a főmenüben, majd válassza ki a **[Médialejátszó]** lehetőséget.  
Ha a mellékelt távirányítón van APPS gomb, nyomja meg az APPS gombot.
- 3** Válassza ki a hálózati eszköz nevét.
- 4** Válassza ki a mappát, majd a lejátszandó fájl nevét.

## A támogatott fájlformátumok ellenőrzése

- [Támogatott fájlok és formátumok](#)

### Megjegyzés

- A fájlról függően előfordulhat, hogy még a támogatott formátumok esetén sem érhető el a lejátszás.

### Kapcsolódó témakörök

- [Az otthoni hálózat beállításainak módosítása](#)

# Tartalom lejátszása médiakiszolgálóról

Egy vezérlő (például digitális fényképezőgép) fénykép-/zene-/videofájljait közvetlenül a televízió-képernyőn is megjelenítheti/lejátszhatja, ha a televíziót útválasztón keresztül csatlakoztatja az otthoni hálózathoz. A vezérlőnek is rendererkompatibilisnek kell lennie.

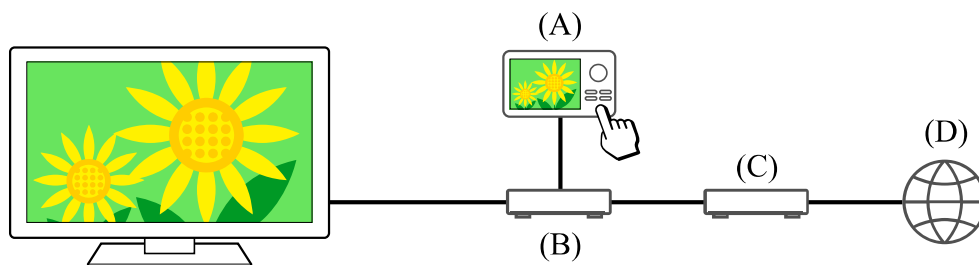

(A) Digitális fényképezőgép (vezérlő)

(B) Útválasztó

(C) Modem

(D) Internet

- 1 Csatlakoztassa a televíziókészüléket az otthoni hálózathoz.**
- 2 A vezérlő használatával kezdje meg a tartalom lejátszását a tv-készülék képernyőjén.**

## Kapcsolódó témakörök

- [Az otthoni hálózat beállításainak módosítása](#)

[96] Csatlakozás hálózathoz

## Internetes tartalom megtekintése

Az internetes tartalmak megtekintéséhez videoközvetítő szolgáltatásokat használhat, mint például a YouTube™ és a Netflix. A rendelkezésre álló szolgáltatások az országtól és régiótól függően eltérőek. Ezeket a szolgáltatásokat úgy indíthatja el, ha kiválasztja azok alkalmazásait a Főmenüben. Ha a TV-n be van állítva egy Google-fiók, kiválaszthatja a Főmenüben megjelenő tartalmat is.

### Megjegyzés

- Internetes tartalom megtekintéséhez internetcsatlakozás szükséges.
- Az olyan videóstreaming szolgáltatások, mint a Netflix és az Amazon Prime, fizetős szolgáltatások.

- A támogatott videóstreaming szolgáltatások a modelltől/régiótól/országtól függenek, és egyes modellek/régiók/országok nem támogatják ezeket a szolgáltatásokat.

## Tipp

- Ha a TV-n nincs beállítva Google-fiók, akkor is élvezheti a Főmenüben megjelenített – például YouTube videókat – , amennyiben a TV csatlakozik az internethez. Új alkalmazások telepítéséhez, például a videóstreaming szolgáltatásokhoz, be kell állítania/hozzá kell adnia egy Google-fiókot a TV-n.

## Kapcsolódó témakörök

- [Alkalmazások telepítése](#)
- [Fiókok és bejelentkezés](#)
- [Biztonságos alkalmazások és videoközvetítési \(streaming\) szolgáltatások használata \(Biztonság és korlátozások\)](#)
- [Csatlakozás hálózathoz LAN-kábel használatával](#)
- [A Wi-Fi funkció használata a televízió internethez/hálózathoz csatlakoztatásához](#)
- [Főmenü](#)

---

[97]

## Beállítások

---

A televízió beállításaiban megjelenő tartalom modelltől/régiótól/országtól függően változik.

[A Gyors beállítások használata](#)

[Csatornák & Bemenetek Csatornák, Külső bemenetek és Rögzítési eszköz beállítása stb.](#)

[Képi megjelenítés és hangzás Kép, Képernyő beállítás, Hang és Hangkimenet stb.](#)

[Hálózat és internet](#)

[Fiókok és bejelentkezés Konfigurálja a Google-fiókot, vagy adjon hozzá más fiókokat.](#)

[Adatvédelem Korlátozhatja az ismeretlen forrásokból származó alkalmazások telepítését.](#)

[Alkalmazások](#)

[Rendszer Dátum és idő, Nyelv/Language, Hang, Kisegítő lehetőségek, Szülői felügyelet és LED jelzőfény stb.](#)

[Távvezérlők és tartozékok Távoli vezérlés és Bluetooth-beállítások stb.](#)

[Súgó és visszajelzés A Sony és a Google súgója.](#)

[Időzítők és óra Bekapcsolási időzítő, Elalvás időzítő, Riasztás, Óra megjelenítése, stb.](#)

---



## [98] Beállítások

# A Gyors beállítások használata

Ha megnyomja a távirányító  (Gyors beállítások) gombját, gyorsabban hozzáférhet az aktuális képernyő egyes funkcióihoz, mint például [Kép üzemmód], [Elalvás időzítő] és [Kép kikapcsolás], illetve egyes beállításokhoz, mint például [Hangkimenet], a csatlakoztatott eszközök függvényében. Megjelenítheti továbbá a [Beállítások] elemet is a [Gyors beállítások] alatt.

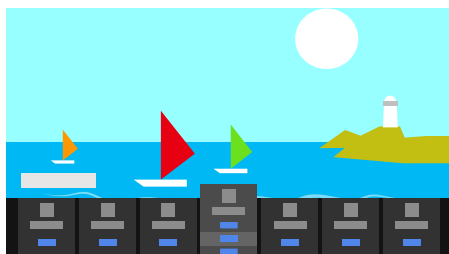

## Megjegyzés

- A televízió beállításaiban megjelenő tartalom modelltől/régiótól/országtól függően változik.







- 1 Nyomja meg a távirányító  (Gyors beállítások) gombját.
- 2 A kívánt beállítás módosításához vagy kiválasztásához mozgassa a fókuszt.

## A megjelenített beállítások módosítása

- 1 Nyomja meg a távirányító  (Gyors beállítások) gombját.
- 2 Vigye a fókuszt balra vagy jobbra, majd válassza ki a  (Szerkesztés) lehetőséget.
- 3 Válassza ki a kívánt beállítást.
- 4 Válassza a [Bezárás] lehetőséget.

## Tipp

- A megjelenített elemek sorrendjének módosításához vagy elrejtéséhez nyomja meg és tartsa nyomva az  (Enter) gombot a távirányítón úgy, hogy az adott elem ki van jelölve, és a(z) [Áthelyezés], illetve a(z) [Elrejt] opciók jelennek meg. Ha a(z) [Áthelyezés] opciót választja, a távirányító  (Bal) /  (Jobb) gombjaival mozgassa

az elemet a kívánt pozícióba, majd nyomja meg az  (Enter) gombot a távirányítón.

- A Gyors beállítások [BRAVIA értesítések] lehetőségével ellenőrizheti, hogy vannak-e értesítések, például a szoftverfrissítésekről vagy a távirányító elem alacsony töltöttségéről.

---

[99] Beállítások

## Csatornák & Bemenetek

---

- 1** Nyomja meg a távirányítón a  (Gyors beállítások) gombot, majd válassza a a [Beállítások] — [Csatornák & Bemenetek] — kívánt lehetőséget.

### Elérhető beállítások

---

#### [Csatornák]

A műsorok vételével kapcsolatos beállítások konfigurálása. A műsorok vételével kapcsolatos beállításokat is konfigurálhatja.

##### Digitális csatornák hangolása

[Digitális adások vétele](#)

##### Műholdas vétel hangolása

[Műholdas adások vétele](#)

##### Csatornák rendezése vagy a csatornalista szerkesztése

[A csatornák rendezése vagy szerkesztése](#)

#### [Beállítások (Csatornák)]

Konfigurálja a [Feliratok beállításai] és az [Audio beállítások (Adás)] beállításokat.

#### [Információs sáv]

A program információinak megjelenítése csatornaváltáskor.

#### [Külső bemenetek]

A külső bemenetek és a BRAVIA Sync beállításait konfigurálja.

A BRAVIA Sync lehetőséggel kapcsolatban további részletekért lásd a [BRAVIA Sync-kompatibilis eszközök](#) című témakört.

#### [Rögzítési eszköz beállítása]

Konfigurálja az USB HDD-eszközök felvételkészítési beállításait.

(Modelltől/régiótól/országtól függően előfordulhat, hogy ez a funkció nem érhető el.)

## [TV gomb parancsikon]

Ha külső bemenet, például csatlakoztatott tuner van beállítva, akkor a távirányító TV-gombjának megnyomásakor megjelenik.

---

### [100] Beállítások

## Képi megjelenítés és hangzás

---

- 1 **Nyomja meg a távirányítón a  (Gyors beállítások) gombot, majd válassza a [Beállítások] — [Képi megjelenítés és hangzás] — kívánt lehetőséget.**

## Elérhető beállítások

---

### [Kép]

Konfigurálja a képminőséget beállító megjelenítési beállításokat, mint például a képernyő fényereje.

A képminőség saját preferenciák szerinti beállításához lásd: [Képminőség beállítása](#) oldal.

### [Képernyő beállítás]

Beállítja a képernyőméretet és -helyzetet.

### [Hang]

A hangbeállításokat konfigurálja.

A hangminőség saját preferenciák szerinti beállításához lásd: [Hangminőség beállítása](#) oldal.

### [Hangkimenet]

Konfigurálja a hangszórókhöz kapcsolódó kiválasztási beállításokat.

### [Speciális panelbeállítások] (csak OLED panellel felszerelt modellek esetén)

A [Képponteltolás] beállításnál vagy manuális [Panelfrissítés] végrehajtása esetén használja.

A részletekért lásd: [OLED panel \(csak OLED panellel felszerelt modellek esetén\)](#).

---

### [101] Beállítások

## Hálózat és internet

---

Olyan beállításokat konfigurál, mint például a vezeték nélküli LAN-ok, a vezetékes LAN-ok, és az otthoni hálózatok.

### Kapcsolódó témakörök

- [Csatlakozás hálózathoz](#)

---

[102] Beállítások

## Fiókok és bejelentkezés

---

- 1 **Nyomja meg a távirányítón a  (Gyors beállítások) gombot, majd válassza a [Beállítások] — [Fiókok és bejelentkezés] — kívánt lehetőséget.**

### Elérhető beállítások

#### Ha egy Google-fiók be van állítva a TV-n

Konfigurálja a Google-fiókot, vagy adjon hozzá más fiókokat.

#### Ha nincs beállítva Google-fiók a TV-n

A [Fiókok és bejelentkezés] nem használható. A Google-fiók beállításához állítsa be a Google TV-t a beállítások menüből.

---

[103] Beállítások

## Adatvédelem

---

Korlátozhatja az ismeretlen forrásokból származó alkalmazások telepítését.

---

[104] Beállítások

## Alkalmazások

---

Lehetővé teszi az alkalmazások konfigurálását vagy eltávolítását, illetve a gyorsítótár törlését.

### Kapcsolódó témakörök

- [Alkalmazások telepítése](#)

---

[105] Beállítások

## Rendszer

---

- 1 **Nyomja meg a távirányítón a  (Gyors beállítások) gombot, majd válassza a [Beállítások] — [Rendszer] — kívánt lehetőséget.**

### Megjegyzés

- A TV beállításaitól függően előfordulhat, hogy egyes opciók nem jelennek meg vagy állnak rendelkezésre.

## Elérhető beállítások

---

### [Kisegítő lehetőségek]

A kisegítő lehetőségekhez tartozó funkciók és szolgáltatások beállítása a televíziókészülékben történő könnyebb navigálás elősegítése érdekében.

---

### [Névjegy]

A tv-készülékkel kapcsolatos információkat jeleníti meg.  
Itt állítható vissza a TV.

---

### [Dátum és idő]

Konfigurálja az aktuális időt és az automatikus órakijelzést.

---

### [Nyelv/Language]

A menü nyelvének kiválasztása. A kiválasztott menü nyelve a beszédfelismerés nyelvét is beállítja.

---

### [Billentyűzet]

Konfigurálja a képernyőn megjelenő billentyűzet beállításait.

---

### [Tárhely]

Az adattároláshoz kapcsolódó beállításokat módosítja.

---

### [Ambient mód]

Beállítja, hogy mi jelenjen meg a képernyőn, ha a TV-készülék kezelőszerveit nem használják bizonyos ideig, miközben az adásoktól és videóktól eltérő tartalmat jelenít meg.

---

### [Áramellátás és energia]

Konfigurálja az energiatakarékossághoz és a kezdő tévéképernyőhöz kapcsolódó beállításokat.

---

### [Átküldés]

Konfigurálja a műveleti engedélyeket külső eszközzel való tükrözéskor.

---

### [Újraindítás]

Újraindítja a TV-t.

---

### [Szülői felügyelet]

Konfigurálja a gyermekzár beállításait az olyan elemek, mint például a [Csatornák & Külső bemenetek], [Alkalmazások] és [Képernyőidő] használatának korlátozásához.

---

### [LED jelzőfény]

Konfigurálja a [Működési reakció] és a [Hangfelismerés állapota]\* beállításait. (A megjelenített menü a modelltől függően változik.)

---

### [Hang]

A [Rendszerhangok] beállítást konfigurálja.

---

### [Apple AirPlay és HomeKit]

Konfigurálja az Apple AirPlay és HomeKit beállításait.

---

### [Kezdeti beállítás]

Az alapvető funkciók, például a hálózat és a csatornák beállítása az első alkalommal történő használathoz.

---

### [Áruházi mód beállításai]

Élénkebbé teszi a kijelzőt a kirakatban való használathoz, például a [Demo üzemmód] használatával.

\* Csak beépített mikrofonnal rendelkező televízióknál

---

[106] Beállítások

## Távvezérlők és tartozékok

---

**1** Nyomja meg a távirányítón a  (Gyors beállítások) gombot, majd válassza a [Beállítások] — [Távvezérlők és tartozékok] — kívánt lehetőséget.

### Elérhető beállítások

Engedélyezheti vagy letilthatja a Bluetooth-t, vagy regisztrálhatja a Bluetooth-eszközöket.

---

### [Bluetooth]

Engedélyezi vagy letiltja a Bluetooth-t.

---

### [Tartozék párosítása]

Párosítja a Bluetooth-eszközöket.

---

### [BRAVIA CAM]

Elvégzi a Kamera és mikrofon csatlakoztatását a Kameraérzékelő funkciók beállításához.

---

### [Távoli vezérlés]

A hangalapú vezérlés párosítási beállítása.

#### Kapcsolódó témakörök

- [Bluetooth-eszközök](#)
- [A Kamera és mikrofon élvezete \(csak a BRAVIA CAM által támogatott modellek esetén\)](#)
- [Távírányító](#)
- [A távírányító mikrofonjának használata](#)

---

[107] Beállítások

## Súgó és visszajelzés

---

Itt megjeleníthető a Sony Súgója. Ha egy Google-fiók be van állítva a TV-n, akkor visszajelzést is adhat a Google számára.

---



[108] Beállítások

## Időzítők és óra

---

Az Időzítők és óra menüben elvégezheti a Bekapcsolási időzítő, Elalvás időzítő, Riasztás és az Óra megjelenítése beállításait.

## Az Időzítők és óra hozzáadása a bemenet kiválasztása képernyőhöz

- 1** Nyomja meg a(z)  (Bemenet kiválasztása) gombot.  
Az elérhető eszközök és alkalmazások a képernyő alján jelennek meg.
- 2** Nyomja meg a távirányító  (Jobb) gombját és válassza ki a  (Szerkesztés) lehetőséget.
- 3** Válassza ki az Időzítők és óra pontot, majd nyomja meg az Enter gombot.  
Időzítők és óra hozzáadva.

## Az Időzítők és óra beállításainak konfigurálása

- 1** Nyomja meg a távirányítón a  (Bemenet kiválasztása) gombot és válassza ki az alábbi.  
[Időzítők és óra] — a kívánt beállítás

## Elérhető beállítások

### [Bekapcsolási időzítő]

Egy előre beállított időpontban bekapcsolja a TV-készüléket a kívánt csatornára vagy bemenetre.

### [Elalvás időzítő]

Előre beállított idő után kikapcsolja a TV-t.

### [Riasztás]

Hangot ad az előre beállított idő után.

### [Óra megjelenítése]

Az órát mindig vagy óránként megjeleníti a TV-képernyőn.

### Kapcsolódó témakörök

- [A bemenetek kiválasztása](#)

[109]

## Hibaelhárítás

[Itt kezdje! Problémát tapasztal? Itt kezdje!](#)

[Kép \(minőség\)/képernyő](#)

[Billentyűzet](#)



[Műsorszórás vétele](#)

[Hang](#)

[Hálózat \(internet/otthoni\)/alkalmazások](#)

[Távírányító/tartozékok](#)

[Áramellátás](#)

[Csatlakoztatott eszközök](#)

[USB HDD-felvétel](#)

[LED](#)

---

[110] Hibaelhárítás

## Itt kezdje!

---

[Öndiagnosztika](#)

[Szoftverfrissítések](#)

[Ha a televízió teljes visszaállítása \(újraindítása\) szükséges](#)

[Gyakran ismételt kérdések hibaelhárításhoz](#)



---

[111] Itt kezdje! | Itt kezdje!

## Öndiagnosztika

---

### Ellenőrizze, hogy a televíziókészülék megfelelően működik-e.

- 1** Nyomja meg a  (Bemenet kiválasztása) opciót a távirányítón és válassza ki a [Súgó] lehetőséget. Ha a [Súgó] nem létezik, válassza a  [Szerkesztés] pontot, és vegye fel a [Súgó] lehetőséget.
- 2** Válassza a(z) [Állapot és diagnosztika] — [Öndiagnosztika] lehetőséget.

#### Tipp

Emellett ellenőrizheti a következő tüneteket az [Állapot és diagnosztika] menüben.

- [Internetkapcsolat diagnosztizálása]
- [Külső eszköz kapcsolatának diagnosztizálása]
- [Kép és hang tesztelése]

**Ha a probléma továbbra is fennáll, próbálja ki a következőket.**

- Állítsa alaphelyzetbe (indítsa újra) a televíziót. A részletekért lásd: [Ha a televízió teljes visszaállítása \(újraindítása\) szükséges.](#)
- Ellenőrizze és próbálja ki a [Szoftverfrissítések](#) lehetőséget.
- [Támogatási oldal](#)

---



[112] Itt kezdje! | Itt kezdje!

## Szoftverfrissítések

---

A Sony időről időre szoftverfrissítéseket bocsát rendelkezésre a működőképesség javítása érdekében, illetve hogy a felhasználók számára a legmodernebb televíziózási élményt biztosítsa. A szoftverfrissítések fogadásának legegyszerűbb módja a televízió internetkapcsolatának felhasználása.

### A szoftverfrissítések automatikus keresése

- 1** Nyomja meg a  (Bemenet kiválasztása) opciót a távirányítón és válassza ki a [Súgó] lehetőséget. Ha a [Súgó] nem létezik, válassza a  [Szerkesztés] pontot, és vegye fel a [Súgó] lehetőséget.
- 2** Válassza a [Állapot és diagnosztika] lehetőséget. Engedélyezze a [Frissítés automatikus keresése] lehetőséget az [Állapot és diagnosztika] — [Rendszerszoftver-frissítés] menüben.

#### Tipp

- A szoftver manuális frissítéséhez válassza a [Szoftverfrissítés] lehetőséget.
- Ellenőrizheti a BRAVIA értesítések lehetőséget vagy a támogatási webhelyet a szoftverfrissítés által végrehajtott változtatások listájáért.

#### Megjegyzés

- Ha a [Frissítés automatikus keresése] le van tiltva, akkor a televízió nem tud értesítéseket fogadni, ha új szoftverfrissítés áll rendelkezésre.

### Szoftverfrissítés USB-tárolóeszközön keresztül

Ha nem rendelkezik hálózati kapcsolattal, a szoftvert USB-tárolóeszköz segítségével is frissítheti. Számítógépe segítségével töltsen le a legújabb szoftvert a Sony támogatási

webhelyéről egy USB-tárolóeszközre. Helyezze be az USB-tárolóeszközt a televízió egyik USB-csatlakozójába, és a szoftverfrissítés automatikusan elindul.

Ha USB-tárolóeszköz segítségével frissíti a televízió szoftverét, olvassa el a webhelyen az USB-tárolóeszközzel végzett frissítésre vonatkozóan közzétett figyelmeztetéseket.

A támogatási oldalról további információkat a [Támogatási oldal](#) oldalon olvashat.

### Kapcsolódó témakörök

- [Csatlakozás hálózathoz](#)

---

[113] Itt kezdje! | Itt kezdje!

## Ha a televízió teljes visszaállítása (újraindítása) szükséges

---

Ha a kép nem jelenik meg a képernyőn, a távirányító nem működik, vagy egyéb hasonló probléma jelentkezik, állítsa alaphelyzetbe a televíziót az alábbi eljárással. Ha a probléma továbbra is fennáll, próbálja ki az alábbi eljárást a gyári beállítások visszaállításához.

Ha a televízióhoz egy külső USB-eszköz van csatlakoztatva, akkor a visszaállítás előtt válassza le az USB-eszközt a televízióról.

### Áramellátás visszaállítása

#### **1** Indítsa újra a televíziót a távirányító segítségével.

Nyomja meg és tartsa lenyomva körülbelül 5 másodpercig a távirányító bekapcsológombját, amíg újra nem indul a televízió (megjelenik egy leállítási üzenet).

Ha a hiba továbbra is fennáll, válassza le a televízió tápkábelét, és nyomja meg egyszer a TV bekapcsológombját.

Várjon két percet a televízió bekapcsolása előtt. A modelltől függően nyomva tarthatja a TV bekapcsológombját (40 másodpercig vagy tovább), amíg a készülék ki nem kapcsol és újra nem indul.

#### **2** Válassza le a hálózati tápkábelt (csatlakozókábelt).

Ha a probléma az 1. lépést követően is fennáll, válassza le a hálózati tápkábelt (csatlakozókábelt) az elektromos hálózatról. Ezután nyomja meg, majd engedje fel a TV készülék bekapcsológombját. Várjon 2 percig, majd csatlakoztassa vissza a hálózati tápkábelt az elektromos hálózatra.

## Tipp

- A csak 1 gombbal (bekapcsológomb) rendelkező televízió modellek szintén újraindíthatók a bekapcsológombbal. A működési menü megjelenítéséhez nyomja meg a televízión a bekapcsológombot, válassza ki az [Újraindítás] lehetőséget a menüben, majd a televízió újraindításhoz nyomja le és tartsa lenyomva a bekapcsológombot.
- A televízió újraindulását követően az Ön személyes beállításai és adatai nem vesznek el.

## Gyári adatok visszaállítása

Ha a probléma a tápellátás visszaállítása után is fennáll, próbálja ki a gyári adatok visszaállítását.

### Megjegyzés

A gyári beállítások visszaállítása törölni fogja a televízió összes adatát és beállítását (például: Wi-Fi- és vezetékes hálózati beállítások, a Google-fiók adatai és egyéb bejelentkezési információk, a Google Play és egyéb telepített alkalmazások).

**1** Nyomja meg a távirányítón a  (Gyors beállítások) gombot, majd válassza a [Beállítások] — [Rendszer] — [Névjegy] — [Visszaállítás] — [Gyári adatok visszaállítása] lehetőséget.

**2** Töröljön mindent.

Ha beállított egy PIN-kódot a tévékészülékén, a rendszer kérni fogja, hogy adja meg.

Ha a gyári beállítások visszaállítása sikeresen befejeződött, a televízió elindítja a Kezdeti beállítás varázslót. El kell fogadnia a Google szolgáltatási feltételeket és a Google adatvédelmi irányelvét.

---

[114] Itt kezdje! | Itt kezdje!

## Gyakran ismételt kérdések hibaelhárításhoz

---

Hibaelhárítási tudnivalókért elolvashatja a „Gyakran ismételt kérdéseket” alább a támogatási oldalunkon.

- <http://www.sony.net/androidtv-faq/>

---

[115] Hibaelhárítás

## Kép (minőség)/képernyő

---

Nincs szín, sötét a kép, a szín nem megfelelő vagy túl fényes a kép.

Torz kép./A képernyő villódzik.

Nagy felbontású HDR-képek nem jelennek meg.

OLED panel (csak OLED panellel felszerelt modellek esetén)

---

[116] Kép (minőség)/képernyő | Kép (minőség)/képernyő

## Nincs szín, sötét a kép, a szín nem megfelelő vagy túl fényes a kép.

---

- Ellenőrizze az antenna/kábeltelevíziós kábel csatlakozását.
- Csatlakoztassa a televíziót a váltóáramú (hálózati) tápforráshoz, és nyomja meg a bekapcsológombot a televízión vagy a távirányítón.
- Nyomja meg a távirányítón a  (Gyors beállítások) gombot, majd válassza a [Beállítások] — [Képi megjelenítés és hangzás] — [Kép] lehetőséget a módosítások elvégzéséhez.

A részletekért lásd: [Képminőség beállítása](#).

- Nyomja meg a  gombot a távirányítón és ellenőrizze a [Fényerő] és a [Takarékos üzemmód] értéket a Gyors beállítások képernyőn.

A [Fényerő] nem módosítható, ha a [Takarékos üzemmód] [Magas] értékre van állítva. Módosítsa a [Takarékos üzemmód] beállítást.

### Megjegyzés

- A képminőség a jeltől és a tartalomtól függ.
- A képminőség javulhat, ha módosítja a [Kép] beállításnál a [Beállítások] menüben. Nyomja meg a távirányítón a  (Gyors beállítások) gombot, majd válassza a [Beállítások] — [Képi megjelenítés és hangzás] — [Kép] — [Fényerő] lehetőséget, és állítsa be a [Fényerő] vagy a [Kontraszt] értékeit.

### Kapcsolódó témakörök

---

- [Képi megjelenítés és hangzás](#)

---

[117] Kép (minőség)/képernyő | Kép (minőség)/képernyő



## Torz kép./A képernyő villódzik.

---

### Ellenőrizze az antenna és a külső eszközök csatlakozását és helyzetét

- Ellenőrizze az antenna/kábeltelevíziós kábel csatlakozását.
- Tartsa távol az antennát/kábelt más csatlakozókábelektől.
- Külön megvásárolható eszköz telepítésekor hagyjon némi helyet az eszköz és a televíziókészülék között.
- Győződjön meg arról, hogy az antenna jó minőségű 75 ohmos koaxiális kábellel van csatlakoztatva.

### Ellenőrizze a [Mozgás] beállítást

- Nyomja meg a távirányítón a  (Gyors beállítások) gombot, majd válassza ki a [Beállítások] — [Képi megjelenítés és hangzás] — [Kép] — [Mozgás] — [Motionflow] — [Ki] lehetőséget.
- Módosítsa a [Film üzemmód] aktuális beállítását erre: [Ki].  
Nyomja meg a távirányítón a  (Gyors beállítások) gombot, majd válassza ki a [Beállítások] — [Képi megjelenítés és hangzás] — [Kép] — [Mozgás] — [Film üzemmód] lehetőséget.
- Ellenőrizze az [Analóg] beállításokat.  
Nyomja meg a távirányítón a  (Gyors beállítások) gombot, majd válassza a [Beállítások] — [Csatornák & Bemenetek] — [Csatornák] — [Csatornabeállítás] — [Kézi hangolás] — [Analóg] lehetőséget.
  - A kép vételének javításához tiltsa le az [LNA] lehetőséget. (A helyzettől/régiótól/országtól függően előfordulhat, hogy az [LNA] funkció nem érhető el.)
  - Analóg vétel esetén hajtsa végre az [AFT] műveletet a kép javításához. (Az [Analóg] elérhetősége és beállítási lehetőségei az országtól/régiótól/helyzettől függően változhatnak.)

---

[118] Kép (minőség)/képernyő | Kép (minőség)/képernyő

## Nagy felbontású HDR-képek nem jelennek meg.

---

A nagy felbontású, pl. 4K (50p/60p)\* HDR-képek megtekintéséhez az alábbi lépések szükségesek.

- Csatlakoztassa a 4K (50p/60p)\* lejátszásra képes eszközt.
- Olyan Prémium nagysebességű HDMI™-kábel(ek) tartozékot használjon, amely támogatja a 18 Gbps sebességet.
- Állítsa a [HDMI-jelformátum] beállítását [Javított formátum] értékre. Ehhez válassza ki a [Beállítások] — [Csatornák & Bemenetek] — [Külső bemenetek] — [HDMI-jelformátum] — elemet, majd a beállítani kívánt HDMI csatlakozót.
- Ellenőrizze, hogy a csatlakoztatott eszköz a legfrissebb beállításokkal vagy szoftverrel rendelkezik-e.

\* Az elérhetőség a modelltől/régiótól/országtól függ.

---

[119] Kép (minőség)/képernyő | Kép (minőség)/képernyő

## OLED panel (csak OLED panellel felszerelt modellek esetén)

---

A képernyő egy bizonyos idő elteltével elsötétül. (csak OLED panellel felszerelt modellek esetén)

Megjelenik a [A panelfrissítés nem fejeződött be] üzenet. (csak OLED panellel felszerelt modellek esetén)

Maradványkép kialakulásától tart. (csak OLED panellel felszerelt modellek esetén)

Egy fehér, vagy egy piros, zöld, vagy kék vonal jelenhet meg a képernyőn. (csak egyes OLED panellel felszerelt modellek esetén)

---

[120] OLED panel (csak OLED panellel felszerelt modellek esetén) | OLED panel (csak OLED panellel felszerelt modellek esetén) | OLED panel (csak OLED panellel felszerelt modellek esetén)

## A képernyő egy bizonyos idő elteltével elsötétül. (csak OLED panellel felszerelt modellek esetén)

---

- Ha a teljes kép vagy annak egy része kimerevedik, a képernyő fokozatosan elsötétül, hogy csökkentse a maradványképet. Ez a funkció a panel védelmét szolgálja, nem a készülék meghibásodására utal.
-

[121] OLED panel (csak OLED panellel felszerelt modellek esetén) | OLED panel (csak OLED panellel felszerelt modellek esetén) | OLED panel (csak OLED panellel felszerelt modellek esetén)

## Megjelenik a [A panelfrissítés nem fejeződött be] üzenet. (csak OLED panellel felszerelt modellek esetén)

Amennyiben a televízió be van kapcsolva, a hálózati tápkábel (csatlakozókábel) nincs csatlakoztatva, vagy a helyiség hőmérséklete a panelfrissítés során kívül esik a 10°C és 40°C közötti tartományon, a folyamat nem fejeződik be, és megjelenik ez az üzenet. Indítsa újra az eljárást az elejétől.

### Tipp

- Modelltől függően a panel frissítése akár egy órát is igénybe vehet.

[122] OLED panel (csak OLED panellel felszerelt modellek esetén) | OLED panel (csak OLED panellel felszerelt modellek esetén) | OLED panel (csak OLED panellel felszerelt modellek esetén)

## Maradványkép kialakulásától tart. (csak OLED panellel felszerelt modellek esetén)

Ha a készülék ismétlődően vagy hosszú időn keresztül ugyanazt a képet jeleníti meg, képvisszamaradás jelenség léphet fel. Ez a probléma nem hibajelenség.

A televízió két olyan funkcióval is rendelkezik ([Képponteltolás] és [Panelfrissítés]), amelyet a képvisszamaradás csökkentésére terveztek.

Szükség esetén elvégezhet egy [Panelfrissítés] műveletet.

- 1** Nyomja meg a távirányítón a  (Gyors beállítások) gombot, majd válassza a [Beállítások] — [Képi megjelenítés és hangzás] — [Speciális panelbeállítások] — [Panelfrissítés] lehetőséget.

### Tipp

- A [Képponteltolás] egy olyan funkció, amely azzal segíti elő a képek beégésének megelőzését, hogy meghatározott időközönként automatikusan elmozdítja a képet. Normál körülmények között ezt a beállítást hagyja engedélyezve.



- A képek beégésének csökkentése érdekében azt javasoljuk, hogy kapcsolja ki a televíziót napi négy óránál hosszabb időtartamra a távirányítóval vagy a televízió bekapcsológombjával.

## Megjegyzés

- Csak akkor végezzen saját kezűleg panelfrissítést, amikor a képviszamaradás kifejezetten észrevehető. Kerülje a művelet ennél gyakoribb végrehajtását, mivel az hatással lehet a panel hasznos élettartamára.
- Az órákat és világos színeket ábrázoló képek könnyen maradványképet okozhatnak. Akadályozza meg, hogy az ilyen típusú képek hosszú ideig legyenek láthatók a képernyőn, mert maradványkép jelensége léphet fel.

---

[123] OLED panel (csak OLED panellel felszerelt modellek esetén) | OLED panel (csak OLED panellel felszerelt modellek esetén) | OLED panel (csak OLED panellel felszerelt modellek esetén)

## Egy fehér, vagy egy piros, zöld, vagy kék vonal jelenhet meg a képernyőn. (csak egyes OLED panellel felszerelt modellek esetén)

---

- A panelfrissítés funkció fut. Egy fehér, vagy egy piros-zöld, vagy egy kék vonal jelenhet meg a képernyőn a panelfrissítés közben. Ez nem a televízió meghibásodására utal.

## Tipp

- Modelltől függően a panel frissítése akár egy órát is igénybe vehet.
- Ha az alábbi lehetőségek bármelyike előfordul panelfrissítés közben, akkor a folyamat nem fejeződik be, és egy üzenet jelenik meg.
  - A szoba hőmérséklete a panel frissítése során a 10°C és 40°C közötti tartományon kívül van (csak bizonyos modelleknél).
  - A TV be van kapcsolva.
  - Leválasztják a tápkábelt.

Ha az üzenet megjelenik, lapozza fel a TV útmutatójában a panel frissítésével kapcsolatos információkat.

---

[124] Hibaelhárítás

## Billentyűzet

---

## Az aktuális képernyő működtethető a képernyőn megjelenő billentyűzet megjelenését követően.

- A képernyőn megjelenő billentyűzet mögötti képernyő kezeléséhez nyomja meg a távirányító BACK/↶ (VISSZA) gombját.

---

[125] Hibaelhárítás

### Műsorszórás vétele

---

Először ezeket a dolgokat ellenőrizze a televíziós vétel hibaelhárításakor.

Nem lehet digitális csatornákat nézni.

Nem lehet műholdas csatornákat nézni.

Egyes digitális csatornák hiányoznak.

---

[126] Műsorszórás vétele | Műsorszórás vétele

### Először ezeket a dolgokat ellenőrizze a televíziós vétel hibaelhárításakor.

---

- Győződjön meg arról, hogy az antennakábel megfelelően csatlakozik a televízió-készülékhez.
  - Győződjön meg arról, hogy az antennakábel megfelelően csatlakoztatva van és nem laza.
  - Győződjön meg arról, hogy az antennakábel vagy annak csatlakozója nincs-e megsérülve.
- Költözést követően, vagy új szolgáltatások vételekor válassza ki a [Beállítások] — [Csatornák & Bemenetek] — [Csatornák] — [Csatornabeállítás] — [Automatikus hangolás] menüpontokat, és kövesse a képernyőn megjelenő utasításokat a szükséges beállítások újrakonfigurálásához.
- Ha adatfolyam-tartalmat szeretne nézni, csatlakoztassa a tv-készüléket az internethez.

#### Tipp

- További tájékoztatásért látogasson el a Sony támogatási webhelyére.

[Támogatási oldal](#)

#### Kapcsolódó témakörök

- [A Wi-Fi funkció használata a televízió internethez/hálózathoz csatlakoztatásához](#)
- [Csatlakozás hálózathoz LAN-kábel használatával](#)

[127] Műsorszórás vétele | Műsorszórás vétele

## Nem lehet digitális csatornákat nézni.

---

- Vegye fel a kapcsolatot egy helyi szerelővel, hogy megtudja, az Ön körzetében elérhető-e a digitális szolgáltatás.
- Szerezzen be egy jobb hatásfokú antennát.

### Kapcsolódó témakörök

- Először ezeket a dolgokat ellenőrizze a televíziós vétel hibaelhárításakor.
- Egyes digitális csatornák hiányoznak.

[128] Műsorszórás vétele | Műsorszórás vétele

## Nem lehet műholdas csatornákat nézni.

---

- Vegye fel a kapcsolatot egy helyi szerelővel, hogy megtudja, az Ön körzetében elérhető-e a műholdas szolgáltatás.
- Ellenőrizze a műholdkábel csatlakozását.
- A [Nincs jel. LNB túlcserélés. Kapcsolja ki a TV-t és ellenőrizze a műhold csatlakozását.] üzenet megjelenésekor válassza le a hálózati tápkábelt. Ezután ellenőrizze, hogy nem sérült-e meg a műholdkábel, és hogy nem vált-e rövidzárlatossá a műholdas csatlakozóhoz csatlakoztatott műholdas jelvezeték.
- Ellenőrizze az LNB-eszközt és annak beállításait.
- Ha a televízió „MAIN” és „SUB” aljzatokkal is rendelkezik, és nincs műhold ikertuner módra állítva, akkor a „SUB” feliratú aljzat nem használható. Ilyenkor csatlakoztassa a műhold antennát a „MAIN” jelzéssel ellátott csatlakozóhoz.

[129] Műsorszórás vétele | Műsorszórás vétele

## Egyes digitális csatornák hiányoznak.

---

### A hangolási tartomány módosítása (a régiótól/országtól függően érhető el)

Nyomja meg a távirányítón a  (Gyors beállítások) gombot, majd válassza a [Beállítások] — [Csatornák & Bemenetek] — [Csatornák] — [Csatornabeállítás] — [Részletes beállítások] — [Hangolási tartomány] lehetőséget.

**[Normál]**

A térségben/országban elérhető csatornák keresése.

**[Kiterjesztett]**

Az elérhető csatornák keresése a térségtől/országtól függetlenül.

## Digitális szolgáltatások frissítése

Érdeemes az [Automatikus hangolás] szolgáltatást futtatnia, miután új helyre költözik, szolgáltatót vált, vagy ha újonnan induló csatornákat keres.

### Automatikus szolgáltatásfrissítések konfigurálása

Azt javasoljuk, hogy engedélyezze az [Auto. szolgáltatásfrissítés] frissítést, hogy a készülékhez az új digitális szolgáltatások automatikusan hozzáadódjanak, amint elérhetővé válnak.

- 1** Az [Auto. szolgáltatásfrissítés] bekapcsolásához nyomja meg a távirányítón a  (Gyors beállítások) gombot, majd válassza a [Beállítások] — [Csatornák & Bemenetek] — [Csatornák] — [Csatornabeállítás] — [Részletes beállítások] — [Auto. szolgáltatásfrissítés] lehetőséget.

Letiltás esetén a képernyőn megjelenő üzenetben értesítést kap az új digitális szolgáltatásokról, de a szolgáltatásokat automatikusan nem adja hozzá.

### Tipp

- Ezen funkció elérhetősége a régiótól/országtól függ. Ha nem érhető el, az [Automatikus hangolás] parancs végrehajtásával adhatja hozzá az új szolgáltatásokat.

### Kapcsolódó témakörök

- [Először ezeket a dolgokat ellenőrizze a televíziós vétel hibaelhárításakor.](#)
- [Nem lehet digitális csatornákat nézni.](#)

[130] Hibaelhárítás

## Hang

[Nincs hang, de jó a kép.](#)

[Nincs hang, vagy halk a hang a házimozi-rendszerben.](#)

Hangot szeretne megszólaltatni egyszerre a fejhallgatóból/Bluetooth-hangeszközből és az audiorendszer/TV hangszóróiból.

Aggasztja Önt a kép és a hang közötti késés.

Nincs TV-hang, például működési hang vagy audioválasz.

Nem tud létrehozni eARC-kapcsolatot.

Nem lehet használni a hangalapú keresést a TV-mikrofonnal (csak beépített mikrofonnal rendelkező TV esetén).



A TV a környezetből érzékelt hangokra reagál (csak beépített mikrofonnal rendelkező televízióknál).

---

[131] Hang | Hang

## Nincs hang, de jó a kép.

---

- Ellenőrizze az antenna/kábeltelevíziós kábel csatlakozását.
- Csatlakoztassa a televíziót a váltóáramú (hálózati) tápforráshoz, és nyomja meg a bekapcsológombot a televízión vagy a távirányítón.
- Ellenőrizze a hangerő-szabályozót.
- A némítás megszüntetéséhez nyomja meg a  (némítás) vagy  (hangerő) + gombot.
- Nyomja meg a  (Gyors beállítások) gombot, majd válassza ki a [Hangkimenet] — [Tv-hangszóró] lehetőséget.
- Ha fejhallgatót vagy Bluetooth-hangeszközt csatlakoztat, a televízió hangszórói elnémulnak, és az eARC/ARC-kapcsolaton keresztül csatlakoztatott audiorendszer sem ad ki hangot. Húzza ki a fejhallgatót, vagy válassza le a Bluetooth-hangeszközt.

### Kapcsolódó témakörök

- [Nincs hang, vagy halk a hang a házimozirendszerben.](#)

---

[132] Hang | Hang

## Nincs hang, vagy halk a hang a házimozirendszerben.

---

- Nyomja meg a távirányítón a  (Gyors beállítások) gombot, majd válassza a [Beállítások] — [Képi megjelenítés és hangzás] — [Hangkimenet] — [Hangszóró] — [Audiorendszer] lehetőséget.

- Ha az audiorendszer nem Dolby Digital- vagy DTS-kompatibilis, a [Beállítások] — [Képi megjelenítés és hangzás] — [Hangkimenet] — [Digitális hangkimenet] beállítása [PCM] legyen.
- Ha egy analóg (RF) csatornát választ ki és a képek nem jelennek meg megfelelően, akkor a televíziós sugárzási rendszer átváltására lehet szükség. Nyomja meg a távirányítón a  (Gyors beállítások) gombot, majd válassza a [Beállítások] — [Csatornák & Bemenetek] — [Csatornák] — [Csatornabeállítás] — [Kézi hangolás] — [Analóg] — [Tv-rendszer] lehetőséget. (Az [Analóg] elérhetősége vagy beállítási lehetőségei az országtól/régiótól/helyzettől függően változhatnak.)
- Ellenőrizze, hogy a televízió [Digitális hangkimenet hangereje] beállítása a maximumon van-e.

Nyomja meg a távirányítón a  (Gyors beállítások) gombot, majd válassza ki a következőt:

[Beállítások] — [Képi megjelenítés és hangzás] — [Hangkimenet] — [Digitális hangkimenet hangereje]

- Ha HDMI-bemenet használt Super Audio CD-vel vagy DVD-Audio lemezzel, lehetséges, hogy a DIGITAL AUDIO OUT (OPTICAL) nem ad ki hangjelet.

#### Kapcsolódó témakörök

- [Audiorendszer csatlakoztatása](#)

---

[133] Hang | Hang

## Hangot szeretne megszólaltatni egyszerre a fejhallgatóból/Bluetooth-hangeszközből és az audiorendszer/TV hangszóróiból.

---

### Hang lejátszása egyidejűleg a fejhallgatóból/Bluetooth-hangeszközből és a televízió hangszóróiból

A hangot nem lehet egyszerre a fejhallgatóból vagy Bluetooth-hangeszközből és a televízió hangszóróiból is megszólaltatni.

### A hang megszólaltatása az eARC/ARC-kapcsolattal csatlakozó audiorendszerből és a televízió hangszóróiból egyidejűleg

A tévékészülékhez csatlakozó hangrendszerből és a televízió hangszóróiból egyidejűleg élvezheti a műsor hangját, ha teljesülnek az alábbi feltételek.

- A televízió és az audiorendszer összekapcsolása digitális optikai kábellel
- A [Digitális hangkimenet] beállítása [PCM] értékre

A digitális optikai kábelcsatlakozás részleteivel kapcsolatban lásd: [Audiorendszer csatlakoztatása](#).

---

[134] Hang | Hang

## Aggasztja Önt a kép és a hang közötti késés.

---

### Ha egy Bluetooth audioeszköz csatlakozik

A kép és a hang nem egyezik, mivel a hang a Bluetooth tulajdonságai miatt késik. A kép és a hang kimeneti időzítését az A/V szinkronizálás beállítással állíthatja.

- 1 **Állítsa az [A/V szinkronizálás] funkciót [Automatikus] vagy [Be] beállításra. Nyomja meg a távirányítón a  (Gyors beállítások) gombot, majd válassza a [Beállítások] — [Képi megjelenítés és hangzás] — [Hangkimenet] — [A/V szinkronizálás] lehetőséget.**

### Ha egy speciális audiorendszer csatlakozik egy HDMI kábelen keresztül

Beállíthatja a kép és a hang kimeneti időzítését. A támogatott modellekkel kapcsolatban tekintse meg a terméktámogatási oldalt.

- [Támogatási oldal](#)

#### Kapcsolódó témakörök

- [Az AV-szinkron beállításának módosítása](#)
- [Audiorendszer beállítása](#)

---

[135] Hang | Hang

## Nincs TV-hang, például működési hang vagy audioválasz.

---

Ha a televízió eARC segítségével van csatlakoztatva vagy az [Átadás mód] [Automatikus] beállításra van állítva, a televízió hangjai, amelyek a távirányító működtetéséből vagy a hangos válaszokból származnak, nem hallhatók, mivel a HDMI bemenetből érkező jeleket a televízió az eARC audiorendszerére küldi. A hang televízión történő lejátszásához, próbálja meg a következőket.

- Ne használja tovább a HDMI bemeneti eszközt.

- Állítsa az [eARC mód]-t [Ki] állásba.

Nyomja meg a távirányítón a  (Gyors beállítások) gombot, majd válassza a [Beállítások] — [Képi megjelenítés és hangzás] — [Hangkimenet] — [eARC mód] — [Ki] lehetőséget.

- Állítsa az [Átadás mód]-t [Ki] állásba.

Nyomja meg a távirányítón a  (Gyors beállítások) gombot, majd válassza a [Beállítások] — [Képi megjelenítés és hangzás] — [Hangkimenet] — [Átadás mód] — [Ki] lehetőséget.

---

[136] Hang | Hang

## Nem tud létrehozni eARC-kapcsolatot.

---

- Az [eARC mód] nem működik, ha a televízió hozzáférési funkcióin belül engedélyezett a képernyőolvasó funkció a képernyőn megjelenített szöveghez.
- Csatlakoztassa az audiorendszert Ethernet HDMI-kábel segítségével.
- Csatlakoztassa az audiorendszert a televízióhoz ahhoz a HDMI aljzatához, amin az „ARC” vagy „eARC/ARC” felirat olvasható.
- Konfigurálja a beállításokat az alábbi módon.  
[Beállítások] — [Képi megjelenítés és hangzás] — [Hangkimenet] — [eARC mód] — [Automatikus]  
[Beállítások] — [Képi megjelenítés és hangzás] — [Hangkimenet] — [Hangszóró] — [Audiorendszer]
- Engedélyezze az audiorendszer eARC funkcióját.

### Kapcsolódó témakörök

- [Audiorendszer csatlakoztatása](#)

---

[137] Hang | Hang



## Nem lehet használni a hangalapú keresést a TV-mikrofonnal (csak beépített mikrofonnal rendelkező TV esetén).

---

Ellenőrizze, hogy a beépített mikrofon kapcsolója be van-e kapcsolva. A beépített mikrofon beszédfelismerő teljesítménye a következő esetekben is lecsökkenhet.

- Ha az eARC funkció engedélyezve van
- Ha hangprojektor van csatlakoztatva
- Ha a(z) [Átadás mód] opció beállítása [Automatikus]

---

[138] Hang | Hang

## A TV a környezetből érzékelt hangokra reagál (csak beépített mikrofonnal rendelkező televízióknál).

---

A TV beépített mikrofonja hangokat érzékelhet a környezetből és akaratlanul is reagálhat. Módosítsa a TV beépített mikrofonjának érzékenységét [Közepes] vagy [Alacsony] értékre.

Nyomja meg a távirányító  (Gyors beállítások) gombját, és válassza ki sorrendben az alábbiakat.

[Beállítások] — [Rendszer] — [A beépített mikrofon érzékenysége]

---

[139] Hibaelhárítás

## Hálózat (internet/otthoni)/alkalmazások

---

A televízió nem tud csatlakozni az internethez/hálózathoz.

Az internethez tud csatlakozni, de egyes alkalmazásokhoz és szolgáltatásokhoz nem.

---

[140] Hálózat (internet/otthoni)/alkalmazások | Hálózat (internet/otthoni)/alkalmazások

## A televízió nem tud csatlakozni az internethez/hálózathoz.

---

Ha a vezeték nélküli hálózat nem kapcsolódik vagy szakadozik, próbálja meg a következőt.

- Nyomja meg a távirányítón a  (Gyors beállítások) gombot, és ellenőrizze, hogy be van-e kapcsolva az alábbi beállítás.  
[Beállítások] — [Hálózat és internet] — [Wi-Fi]
- Ellenőrizze a televíziókészülék és a vezeték nélküli útválasztó elhelyezkedését. A következők lehetnek hatással a jel állapotára:
  - A közelben elhelyezett más vezeték nélküli eszközök, mikrohullámú eszközök, fénycsöves lámpák stb.
  - A televíziókészülék és a vezeték nélküli útválasztó között padló vagy falak találhatók.
- Kapcsolja ki, majd be a vezeték nélküli útválasztót.
- Ha nem jelenik meg annak a vezeték nélküli útválasztónak a hálózati neve (SSID), amelyhez kapcsolódni szeretne, válassza az [Új hálózat hozzáadása] lehetőséget a hálózatnév (SSID) kézi megadásához.

Ha a probléma a fentiek elvégzése sem szűnik meg, vagy a vezetékes hálózathoz sem sikerül csatlakozni, ellenőrizze a hálózati kapcsolat állapotát.

## A hálózati kapcsolat állapotának ellenőrzése

- 1** Nyomja meg a távirányítón a  (Gyors beállítások) gombot, majd válassza a [Beállítások] — [Hálózat és internet] — [Hálózat állapota] — [A kapcsolat ellenőrzése] lehetőséget.

Ellenőrizze hálózati kapcsolatait és/vagy tekintse meg a kiszolgáló használati útmutatóját a csatlakozással kapcsolatos információkért, vagy forduljon a hálózat beállítását végző személyhez (hálózati rendszergazda).

### Tipp

- A megoldás a hálózat állapotának ellenőrzésétől függ. Az egyes esetekkel kapcsolatos megoldásokért olvassa el a „gyakran ismételt kérdéseket” a Sony támogatási webhelyén.

### Megjegyzés

- Ha a LAN-kábel egy aktív kiszolgálóhoz csatlakozik, és a televíziókészülék rendelkezik IP-címmel, ellenőrizze a kiszolgálói kapcsolatait és beállításait.

Nyomja meg a távirányítón a  (Gyors beállítások) gombot, majd válassza a [Beállítások] — [Hálózat és internet] — [Hálózat állapota] lehetőséget.

## Kapcsolódó témakörök

- [A Wi-Fi funkció használata a televízió internethez/hálózathoz csatlakoztatásához](#)
- [Csatlakozás hálózathoz LAN-kábel használatával](#)

[141] Hálózat (internet/otthoni)/alkalmazások | Hálózat (internet/otthoni)/alkalmazások

## Az internethez tud csatlakozni, de egyes alkalmazásokhoz és szolgáltatásokhoz nem.

- Előfordulhat, hogy a televízió dátum- és időbeállítása nem megfelelő. Egyes alkalmazásokhoz és szolgáltatásokhoz esetleg nem lehet csatlakozni, ha az időbeállítás pontatlan.  
Ha az időbeállítás pontatlan, nyomja meg a távirányítón a  (Gyors beállítások) gombot, majd válassza a [Beállítások] lehetőséget— kapcsolja be az [Automatikus dátum és idő] funkciót a [Rendszer] — [Dátum és idő] menüben.
- Ellenőrizze, hogy a LAN-kábel vagy az útválasztó/modem\* tápkábele megfelelően van-e csatlakoztatva.  
\* Az internethez való csatlakozáshoz az útválasztó/modem előzetes beállítása szükséges. Az útválasztó/modem beállításával kapcsolatban vegye fel a kapcsolatot internetszolgáltatójával.
- Próbálkozzon később az alkalmazások használatával. Lehetséges, hogy nem működik az alkalmazás tartalomszolgáltatójának kiszolgálója.

### Tipp

- További tájékoztatásért látogasson el a Sony támogatási webhelyére.  
[Támogatási oldal](#)

## Kapcsolódó témakörök

- [Csatlakozás hálózathoz LAN-kábel használatával](#)
- [A Wi-Fi funkció használata a televízió internethez/hálózathoz csatlakoztatásához](#)

[142] Hibaelhárítás

## Távirányító/tartozékok

A távirányító nem működik.

Le szeretné kapcsolni a távirányító háttérvilágítását. (csak a háttérvilágítású távirányító esetén).

---

[143] Távirányító/tartozékok | Távirányító/tartozékok

## A távirányító nem működik.

---

### Annak ellenőrzése, hogy a V-készülék megfelelően működik-e

- Annak meghatározásához, hogy a távirányító-e a hiba forrása, nyomja meg a bekapcsológombot a TV-készüléken. A bekapcsológomb helyét illetően a TV-készülékhez mellékelt Felhasználói útmutató/Beállítási útmutató nyújt útmutatást.
- Ha a televízió nem működik, próbálja meg visszaállítani.  
Ha a televízió teljes visszaállítása (újraindítása) szükséges

### Annak ellenőrzése, hogy a távirányító megfelelően működik-e

- A távirányítóval mutasson a televízió-készülék elején lévő távirányító-érzékelő felé.
- Távolítsa el az akadályokat a távirányító érzékelője elől.
- A fénycsöves lámpák befolyásolhatják a távvezérlést, ezért kapcsolja le a fénycsöves lámpákat.
- Ellenőrizze, hogy az elemek iránya megfelel-e az elemtartó rekesz pozitív (+) és negatív (-) szimbólumainak.
- Lehet, hogy az elemek majdnem lemerültek. Távolítsa el a távirányító fedelét, majd cserélje ki az elemeket újakra.
  - **Csúszó típus**

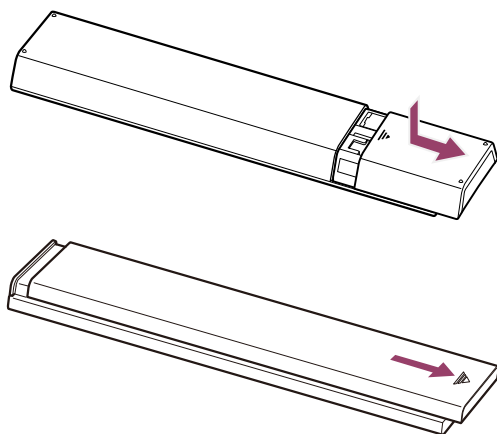

- **Nyomásra kioldódó típus**

## Megjegyzés

- A Mikrofon gombbal ellátott távirányítók Bluetooth-kapcsolattal csatlakoznak a televízióhoz. Mivel a Bluetooth-technológia rádiófrekvencia-tartománya megegyezik a mikrohullámú sütők és vezeték nélküli LAN-hálózatok frekvenciatartományával (IEEE802.11b/g/n), ezért rádióhullám-interferencia léphet fel, és előfordulhat, hogy a mikrofon vagy a távirányító nem működik megfelelően az alábbi esetekben.

- Emberek vagy zavaró objektumok (pl. fémtárgyak vagy falak) vannak a televízió és a távirányító között;
- A közelben mikrohullámú sütőt használnak;
- A közelben egy vezeték nélküli LAN-forrás található;
- A televízió és a távirányító nincs párosítva;

Ilyen esetekben próbálkozzon az alábbi megoldásokkal.

- Használja közelebből a távirányítót;
- Távolítsa el a zavaró objektumokat a televízió és a távirányító közül;
- Akkor használja a távirányítót, ha nincs mikrohullámú sütő használatban;
- Kapcsolja ki a többi Bluetooth-eszközt;
- Ellenőrizze a televízió Bluetooth-beállításait, majd kapcsolja be és ki;

Nyomja meg a távirányító  (Gyors beállítások) gombját és válasza ki sorrendben az alábbiakat.

Ha a [Beállítások] — [Távvezérlők és tartozékok] — [Bluetooth] beállítás ki van kapcsolva, kapcsolja be. Ha be van kapcsolva, kapcsolja ki, majd ismét be.

- A vezeték nélküli LAN-forrásokat és mikrohullámú sütőket helyezze a televíziótól legalább 10 méterre;
- Ha a vezeték nélküli LAN támogatja az 5 GHz-es tartományt (IEEE802.11a), használja inkább azt;
- Csatlakoztassa újra a távirányítót;

Nyomja meg a távirányító  (Gyors beállítások) gombját és válasza ki sorrendben az alábbiakat.

[Beállítások] — [Távvezérlők és tartozékok] — [Távoli vezérlés] — [Csatlakoztatás Bluetooth-on keresztül] — [Új távvezérlő csatlakoztatása] — a távirányító újrcsatlakoztatásához kövesse a képernyőn megjelenő utasításokat.

Ha nem tudja irányítani a televíziót a mellékelt távirányítóval, válassza ki sorrendben a fentieket az [Új távvezérlő csatlakoztatása] lehetőségig egy másik Sony televízió távirányítójával, majd próbálja meg újrcsatlakoztatni a mellékelt távirányítót.

- A készülék típusától függően a mellékelt tartozékok között egy Bluetooth távirányító is szerepelhet, melyet gyárilag a televízióhoz párosítottak. Eredeti állapotban a mellékelt, gyárilag párosított távirányítóval nem lehet más tv-készülékeket vezérelni. A távirányító működésének ellenőrzéséhez azt a TV-készüléket kell használni, amellyel gyárilag párosították azt.

## A távirányító visszaállítása

Ha a távirányító az elemek hibás érintkezése vagy statikus elektromosság miatt nem működik megfelelően, a probléma a távirányító visszaállításával orvosolható.

- 1** Távolítsa el az elemeket a távirányítóból.
- 2** Tartsa három másodpercig lenyomva a távirányító bekapcsológombját.
- 3** Tegyen új elemeket a távirányítóba.

Ha a probléma továbbra is fennáll, lásd: [Ha a televízió teljes visszaállítása \(újraindítása\) szükséges](#) és [Gyakran ismételt kérdések hibaelhárításhoz](#).

### Megjegyzés

- Amikor leválasztja a televíziót a hálózati áramforrásról, majd ismét csatlakoztatja, előfordulhat, hogy a televíziókészülék egy ideig nem kapcsolható be, még akkor sem, ha megnyomja a bekapcsológombot a távirányítón vagy a televízión. Ennek hátterében az áll, hogy a rendszer előkészítéséhez időre van szükség. Várjon körülbelül 10–20 másodpercet, majd próbálja újra.

### Kapcsolódó témakörök



- [A távirányító mikrofonjának használata](#)

---

[144] Távirányító/tartozékok | Távirányító/tartozékok

## Le szeretné kapcsolni a távirányító háttérvilágítását. (csak a háttérvilágítású távirányító esetén)

A távirányító háttérvilágítása kikapcsolható.

- 1** Nyomja le egyszerre és 2 másodpercig tartsa lenyomva a  (Hangerő) - gombot és a HOME/ (FŐMENÜ) gombot a távirányítón.  
Engedje el, amikor a távirányítón a mikrofon LED-je kétszer kigyullad.  
A távirányító háttérvilágításának újbóli engedélyezéséhez hajtsa végre a fenti eljárást.

[145] Hibaelhárítás

## Áramellátás

---

A televízió nem kapcsolható ki a távirányítóval.

A televízió automatikusan kikapcsol.

A televízió automatikusan bekapcsol.

A televízió nem kapcsol be.

---

[146] Áramellátás | Áramellátás

## A televízió nem kapcsolható ki a távirányítóval.

---

Elképzelhető, hogy a távirányítóban lévő elemek lemerültek. Cserélje ki őket új elemekre vagy kapcsolja ki a televíziót a rajta található bekapcsológombbal.

A televízió a bekapcsológomb megnyomásával és nyomva tartásával kapcsolható ki.

### Megjegyzés

- A bekapcsológomb helye a modelltől, országtól, régiótól függően változik a készüléken.

Példa egy olyan modellre, ahol a bekapcsológomb a LED alatt található

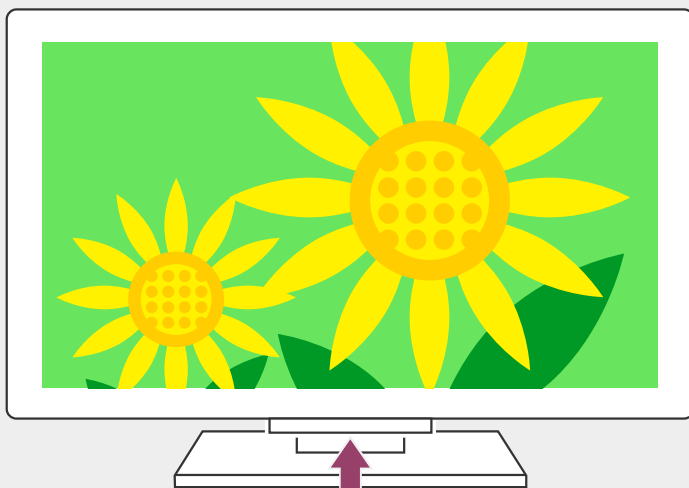

### Tipp

- Az olyan modelleknél, ahol a televízión 1 gomb (csak a bekapcsológomb) található, a készüléken lévő bekapcsológomb megnyomásával jelenítheti meg a működési menüt és állíthatja be a hangerőt vagy válthat csatornát.
- Ha a távirányítóban lévő elemek töltési szintje alacsony, megjelenik egy értesítés a Főmenün keresztül.

### Kapcsolódó témakörök

- [A távirányító nem működik.](#)
- [Ha a televízió teljes visszaállítása \(újraindítása\) szükséges](#)
- [Főmenü](#)
- [A Gyors beállítások használata](#)

[147] Áramellátás | Áramellátás

## A televízió automatikusan kikapcsol.

- A képernyő a [Elalvás időzítő] beállítások miatt is kikapcsolhatott.
- Ellenőrizze az [Időtartam] beállítást a [Bekapcsolási időzítő] menüben.
- Ha a [Tv kikapcsolása] beállított ideje lejár, a készülék automatikusan kikapcsol.

A beállítás ellenőrzéséhez nyomja le a  (Gyors beállítások) gombot a távirányítón és válassza ki a következőket.

[Beállítások] — [Rendszer] — [Áramellátás és energia] — [Akkumulátorkímélő] — [Tv kikapcsolása]

### Kapcsolódó témakörök

- [Időzítők és óra](#)

[148] Áramellátás | Áramellátás

## A televízió automatikusan bekapcsol.

- Ellenőrizze, hogy az [Bekapcsolási időzítő] aktiválva van-e.
- Tiltsa le az [Tv auto. bekapcsolása] beállítást a [BRAVIA Sync beállítások] menüben.

### Kapcsolódó témakörök

- [BRAVIA Sync-kompatibilis eszközök](#)
- [Időzítők és óra](#)

[149] Áramellátás | Áramellátás

## A televízió nem kapcsol be.



Végezze el a műveleteket az alábbi sorrendben, amíg a probléma meg nem oldódik.

## 1. Ellenőrizze, hogy a televízió bekapcsolható-e a távirányítóval.

A távirányítóval mutasson a televízió elején lévő érzékelő felé, majd nyomja meg a távirányítón lévő bekapcsológombot.

Ellenőrizze, hogy bekapcsolt-e a televíziókészülék.

Ha a televízió nem kapcsol be, akkor próbálja meg visszaállítani (újraindítani).

- Ha a televízió teljes visszaállítása (újraindítása) szükséges

## 2. Ellenőrizze, hogy a televízió bekapcsolható-e a rajta lévő bekapcsológombbal.

Nyomja meg a televízión lévő bekapcsológombot és ellenőrizze, hogy a televízió bekapcsol-e.

A bekapcsológomb helyét illetően a Felhasználói útmutató/Beállítási útmutató nyújt útmutatást.

Ha a televízió ezzel az eljárással bekapcsol, akkor előfordulhat, hogy probléma van a távirányítóval. Lásd az alábbi témakört.

- A távirányító nem működik.

## 3. Válassza le a hálózati tápkábelt (csatlakozókábelt).

Húzza ki a televízió hálózati tápkábelét a hálózati csatlakozóaljzatból. Ezután nyomja meg a televízión lévő bekapcsológombot, várjon 2 percig, majd csatlakoztassa újra a hálózati tápkábelt az elektromos hálózatra.

### Tipp

- Amikor leválasztja a televíziót a hálózati áramforrásról, majd ismét csatlakoztatja, előfordulhat, hogy a televíziókészülék egy ideig nem kapcsolható be, még akkor sem, ha megnyomja a bekapcsológombot a távirányítón vagy televízión. Ennek hátterében az áll, hogy a rendszer előkészítéséhez időre van szükség. Várjon körülbelül 10–20 másodpercet, majd próbálja újra.

### Kapcsolódó témakörök

- A távirányító nem működik.

- Ha a televízió teljes visszaállítása (újraindítása) szükséges

[150] Hibaelhárítás

## Csatlakoztatott eszközök

Nincs kép a csatlakoztatott eszköztől.

Nem választhat ki csatlakoztatott eszközt.

Nem található egy csatlakoztatott BRAVIA Sync HDMI eszköz.



Nem tudja kikapcsolni a kábel- és műholdvevőt a televízió távirányítójával.

Egy külső eszköz (például kábel- és műholdvevő) nem vezérelhető a televízió távirányítójával. (Csak kábel- és műholdvevő vezérléssel kompatibilis modellek esetén)

A művelet megszakad, vagy az eszköz nem működik.

[151] Csatlakoztatott eszközök | Csatlakoztatott eszközök

## Nincs kép a csatlakoztatott eszköztől.

- Kapcsolja be a csatlakoztatott eszközt.
- Ellenőrizze az eszköz és a televíziókészülék közötti kábelcsatlakozást.
- A bemenetek listájának megjelenítéséhez nyomja meg a  (bemenet kiválasztása) gombot, majd válassza ki a kívánt bemenetet.
- Megfelelően illessze be az USB-eszközt.
- Győződjön meg arról, hogy az USB-eszköz megfelelően van formázva.
- A működés nem minden USB-eszköz esetében garantált. A működés az USB-eszköz funkcióitól és az éppen lejátszott videotartalomtól függően is eltér.
- Módosítsa a HDMI-bemenet HDMI-jelformátumát, ha az a képet nem a szabványos formátumban jeleníti meg. Nyomja meg a távirányítón a  (Gyors beállítások) gombot, majd válassza ki a [Beállítások] — [Csatornák & Bemenetek] — [Külső bemenetek] — [HDMI-jelformátum] lehetőséget — ezt követően pedig a beállítani kívánt HDMI-bemenetet.

### Kapcsolódó témakörök

- A televízió használata más eszközökkel

[152] Csatlakoztatott eszközök | Csatlakoztatott eszközök

## Nem választhat ki csatlakoztatott eszközt.

---

- Ellenőrizze a kábelek csatlakozását.

### Kapcsolódó témakörök

- [A televízió használata más eszközökkel](#)

---

[153] Csatlakoztatott eszközök | Csatlakoztatott eszközök

## Nem található egy csatlakoztatott BRAVIA Sync HDMI eszköz.

---

- Ellenőrizze, hogy az eszköz BRAVIA Sync-kompatibilis-e.
- Állítsa be a [HDMI-vezérlés] menüpontot a BRAVIA Sync-kompatibilis eszközön, és [BRAVIA Sync beállítások] — [BRAVIA Sync vezérlése] menüpontot a televízión.

### Kapcsolódó témakörök

- [BRAVIA Sync-kompatibilis eszközök](#)

---

[154] Csatlakoztatott eszközök | Csatlakoztatott eszközök

## Nem tudja kikapcsolni a kábel- és műholdvevőt a televízió távirányítójával.

---

A kábel- és műholdvevő vezérléssel kompatibilis modellek rendelkeznek a [Kábel- és műholdvevő beállítás] lehetőséggel a [Beállítások] — [Csatornák & Bemenetek] — [Külső bemenetek] menüben.

---

[155] Csatlakoztatott eszközök | Csatlakoztatott eszközök

Egy külső eszköz (például kábel- és műholdvevő) nem vezérelhető a televízió távirányítójával. (Csak kábel- és műholdvevő vezérléssel kompatibilis modellek esetén)

---

A kábel- és műholdvevő vezérléssel kompatibilis modellek rendelkeznek a [Kábel- és műholdvevő beállítás] lehetőséggel a [Beállítások] — [Csatornák & Bemenetek] — [Külső bemenetek] menüben.

- Győződjön meg róla, hogy a televízió támogatja a külső eszközt.
- Ha lenyomja és nyomva tartja a távirányító egy gombját, elképzelhető, hogy a művelet sikertelen lesz. Ehelyett próbálkozzon a gomb többszöri megnyomásával.
- A külső eszközöktől függően előfordulhat, hogy egyes gombok nem működnek.

#### Kapcsolódó témakörök

- [A kábel- és műholdvevő vezérlése a televízió távirányítójával](#)

---

[156] Csatlakoztatott eszközök | Csatlakoztatott eszközök

## A művelet megszakad, vagy az eszköz nem működik.

---

- Ellenőrizze, hogy be van-e kapcsolva az eszköz.
- Cserélje ki az elemeket az eszközben.
- Regisztrálja újra az eszközt.
- A Bluetooth-eszközök a 2,4 GHz-es sávot használják, így a kommunikációs sebesség a vezeték nélküli LAN-interferencia következtében alkalmanként romolhat vagy megszakadhat.

Ha vannak a közelben háztartási eszközök (például mikrohullámú sütők vagy mobileszközök), a rádióhullám-interferencia létrejötte valószínűbb.

- Előfordulhat, hogy a tv vagy az eszköz a vezeték nélküli kommunikációs interferencia miatt fémállványon nem működik.
- A tv és más eszközök között használható kommunikációs távolságokkal kapcsolatban tekintse meg az eszközök használati útmutatóját.
- Ha több Bluetooth-eszköz van csatlakoztatva a televíziókészülékhez, a Bluetooth-kommunikáció minősége romolhat.

#### Kapcsolódó témakörök

- [Bluetooth-eszközök](#)

---

[157] Hibaelhárítás

# USB HDD-felvétel

---

Nem lehet USB HDD-eszközt használni.

Az USB HDD-eszköz nem regisztrálható.

---

[158] USB HDD-felvétel | USB HDD-felvétel

## Nem lehet USB HDD-eszközt használni.

---

- Ellenőrizze, hogy az USB HDD eszköz

- megfelelően csatlakozik;

Ellenőrizze, hogy a „HDD REC” feliratú, kék színű USB-porthoz csatlakozik-e.

- be van kapcsolva;

- regisztrálva van a televízión.

Az USB HDD-eszköz televízión való regisztrálásához nyomja meg a  (Gyors beállítások) gombot a távirányítón, majd válassza a [Beállítások] — [Csatornák & Bemenetek] — [Rögzítési eszköz beállítása] — [HDD regisztrálása] lehetőséget.

- USB HDD-eszközök USB-elosztón keresztüli csatlakoztatása nem támogatott.
- Hajtson végre [HDD-teljesítmény ellenőrzése] műveletet annak ellenőrzésére, hogy az USB HDD specifikációi megfelelnek-e a követelményeknek.

Nyomja meg a távirányítón a  (Gyors beállítások) gombot, majd válassza a [Beállítások] — [Csatornák & Bemenetek] — [Rögzítési eszköz beállítása] — [HDD-teljesítmény ellenőrzése] lehetőséget.

### Kapcsolódó témakörök

- [USB HDD-eszköz felvételkészítésre történő használatára vonatkozó információk](#)

---

[159] USB HDD-felvétel | USB HDD-felvétel

## Az USB HDD-eszköz nem regisztrálható.

---

- Ellenőrizze, hogy az USB HDD-eszköz a „HDD REC” feliratú USB-porthoz (kék) csatlakozik-e.
- Ha az USB HDD-eszköz megfelelően csatlakozik a kék USB-porthoz, akkor ismét regisztrálja felvétel készítéséhez, mivel már a felvételtől eltérő célra (például tárolásra) regisztrálták.

### Megjegyzés

- Ha vannak eszközök csatlakoztatva az USB1- és USB2-porthoz (csak három USB-porttal rendelkező modelleknél), akkor ideiglenesen távolítsa el azokat, amíg az USB HDD-t regisztrálja.

- 1** Nyomja meg a távirányítón a  (Gyors beállítások) gombot, majd válassza a [Beállítások] — [Rendszer] — [Tárhely] lehetőséget.
- 2** A [Az eszköz tárhelye] listából válassza ki a felvételre regisztrálni kívánt USB HDD-eszközt.
- 3** Válassza a [Törlés, illetve formázás eltávolítható tárhelyként], majd a [Formázás] elemet.
- 4** Válassza a [Regisztráljon a felvételhez] lehetőséget.
- 5** Az USB HDD-eszköz televízióhoz történő regisztrálásához kövesse a képernyőn megjelenő utasításokat.

- Használja a [HDD-teljesítmény ellenőrzése] műveletet annak ellenőrzésére, hogy az USB HDD-eszköz specifikációi megfelelnek-e a követelményeknek.

A [HDD-teljesítmény ellenőrzése] elvégzéséhez nyomja meg a távirányítón a  (Gyors beállítások) gombot, majd válassza a [Beállítások] — [Csatornák & Bemenetek] — [Rögzítési eszköz beállítása] — [HDD-teljesítmény ellenőrzése] lehetőséget.

---

[160] Hibaelhárítás

## LED

---

Szeretné kapcsolni a LED-et, hogy ne világítson vagy villogjon.

A Működési reakció LED pirosan villog.

---

[161] LED | LED

## Szeretné kapcsolni a LED-et, hogy ne világítson vagy villogjon.

---

Az alábbi beállításokkal kikapcsolhatja a LED-et.

### A Működési reakció LED (fehér LED) kikapcsolása

Nyomja meg a távirányítón a  (Gyors beállítások) gombot, majd válassza ki a [Beállítások] — [Rendszer] — [LED jelzőfény] lehetőséget — a [Működési reakció] kikapcsolásához.

## A Működési reakció LED (borostyánsárga LED)/hangfunkció LED (borostyánsárga LED) kikapcsolásához (csak beépített mikrofonnal rendelkező televízióknál)

A borostyánsárga hangfunkció LED kikapcsolásához, amikor a Beépített mikrofon kapcsolója ki van kapcsolva, vagy a borostyánsárga műveletjelző LED kikapcsolásához, amikor a Beépített mikrofon kapcsolója be van kapcsolva, a [Beállítások] — [Rendszer] — [LED jelzőfény] lehetőségnél kapcsolja ki ezt: [Hangfelismerés állapota].

### Kapcsolódó témakörök

- [A LED jelzőfény világítása](#)

---

[162] LED | LED

## A Működési reakció LED pirosan villog.

---

Számolja meg, hogy hány alkalommal villan fel (az intervallum három másodperc). Indítsa újra a televíziót úgy, hogy a hálózati tápkábelt két percre kihúzza a televízióból, majd bekapcsolja a készüléket.

Ha a probléma továbbra is fennáll, válassza le a hálózati tápkábelt, és lépjen kapcsolatba a Sony ügyfélszolgálatával, megadva, hogy a Működési reakció LED hány alkalommal villant fel.

---

[163]

## Index/Egyéb

---

[Tárgymutató](#)

[A Súgóútmutató tartalma](#)

[A Súgóútmutató felépítése](#)

[Specifikációk](#)

[Támogatási oldal](#)

[A televízió naprakészen tartása](#)

## Védjegy információk

---

[164] Index/Egyéb

# Tárgymutató

---

## TV műsorok

- [GUIDE/☰](#) (Műsorújság)
- [Interaktív műsorszolgáltatás](#)
- [Műholdas műsorszolgáltatás](#)
- [Felvételkészítés](#)
- [Csatornabeállítás](#)
- [Gyermekzár](#)

## Kép/megjelenítés

- [4K képek](#)
- [Főmenü](#)
- [Kép](#)
- [Dátum és idő](#)
- [Nyelv/Language](#)
- [Speciális panelbeállítások](#)
- [Képponteltolás](#)
- [Panelfrissítés](#)

## Hang/beszéd

- [Hangalapú keresés, használat](#)
- [Hang](#)

## Távirányító

- [Hangalapú keresés](#)
- [HOME/🏠](#) (FŐMENÜ)
- [Gyors beállítások](#)
- [Csatlakozók](#)
- [SYNC MENU](#)

## Kapcsolatok

- [Bluetooth](#)
- [Chromecast](#)
- [BRAVIA Sync](#)
- [Internet](#)



## Külső eszközök

- [USB-tárolóeszközök, felvétel készítése ezekre](#)
- [Blu-ray/DVD lejátszók, csatlakoztatásuk](#)
- [USB memóriák stb.](#)
- [Számítógépek](#)
- [Digitális fényképezőgépek, videokamerák](#)
- [Audiorendszerek](#)

## Alkalmazások

- [YouTube™](#)
- [Netflix](#)

## Fájl lejátszása

- [Számítógépek](#)
- [Támogatott fájlok és formátumok](#)
- [Digitális fényképezőgépek, videokamerák](#)

## Egyéb

- [Újraindítás](#)
- [Kisegítő lehetőségek](#)
- [Rendszerszoftver-frissítés](#)

---

[165] Index/Egyéb

## A Súgóútmutató tartalma

---

Ez a Súgóútmutató a televízió használatát mutatja be. A Beállítási útmutató dokumentumban a televízió telepítésének leírásait, a Felhasználói útmutató dokumentumban pedig az információk bemutatását, például a televízió specifikációit, illetve a televízió falra szerelésének utasításait találja.

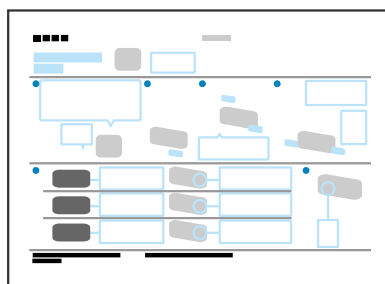

(A)

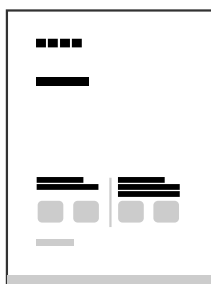

(B)

(A) Beállítási útmutató

## (B) Felhasználói útmutató

# Súgóútmutató változatok

A Súgóútmutatónak két változata van: a beépített és az online változat. Az online Súgóútmutató a legfrissebb információkat tartalmazza.

Ha a televíziót rácsatlakoztatták az internetre, automatikusan az online Súgóútmutató jelenik meg, ellenkező esetben pedig annak beépített változata.



## A Súgóútmutató felépítése

A Súgóútmutató felépítésével kapcsolatos részletekért lásd a(z) [A Súgóútmutató felépítése](#) oldalt.

### Megjegyzés

- A Súgóútmutatóban ismertetett legújabb funkciók használatához szükség lehet a televízió szoftverének frissítésére. A szoftverfrissítésekkel kapcsolatban további részletekért lásd a [Szoftverfrissítések](#) oldalát.
- A Súgóútmutatóban ismertetett nevek vagy beállítások évjárattól, modelltől/országtól/régiótól függően eltérők lehetnek a képernyőn láthatóktól.
- A Súgóútmutatóban használt képek és illusztrációk a tv-modelltől függően eltérhetnek.
- A kialakítás és a műszaki adatok előzetes bejelentés nélkül megváltozhatnak.
- A Súgóútmutató tartalmazza az összes modellre, régióra és országra vonatkozó általános leírásokat. A modelltől, régiótól vagy országtól függően egyes szolgáltatások leírása az Ön készülékére nem alkalmazható.

### Tipp

- Annak megállapításához, hogy a Súgóútmutatóban ismertetett funkcióval valóban rendelkezik-e a televízió, lásd a Felhasználói útmutató katalógust vagy a Sony honlapját.
- Ez egy általános, minden régióra/országra kiterjedő Súgóútmutató. A Súgóútmutatóban szereplő leírások némelyike egyes régiókra vagy országokra nem érvényes.

## Kapcsolódó témakörök

- [Csatlakozás hálózathoz LAN-kábel használatával](#)
- [A Wi-Fi funkció használata a televízió internethez/hálózathoz csatlakoztatásához](#)

[166] Index/Egyéb

# A Súgóútmutató felépítése

A Súgóútmutató a következőképpen épül fel.

## Első lépések

- [Távírányító](#)
- [Csatlakozó aljzat](#)
- [A LED jelzőfény világítása](#)
- [Főmenü](#)
- [A bemenetek kiválasztása](#)
- [Akusztikus automatikus kalibráció elvégzése](#)
- [Hozzáférési funkciók](#)

## Hasznos funkciók

- [Tartalom keresése/a TV hangalapú működtetése](#)
- [Előnyben részesített alkalmazások használata](#)
- [Távírányító keresése \(csak a távírányítóba beépített hangjelzővel rendelkező modellek esetén\)](#)
- [Biztonságos alkalmazások és videoközvetítési \(streaming\) szolgáltatások használata \(Biztonság és korlátozások\)](#)
- [A Kamera és mikrofon élvezete \(csak a BRAVIA CAM által támogatott modellek esetén\)](#)

## Televíziózás

- [Televíziós műsorok megtekintése](#)
- [Hasznos funkciók televíziózáshoz](#)
- [A kép- és hangminőség beállítása igény szerint](#)

## Televíziós műsorok felvétele

- [Felvétel készítése USB HDD-eszközre](#)

- [Rögzített tartalom megtekintése/törlése](#)
- [A felvett műsorok listájában megjelenő szimbólumok jelentése](#)

## A televízió használata más eszközökkel

- [USB-eszközök](#)
- [Blu-ray és DVD-lejátszók](#)
- [Kábel- és műholdvevő](#)
- [Az iPhone/okostelefon vagy iPad/táblagép alkalmazás képernyőjének megjelenítése a televízión](#)
- [Számítógépek, fényképezőgépek és videokamerák](#)
- [Audiorendszer \(pl. AV-vevő vagy soundbar\)](#)
- [Játékkonzolok](#)
- [3D surround élmény nyakpántos hangszóróval vagy fejhallgatóval \(csak a BRAVIA XR modelleknél\)](#)
- [Bluetooth-eszközök](#)
- [BRAVIA Sync-kompatibilis eszközök](#)
- [Képek megtekintése 4K-felbontással, kompatibilis eszközökről](#)
- [BRAVIA Csatlakozási útmutató](#)

## Csatlakozás hálózathoz

- [Csatlakozás hálózathoz](#)
- [Otthoni hálózat funkciói](#)
- [Internetes tartalom megtekintése](#)

## Beállítások

- [A Gyors beállítások használata](#)
- [Csatornák & Bemenetek](#)
- [Képi megjelenítés és hangzás](#)
- [Hálózat és internet](#)
- [Fiókok és bejelentkezés](#)
- [Adatvédelem](#)
- [Alkalmazások](#)
- [Rendszer](#)
- [Távvezérlők és tartozékok](#)
- [Súgó és visszajelzés](#)
- [Időzítők és óra](#)

## Hibaelhárítás

### Index/Egyéb

- [Tárgymutató](#)
- [A Súgóútmutató tartalma](#)
- [Specifikációk](#)
- [Támogatási oldal](#)
- [A televízió naprakészen tartása](#)
- [Védjegy információk](#)

---

[167] Index/Egyéb

### Specifikációk

---

A specifikációs információkat a Sony támogatási webhelyén találja meg:

Látogassa meg a televízió termékoldalát és olvassa el a Specifikációk oldalt. A támogatási webhelyről további információkat a(z) [Támogatási oldal](#) oldalon olvashat.



### Megjegyzés

- Modelltől függően előfordulhat, hogy a Specifikációk oldal nem érhető el. Ilyen esetekben lásd: Felhasználói útmutató.

### Kapcsolódó témakörök

- [Számítógépes videojel-specifikációk](#)

---

[168] Index/Egyéb

### Támogatási oldal

---

A legfrissebb információkért és az online Útmutatóért látogasson el a Sony támogatási webhelyére:

<https://www.sony.eu/support/>

---

[169] Index/Egyéb

## A televízió naprakészen tartása

---

A televízió készenléti/hálózati készenléti üzemmódban is letölt adatokat, például a műsorújságot. A televízió naprakészen tartása érdekében azt javasoljuk, hogy kapcsolja ki azt a megszokott módon, a távirányítón vagy a televízión a bekapcsológombot megnyomva.

---

[170] Index/Egyéb

## Védjegy információk

---



- Vewd® Core. Copyright 1995-2023 Vewd Software AS. All rights reserved.



- A Bluetooth® jelzés és emblémák a Bluetooth SIG, Inc. bejegyzett védjegyei, és a Sony Group Corporation, valamint fiókvállalatai ezeket licencmegállapodás keretében használják.



- A [patentlist.accessadvance.com](http://patentlist.accessadvance.com) oldalon felsorolt HEVC szabadalmak egy vagy több igénypontjának hatálya alá tartozik.
- A Wi-Fi<sup>®</sup>, Wi-Fi Alliance<sup>®</sup> és Wi-Fi Direct<sup>®</sup> a Wi-Fi Alliance bejegyzett védjegye.
- A Wi-Fi CERTIFIED<sup>™</sup> és a Wi-Fi CERTIFIED 6<sup>™</sup> logók a Wi-Fi Alliance tanúsító védjegyei.
- A Disney+ és minden kapcsolódó logó és védjegy a Disney Enterprises, Inc. vagy leányvállalatainak védjegye.
- Az Amazon, a Prime Video és az összes kapcsolódó logó az Amazon.com, Inc. vagy leányvállalatainak védjegye.
- A BRAVIA és BRAVIA XR a Sony Group Corporation vagy leányvállalatainak tulajdonában lévő védjegyek vagy bejegyzett védjegyek.
- Minden egyéb védjegy a megfelelő tulajdonosok tulajdonát képezi.

### **Megjegyzés**

- Az egyes szolgáltatások elérhetősége a régiótól/országtól függ.
-