



Mikrohullámú sütő

Felhasználói kézikönyv



BMGB25333BG - BMGB25333GG -
BMGB25333WG

HU



01M-8897373200-0221-01
01M-8899753200-0221-01
01M-8899763200-0221-01

Kérjük, először olvassa el ezt a kézikönyvet!

Kedves Ügyfél,

Köszönjük, hogy Beko terméket vásárolt. Reméljük, hogy a legjobb eredményeket kapja a termékétől, amelyet kiváló minőségben és a legmodernebb technológiával gyártottak. Ezért kérjük, hogy a termék használata előtt figyelmesen olvassa el ezt a teljes használati útmutatót és minden más kísérő dokumentumot, és a jövőbeni használathoz tartsa meg referenciaként. Ha átadja a terméket másnak, adja át a használati útmutatót is. Tartsa be a használati útmutatóban található összes figyelmeztetést és információt.

A szimbólumok jelentése

Az alábbi szimbólumok a jelen felhasználói kézikönyv különböző részeiben használatosak:

	Fontos információk és hasznos tanácsok a használathoz.
	Figyelmeztetések az élet- és vagyonbiztonságot érintő veszélyes helyzetekre.
	Figyelmeztetés a forró felületekre.
	Figyelmeztetés áramütés veszélye miatt.



Ezt a terméket környezetbarát, modern üzemekben gyártották, anélkül, hogy a természetet károsítanák.

1 Fontos biztonsági és környezetvédelmi utasítások

Fontos biztonsági utasítások Olvassa el figyelmesen, és őrizze meg a jövőbeni használatra.

1.1 Biztonsági figyelmeztetések

Ez a szakasz olyan biztonsági utasításokat tartalmaz, amelyek segítenek megvédeni a tűz, az áramütés, a szivárgó mikrohullámú energiának való kitettség, a személyi sérülés vagy a vagyoni kár veszélyétől. Ezen utasítások be nem tartása esetén a garancia érvényét veszti.

- A Beko mikrohullámú sütők megfelelnek a vonatkozó biztonsági előírásoknak, ezért a készülék vagy a tápkábel bármilyen sérülése esetén a veszély elkerülése érdekében a készüléket a kereskedőnek, a szervizközpontnak vagy egy szakszerviznek kell megjavítania vagy újra üzembe helyeznie. A hibás vagy szakszerűtlen javítási munkák veszélyesek lehetnek, és kockázatot jelenthetnek a felhasználó számára.

- Ezt a készüléket háztartási és hasonló célokra szánták, mint például:
 - Üzletek, irodák és egyéb munkakörnyezetek személyzeti konyhái;
 - Tanyasi házak
 - Szállodai és egyéb lakóhelyi jellegű környezetben lévő vendégek által;
 - Bed and Breakfast típusú környezet.
- Nem ipari vagy laboratóriumi használatra szánták.
- Ne próbálja beindítani a sütőt nyitott ajtó mellett, különben káros mikrohullámú energiának lehet kitéve. A biztonsági zárat nem szabad kikapcsolni vagy megbolygatni.
- A mikrohullámú sütő ételek és italok melegítésére szolgál. Az ételek vagy ruhák szárítása és a melegítőpárnák, papucsok, szivacsok, nedves ruhák és hasonló melegítése sérülés, gyulladás vagy tűzveszélyt okozhat.
- Ne helyezzen semmilyen tárgyat a sütő elülső oldala és az ajtó közé. Ne hagyja, hogy a zárófelületeken szennyeződés vagy tisztítószer-maradványok gyűljenek össze.
- A mikrohullámú energiának való kitettség elleni védelmet biztosító burkolat visszaszerelésével járó szervizmunkákat csak erre felhatalmazott személyeknek/szerviznek szabad elvégezniük. Minden más

1 Fontos biztonsági és utasítások

megközelítés veszélyes.

- A termék otthoni főzésre, melegítésre és ételek felolvasztására szolgál. Nem használható kereskedelmi célokra.
- A sütőt nem arra tervezték, hogy élőlényeket szárítson.
- Ne használja a készüléket ruhák vagy konyharuhák szárítására.
- Ne használja ezt a készüléket kültéren, fürdőszobában, nedves környezetben vagy olyan helyen, ahol a készülék beázhat.
- A készülék helytelen használatából vagy nem megfelelő kezeléséből eredő károkért nem vállalható felelősség vagy garanciális igény.
- Soha ne próbálja meg szétszerelni a készüléket. A nem megfelelő kezelésből eredő károkért nem fogadunk el garanciális igényt.
- Csak eredeti vagy a gyártó által ajánlott alkatrészeket használjon.
- Ne hagyja a készüléket használat közben felügyelet nélkül.
- A készüléket mindig stabil, sík, tiszta, száraz és csúszásmentes felületen használja.
- A készüléket nem szabad külső időzítővel vagy külön távirányítóval működtetni.

- A készülék első használata előtt tisztítsa meg az összes alkatrészt. Kérjük, olvassa el a "Tisztítás és karbantartás" fejezetben megadott részleteket.
- A készüléket csak a jelen kézikönyvben leírtak szerint, a rendeltetésszerű használatra használja.
- A készülék használat közben nagyon felforrósodik. Ügyeljen arra, hogy ne érintse meg a sütő belsejében lévő forró részeket.
- Ne üzemeltesse a sütőt üresen.
- A főzőedény a felmelegített ételből az edényre áterjedő hő miatt felforrósodhat. Az edény fogásához sütőkesztyűre lehet szüksége.
- Az edényeket ellenőrizni kell, hogy alkalmasak-e a mikrohullámú sütőkben való használatra.
- Ne helyezze a sütőt kályhára vagy más hőtermelő készülékre. Ellenkező esetben megsérülhet, és a garancia érvényét veszti.
- A gőz kijöhet a fedelek vagy a fólia kinyitásakor, miután az étel megsült.
- A készülék és a hozzáférhető felületek használat közben nagyon forróak lehetnek.
- Az ajtó és a külső üveg nagyon forró lehet, amikor a készülék használatban van.

1 Fontos biztonsági és környezetvédelmi utasítások

- Győződjön meg arról, hogy a hálózati tapellátás megfelel a készülék címtábláján megadott információknak.
- A készüléket csak úgy lehet leválasztani a tápegységről, ha kihúzza a hálózati csatlakozót a konnektorból.
- A készüléket csak földelt konnektorral használja.
- Soha ne használja a készüléket, ha a hálózati kábel vagy maga a készülék sérült.
- Ne használja ezt a készüléket hosszabbító kábelrel.
- Soha ne érintse meg a készüléket vagy a csatlakozóját nedves vagy vizes kézzel.
- A készüléket úgy helyezze el, hogy a dugó mindig hozzáférhető legyen.
- Védje meg a tápkábel sérülését azáltal, hogy nem szorítja, hajlítja vagy dörzsöli azt éles széleken. Tartsa a tápkábelt forró felületektől és nyílt lángtól távol.
- Győződjön meg róla, hogy nem áll fenn annak a veszélye, hogy a tápkábelt véletlenül meghúzzák, vagy hogy valaki megbotolhat benne, amikor a készüléket használják.
- Minden tisztítás előtt, valamint amikor a készüléket nem használja, húzza ki a készüléket a konnektorból.
- Ne húzza meg a készülék tápkábelét, hogy leválassza azt a tápegységről, és soha ne tekerje a tápkábelt a készülék köré.
- Ne merítse a készüléket, a tápkábelt vagy a hálózati csatlakozót vízbe vagy más folyadékba. Ne tartsa a készüléket folyó víz alá.
- Ha műanyag vagy papírtartályban lévő ételt melegít, a gyulladás lehetősége miatt tartsa szemmel a sütőt.
- Távolítsa el a papír- vagy műanyag zacskók drótzáróit és/vagy fémfogantyúit, mielőtt a zacskókat a sütőbe helyezi.
- Ha füstöt észlel, kapcsolja ki vagy húzza ki a készüléket, ha ez biztonságos, és tartsa zárva az ajtót, hogy elnyomja a lángokat.
- Ne használjon mikrohullámú sütőt a tároláshoz. Ne hagyjon papírtárgyakat, főzési anyagot vagy ételt a sütőben, amikor az nincs használatban.
- A cumisüvegek és bébiételes üvegek tartalmát fogyasztás előtt meg kell keverni vagy fel kell rázni, és ellenőrizni kell a hőmérsékletet, hogy elkerüljük az égési sérüléseket.
- Ez a készülék a 2. csoport B. osztályú ISM-berendezése. A 2. csoportba

1 Fontos biztonsági és utasítások

tartozik minden olyan ISM (ipari, tudományos és orvosi) berendezés, amelyben szándékosan elektromágneses sugárzás formájában elektromágneses frekvenciájú energiát állítanak elő és/vagy használnak fel anyagkezelésre, valamint a szikraeróziós berendezésekben.

- A B osztályú berendezések háztartási létesítményekben és kiefeszültségű hálózatra közvetlenül csatlakoztatott létesítményekben használhatók.
- Ne használjon sütőolajat a sütőben. A forró olaj károsíthatja a sütő alkatrészeit és anyagait, és akár bőrgégést is okozhat.
- Szűrje át a vastag héjú ételeket, például a burgonyát, cukkinit, almát és gesztenyét.
- A készüléket úgy kell elhelyezni, hogy a hátsó oldal a fal felé nézzen.
- A készülék mozgatása előtt kérjük, rögzítse a forgótányért a szellőzés előtti sérülések elkerülése érdekében.
- A héjas tojásokat és az egész keményre főtt tojásokat nem szabad mikrohullámú sütőben melegíteni, mivel a mikrohullámú melegítés befejezése után is

felrobbanhatnak.

- **FIGYELMEZTETÉS:** Ha az ajtó vagy az ajtótomítések megsérültek, a sütőt nem szabad üzemeltetni, amíg azt hozzáértő személy meg nem javította.

FIGYELMEZTETÉS: Veszélyes, ha hozzáértő személyen kívül bárki más olyan szerviz- vagy javítási műveletet végez, amely a mikrohullámú energiával szembeni védelmet nyújtó burkolat eltávolításával jár.

FIGYELMEZTETÉS: Folyadékokat és egyéb élelmiszereket nem szabad zárt edényben melegíteni, mivel azok kirobbanhatnak.

- A sütőt rendszeresen meg kell tisztítani, és az esetleges ételmaradékokat el kell távolítani.
- A sütő felső felülete felett legalább 20 cm szabad térnek kell lennie.
- Ne főzze túl az ételeket, különben tüzet okozhat.
- Ne használjon vegyszereket és gőzzel segített tisztítószerrel a készülék tisztításához.
- Rendkívüli óvatosság ajánlott, ha gyermekek és fizikai, érzékszervi vagy szellemi képességükben korlátozott személyek közelében használják. Ezt a készüléket használhatják a 8 éves vagy annál idősebb gyermekek, valamint

1 Fontos biztonsági és környezetvédelmi utasítások

korlátozott fizikai, érzékszervi vagy szellemi képességekkel rendelkezők, illetve ismeretekkel és tapasztalattal nem rendelkező személyek is, amennyiben felügyeletet kapnak a termék biztonságos használatára vonatkozóan, vagy megfelelő oktatásban részesülnek, illetve megértik a termék használatának kockázatait. Gyermekek nem játszhatnak a készülékkel. A tisztítási és felhasználói karbantartási eljárásokat nem végezhetik gyermekek, kivéve, ha idősebbek felügyelik őket.

- **Fulladásveszély!** Minden csomagolóanyagot tartson távol a gyermekektől.
- A grill és a kombinált üzemmódban fellépő túlzott hőhatás miatt a gyermekek csak felnőtt felügyelet mellett használhatják ezeket az üzemmódokat.
- Tartsa a terméket és a tápkábelt úgy, hogy 8 év alatti gyermekek ne férjenek hozzá.
- Ne főzzön ételt közvetlenül az üvegtálcán. Az ételeket a sütőbe helyezés előtt tegye a megfelelő konyhai eszközökbe / eszközökre.

- Az ételek és italok fémtartályai nem használhatók mikrohullámú sütés közben. Ellenkező esetben szikra keletkezhet.
- A mikrohullámú sütő nem helyezhető olyan szekrénybe, amely nem felel meg a telepítési utasításoknak.
- A mikrohullámú sütő csak beépített használatra készült.
- Ha a beépített készülékeket a padlótól 900 mm magasságban vagy annál magasabban használják, ügyelni kell arra, hogy a tartályok készülékből történő eltávolításakor ne mozduljon el a forgótányér.
- Ha a beépített termék ajtóval ellátott szekrényben van, a terméket nyitott szekrényajtóval kell működtetni.

Az elektromos és elektronikus berendezések hulladékairól szóló irányelvnek való megfelelés és a hulladéktermék ártalmatlanítása:

Ez a termék megfelel az EU WEEE-irányelvnek (2012/19/EU). Ez a termék az elektromos és elektronikus berendezések hulladékainak (WEEE) osztályozási szimbólumával van ellátva.

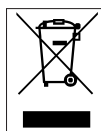

Ez a szimbólum azt jelzi, hogy ez a termék élettartamának végén nem helyezhető el más háztartási hulladékkal együtt. A használt készüléket a hivatalos gyűjtőhelyre kell visszavinni, ahol az elektromos és elektronikus hulladékot újra hasznosítják.

1 Fontos biztonsági és utasítások

Ezen gyűjtőrendszerek felkutatásához kérjük, forduljon a helyi hatóságokhoz vagy a termék vásárlásának helye szerinti kiskereskedőhöz. Minden háztartás fontos szerepet játszik a régi készülékek visszanyerésében és újrahasznosításában. A használt készülékek megfelelő ártalmatlanítása segít megelőzni a környezetre és az emberi egészségre gyakorolt lehetséges negatív következményeket.

1.3 Megfelelés a RoHS-irányelvnek

Az Ön által megvásárolt termék megfelel az EU RoHS-irányelvének (2011/65/EU). Nem tartalmaz az irányelvben meghatározott káros és tiltott anyagokat.

1.4 Csomagolási információk



A termék csomagolóanyagai újrahasznosítható anyagokból készülnek a nemzeti környezetvédelmi előírásoknak megfelelően. Ne dobja ki a

a csomagolóanyagok a háztartási vagy egyéb hulladékokkal együtt. Vigye el azokat a helyi hatóságok által kijelölt csomagolóanyag-gyűjtőhelyekre.

2 A mikrohullámú sütő

2.1 Áttekintés

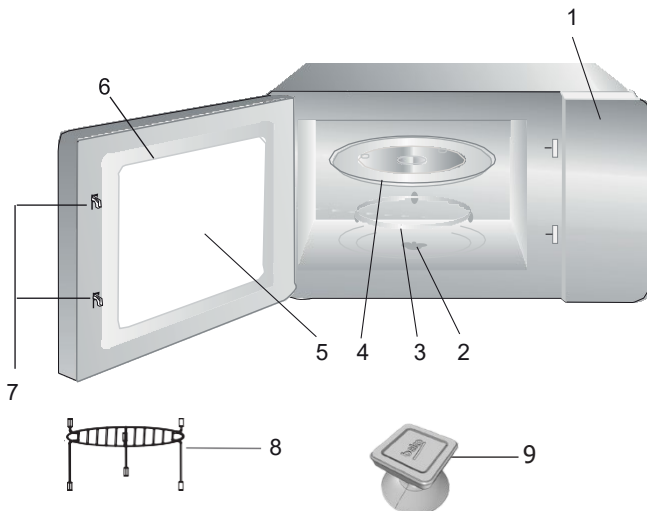

Vezérlők és alkatrészek

1. Vezérlőpanel
2. Forgótányér tengely
3. Forgótányér tartó kör
4. Üvegtálca
5. Sütőablak
6. Ajtó
7. Ajtó biztonsági reteszelő rendszer
8. Grillrács (csak grillfunkcióban használható és az üvegtálcára helyezhető)
9. Vákuumos emelő a kézi ajtónyitáshoz

2.2 Műszaki adatok

Energiafogyasztás	230 V~50 Hz, 1450 W (mikrohullámú) 1000 W (grill)
Kimenet	900 W
Működési frekvencia	2450 MHz
Külső méretek	388*595*400 mm
Sütő kapacitása	25 liter
Nettó súly	18,5 kg

A műszaki és formatervezési változtatások joga fenntartva.

A terméken feltüntetett jelölések vagy a termékkel együtt szállított egyéb dokumentumokban megadott értékek a vonatkozó szabványok szerinti laboratóriumi körülmények között kapott értékek. Ezek az értékek a készülék használatától és a környezeti körülményektől függően változhatnak. A teljesítményértékek 230 V-os feszültségre vannak tesztelve.

2 A mikrohullámú sütő

2.3 A forgótányér beszerelése

- Soha ne tegye az üvegtálcát fejfelé. Az üvegtálcát nem szabad megakasztani.
- Mind az üvegtálcát, mind a forgótányér-tartót használni kell a főzés során.
- Minden ételt és ételhordót mindig az üvegtálcára kell helyezni a főzéshez.
- Ha az üvegtálcá vagy a tartója megreped vagy eltörik, forduljon a legközelebbi hivatalos szervizközpontozhoz.

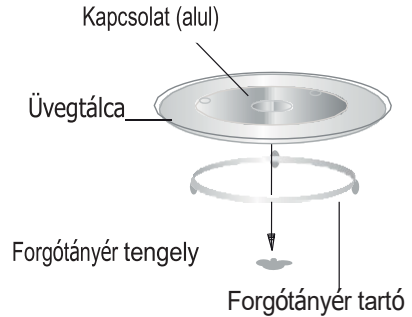

3 Telepítés és csatlakoztatás

3.1 Telepítés és csatlakoztatás

- Távolítsa el minden csomagolóanyagot és tartozékot. Vizsgálja meg a sütőt, hogy nincs-e rajta sérülés, például horpadás vagy törött ajtó. Ne szerelje be, ha a sütő sérült.
- Távolítsa el a mikrohullámú sütőszekrény felületén található védőfóliát.
- Ne távolítsa el a világosbarna csillámfedelelet, amely a sütőtérhez van rögzítve a magnetron védelme érdekében.
- Ezt a készüléket kizárólag háztartási használatra tervezték.
- Ez a sütő csak beépített használatra készült. Nem pultra vagy szekrény melletti használatra szánták.
- Kérjük, tartsa be a speciális szerelési utasításokat.
- A készülék 60 cm széles faliszekrénybe (legalább 55 cm mély és 85 cm-re a padlótól) helyezhető.
- A készülék dugóval van felszerelve, és csak megfelelően beszerelt, földelt konnektorba szabad csatlakoztatni.
- A hálózati feszültségnek meg kell felelnie a teljesítménytáblán megadott feszültségnek.

- Ha a dugó a beszerelés után már nem hozzáférhető, akkor a beszerelési oldalon egy legalább 3 mm-es érintkezési hézaggal rendelkező, minden pólusú leválasztó kapcsolót kell előre bekapcsolni.
- Adapterek, többutas aljzatok és hosszabbítók nem használhatók. A túlterhelés tűzveszélyt okozhat.



A hozzáférhető felület működés közben forró lehet.

Ne szorítsa be vagy hajlítsa meg a tápkábelt.

3 Telepítés és csatlakoztatás

3.2 Beépített telepítés

3.2.1 Bútor méretei beépített beépítéshez

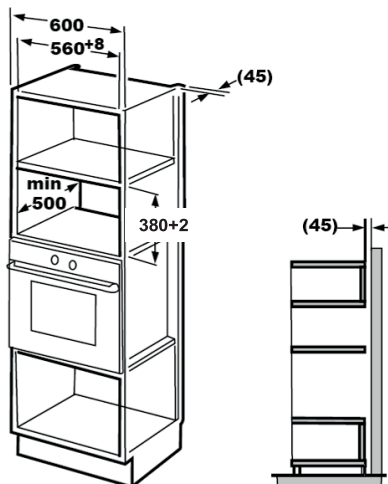

3.2.2 A szekrény előkészítése

1. Olvassa el az alsó szekrényablanton található utasításokat, és helyezze a sablont a szekrény alsó síkjára.

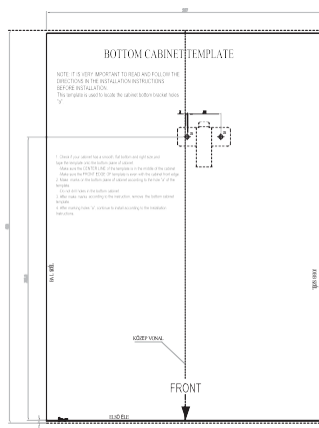
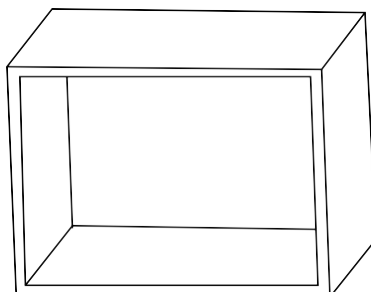

3 Telepítés és csatlakoztatás

2. A szekrény alsó síkján a sablon "a" jelzései szerint végezze el a jelöléseket.

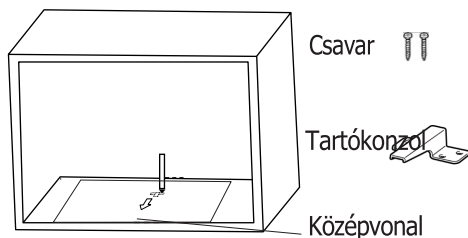

3. Távolítsa el az alsó szekrényablont, és rögzítse a konzolt csavarral.

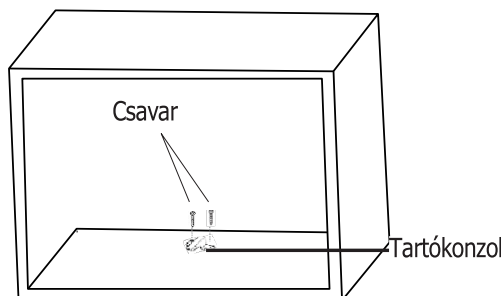

3.2.3 A sütő rögzítése

1. Szerelje be a sütőt a szekrénybe.



Győződjön meg róla, hogy a sütő hátsó része rögzítve van a konzollal.



Ne szorítsa be vagy hajlítsa meg a tápkábelt.

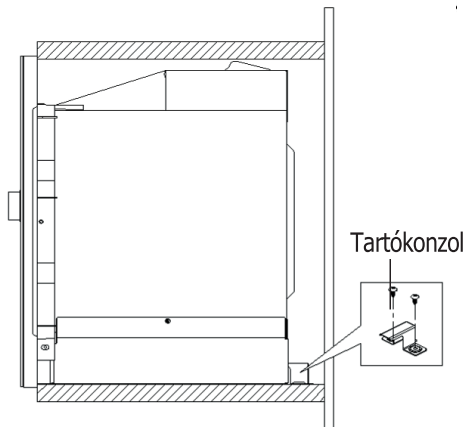
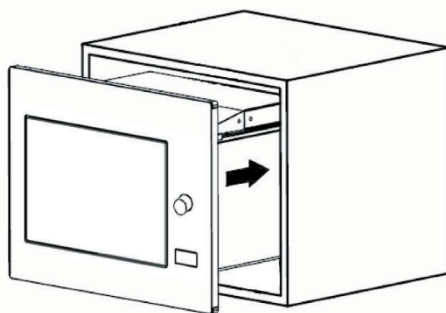

3 Telepítés és csatlakoztatás

- Nyissa ki az ajtót, rögzítse a sütőt a szekrényhez a csavarral a szerelőnyíláson keresztül. Ezután rögzítse a trim-kit műanyag burkolatot a szerelőnyíláshoz.

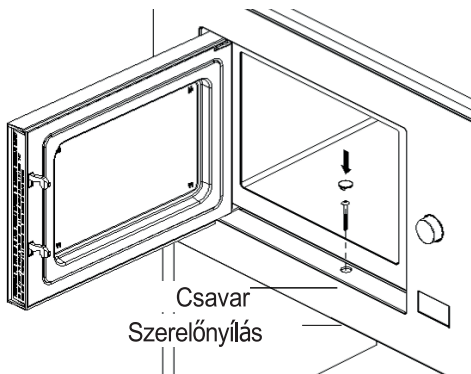

3.3 Rádiózavar

C

A mikrohullámú sütő működése interferenciát okozhat a rádiókban, TV-készülékekben és hasonló készülékekben.

- A sütőt a lehető legtávolabb helyezze el a rádiók és televíziókészülékek közelében. A mikrohullámú sütő működése zavarokat okozhat a rádió- vagy TV-vételben. 2. Csatlakoztassa a sütőt egy szabványos háztartási konnektorba. Győződjön meg arról, hogy a feszültség és a frekvencia megegyezik a készülék címtábláján feltüntetett feszültséggel és frekvenciával.
- Zavarás esetén az alábbi óvintézkedések megtételével csökkenthető vagy kiküszöbölhető:
- Tisztítsa meg a sütő ajtaját és tömítőfelületét.
- Állítsa be újra a rádió vagy a TV antenna irányát.
- Helyezze át a sütőt a vevőegység elhelyezkedése alapján.
- Helyezze a mikrohullámú sütőt távolabb a vevőtől.
- Csatlakoztassa a mikrohullámú sütőt egy másik konnektorhoz, így a mikrohullámú sütőnek és a vevőnek különböző vezetéseken kell lennie.

3.4 Mikrohullámú főzés alapelvei

- Gondosan készítse el az ételt. A többi részt helyezze az edény külső oldalára.
- Figyeljen a főzési időre. A megadott legrövidebb idő alatt főzzük, és ha szükséges, adjunk hozzá még egy kis időt. A túlfőtt ételek füstöt okozhatnak vagy megéghetnek.
- Fedje le az ételt főzés közben. Az étel lefedésével elkerülhető a fröccsenés, és az étel egyenletes átsülése is biztosított.
- A mikrohullámú sütőben való sütés közben az olyan ételeket, mint a baromfi és a hamburger, meg kell forgatni, hogy felgyorsítsa a sütést. A nagyobb ételeket, például a sültet legalább egyszer meg kell fordítani.
- A főzés közepén fordítsa meg az ételeket, például a húsgombócokat, és az edény közepétől kifelé haladva cserélje ki őket egymással.

3.5 Földelési utasítások

Ezt a készüléket földelni kell. Ez a sütő földelt kábellel rendelkezik, földelt dugóval. A készüléket megfelelően telepített és földelt fali konnektorba kell csatlakoztatni. A földelés lehetővé teszi az elektromos áram szivárgó vezetékét rövidzárlat esetén, és csökkenti az áramütés veszélyét. Javasoljuk, hogy a sütőnek külön erre a célra szolgáló elektromos áramkört használjon. A nagyfeszültséggel való üzemeltetés veszélyes és tüzet vagy más baleseteket okozhat, amelyek a sütő károsodását okozhatják.



FIGYELMEZTETÉS: A földelő dugó helytelen használata áramütést okozhat.



Ha bármilyen kérdése van a szerelési és elektromos utasításokkal kapcsolatban, kérjük, forduljon szakképzett villanszerelőhöz vagy szerviz szakemberhez.

3 Telepítés és csatlakoztatás



A gyártó és/vagy a kereskedő nem vállal felelősséget a sütő sérüléseiért vagy károkért, amelyek az elektromos csatlakoztatási eljárások be nem tartása esetén keletkezhetnek.

3.6 Eszközök tesztje

Soha ne működtesse a mikrohullámú sütőt üresen. Az egyetlen kivétel a következő szakaszban leírt edényteszt. Előfordulhat, hogy egyes nem fémből készült edények nem alkalmasak a mikrohullámú sütőben való használatra. Ha nem biztos benne, hogy az edénye alkalmas-e mikrohullámú sütéshez, akkor végezze el a következő tesztet.

1. Helyezze a vizsgálandó üres edényt a mikrohullámú sütőbe egy 250 ml vízzel töltött, mikrohullámú sütőnek megfelelő pohárral együtt.
2. A mikrohullámú sütőt 1 percig maximális teljesítményen működtesse.
3. Alaposan ellenőrizze a vizsgált edény hőmérsékletét. Ha felmelegedett, akkor nem alkalmas mikrohullámú sütőben való használatra.
4. Soha ne lépje túl az 1 perces működési időt. Ha 1 perces üzemidő alatt ívesedést észlel, állítsa le a mikrohullámú sütőt. Az ívesedést okozó edények nem alkalmasak mikrohullámú sütőben való használatra.

Az alábbi lista egy általános útmutató, amely segít a megfelelő eszköz kiválasztásában.

Főzőeszköz	Mikrohullám	Grill	Kombináció
Hőálló üveg	Igen	Igen	Igen
Nem hőálló üveg	Nem	Nem	Nem
Hőálló kerámia	Igen	Igen	Igen
Mikrohullámú sütőbe való műanyag edény	Igen	Nem	Nem
Papír konyhai eszközök	Igen	Nem	Nem
Fém tálca	Nem	Igen	Nem
Fém állvány	Nem	Igen	Nem
Alumíniumfólia és fóliahuzatok	Nem	Igen	Nem
Habanyagok	Nem	Nem	Nem

4 Művelet

1.1 Vezérlőpanel



Mikrohullám



Grill/kombináció



Kiolvasztás idő szerint



Kiolvasztás súly szerint



Konyhai időzítő/óra



Indítás/+30
mp./Megerősítés



Megállítás/leállítás

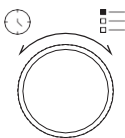

Ajtónyitó kulcs

1.2 Használati utasítás

1.2.1 Az idő beállítása

Amikor a mikrohullámú sütő bekapcsol, a LED-képernyőn megjelenik a "0:00" és a hangjelző egyszer megszólal.

1. Nyomja meg kétszer a "🕒" gombot, és az órák számai villogni kezdenek.
2. Forgassa el a "👉" gombot az óra beállításához; a beviteli értéknek 0 és 23 között kell lennie.
3. Nyomja meg a "🕒" gombot, és a percek számai villogni kezdenek.
4. Forgassa el a "👉" gombot a percek beállításához; a beviteli értéknek 0 és 59 között kell lennie.
5. Nyomja meg a "🕒" gombot az idő beállításának befejezéséhez. A ":" szimbólum villogni fog, és az idő világítani fog.







i Ha az idő beállítása közben megnyomja a "🔏" gombot, a sütő automatikusan visszatér az előző üzemmódba.

1.2.2 Főzés mikrohullámú sütővel

1. Nyomja meg a "🔥" gombot, és a LED-képernyőn megjelenik a "P100".
2. Nyomja meg újra a "🔥" gombot, vagy forgassa el a "👉" gombot a kívánt teljesítmény kiválasztásához. A gomb minden egyes megnyomásakor a "P100", "P80", "P50", "P30" vagy "P10" jelenik meg a kijelzőn.
3. Nyomja meg a "▶" gombot a megerősítéshez, és forgassa el a "👉" gombot a főzési idő 0:05 és 95:00 közötti értékre történő beállításához.
4. Nyomja meg újra a "▶" gombot a főzés megkezdéséhez.

C Példa: Ha 80%-os mikrohullámú teljesítményt szeretne használni 20 percig tartó sütéshez, akkor a sütőt a következő lépésekkel működtetheti.

4 Művelet

5. Nyomja meg egyszer a  " gombot, és a képernyőn megjelenik a "P100".
6. Nyomja meg még egyszer a  " -t, vagy fordítsa el a  " t 80%-os teljesítményhez.
7. Nyomja meg a  " gombot a megerősítéshez, és a képernyőn megjelenik a "P 80".
8. Forgassa el a  " gombot a főzési idő beállításához, amíg a 20:00 értéket mutatja.
9. Nyomja meg a  " gombot a főzés megkezdéséhez.







Az idő beállításának lépései a gombbal:

Az időtartam	Lépések
0-1 perc	5 másodperc
1-5 perc	10 másodperc
5-10 perc	30 másodperc
10-30 perc	1 perc
30-95 perc	5 perc







Mikrohullámú billentyűzet utasítások

Rend	Képernyő	Mikrohullámú teljesítmény
1	P100	100%
2	P80	80%
3	P50	50%
4	P30	30%
5	P10	10%

1.3 Főzés grill vagy kombinált üzemmódban

1. Nyomja meg a  " gombot, és a LED kijelzőn megjelenik a "G". Nyomja meg többször a  " gombot, vagy fordítsa el a  " gombot a kívánt teljesítmény kiválasztásához. A gomb minden egyes megnyomásakor a "G", a "C-1" vagy a "C-2" jelenik meg a kijelzőn.
2. Nyomja meg a  " gombot a megerősítéshez, és fordítsa el a  " gombot a főzési idő 0:05 és 95:00 közötti értékre történő beállításához. Nyomja meg újra a  " gombot. Kombináció 1 üzemmód.

Példa: Ha 55%-os mikrohullámú és 45%-os grillteljesítményt (C-1) szeretne használni 10 perces sütéshez, akkor a sütőt a következő lépésekkel működtetheti.

1. Nyomja meg egyszer , és a "G" megjelenik a kijelzőn. Nyomja meg még egyszer , vagy forgassa el a  "-t, hogy kiválassza a Combination 1 módot.
2. Nyomja meg a  " gombot a megerősítéshez, és a képernyőn megjelenik a "C-1".
3. Forgassa el a  " gombot a sütési idő beállításához, amíg a sütő kijelzése "10:00"-t nem jelzi.
4. Nyomja meg a  " gombot a főzés megkezdéséhez.

(Grill/Kombináció) billentyűzet

Rend	Képernyő	Mikrohullámú teljesítmény	Grill teljesítmény
1	G	0%	100%
2	C-1	55%	45%
3	C-2	36%	64%

Amikor a grillezési idő fele letelik, a sütő kétszer megszólal, és ez normális. A jobb grillezés érdekében fordítsa meg az ételt, zárja be az ajtót, majd a sütés folytatásához nyomja meg a  " gombot. Ha nem végez semmilyen műveletet, a sütő folytatja a sütést.

1.4 Gyors indítás

1. Készletli üzemmódban nyomja meg a  " gombot a 100%-os mikrohullámú teljesítményű főzés elindításához. A gomb minden egyes megnyomásakor a főzési idő 95 percig 30 másodperces lépésekkel növekszik.

4 Művelet

- A mikrohullámú sütő főzési, grillezési és kombinált főzési vagy időre történő kiolvasztási üzemmódjában a főzési idő minden egyes alkalommal, amikor megnyomja a "▶" gombot, 30 másodperccel növekszik.
- Készületi üzemmódban forgassa el a "👉" gombot az óramutató járásával ellentétes irányba a főzési idő beállításához, hogy a főzés 100%-os mikrohullámú teljesítményen kezdődjön, majd nyomja meg a "▶" gombot a főzés elindításához.

i Az automatikus menü és a súly szerinti kiolvasztás üzemmódban a "▶" megnyomásával nem növekszik a főzési idő.

1.5 Kiolvasztás idő szerint

- Nyomja meg a "⚙️" egyszer.
- Fordítsa el a "👉" gombot a leolvasztási idő kiválasztásához. A maximális idő 95 perc.
- A leolvasztás elindításához nyomja meg a "▶" gombot. A leolvasztási teljesítmény P30 és nem módosítható.

1.6 Kiolvasztás tömeg szerint

- Nyomja meg a "⚙️" egyszer.
- Fordítsa el a "👉" gombot az étel súlyának kiválasztásához 100 és 2000 g között.
- A leolvasztás elindításához nyomja meg a "▶" gombot.

1.7 Konyhai időzítő (számláló)

Az Ön sütője automatikus számlálással van felszerelve, amely nincs összekapcsolva a sütőfunkciókkal, és a konyhában külön is használható (max. 95 percre állítható).

- Nyomja meg egyszer a "🕒" gombot, és a LED-képernyőn megjelenik a 00:00.
- Fordítsa el a "👉" gombot a helyes idő megadásához.
- Nyomja meg a "▶" gombot a beállítás megerősítéséhez.

- Amikor a visszazámlálás a beállított időponttól 00:00-ig ér, a hangjelző 5 percig cseng. Ha az idő be van állítva (24 órás rendszer), az aktuális idő megjelenik a LED-képernyőn.

Nyomja meg a "🕒" gombot az időzítő bármikor történő megszakításához.

i A konyhai időzítő a 24 órás rendszertől eltérő módon működik. A konyhai időzítő csak egy időzítő.



1.8 Automatikus menü

- A kívánt menü kiválasztásához forgassa el a "👉" gombot az óramutató járásával megegyező irányba. Az "A-1" és "A-8" közötti menük, nevezetesen a pizza, hús, zöldség, tészta, burgonya, hal, ital és popcorn menük jelennek meg.
- Nyomja meg a "▶" gombot a megerősítéshez.
- Forgassa el a "👉" gombot az alapértelmezett súly kiválasztásához a menü táblázatának megfelelően.
- Nyomja meg a "▶" gombot a főzés megkezdéséhez.







i **Példa:** Ha az "Auto Menu" funkciót szeretné használni 350 g hal elkészítéséhez:

- Forgassa az "👉" -t az óramutató járásával megegyező irányba, amíg a képernyőn az "A-6" nem jelenik meg.
- Nyomja meg a "▶" gombot a megerősítéshez.
- Forgassa a "👉" gombot a hal súlyának kiválasztásához, amíg a képernyőn meg nem jelenik a "350".
- Nyomja meg a "▶" gombot a főzés megkezdéséhez.

Automatikus főzési menü

Menü	Súly	Képernyő
 A-1 Pizza	200 g	200
	400 g	400
 A-2 Hús	250 g	250
	350 g	350
	450 g	450





4 Művelet



 A-3 Zöldség	200 g	200
	300 g	300
	400 g	400
 A-4 Tészta	50 g (450 ml hideg vízzel)	50
	100 g (800 ml hideg vízzel)	100
 A-5 Burgonya	200 g	200
	400 g	400
	600 g	600
 A-6 Hal	250 g	250
	350 g	350
	450 g	450
 A-7 Ital	1 pohár (120 ml)	1
	2 pohár (240 ml)	2
	3 pohár (360 ml)	3
 A-8 Popcorn	50 g	50
	100 g	100

1.9 Töblépcsős főzés



A főzéshez legfeljebb 2 lépés állítható be. Töblépcsős főzés esetén, ha az egyik lépés a kiolvasztás, akkor a kiolvasztást az első lépésben kell elhelyezni.

I Ha az ételt 5 percig szeretné felengedni, majd 80%-os mikrohullámú teljesítményen 7 percig főzni, végezze el a következő lépéseket:

1. Nyomja meg  " egyszer.
2. Forgassa el a  " gombot a leolvasztási idő kiválasztásához, amíg a képernyőn meg nem jelenik az "5:00".
3. Nyomja meg egyszer a  " gombot, és a képernyőn megjelenik a "P100".
4. Nyomja meg még egyszer a  " gombot, vagy fordítsa el a  " gombot a mikrohullámú sütő 80%-os teljesítményének beállításához.

5. Nyomja meg a  " gombot a megerősítéshez, és a képernyőn megjelenik a "P 80".
6. Forgassa el a  " gombot a sütési idő beállításához, amíg a sütő kijelzőjén "7:00" nem jelenik meg.
7. Nyomja meg a  " gombot a főzés megkezdéséhez. Az első lépésnél egyszer megszólal a hangjelzés, és megkezdődik a kiolvasztási idő visszaszámlálása. A második főzési lépcsőbe lépve a hangjelző ismét megszólal. A főzés végén a hangjelző 5 alkalommal szólal meg.

1.10 Lekérdezési funkció

1. Mikrohullámú, grill és kombinált üzemmódban nyomja meg a  " vagy  " gombot, és az aktuális teljesítményszint 3 másodpercig megjelenik. A sütő 3 másodperc elteltével visszatér az előző üzemmódba.
2. Főzés közben nyomja meg a  " gombot, és az aktuális idő 3 másodpercig megjelenik.

1.11 Gyermezkár

1. **Zárolás:** "|||" 3 másodpercig nyomja, mire egy hangjelzés jelzi, hogy a gyermezkár aktiválva van. Ha az idő már be van állítva, akkor az aktuális idő is megjelenik; egyébként "🔒" jelenik meg a LED-képernyőn.
2. **Feloldás:** "|||" 3 másodpercig nyomja, és egy hosszú hangjelzés jelzi, hogy a gyermezkár ki van kapcsolva.

1.12 A sütő ajtajának kinyitása

Nyomja meg a  " gombot, és a sütő ajtaja kinyílik.

C

Ha az ajtó nem nyitható a  " gombbal (pl. áramkimaradás miatt), akkor az ajtó manuális kinyitáshoz használt vákuumemelővel nyithatja ki.

5 Tisztítás és karbantartás

4.1 Tisztítás

A

FIGYELMEZTETÉS: Soha ne használjon gázolajat, oldószert, súroló tisztítószerket, fémtárgyakat vagy kemény keféket a készülék tisztításához.

B

FIGYELMEZTETÉS: Soha ne merítse a készüléket vagy annak tápkábelét vízbe vagy bármilyen más folyadékba.

1. Kapcsolja ki a készüléket, és húzza ki a konnektorból.
2. Várja meg, amíg a készülék teljesen lehűl.
3. Tartsa tisztán a sütő belsejét. Törölje le nedves ruhával, ha a kifröccsent étel vagy a kiömlött folyadékok a sütő falára tapadnak. Enyhe tisztítószer használható, ha a sütő nagyon piszkos. Kerülje a spray-k és más durva tisztítószer használátát, mivel ezek foltokat, nyomokat és mattulást okozhatnak az ajtó felületén.
4. A sütő külső felületeit nedves ruhával kell tisztítani. Ne engedje, hogy a szellőzőnyílásokon keresztül víz jusson be, hogy elkerülje a sütő működő alkatrészeinek károsodását.
5. Az ajtó mindkét oldalát, valamint az üveget, az ajtótomítéseket és a tömitések közelében lévő részeket gyakran törölje át nedves ruhával, hogy eltávolítsa a túlfutó és a fröccsenő foltokat. Ne használjon súroló hatású tisztítószerket.
6. Ne hagyja, hogy a kezelőpanel nedves legyen. Tisztítsa puha, nedves ruhával. A sütő ajtaját hagyja nyitva, hogy a kezelőpanel tisztítása közben megakadályozza a véletlenszerű működést.
7. Ha a sütőajtó belsejében vagy környékén gőz gyűlik össze, törölje le puha ruhával. Ez akkor fordulhat elő, ha a mikrohullámú sütőt magas páratartalom mellett üzemeltetik. Ez normális.
8. Bizonyos esetekben előfordulhat, hogy az üvegtálcát ki kell venni a tisztításhoz. A tálcát meleg szappanos vízben vagy mosogatógépben mossa el.

9. A görgőgyűrűt és a sütő alját rendszeresen tisztítani kell a túlzott zaj elkerülése érdekében.
10. Elég a sütő alsó felületét enyhe tisztítószerrel áttörölni. A görgős gyűrű meleg szappanos vízben vagy mosogatógépben mosható. Amikor a görgőgyűrűt tisztítás céljából eltávolítja, ügyeljen arra, hogy a visszahelyezéskor a megfelelő pozícióban szerelje be.
11. A sütőben lévő rossz szagok eltávolítása érdekében tegyen egy pohár vizet és egy citrom levét és héját egy mély, mikrohullámú sütőbe való tálba, és üzemeltesse a sütőt 5 percreg mikrohullámú üzemmódban. Törölje le alaposan és szárítsa meg puha ruhával.
12. Kérjük, forduljon a hivatalos szervizhez, ha a sütőlámpa cseréjére van szükség.
13. A sütőt rendszeresen tisztítani kell, és el kell távolítani az esetleges ételmaradékokat. Ha a sütőt nem tartják tisztán, az olyan felületi hibákat okozhat, amelyek negatívan befolyásolhatják a készülék élettartamát, és esetleg kockázatot jelenthetnek.
14. Kérjük, ne dobja el ezt a készüléket a háztartási hulladékkal együtt; a régi sütőket az önkormányzatok által biztosított speciális hulladékkezelő központokban kell elhelyezni.
15. Ha a mikrohullámú sütőt grill funkcióban használja, kis mennyiségű füst és szag keletkezhet, amely egy bizonyos idő után megszűnik.

4.2 Tárolás

- Ha a készüléket hosszabb ideig nem kívánja használni, kérjük, gondosan tárolja.
- Kérjük, győződjön meg arról, hogy a készüléket kihúzta a konnektorból, lehűlt és teljesen száraz.
- Tárolja a készüléket hűvös és száraz helyen.
- Tartsa a készüléket gyermekek elől elzárva.

5 Tisztítás és karbantartás

4.3 Kezelés és szállítás

- A kezelés és szállítás során a készüléket az eredeti csomagolásban szállítsa. A készülék csomagolása védi a készüléket a fizikai sérülésektől.
- Ne helyezzen nehéz terheket a készülékre vagy a csomagolásra. A készülék megsérülhet.
- A készülék leejtése a készülék működésképtelenségét vagy maradandó károsodását eredményezi.

6 Hibaelhárítás

Normál	
A mikrohullámú sütő zavarja a TV vételt	A mikrohullámú sütő működése közben zavarhatja a rádió- és TV-vételt. Ez hasonló a kis elektromos készülékek, mint például a mixer, a porszívó és az elektromos ventilátor által okozott interferenciához. Ez normális.
A sütő fénye elhalványul	Alacsony teljesítményű mikrohullámú sütés esetén a sütő fénye tompulhat. Ez normális.
Az ajtón felgyülemelő gőz, a szellőzőnyílásokon kiáramló forró levegő	A főzés során gőz keletkezhet az ételből. Ennek a gőznek a nagy része a szellőzőnyílásokon távozik. Egy része azonban összegyűlhet egy hűvös helyen, például a sütő ajtaján. Ez normális.
A sütő véletlenül úgy indult el, hogy nem volt benne étel.	A készüléket nem szabad úgy működtetni, hogy nincs benne élelmiszer. Ez nagyon veszélyes.

Probléma	Lehetséges ok	Megoldás
A sütő nem indítható.	1) A tápkábel nincs megfelelően csatlakoztatva.	Húzza ki a konnektorból. Ezután 10 másodperc múlva csatlakoztassa újra.
	2) A biztosíték kiegészítve vagy a megszakító aktiválódott.	Cserélje ki a biztosítékot vagy állítsa vissza a megszakítót (cégünk szaksemélyezete javítja).
	3) Probléma a konnektorral.	Tesztelje a konnektort más elektromos készülékekkel.
A sütő nem melegít.	4) Az ajtó nem záródik megfelelően.	Zárja be megfelelően az ajtót.
Az üveg forgótányér zajt csap, amikor a mikrohullámú sütő működik	5) A forgótányér és a sütő alja piszkos.	A piszkos alkatrészek tisztításához lásd a "Tisztítás és karbantartás" című részt.
A sütő E-3 hibát jelez és nem működik	6) A sütő ajtaja nem nyílik (az ajtó előtti lévő akadály, alacsony feszültség stb. miatt).	Húzza ki a konnektorból. Ezután 10 másodperc múlva csatlakoztassa újra.