

SIGURO

Robotic Vacuum Cleaner

Robotic Vacuum Cleaner
Robotersauger
Robotický vysavač
Robotický vysávač
Robotporszívó



- EN Translation of the operating instructions from the original language.
DE Übersetzung der Bedienungsanleitung aus der Originalsprache.
CZ **Návod k použití v originálním jazyce.**
SK Preklad návodu na použitie z originálneho jazyka.
HU A használati utasítás fordítása eredeti nyelvről.

SGR-RV-R800B

SIGURO

ENGLISH	13
Safety information	13
Overview	16
Technical specification	17
Before use	17
Use	19
Mobile app control	21
Cleaning and maintenance	22
Troubleshooting	24
DEUTSCH	28
Sicherheitshinweise	28
Übersicht	32
Technische parameter	33
Vorbereitung vor der verwendung	33
Verwendung	35
Bedienung über die app	37
Reinigung und wartung	39
Problemlösung	41
ČESKY	45
Bezpečnostní informace	45
Přehled	49
Technické parametry	50
Příprava před použitím	50
Použití	52
Ovládání prostřednictvím aplikace	54
Čištění a údržba	55
Řešení problémů	57
SLOVENSKY	61
Bezpečnostné informácie	61
Prehľad	65
Technické parametre	66
Príprava pred použitím	66
Použitie	68
Ovládanie prostredníctvom aplikácie	70
Čistenie a údržba	71
Riešenie problémov	73
MAGYAR	76
Biztonsági információk	76
A készülék részei	80
Műszaki paraméterek	81
Előkészület a használatához	81
Használat	83
Működtetés mobil alkalmazásból	85
Tisztítás és karbantartás	86
Problémamegoldás	89

A

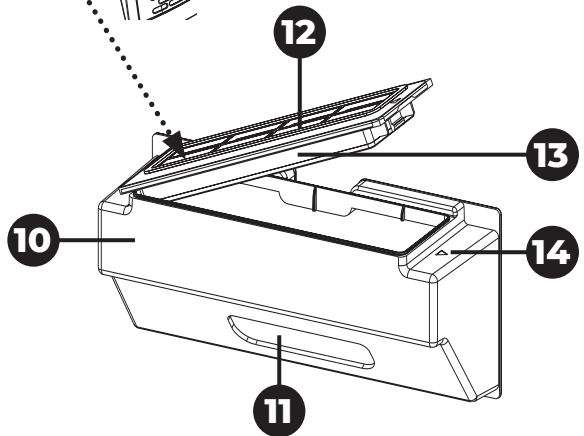
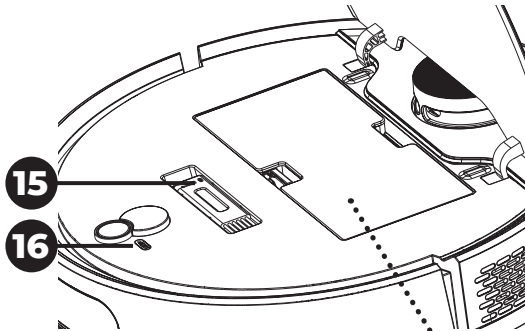
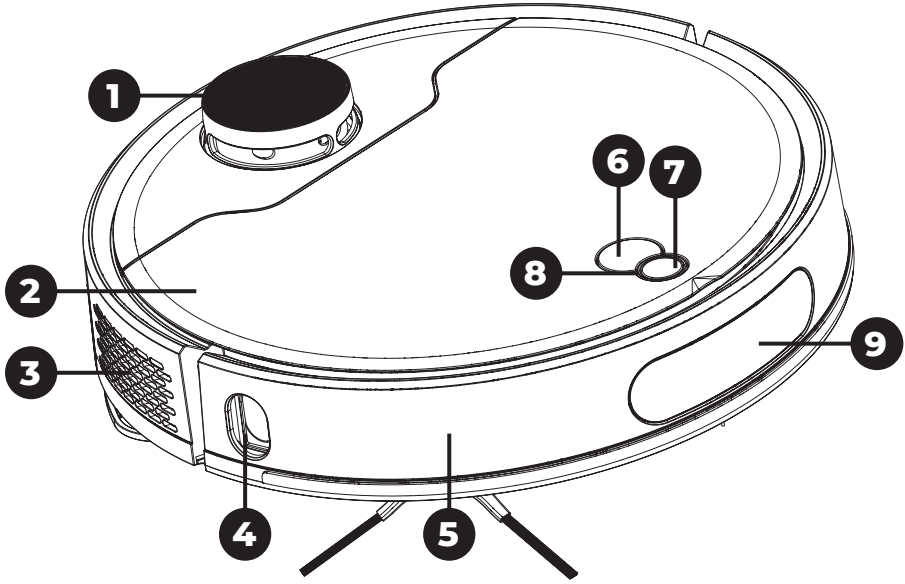

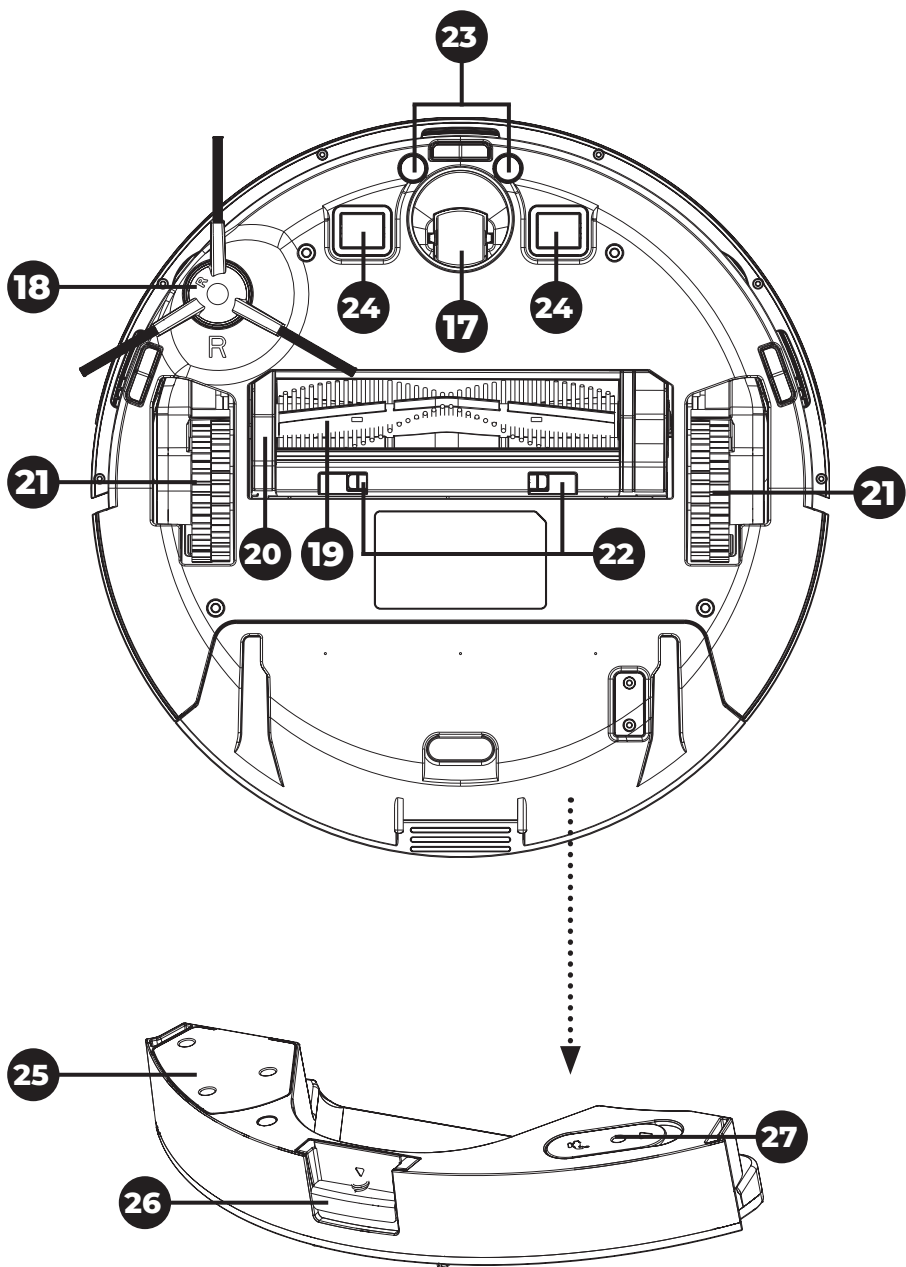

B

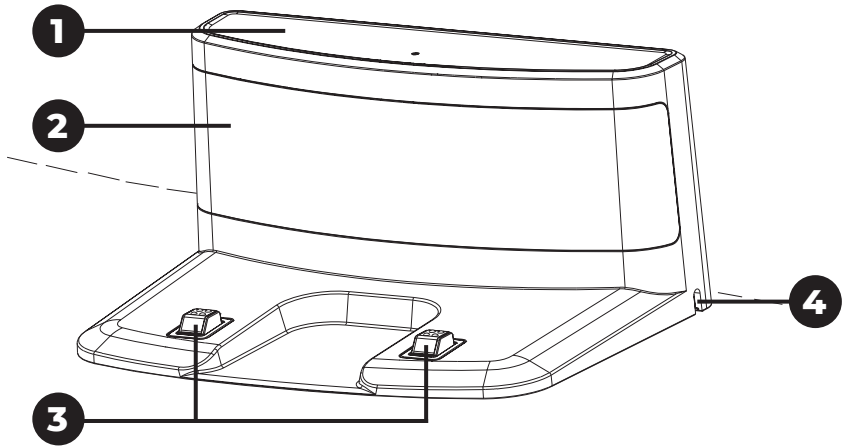

C

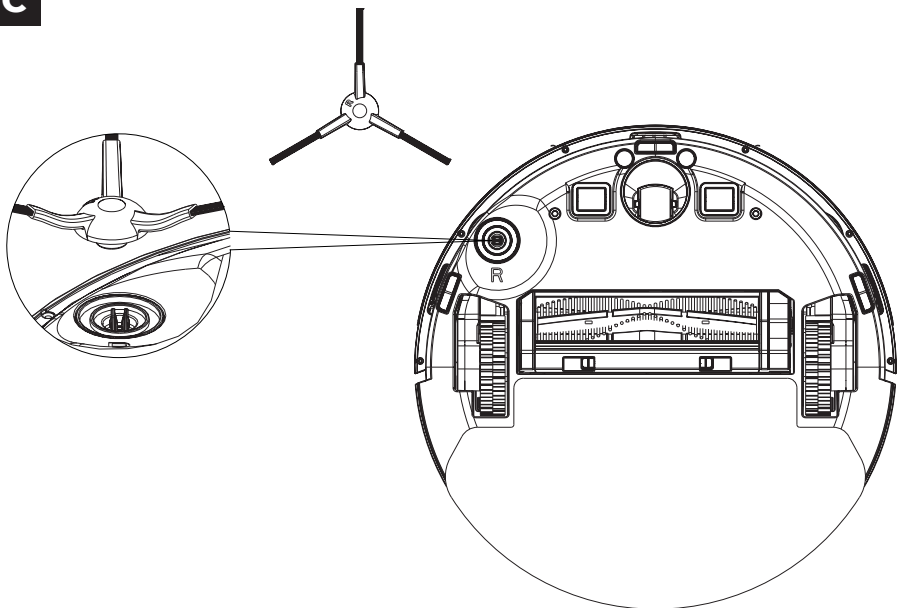

D

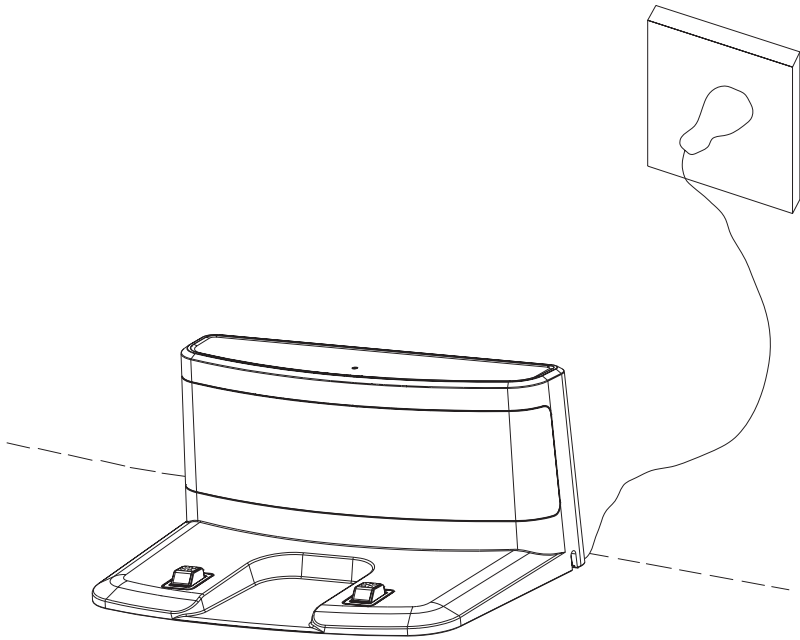

E1

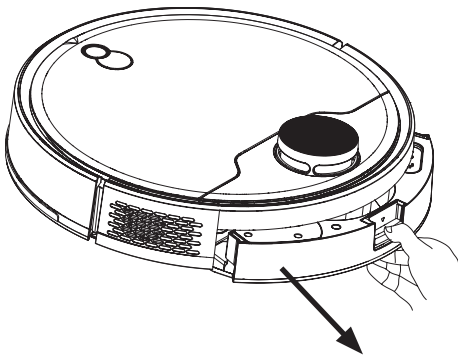

E2

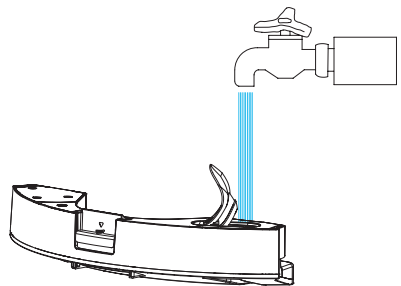

E3

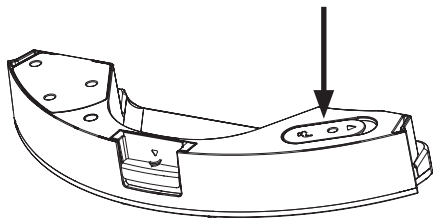

E4

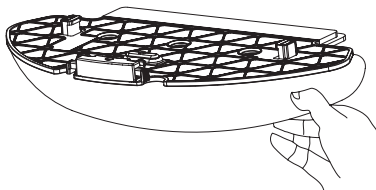

E5

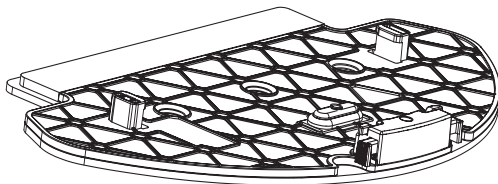
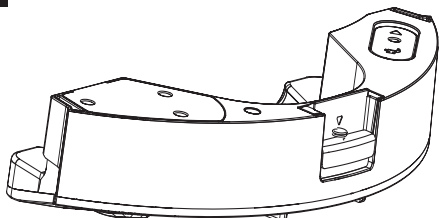

E6

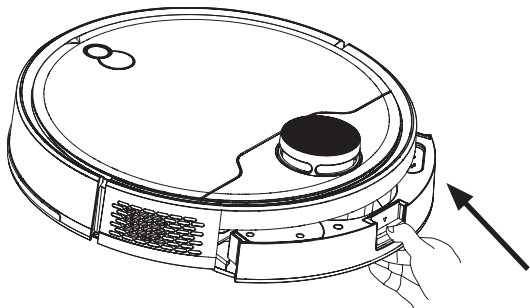

F

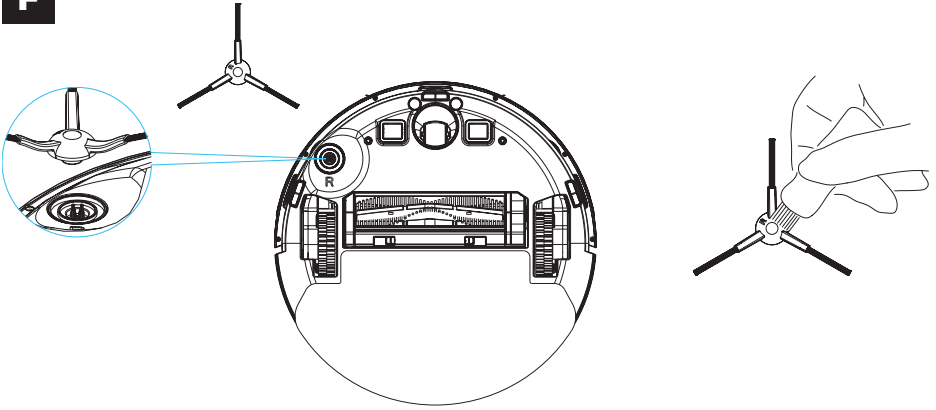

G1

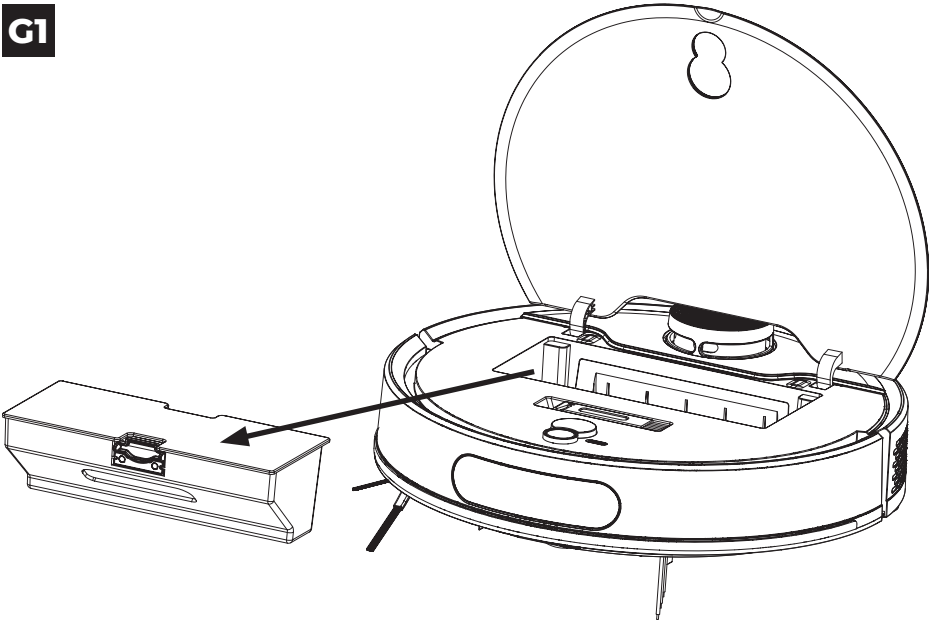

G2

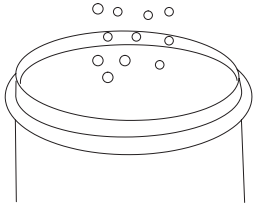
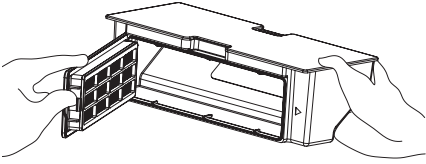

G3

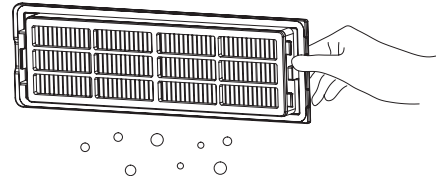

G4

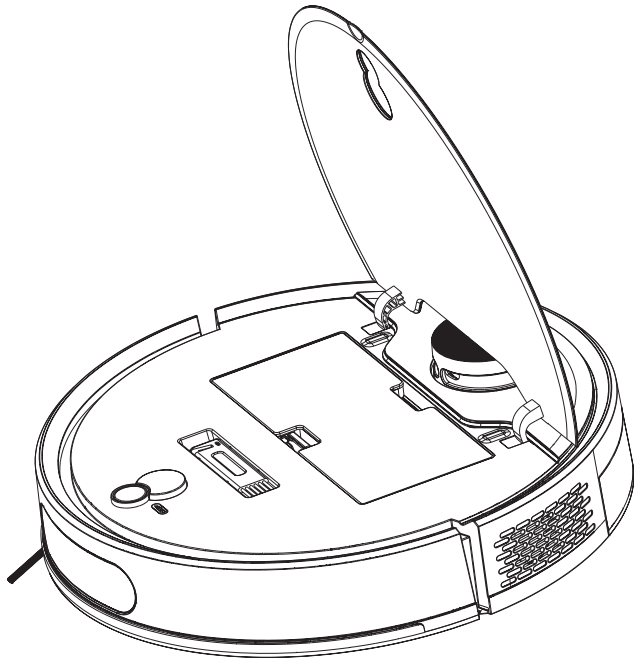

H1

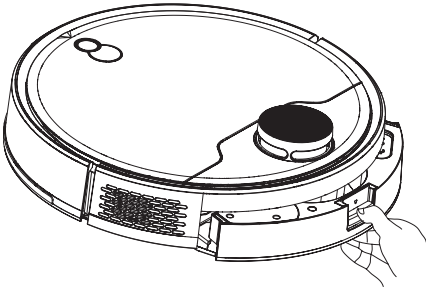

H2

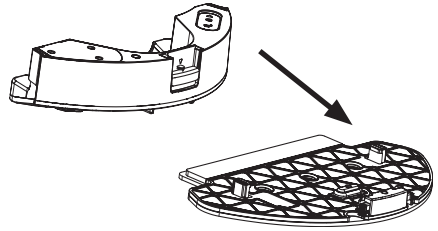

H3

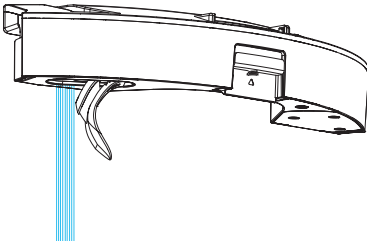

H4

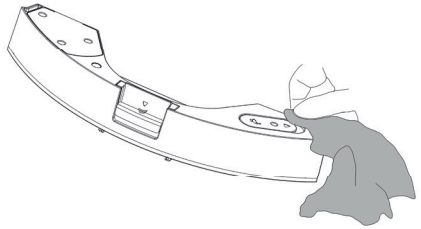

H5

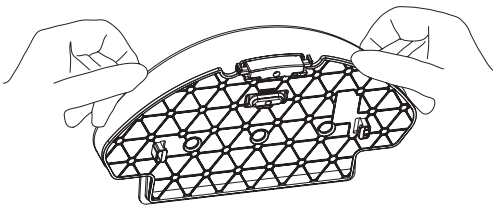

I1

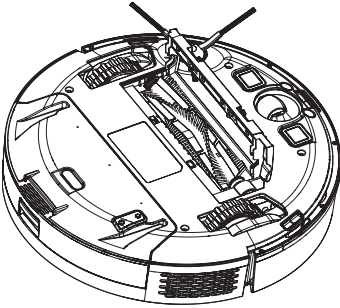

I2

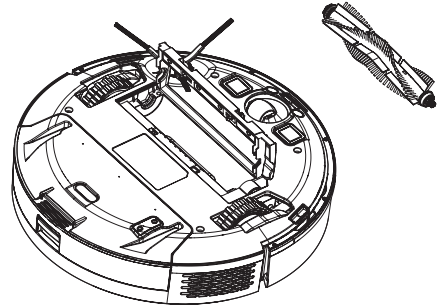

I3

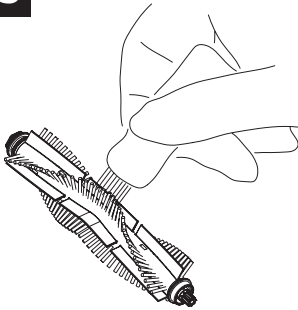

J1

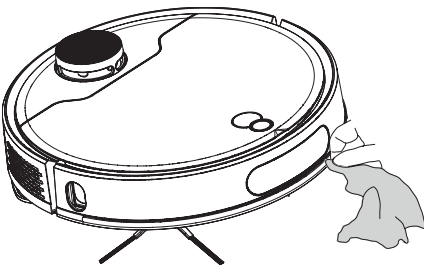

J2

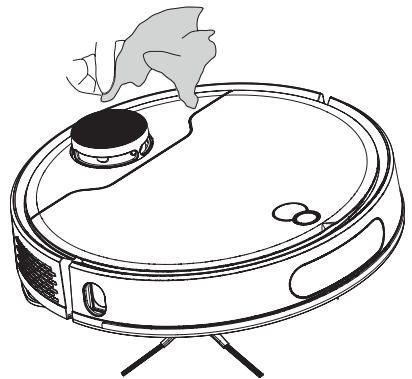

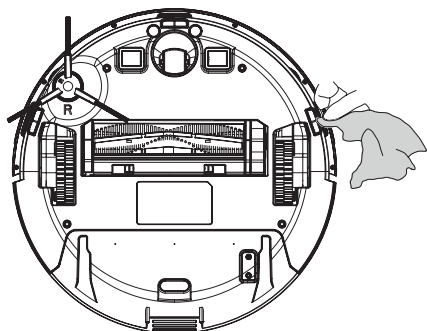
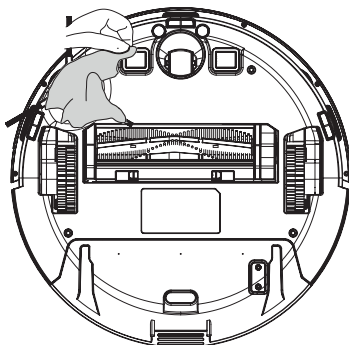
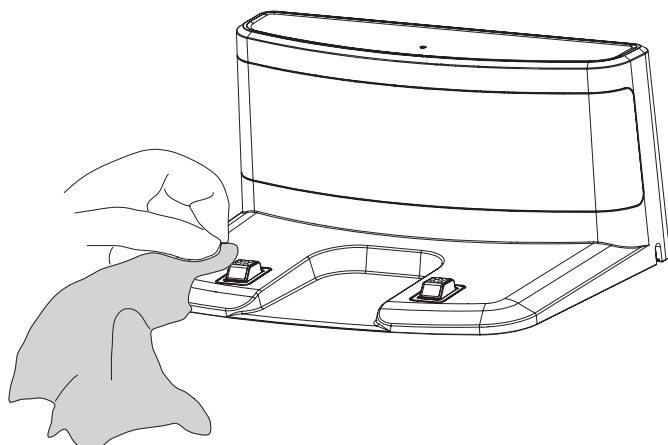
J3**J4****J5**

Scan this QR code to download the app.
Scannen Sie diesen QR-Code, um die App
herunterzuladen.

Pro stažení aplikace si naskenujte tento QR kód.
Na stiahnutie aplikácie si naskenujte tento QR kód.
Az alkalmazás letöltéséhez olvassa be ezt a QR kódot.

Thank you for purchasing a SIGURO appliance. We are grateful for your trust and are pleased to introduce on the following pages the device, its functions and uses.

We believe in a fair and responsible society and only work with suppliers who meet our strict criteria on employee protection, exploitation prevention and fair working conditions.

If you need help with extensive maintenance or repair of the product that requires intervention in its internal parts, our authorized service centre is available at siguro@alza.cz. You may also contact the vendor's helpline. For your convenience, in solving any problems with the product, we have unified these contact points and the above contacts can be used in case of any complaints or post-warranty service.

SAFETY INFORMATION



Please read this manual carefully before use and keep it for future reference.

1. This appliance is intended for use by children 8 years of age and older and persons with reduced physical, sensory or mental capabilities, or lack of experience and knowledge, provided they have been given supervision or instruction concerning use of the appliance in a safe manner and understand the potential hazards
2. Children must not play with the device.
3. Cleaning and user maintenance may not be performed by unsupervised children.
4. If the power adapter or charging station are damaged, they must be replaced by the manufacturer, its service agent or similarly qualified persons to avoid danger. Never use the appliance if the power adapter or charging station is damaged.
5. Before cleaning or maintenance, unplug the appliance and turn off the main power switch.
6. The appliance may only be used with the supplied power adapter and charging station.
7. **WARNING:** Never use the power adapter or charging

station to charge batteries or appliances they were not designed for.

8. The appliance is intended for vacuum cleaning in households, offices and similar premises. Do not use in industrial settings or outdoors.
9. The appliance is not designed to suck in water and should not be used in wet or damp areas, such as in laundry rooms or bathrooms and around swimming pools. Water will damage the vacuum cleaner's internal electronics on contact.
10. Do not use to clean:
 - smouldering cigarettes, burning or combustible items, matches, ash;
 - water or other liquids;
 - sharp objects such as glass shards, needles, pins, etc.;
 - flour, wall plaster, construction materials;
 - large pieces of paper and plastic bags – these could clog the suction aperture.
11. Before plugging in the power adapter, make sure the input voltage on its type plate matches the voltage of the power outlet.
12. Only plug the power adapter into properly grounded outlets. Do not use extension cords.
13. Do not lay the power adapter cable across sharp objects. Make sure the power cord does not hang off a table edge or touch warm or hot surfaces.
14. When unplugging the power adapter, pull on the plug, not on the cord. Pulling on the cord may damage the adapter or the outlet.
15. Do not touch the power cord or cable with wet hands.
16. Keep the appliance and power adapter in a dry place out of the reach of children.
17. Do not expose the appliance to direct sunlight; do not place it near open flame or heat sources.
18. Only use original accessories supplied with the appliance or recommended by the manufacturer.
19. Before each use, make sure the appliance is assembled properly and the dustbin and filter unit are installed.
20. Before use, make sure the door leading out of the premises is closed. Remove from the floor any items the vacuum cleaner might accidentally suck in, such as clothing, papers, toys, data and power cables, etc. Lift floor-length curtains enough to keep them from being sucked in.
21. Make sure the suction aperture and exhaust grille remain clear of obstructions throughout the appliance's operation. Otherwise, the appliance may sustain damage.
22. Do not use the appliance on narrow elevated surfaces, such as the tops of tables and other furniture. The limited manoeuvring space may cause the appliance to fall off and sustain damage.
23. Do not place objects on top of the appliance; do not step or sit on it. While the appliance is in operation, watch for the presence of children and pets.
24. Do not disassemble, modify or repair the appliance. None of its parts are intended to be user-repairable. Any and all maintenance not described in

this manual should be left to an authorized service centre. Do not use the appliance if it appears damaged or faulty, fell in the water, or if the power adapter or charging station is damaged.

25. Follow the cleaning and maintenance instructions in this manual.
26. To prevent electrocution, avoid water dripping or splashing on the appliance, power adapter or charging station; do not submerge any of these in water or other liquids.
27. Remove the battery in periods of prolonged disuse. Before removing the battery, make sure the main power switch is off and the appliance is unplugged.
28. Do not put pressure on the laser navigation module and do not attempt to remove its cover. You might damage the module.

Class I Laser Device

The laser sensor complies with class I of the EN 60825-1 laser safety standard.

When using, handling and maintaining this laser-equipped robotic vacuum cleaner, always observe these precautions:

- Set the vacuum's main power switch to the off position before handling the device in any way.
- Do not aim the laser beam at or near people.
- Do not look into the laser emitter, or even into reflected laser beams.
- The laser sensor may only be modified and repaired by an authorized service centre.



Warning:

Failing to follow the use and maintenance instructions in this manual may cause radiation injury!

BATTERY DISPOSAL



The product is equipped with a built-in battery. This must be removed before the product is disposed of in an environmentally friendly manner or taken to a collection point. Only qualified personnel at authorized service centres may remove the battery pack. Turn on the appliance and wait until the battery is completely discharged. Then remove it. The battery contains environmentally harmful substances and should never be disposed of in general waste. Take it to a collection point for environmentally friendly disposal.



Electrical safety class: II

Protection against electric shock is provided by double or reinforced insulation.





The “interior use only” symbol means the product is not designed for outdoor use.

Alza.cz a.s. hereby declares that the radio device AET-SGR-RV-R800B is in compliance with Directive 2014/53/EU.

OVERVIEW

Robotic vacuum cleaner (Fig. A)



- 1 Laser module
- 2 Top cover
- 3 Bumper
- 4 Wall-hugging sensors
- 5 Collision sensor
- 6  button switches vacuum cleaner on / off and starts / stops cleaning
- 7  button to return to charging station
- 8 Wi-Fi indicator (button backlight)
- 9 AI binocular sensor
- 10 Dust container
- 11 Dust container inlet
- 12 HEPA filter
- 13 Dust container lid
- 14 Dust container release catch
- 15 Cleaning brush
- 16 RESET button
- 17 Front castor
- 18 Side rotary brush
- 19 Central rotary brush
- 20 Rotary brush protective frame
- 21 Castors
- 22 Protective frame locks
- 23 Carpet sensors
- 24 Charging contacts
- 25 Water tank
- 26 Water tank release catch
- 27 Filler cap

Not shown: mains adapter, mop holder, mop (not shown)

Charging station (Fig. B)

- 1 Charging indicator
- 2 Signal transmission area
- 3 Charging contacts
- 4 Power adapter socket

List of Accessories

- Robotic vacuum cleaner
- Charging station
- Power adapter
- Rotary brush
- Cleaning brush
- Mop holder
- Mop

TECHNICAL SPECIFICATION

Adapter	Input voltage	100–240 V~, 50–60 Hz, 0.4 A
	Output voltage	20 V  1.2 A, 24 W
Vacuum cleaner	Battery	Li-Ion 14.4 V, 5000 mAh
	Input voltage	20 V, 1.2 A
	Charging time	4 to 5 hours
	Operating time	253 minutes (silent mode), 128 minutes (power mode)
	Dimensions (diameter x height)	100 × 350 mm
	Weight	3.7 kg
	Dustbin volume	500 ml
	Water tank capacity	270 ml
	Noise level	55–70 dB

BEFORE USE

Before First Use

1. Remove the appliance and its accessories from the packaging. Before disposing of packaging, make sure no components are left inside. Check the appliance for damage.
2. Remove all stickers, protectors and labels from the front, bumper, dust container and charging station.

Installing the Rotary Brushes

1. Turn the vacuum upside down.

2. Press the rotary brushes into the sockets on the bottom of the device until they click into place.
3. Turn the vacuum right side up again.

The rotary brushes are designed for cleaning smooth floors. They allow efficient cleaning in corners and along wall and furniture edges. When vacuuming carpets, make sure to first remove the rotary brushes. To do so, reverse the installation procedure described above.

Charging station (Fig. D)

The vacuum can find and dock with the charging station, which will then automatically charge it. The station must be placed in a location accessible to the vacuum.

Place the charging station on a hard, level, dry surface within reach of mains power.

We recommend placing the station by the wall.

For reliable docking, the vacuum should have 0.5 m (3 ft) of space to either side and 1.5 m (6 ft) in front of the charging station. This space should be clear of obstacles that might foul up the vacuum's navigation and docking procedure.

Plug the adapter power cord into the socket on the side of the charging station, and the plug into a properly grounded mains socket. Lay the power cord so as to keep people from tripping on it, the vacuum's brushes from catching on it, and to keep it away from hot or sharp objects, etc.

During prolonged disuse, unplug the charging station and securely store it.

Charging the Battery

The vacuum needs to be charged to full before first use. Proceed as follows:

1. Make sure the charging station is well placed and plugged in.
2. Long-press  to power on the appliance.
3. Insert the vacuum into the charging station so that the charging contacts on the bottom of the vacuum touch those on the charging station. Once there is electrical contact, charging begins automatically.
4. While the vacuum cleaner is charging, the charging indicator on the charging station flashes.
5. Once full charge is reached, the button will glow steadily.

When the vacuum cleaner has finished cleaning, it automatically locates the charging station, where it parks itself so that it can recharge and is ready for further use. For this reason, leave the adapter plugged into a power outlet. Once the battery is fully charged, charging stops.

If the vacuum cleaner's charge level falls too low during operation, the vacuum cleaner will automatically stop cleaning and seek the charging station to park and recharge. After charging, the vacuum cleaner will start again and continue cleaning where it left off.

Note:



If the vacuum cleaner cannot find the charging station, it will return to where it stopped cleaning. You will then need to manually insert the vacuum cleaner into the charging station. If the vacuum cleaner runs out of power while looking for the charging station, it will stop in place. In this case, too, you will have to manually insert it into the charging station.



Note:

During prolonged disuse, recharge the vacuum once every 2 to 3 months to extend the useful life of the battery pack.



Preparing the Room for Cleaning

Before using the vacuum, take these steps to avoid damage to the appliance or other property, or hazardous situations.

1. Clear the floor of all cables and small items that might entangle the vacuum.
2. Secure any free carpet edges on which the vacuum might trip and tassels it might suck in. The vacuum is not designed to clean carpets with pile height exceeding 26 mm (1 in).
3. Prevent the vacuum from attempting to enter spaces with less than 70 mm clearance; it might get stuck. If necessary, block off such spaces by setting a suitable ground-standing object before them.
4. The vacuum is not designed for cleaning wet areas. Do not expose it to water or moisture.
5. The vacuum can drive over obstacles up to 16 mm high. Remove taller obstacles if necessary.
6. The vacuum is equipped with surface sensors, designed to keep it from falling off stairs etc. These sensors' readings can be fouled by dirt on the sensor eye, dark or reflective floor materials, and other adverse conditions. We thus recommend blocking off areas where the vacuum might fall off a step or ledge with suitable obstacles.

USE

On / Off

Long-press  to power on the appliance. The  and  buttons will light up. The vacuum is ready to use.

To switch off the vacuum cleaner, press and hold  until the button backlight goes out. The vacuum cleaner will shut down.



Note:

The vacuum cleaner cannot be switched off while it is charging.



Note:

If the charge level is too low, the vacuum cleaner will not start.

Automatic Shutdown

If the vacuum cleaner remains switched on in standby for more than 10 hours, it will automatically switch off. To turn it on, press and hold .

Automatic Cleaning Mode



While the vacuum is on, press . The vacuum cleaner starts automatic cleaning by first going around the walls of the room, then cleaning the room on a Z-shaped path. Automatic cleaning is the default mode.

If cleaning the area once takes less than 10 minutes, the vacuum cleaner will clean it again. This is a normal part of its programming.

Starting Local Cleaning

While the vacuum is on, long-press . The vacuum cleaner will start local cleaning. The vacuum cleaner will clean a 1.5 × 1.5 m square area centred on its starting position. When done, it will return to the starting point.

Cleaning Pause / Restart

To interrupt cleaning, press . To resume cleaning, press  again. If cleaning remains interrupted for more than 10 minutes, the button backlight will go out and the vacuum cleaner will go to standby. Press any button to reactivate it. To continue cleaning, press .

Manually Seek Charging Station

Press  while the vacuum cleaner is in operation. The vacuum cleaner will stop cleaning and automatically seek the charging station, where it will park to recharge.

Error Messages

If a fault occurs during cleaning, the buttons will light up and flash red. A chime will sound as well. Find the solution in the **Troubleshooting** section of this manual.



Note:

Error messages are also displayed in the application.

Wet Cleaning Attachment

This rear-mounted attachment allows the appliance to also wipe the floor it has just vacuumed.

1. Press the water tank release and pull the tank out of the vacuum cleaner body – see Figure **E1**.
2. Remove the tank lid and fill with clean water – see Figure **E2**. Only use clean, cool water.



Warning:

Do not fill the tank with hot or warm water. Do not use cleaning agents, chemicals, etc.

3. Close the cap and check the tank is not leaking – see Figure **E3**. Wipe the wet cleaning attachment dry.
4. Soak the mop in warm water, wring it out by hand, then install it on the holder – see Figure **E4**.
5. Place the mop holder on the water tank – see Figure **E5**.
6. Insert the water tank with the holder installed back into the vacuum cleaner body – see Figure **E6**.
7. The tank will begin to release water into the mop only once the vacuum has powered up.

When done mopping, clean the tank and the mop holder according to the instructions in the **“CLEANING AND MAINTENANCE”** section.

If the tank needs to be refilled, always stop the vacuum cleaner before removing the tank.

Avoid using an overly soaked rag; the wheels might slip on its trail otherwise.

**Note:**

We recommend keeping the (empty) water tank installed in the vacuum cleaner even when not using it. The mop holder, however, should only be installed immediately before use.

**Warning:**

The wet cleaning attachment is not designed to clean carpets.

MOBILE APP CONTROL

The vacuum can also be controlled through an app from a smartphone or tablet.



Downloading the App

1. Download and install the Tuya Smart app. A QR code is provided for this purpose on one of the preface pages of this manual.
2. The vacuum can only communicate over Wi-Fi at 2.4 GHz. If your router is equipped with 5 GHz Wi-Fi, make sure to have it set to 2.4 GHz mode.
3. Create an account and log into the app.
4. The app has a step-by-step wizard to help you with installation, registration and login.



Automatic Device Addition

1. Turn on your vacuum.
2. In the app, tap the “+” at top right, then select “Add Device”.
3. Available device search will start.
4. Tap the robotic vacuum cleaner icon.
5. On the next screen, select the Wi-Fi network and enter your password. Tap “Next”.
6. The vacuum cleaner will be automatically added to the device list. Tap “Done” to display the vacuum cleaner controls.

Manual Addition

1. Turn on your vacuum.
2. In the app, tap the “+” at top right, then select “Add Device”.
3. Swipe down on the screen to the “Add Manually” option. On the next screen, select “Small Appliances”, then “Robotic Vacuum Cleaner (Wi-Fi)”.
4. On the next screen, select the Wi-Fi network and enter your password. Tap “Next”.
5. If prompted to reset Wi-Fi, press and hold  and  simultaneously for 3 seconds. The button backlight will flash. In the app, confirm the buttons are flashing.
6. The vacuum cleaner will be automatically added to the device list. Tap “Done” to display the vacuum cleaner controls.

Wi-Fi Reset

To reset the built-in Wi-Fi module, press and hold  and  on the vacuum cleaner simultaneously for 3 seconds. A chime will sound and the Wi-Fi module will reset.

Reset Wi-Fi when:

- prompted to do so in the app;
- automatic and manual addition of the vacuum to the in-app device list both failed;
- your Wi-Fi password changed;

- your Wi-Fi configuration changed;
- you need to associate the device with a different user account.

Announcement Volume and Language

Some of the vacuum cleaner's actions are accompanied by voiced reports. The default reporting language is English. You can change the reporting language and volume or turn verbal reporting off in the app.

App Features

The app contains advanced settings for the vacuum cleaner, cleaning modes, etc. Controls available in the app include:

- switch between simple vacuuming and vacuuming with floor wiping;
- operating mode selection – low noise / standard / high power;
- cleaning mode selection: cleaning by room, local area cleaning, spot cleaning, etc.;
- setting restricted areas and virtual walls;
- home map creation, real-time update and reset;
- scheduled cleaning;
- setting the water flow rate for floor wiping;
- “Do Not Disturb” mode;
- warning and error messages, etc.

CLEANING AND MAINTENANCE

Before any cleaning or maintenance, first power off the appliance and unplug the adapter from the wall socket.

For best cleaning efficiency and service life, the vacuum should be cleaned after each use.



Warning:

Never immerse the appliance, charging station, or adapter in water or other liquids.

Never clean any part of the appliance with plastic or metal scrapers, harsh cleaners, chemicals, hydrocarbon cleaners, solvents, or similar substances. The surface finish could be seriously damaged.

Rotary Brush Cleaning (Fig. F)

1. Remove the brush from the vacuum cleaner and clean it using the brush provided.
2. Heavily soiled brushes should be rinsed in running water, then set out to dry. If a brush has bent bristles, straighten them by immersing the brush in warm water.
3. Only remount the brush on the vacuum once completely dry.
4. If the rotary brush is damaged or worn, replace it with a new one.

Cleaning the Dust Container and HEPA Filter

Empty the dust container after each use or, if necessary, during use. In the latter case, always make sure the vacuum cleaner is off. The app will display a full dust container warning.

1. Open the top cover, press the dust container release and pull the container out of the vacuum cleaner – see Figure **G1**.
2. Open the lid of the dust container and empty the contents into the trash – see

Figure **G2**. From a sanitation perspective, it is best to empty the dustbin outside living areas.

- Carefully remove the HEPA filter from the dust container and shake the filter out – see Figure **G3**. You can also clean it using the provided brush. HEPA filters may not be rinsed in water. A damaged or excessively soiled HEPA filter needs to be replaced.



Note:

Dirty or damaged HEPA and bulk filters may decrease suction power and, therefore, cleaning performance; for this and other reasons the filters should be kept clean.

- If required, the dust container can be rinsed in running water, then set out to dry.
- Make sure the dust container and HEPA filter are clean and dry, then put the HEPA filter back on.
- Close the dust container lid and insert its assembly into the vacuum – see Figure **G4**.

Cleaning the Water Tank, Mop Holder and Mop

- Press the water tank release and pull the tank out of the vacuum cleaner body – see Figure **H1**.
- Remove the mop holder from the water tank – see Figure **H2**.
- Empty the remaining water from the reservoir – see Figure **H3**. Fill the tank with clean water, shake gently and empty again. Wipe off the tank – see Figure **H4**. Leave the cap open and let the tank dry out in air.
- Carefully remove the mop from the holder – see Figure **H5**. Immerse the mop in warm water. You can add some mild detergent. Wash the mop by hand until clean. Rinse the rag in warm water, wring out by hand, and hang out to dry.



Note:

The rag should not be machine-washed or -dried.

Cleaning the Central Rotary Brush

- Press the locks of the central rotary brush cover and tilt it open – see Figure **I1**.
- Grab the central rotary brush at one end and carefully remove it from its mounting in the suction aperture – see Figure **I2**.
- Clean tangled hair, fur and other detritus from the rotary brush and its bearings – see Figure **I3**.
- Clean the brush bay with a dry cloth and check the suction aperture for obstructions.
- Replace the rotary brush in its mounting, then replace the cover plate. Push down gently until you hear a click. This indicates the brush is secure.

Cleaning the Sensors

It is important to regularly clean the sensors on the vacuum cleaner and the charging station to ensure the vacuum's reliable navigation. Wipe the sensors with a soft, dry sponge.

- AI binocular sensor – **J1**
- Laser module – **J2**
- Bottom sensors – **J3**

- Vacuum cleaner charging contacts – **J4**
- Charging station contacts – **J5**

Cleaning the Castors

Regularly remove hair and tangles from the main and front castors. Use the supplied cleaning brush.

Cleaning the Vacuum Body and Charging Station

Wipe the outer body of the vacuum and the charging station with a clean, dry cloth.

Storage

Before storing the vacuum, make sure it is clean, the dust container is empty and clean, and the HEPA filter is clean and properly installed. Store the appliance in a dry and well-ventilated place out of the reach of children or pets. Do not place any objects on the appliance.

During long storage, charge the battery once every 3 months to prolong its life.

TROUBLESHOOTING

Problem	Cause	Solution
Adding vacuum cleaner to app failed.	Incorrect Wi-Fi password entered.	Enter the correct password.
	Vacuum cleaner out of router range.	Make sure the vacuum is in router range.
	Vacuum cleaner not ready for app pairing.	Reset the vacuum cleaner by following the instructions in the “Wi-Fi Reset” section.
	You are on a 5 GHz Wi-Fi network.	The vacuum cleaner only supports 2.4 GHz Wi-Fi. Switch your smart device to 2.4 GHz Wi-Fi.
No map in app.	When the vacuum cleaner is moved manually, the home map may be lost.	If the map was previously saved, it can be manually restored in the app.
Map not saved.	After cleaning, you failed to save the map.	Once the vacuum cleaner has finished cleaning, confirm in the app that the generated home map should be saved.
Water tank keeps falling out.	Water tank not inserted properly.	Remove the water tank and reinstall it in the vacuum cleaner. The tank is properly inserted when you hear a click.

Problem	Cause	Solution
Side brush keeps falling out.	Side brush not attached correctly.	Remove the side brush and attach it to the pin at the bottom of the vacuum cleaner. Correct locking is indicated by a click.
Vacuum cleaner cannot find and park in charging station.	Charging station not positioned correctly.	Position the charging station so it is freely accessible.
	Charging station not plugged in.	Keep the charging station plugged in.
	Charging station was moved while vacuum was cleaning.	Do not move the charging station during cleaning.
	Cleaning has been interrupted.	Start the vacuum and let it finish cleaning. The vacuum cleaner will seek the charging station and park itself there.
	Vacuum cleaner was started away from charging station.	Only start the vacuum cleaner when parked in the charging station.
	Path to charging station blocked by foreign object.	Remove foreign objects that prevent the vacuum cleaner from parking in the charging station.
Vacuum cleaner returned to charging station before cleaning was completed.	Charge level fell too low and vacuum cleaner needed to recharge.	Let the vacuum cleaner charge. It will resume cleaning once charged.
	Too many obstacles on the cleaning route that the vacuum cleaner has to go around or under which it cannot clean.	Before cleaning, arrange room(s) so that the vacuum cleaner can clean the maximum amount of space.

Problem	Cause	Solution
Vacuum not charging.	Vacuum is not snug in charging station and charging contacts are not connecting.	Check the vacuum cleaner is snug in the charging station. If necessary, dock it manually in the charging station. The charge indicator lights up when the vacuum cleaner starts charging.
	Charging station not plugged in.	Plug the charging station in.
	Vacuum cleaner battery is dead due to prolonged disuse.	If charging will not start, contact an authorized service centre. During prolonged disuse, we recommend charging the vacuum regularly, at least once every three months.
Excessively noisy operation.	Side brush or central rotary brush are blocked.	Remove the blockage.
	The dust container is full.	Empty the dust container and clean the HEPA filter.
	Suction power set to maximum.	Higher noise is normal when running on maximum power.
Vacuum cleaner got stuck while cleaning.	Vacuum cleaner has become tangled in the power cord of another appliance, curtain, high-pile carpet, etc.	Release the vacuum cleaner and move it manually to an open spot.
	Vacuum cleaner drove into a low space (e.g. under furniture) and became stuck.	Manually free the vacuum cleaner. To keep this from repeating, mark the spot in the app as a no-go area.

Problem	Cause	Solution
Vacuum cleaner keeps circling or repeatedly cleaning the same spot, or keeps avoiding a spot.	Foreign objects on the floor are preventing the vacuum cleaner from carrying out its routine.	Before cleaning, arrange room(s) so that the vacuum cleaner can clean the maximum amount of space.
	Vacuum cleaner created an incorrect map when it crossed obstacles or tried to climb stairs or thresholds.	Let the vacuum clean only a specific room. After cleaning, the vacuum cleaner returns to where it started.
	Floor is too slippery, waxed or polished, causing castors to slip.	Wait until the floor has dried and is walkable again.
	Furniture, objects on the floor, etc. are preventing vacuum cleaner from reaching a spot.	Before cleaning, arrange room(s) so that the vacuum cleaner can clean the maximum amount of space.
	Laser module is dirty or obscured.	Clean the laser module or remove whatever is obscuring it.
Vacuum cleaner starts with a delay when controlled from app.	Weak Wi-Fi signal.	Have a strong Wi-Fi signal where you are using the vacuum.

If the problem is not listed in the table above or if it persists, turn off the appliance, unplug it from the mains, then contact an authorized service centre.

Alza.cz, a. s. hereby declares the radio device SGR-RV-R800B compliant with Directive 2014/53/EU.

Vielen Dank, dass Sie sich für ein Gerät der Marke SIGURO entschieden haben. Wir sind dankbar für Ihr Vertrauen und freuen uns, Ihnen das Gerät auf den folgenden Seiten vorzustellen und Sie mit all seinen Funktionen und Verwendungszwecken vertraut zu machen.

Wir glauben an ein faires und verantwortungsvolles Unternehmen und arbeiten daher nur mit Lieferanten zusammen, die unsere strengen Kriterien zum Schutz der Interessen der Mitarbeiter, zur Verhinderung von Missbrauch und fairen Arbeitsbedingungen erfüllen.

Wenn Sie Hilfe bei der umfassenden Wartung oder Reparatur des Produkts benötigen, die einen Eingriff in die Innenteile erfordert, stehen Ihnen unser autorisierter Kundendienst unter der E-Mail-Adresse siguro@alza.cz oder die Hotline des Verkäufers zur Verfügung. Bei der Lösung von Problemen mit dem Produkt haben wir diese Kontaktstellen vereinheitlicht. Die oben genannten Kontakte können auch bei Beschwerden oder Nachgarantieservice genutzt werden.

SICHERHEITSHINWEISE



Lesen Sie vor der Verwendung sorgfältig dieses Benutzerhandbuch durch und bewahren Sie es für den künftigen Gebrauch auf.

1. Dieses Gerät können Kinder im Alter von 8 Jahren und älter sowie Personen mit verminderten physischen, sensorischen und mentalen Fähigkeiten oder mangelnden Erfahrungen und Kenntnissen benutzen, sofern sie beaufsichtigt werden oder über die sichere Verwendung des Geräts unterwiesen wurden und die möglichen Gefahren verstehen.
2. Kinder dürfen nicht mit dem Gerät spielen.
3. Die Reinigung und Wartung, die durch den Benutzer vorgenommen wird, darf nicht von unbeaufsichtigten Kindern durchgeführt werden.
4. Wenn das Netzkabel oder die Ladestation beschädigt ist, muss es vom Hersteller, seinem Servicetechniker oder einer ähnlich qualifizierten

Person ersetzt werden, um gefährliche Situationen zu vermeiden. Es ist verboten, das Gerät mit einem beschädigten Netzadapter oder einer beschädigten Ladestation zu verwenden.

5. Trennen Sie vor der Reinigung oder Wartung das Gerät vom Stromnetz und schalten Sie es mit dem Hauptschalter aus.
6. Das Gerät darf nur mit der Ladestation und dem Netzadapter verwendet werden, die mit dem Gerät geliefert wurden.
7. **WARNUNG:** Verwenden Sie die Ladestationen oder den Netzadapter zum Laden von Akkus oder Geräten, die nicht für diesen Zweck vorgesehen sind.
8. Dieses Gerät ist für das Saugen von Staub und Schmutz in Haushalten, Büros und ähnlichen Räumen vorgesehen. Verwenden Sie es nicht in einer industriellen Umgebung oder im Freien.
9. Das Gerät ist nicht für das Saugen von Wasser bestimmt und darf daher nicht in feuchten oder nassen Räumen wie Waschküchen, Badezimmern oder in der Nähe von Schwimmbecken verwendet werden. Der Kontakt mit Feuchtigkeit zerstört die interne Elektronik des Staubsaugers.
10. Verwenden Sie das Gerät nicht zum Staubsaugen von:
 - schwelenden Zigaretten, brennenden oder entflammbaren Gegenständen, Streichhölzern oder heißer Asche;
 - Wasser und anderen Flüssigkeiten;
 - scharfen Gegenständen wie Scherben, Nadeln, Stecknadeln usw.;
 - Mehl, Putz und andere Baumaterialien;
 - größeren Papierstücke oder Plastiktüten, die leicht die Ansaugöffnung blockieren können.
11. Vergewissern Sie sich vor den Stecker des Netzadapters in die Steckdose stecken, dass die auf dem Typenschild angegebene Eingangsspannung mit der Netzspannung der Steckdose übereinstimmt.
12. Stecken Sie den Netzadapter nur in eine ordnungsgemäß geerdete Steckdose. Verwenden Sie kein Verlängerungskabel.
13. Sorgen Sie dafür, dass das Netzadapterkabel nicht über scharfe Gegenstände führt. Es ist wichtig, dass das Netzkabel nicht über die Tischkante hängt oder eine erhitzte oder heiße Oberfläche berührt.
14. Ziehen Sie den Netzadapter aus der Steckdose, indem Sie am Stecker ziehen. Durch Ziehen des Kabels kann es zur Beschädigung des Adapters oder der Steckdose kommen.
15. Berühren Sie den Adapter oder sein Kabel nicht mit nassen Händen.
16. Halten Sie das Gerät und den Netzadapter trocken und außerhalb der Reichweite von Kindern.
17. Stellen Sie das Gerät nicht der direkten Sonneneinstrahlung aus und

platzieren Sie es nicht in der Nähe eines offenen Feuers oder Geräten, die eine Wärmequelle darstellen.

18. Verwenden Sie nur das mit dem Gerät gelieferte oder vom Hersteller empfohlene Originalzubehör.
19. Vergewissern Sie sich vor jedem Gebrauch, dass das Gerät richtig zusammengebaut ist und der Staubbehälter sowie die Filtereinheit installiert sind.
20. Vergewissern Sie sich vor jedem Gebrauch, dass die Eingangstür geschlossen ist. Entfernen Sie vom Boden Kleidung, Papier, Spielzeug, Strom- oder Verlängerungskabel und andere Gegenstände, die vom Staubsauger aufgesaugt oder erfasst werden könnten. Heben Sie Vorhänge und Gardinen, die bis zum Boden reichen, an, damit sie sich nicht im Staubsauger verfangen können.
21. Vergewissern Sie sich, dass während des Betriebs nicht die Luftaustrittsöffnungen nicht verdeckt sind oder das Saugloch nicht blockiert ist. Andernfalls könnten sie beschädigt werden.
22. Verwenden Sie das Gerät nicht auf engen, erhöhten Flächen wie Tischen, Schränken usw. Bei Platzmangel zum Manövrieren könnte es herunterfallen und beschädigt werden.
23. Stellen Sie keine Gegenstände auf das Gerät und steigen oder setzen Sie sich nicht darauf. Seien Sie besonders vorsichtig, wenn das Gerät in der Nähe von Kindern und Haustieren betrieben wird.
24. Nehmen Sie das Gerät nicht auseinander, modifizieren Sie es nicht und reparieren Sie es nicht. Es enthält keine Teile, die vom Benutzer selbst repariert werden könnten. Alle übrigen Wartungsarbeiten, die nicht in diesem Handbuch beschrieben sind, sollten von einem autorisierten Servicecenter durchgeführt werden. Benutzen Sie das Gerät nicht, wenn es nicht richtig funktioniert, beschädigt ist, ins Wasser gefallen ist oder wenn die Ladestation oder der Netzadapter beschädigt ist.
25. Befolgen Sie bei der Reinigung und Wartung in dieser Bedienungsanleitung angeführten Anweisungen.
26. Um einen Stromschlag zu vermeiden, setzen Sie das Gerät, die Ladestation oder den Adapter weder tropfenden noch spritzenden Wasser aus und tauchen Sie es nicht in Wasser oder andere Flüssigkeiten.
27. Wenn Sie das Gerät längere Zeit nicht benutzen, nehmen Sie den Akku heraus. Vergewissern Sie sich vor dem Herausnehmen des Akkus, dass das Gerät mit dem Hauptschalter ausgeschaltet und vom Stromnetz getrennt ist.
28. Drücken Sie nicht auf das Laser-Navigationsmodul und versuchen Sie nicht, die Abdeckung anzuheben. Das Modul könnte beschädigt werden.

Laser – Klasse I

Der Lasersensor entspricht der Laserschutzklasse I nach EN 60825-1.

Beachten Sie bei der Verwendung, Manipulation und Wartung des Saugroboters mit dem Lasersensor stets die folgenden Hinweise:

- Schalten Sie den Saugroboter vor jeder Manipulation am Hauptschalter aus.
- Richten Sie den Laserstrahl nicht auf Personen.
- Schauen Sie nicht in den direkten oder reflektierten Laserstrahl.

- Modifikationen oder Reparaturen am Lasersensor außerhalb einer autorisierten Servicestelle sind verboten.

**Warnung:**

Die Nichteinhaltung der in dieser Bedienungsanleitung angeführten Gebrauchs- und Wartungsanweisungen kann zu gefährlichen Situationen führen!

ENTSORGUNG DES AKKUS

Das Produkt ist mit einem eingebauten Akku ausgestattet. Dieser muss entfernt werden, bevor das Produkt auf umweltfreundliche Weise entsorgt oder an einer Sammelstelle abgegeben. Der Akku darf nur von einer qualifizierten Person in einem autorisierten Kundendienst ausgebaut werden. Schalten Sie das Produkt ein und warten Sie, bis der Akku vollständig entladen ist. Nehmen Sie ihn dann aus dem Produkt heraus. Der Akku enthält umweltschädliche Stoffe und gehört daher nicht in den Hausmüll. Geben Sie den Akku zur umweltgerechten Entsorgung an einer geeigneten Sammelstelle ab.

**Schutzklasse vor Stromschlag: II**

Der Schutz gegen Stromschlag wird durch eine doppelte oder verstärkte Isolierung gewährleistet.





Das Symbol **Nur für die Verwendung im Innenbereich geeignet** weist darauf hin, dass das Produkt nicht für den Außenbereich vorgesehen ist.

Alza.cz a.s. erklärt hiermit, dass der Typ des Funkgeräts SGR-RV-M300B und SGR-RV-R800B mit der Richtlinie 2014/53/EU übereinstimmt.

ÜBERSICHT

Roboter-Staubsauger (Abb. A)



- 1 Lasermodul
 - 2 Obere Abdeckung
 - 3 Stoßdämpfer
 - 4 Sensoren für die Bewegung entlang der Wand
 - 5 Anti-Kollisionssensor
 - 6 Taste  zum Ein- / Ausschalten des Staubsaugers und zum Starten / Stoppen des Betriebs
 - 7 Taste  für die Rückkehr in die Ladestation
 - 8 Wi-Fi-Anzeige (Hintergrundbeleuchtung der Bedientasten am Roboter-Staubsauger)
 - 9 Binokulärer AI-Sensor
 - 10 Staubbehälter
 - 11 Staubbehälter-Einlass
 - 12 HEPA-Filter
 - 13 Deckel für Staubbehälter
 - 14 Taste zur Freigabe des Deckels des Staubbehälters
 - 15 Reinigungsbürste
 - 16 Taste RESET
 - 17 Vorderes Rad
 - 18 Seitliche rotierende Bürste
 - 19 Mittlere rotierende Bürste
 - 20 Schutzrahmen für rotierende Bürste
 - 21 Räder
 - 22 Schösser des Schutzrahmens
 - 23 Teppichsensoren
 - 24 Ladkontakte
 - 25 Wasserbehälter
 - 26 Taste zum Herausnehmen des Wasserbehälters
 - 27 Deckel der Einfüllöffnung
- Nicht abgebildet:** Netzadapter, Mopphalter, Moppnicht (nicht abgebildet)

Ladestation (Abb. B)

- 1 Ladestandsanzeige
- 2 Bereich der Signalübertragung
- 3 Ladkontakte
- 4 Buchse für den Anschluss des Netzadapters

Liste des Zubehörs

- Roboter-Staubsauger
- Ladestation
- Netzadapter
- Rotierende Bürste
- Reinigungsbürste
- Mopphalter
- Mopp

TECHNISCHE PARAMETER

Adapter	Eingangsspannung	100–240 V~, 50–60 Hz, 0,4 A
	Ausgangsspannung	20 V  , 1,2 A, 24 W
Staubsauger	Akku	Li-Ion 14,4 V, 5000 mAh
	Eingangsspannung	20 V, 1,2 A
	Ladezeit	4–5 Stunden
	Betriebszeit	253 Minuten (stiller Modus), 128 Minuten (Power-Modus)
	Abmessungen (Durchmesser x Höhe)	100 × 350 mm
	Gewicht	3,7 kg
	Volumen des Staubbehälters	500 ml
	Kapazität des Wasserbehälters	270 ml
	Geräuschpegel	55-70 dB

VORBEREITUNG VOR DER VERWENDUNG

Vor der Erstverwendung

1. Nehmen Sie das Gerät und das Zubehör aus der Verpackung heraus. Vergewissern Sie sich, dass alle Komponenten entfernt wurden, bevor Sie die Verpackung entsorgen. Überprüfen Sie, ob das Gerät nicht beschädigt ist.
2. Entfernen Sie alle Aufkleber, Schutzvorrichtungen und Etiketten von der Vorderseite, der Stoßstange, dem Staubbehälter und der Ladestation.

Installation der rotierenden Bürste

1. Drehen Sie den Staubsauger auf den Kopf.
2. Setzen Sie die rotierende Bürste auf den Halter an der Unterseite des Staubsaugers auf, bis Sie ein Klicken hören.
3. Drehen Sie den Staubsauger in die Betriebsposition.

Die rotierende Bürste ist für das Saugen von glatten Bodenbelägen vorgesehen. Sie sorgt für ein effektives Saugen von Staub und Schmutz in Ecken, entlang Wänden und Möbeln. Es ist wichtig, die rotierende Bürste zu demontieren, bevor Sie den Staubsauger auf dem Teppich verwenden. Gehen Sie in umgekehrter Reihenfolge vor.

Ladestation (Abb. D)

Die Ladestation dient zum automatischen Aufladen des Staubsaugers und muss frei zugänglich sein, damit der Staubsauger sie mühelos finden und einparken kann. Stellen Sie die Ladestation auf eine feste, waagerechte und trockene Unterlage in Reichweite einer Steckdose auf. Wir empfehlen die Ladestation an die Wand zu stellen. Sorgen Sie um einen ausreichenden Freiraum um die Ladestation, und zwar 0,5 m auf beiden Seiten und 1,5 m vor der Station. In diesem Bereich sollten keine Hindernisse vorhanden sein, damit der Staubsauger die Station mühelos finden und dort einparken kann.

Stecken Sie den Stecker des Netzkabels in die Buchse an der Seite der Ladestation und stecken Sie den Stecker des Netzadapters in eine ordnungsgemäß geerdete Steckdose. Führen Sie das Netzkabel des Netzadapters so, dass Sie darüber nicht stolpern, dass es sich beim Saugen nicht an der rotierenden Bürste verfängt, dass es nicht mit heißen oder scharfen Gegenständen in Berührung kommt usw.

Trennen Sie die Ladestation vom Stromnetz und bewahren Sie sie an einem sicheren Ort auf, wenn Sie den Staubsauger für längere Zeit nicht benutzen werden.

Laden des Akkus

Der Staubsauger muss vor der Erstverwendung vollständig geladen werden. Gehen Sie wie folgt vor:

1. Überprüfen Sie, ob die Ladestation richtig positioniert und an die Netzsteckdose angeschlossen ist.
2. Halten Sie die Taste (⏻) gedrückt, um den Staubsauger einzuschalten.
3. Setzen Sie den Staubsauger so in die Ladestation ein, dass die Ladekontakte an der Unterseite des Staubsaugers die Ladekontakte der Ladestation berühren. Sobald die Kontakte verbunden sind, beginnt der Ladevorgang automatisch.
4. Während der Staubsauger geladen wird, blinkt die Ladeanzeige an der Ladestation.
5. Sobald die Anzeige aufleuchtet, ist der Staubsauger geladen.

Wenn der Staubsauger mit der Reinigung fertig ist, sucht er automatisch die Ladestation auf, in die er parkt, um sich laden zu können und so für den weiteren Gebrauch bereit zu sein. Lassen Sie daher den Adapter an einer Steckdose angeschlossen. Sobald der Akku des Staubsaugers vollständig geladen ist, wird der Ladevorgang unterbrochen.

Wenn der Ladestand des Staubsaugers während des Staubsaugens sinkt, stoppt der Staubsauger automatisch die Reinigung und sucht die Ladestation auf, um sich laden zu können. Nach dem Aufladen startet der Staubsauger erneut und setzt die Reinigung dort fort, wo er aufgehört hat.

**Bemerkung:**

Wenn der Staubsauger die Ladestation nicht finden kann, kehrt er an den Ort zurück, an dem er die Reinigung beendet evtl. unterbrochen hat. Sie müssen den Staubsauger dann manuell in die Ladestation einsetzen. Wenn dem Staubsauger auf der Suche nach der Ladestation der Strom ausgeht, bleibt der Staubsauger an diesem Ort. Selbst dann müssen Sie ihn manuell in die Ladestation einsetzen.

**Bemerkung:**

Wenn Sie den Staubsauger längere Zeit nicht benutzen, ist es wichtig, ihn alle 2 bis 3 Monate aufzuladen. Auf diese Weise verlängern Sie die Lebensdauer der eingebauten Akkus.

Vorbereitung des Raums vor Beginn der Reinigung

Vor der Reinigung sollten mehrere Schritte durchgeführt werden, um eine Beschädigung des Staubsaugers, eine Beschädigung von Eigentum oder eine gefährliche Situation zu vermeiden.

1. Entfernen Sie alle Kabel und kleine Gegenstände vom Boden, in denen sich der Staubsauger verfangen könnte.
2. Beachten Sie auch dekorative und lose Teppichkanten, in denen sich der Staubsauger einfangen könnte. Der Staubsauger ist nicht zum Staubsaugen von schwarzen Teppichen mit hohem Flor oder Teppichen mit einem Flor von mehr als 26 mm vorgesehen.
3. Vermeiden Sie, dass der Staubsauger in Räume mit einer Tiefe von weniger als 70 mm eindringt, da er dort stecken bleiben könnte. Wenn nötig, verdecken Sie solche Öffnungen mit einem geeigneten Hindernis ab.
4. Der Staubsauger ist nicht zum Saugen von nassen Oberflächen vorgesehen. Setzen Sie das Gerät weder Wasser noch Feuchtigkeit aus.
5. Der Staubsauger kann Hindernisse bis zu 16 mm Höhe überwinden. Entfernen Sie bei Bedarf größere Hindernisse vom Boden.
6. Der Staubsauger ist mit Bodensensoren ausgestattet, um zu verhindern, dass er z. B. eine Treppe hinunterfällt. Die Sensoren müssen nicht richtig arbeiten, wenn der Boden schmutzig, dunkel oder eine reflektierende Farbe hat usw. Wir empfehlen daher, den Bereich, in dem Absturzgefahr droht, durch eine geeignete Barriere abzugrenzen.

VERWENDUNG

Ein- / Ausschalten

Halten Sie die Taste (⏻) gedrückt, um den Staubsauger einzuschalten. Die Tasten (⏻) und (⏮) leuchten auf. Der Staubsauger ist nun einsatzbereit.

Wenn Sie den Staubsauger ausschalten möchten, halten Sie die Taste (⏻) gedrückt, bis die Tasten erlöschen. Der Staubsauger schaltet sich ab.

**Bemerkung:**

Der Staubsauger kann nicht ausgeschaltet werden, während er geladen wird.

**Bemerkung:**

Wenn der Ladestand des Staubsaugers zu niedrig ist, lässt sich der Staubsauger nicht starten.

Automatisches Ausschalten

Wenn der Staubsauger länger als 10 Stunden eingeschaltet und einsatzbereit ist, schaltet er sich automatisch ab. Wenn Sie ihn einschalten möchten, halten Sie die Taste (⏻) gedrückt.

Starten der automatischen Reinigung

Wenn der Staubsauger eingeschaltet ist, drücken Sie kurz die Taste (⏻). Der Staubsauger beginnt mit der automatischen Reinigung, indem er zunächst um die Wände des Raumes herumfährt und dann den Raum in einer Z-förmigen Bahn reinigt. Der automatische Reinigungsmodus ist der Standardmodus.

Wenn die Reinigungszeit weniger als 10 Minuten beträgt, reinigt der Staubsauger den Bereich zweimal. Es handelt sich um eine normale Erscheinung.

Start der lokalen Reinigung

Wenn der Staubsauger eingeschaltet ist, halten Sie die Taste (⏻) lange gedrückt. Der Staubsauger beginnt mit der lokalen Reinigung. Der Staubsauger wertet die aktuelle Position als Zentrum aus und reinigt eine quadratische Fläche von 1,5 × 1,5 m. Wenn der Staubsauger mit der Reinigung fertig ist, kehrt er zum Ausgangspunkt zurück.

Unterbrechung/Wiederaufnahme der Reinigung

Wenn Sie die Reinigung unterbrechen möchten, drücken Sie kurz die Taste (⏻). Wenn Sie die Reinigen fortsetzen möchten, drücken Sie erneut die Taste (⏻) und der Staubsauger nimmt die Reinigung wieder auf.

Wenn die Reinigung für mehr als 10 Minuten unterbrochen wurde, erlöschen die Tasten und der Staubsauger schläft ein. Drücken Sie eine beliebige Taste, um den Staubsauger zu aktivieren. Drücken Sie kurz die Taste (⏻), um mit der Reinigung fortzusetzen.

Den Staubsauger in die Ladestation schicken

Drücken Sie die Taste (⏻), während der Staubsauger in Betrieb ist. Nach dem Staubsaugen sucht der Staubsauger automatisch die Ladestation auf, in die er parkt, um sich laden zu können.

Fehlermeldungen

Wenn während der Reinigung ein Fehler auftritt, leuchten die Tasten auf und blinken rot. Es ertönt eine Warnung. Die Lösung finden Sie im Abschnitt **Fehlerbehebung**.

**Bemerkung:**

Auch Fehlermeldungen werden in der App angezeigt.

Verwendung des Wischaufsatzes

Mit dem Wischaufsatz können Sie Staub und Schmutz absaugen und gleichzeitig den Bodenbelag abwischen.

1. Drücken Sie die Taste zum Herausnehmen des Wasserbehälters und ziehen Sie ihn

aus dem Staubsaugergehäuse heraus – siehe Abbildung **E1**.

2. Nehmen Sie den Deckel des Behälters ab und gießen Sie sauberes Wasser hinein – siehe Abbildung **E2**. Verwenden Sie nur sauberes und kaltes Wasser.



Warnung:

Gießen Sie kein heißes oder warmes Wasser in den Behälter. Verwenden Sie keine Reinigungsmittel, Chemikalien usw.

3. Schließen Sie den Deckel und vergewissern Sie sich, dass kein Wasser ausläuft – siehe Abbildung **E3**. Wischen Sie den Wischaufsatz trocken.
4. Weichen Sie den Mopp in warmem Wasser ein, wringen Sie ihn in der Hand aus und setzen Sie ihn auf den Halter – siehe Abbildung **E4**.
5. Setzen Sie den Halter mit dem Mopp auf den Wasserbehälter auf – siehe Abbildung **E5**.
6. Setzen Sie den Wasserbehälter mit dem montierten Halter wieder in das Staubsaugergehäuse ein – siehe Abbildung **E6**.
7. Das Wasser wird beim Einschalten des Staubsaugers automatisch in den Mopp freigegeben.

Wenn Sie mit dem Wischen fertig sind, reinigen Sie den Behälter und den Halter mit dem Mopp gemäß den Anweisungen im Abschnitt „**REINIGUNG UND WARTUNG**“. Wenn das Wasser nachgefüllt werden muss, unterbrechen Sie immer zuerst den Betrieb des Staubsaugers und nehmen Sie dann den Behälter aus dem Staubsauger. Der Mopp sollte während der Benutzung nicht zu nass sein, um ein Durchrutschen der Räder zu verhindern.



Bemerkung:

Wir empfehlen Ihnen, den Wasserbehälter auch ohne Wasser in den Staubsauger einzusetzen, den Wischmopphalter sollte aber nur dann eingesetzt werden, wenn Sie den Bodenbelag wischen möchten.



Warnung:

Der Wischaufsatz ist nicht für die Reinigung von Teppichen geeignet.

BEDIENUNG ÜBER DIE APP

Sie können den Saugroboter auch über Ihr Smartphone oder Tablet bedienen.

Herunterladen der App



1. Laden Sie die App Tuya Smart herunter und installieren Sie sie auf Ihrem Smartphone. Den QR-Code zum Herunterladen der App finden Sie im einleitenden Teil der Bedienungsanleitung.
2. Der Roboter-Staubsauger unterstützt Wi-Fi mit einem 2,4-GHz-Frequenzband. Wenn Sie also einen Wi-Fi-Router mit 5 GHz benutzen, müssen Sie ihn auf 2,4 GHz umstellen.
3. Erstellen Sie ein Konto und melden Sie sich bei der App an.
4. Die App führt Sie durch die Installation, Registrierung und Anmeldung.

Automatisches Hinzufügen von Geräten



1. Schalten Sie den Staubsauger ein.

2. Klicken Sie in der App auf das Symbol „+“ in der oberen rechten Ecke und wählen Sie „Gerät hinzufügen“.
3. Die automatische Suche nach verfügbaren Geräten wird gestartet.
4. Klicken Sie auf das Symbol für den Roboter-Staubsauger.
5. Wählen Sie auf dem nächsten Bildschirm das Wi-Fi-Netzwerk aus und geben Sie Ihr Passwort ein. Klicken Sie auf „Weiter“.
6. Der Roboter-Staubsauger wird automatisch zur Geräteliste hinzugefügt. Klicken Sie auf „Fertig“ und die Steuerung des Roboter-Staubsaugers wird angezeigt.

Manuelles Hinzufügen

1. Schalten Sie den Staubsauger ein.
2. Klicken Sie in der App auf das Symbol „+“ in der oberen rechten Ecke und wählen Sie „Gerät hinzufügen“.
3. Wischen Sie auf dem Bildschirm nach unten zu „Manuell hinzufügen“. Wählen Sie die Kategorie „Kleine Haushaltsgeräte“ und dann „Roboter-Staubsauger (WiFi)“ aus,.
4. Wählen Sie auf dem nächsten Bildschirm das Wi-Fi-Netzwerk aus und geben Sie Ihr Passwort ein. Klicken Sie auf „Weiter“.
5. Wenn Sie aufgefordert werden, die Wi-Fi-Einstellungen zurückzusetzen, halten Sie gleichzeitig die Tasten  und  3 Sekunden lang gedrückt. Die Hintergrundbeleuchtung der Tasten blinkt. Vergewissern Sie sich in der App, dass die Tasten blinken.
6. Der Roboter-Staubsauger wird automatisch zur Geräteliste hinzugefügt. Klicken Sie auf „Fertig“ und die Steuerung des Roboter-Staubsaugers wird angezeigt.

Zurücksetzen des Wi-Fi

Um die Wi-Fi-Einstellungen zurückzusetzen, halten Sie gleichzeitig die Tasten  und  3 Sekunden lang am Roboter-Staubsauger gedrückt. Ein kurzes akustisches Signal ertönt und das Wi-Fi-Modul wird zurückgesetzt.

Setzen Sie die Wi-Fi-Einstellungen zurück, wenn:

- Sie in der App aufgefordert werden, dies zu tun;
- der Roboter-Staubsauger weder automatisch noch manuell zur Liste der Geräte in der App hinzugefügt wurde;
- Sie Ihr Wi-Fi-Passwort geändert/vergessen haben;
- die Wi-Fi-Konfiguration geändert wurde;
- Sie das Gerät zu einem anderen Benutzerkonto hinzufügen möchten.

Lautstärke und Sprache des Roboter-Staubsaugers

Die Steuerung des Roboter-Staubsaugers wird von einer Sprachnachricht begleitet. Die Standardsprache ist Englisch. Sie können die Sprache der Nachricht, ihre Lautstärke ändern oder die Nachricht direkt in der App abschalten.

In der App verfügbare Funktionen

In der App können Sie erweiterte Einstellungen für den Roboter-Staubsauger, Reinigungsmodi usw. vornehmen. Zu den Funktionen, die über die App gesteuert werden können, gehören:

- Wahl zwischen Staubsaugen und Staubsaugen mit Bodenwischen;
- Einstellung des Staubsaugermodus – Leise/Standard/Max;
- Auswahl der Reinigungsmodi: Reinigung nach Raum, Reinigung eines ausgewählten Bereichs, Reinigung einer ausgewählten Stelle usw.;
- Einstellung der Sperrbereiche / Erstellen einer virtuellen Wand;

- Erstellen einer Karte für das Haus, ihre Aktualisierung in Echtzeit und ihr Zurücksetzen;
- Planung der Reinigung zu einer bestimmten Zeit;
- Regulierung der Wasserabgabe beim Wischen des Bodens;
- Einstellung des Modus „Nicht stören“;
- Warn- und Fehlermeldungen, usw.

REINIGUNG UND WARTUNG

Schalten Sie das Gerät immer aus, ziehen Sie den Stecker des Netzadapters aus der Steckdose, bevor Sie es reinigen oder warten.

Wenn Sie eine möglichst lange Lebensdauer Ihres Staubsaugers und eine effiziente Reinigung gewährleisten möchten, ist es wichtig, ihn nach jedem Gebrauch zu reinigen.



Warnung:

Tauchen Sie den Staubsauger, die Ladestation und den Netzadapter niemals in Wasser oder eine andere Flüssigkeit.

Verwenden Sie keine Topfkratzer aus Kunststoff oder Metall, grobe Reinigungsmittel, Chemikalien, Benzin, Lösungsmittel oder ähnliche Stoffe, um Teile des Geräts zu reinigen. Es könnte zu ernsthaften Schäden an der Oberfläche kommen.

Reinigung der rotierenden Bürste (Abb. F)

1. Demontieren Sie die Bürste aus dem Staubsauger und entfernen Sie sämtlichen Schmutz mit der mitgelieferten Bürste.
2. Wenn die Bürste stark verschmutzt ist, waschen Sie sie unter fließendem Wasser ab und lassen Sie sie frei trocknen. Wenn sich die Borsten beim Reinigen verbiegen, tauchen Sie die Bürsten in warmes Wasser, um sie gerade zu richten.
3. Vergewissern Sie sich vor dem Einsetzen, dass die Bürste vollständig trocken ist.
4. Wenn die rotierende Bürste beschädigt oder abgenutzt ist, ersetzen Sie sie durch eine neue.

Reinigung des Staubbehälters und des HEPA-Filters

Reinigen Sie den Staubbehälter nach jedem Gebrauch oder, falls erforderlich, während des Gebrauchs. Achten Sie in diesem Fall immer darauf, dass der Betrieb des Staubsaugers unterbrochen wird. Informationen über den vollen Staubbehälter werden in der App angezeigt.

1. Öffnen Sie die obere Abdeckung, drücken Sie die Taste zum Herausnehmen des Staubbehälters und ziehen Sie ihn aus dem Staubsauger heraus – siehe Abbildung **G1**.
2. Öffnen Sie den Deckel des Staubbehälters und leeren Sie den Inhalt in den Mülleimer – siehe Abbildung **G2**. Aus hygienischen Gründen empfehlen wir Ihnen, diesen Vorgang außerhalb des Wohnbereichs durchzuführen.
3. Trennen Sie den HEPA-Filter vorsichtig vom Staubbehälter und klopfen Sie ihn aus – siehe Abbildung **G3**. Sie können auch die mitgelieferte Reinigungsbürste zur Reinigung verwenden. Der HEPA-Filter darf nicht mit Wasser gewaschen werden. Wenn der HEPA-Filter beschädigt oder zu sehr verstopft ist, muss er durch einen neuen ersetzt werden.



Bemerkung:

Ein verschmutzter, verstopfter oder beschädigter HEPA-Filter und Feststofffilter reduzieren die Saugleistung und damit die effiziente Reinigung. Es ist daher wichtig, dass die Filter sauber sind.

4. Waschen Sie den Staubbehälter bei Bedarf unter fließendem Wasser und lassen Sie ihn frei trocknen.
5. Stellen Sie sicher, dass der Staubbehälter und der HEPA-Filter sauber und trocken sind, und setzen Sie den HEPA-Filter ein.
6. Schließen Sie den Deckel des Staubbehälters und setzen Sie den zusammengelegten Behälter in den Staubsauger ein – siehe Abbildung **G4**.

Reinigung von Wasserbehälter, Halter und Mopp

1. Drücken Sie die Taste zum Herausnehmen des Wasserbehälters und ziehen Sie ihn aus dem Staubsauger heraus – siehe Abbildung **H1**.
2. Entfernen Sie den Halter mit dem Mopp vom Wasserbehälter – siehe Abbildung **H2**.
3. Gießen Sie das restliche Wasser aus dem Wasserbehälter aus – siehe Abbildung **H3**. Füllen Sie den Behälter mit sauberem Wasser, schütteln Sie ihn vorsichtig und gießen Sie das Wasser aus. Wischen Sie den Behälter ab – siehe Abbildung **H4**. Lassen Sie den Deckel offen und lassen Sie den Behälter frei trocknen.
4. Nehmen Sie den Mopp vorsichtig aus dem Halter – siehe Abbildung **H5**. Tauchen Sie den Mopp in warmes Wasser. Sie können ein wenig Waschmittel für feine Wäsche hinzufügen. Waschen Sie ihn von Hand und entfernen Sie jeglichen Schmutz. Spülen Sie ihn in warmem Wasser aus, wringen Sie ihn in der Hand aus und lassen Sie ihn frei trocknen.



Bemerkung:

Der Mopp sollte nicht in der Waschmaschine gewaschen oder im Trockner getrocknet werden.

Reinigung der mittleren rotierenden Bürste

1. Drücken Sie die Verriegelungen der Schutzabdeckung und kippen Sie die Abdeckung der mittleren rotierenden Bürste heraus – siehe Abbildung **I1**.
2. Greifen Sie die mittlere rotierende Bürste an einem Ende und nehmen Sie sie vorsichtig aus den Halterungen in der Ansaugöffnung heraus – siehe Abbildung **I2**.
3. Entfernen Sie sämtlichen Schmutz (verfangene Haare, Tierhaare usw.) von der rotierenden Bürste – siehe Abbildung **I3**.
4. Reinigen Sie den Bereich, in dem die Bürste aufbewahrt wird, mit einem trockenen Tuch und vergewissern Sie sich, dass die Ansaugöffnung nicht blockiert oder verstopft ist.
5. Geben Sie die rotierende Bürste zurück und setzen Sie den Deckel auf. Üben Sie ein wenig Druck aus, bis Sie ein Klicken hören. Dies deutet darauf hin, dass die Abdeckung gut befestigt ist.

Reinigung der Sensoren

Es ist wichtig, dass die Sensoren des Staubsaugers und der Ladestation regelmäßig gereinigt werden, um eine sichere Bewegung zu gewährleisten. Wischen Sie die Sensoren mit einem trockenen und weichen Schwamm ab.

- Binokulärer AI-Sensor – **J1**

- Lasermodul – **J2**
- Untere Sensoren – **J3**
- Ladekontakte am Staubsauger – **J4**
- Ladekontakte an der Ladestation – **J5**

Reinigung der Räder

Entfernen Sie regelmäßig verfangene Haare und Tierhaare von den Rädern und dem Vorderrad. Verwenden Sie zum Reinigen die mitgelieferte Reinigungsbürste.

Reinigung der Außenfläche und der Ladestation

Wischen Sie die Außenflächen des Staubsaugers und der Ladestation mit einem sauberen, trockenen Tuch ab.

Lagerung

Vergewissern Sie sich vor der Lagerung, dass der Staubsauger sauber ist, der Staubbehälter leer und sauber ist, der Wasserbehälter leer und trocken ist und der HEPA-Filter sauber und richtig eingesetzt ist. Bewahren Sie das Gerät an einem trockenen und gut belüfteten Ort außerhalb der Reichweite von Kindern und Haustieren auf. Stellen Sie keine Gegenstände auf das Gerät.

Um eine lange Lebensdauer des eingebauten Akkus zu gewährleisten, laden Sie den Staubsauger regelmäßig alle 3 Monate auf.

PROBLEMLÖSUNG

Problem	Ursache	Lösung
Das Hinzufügen des Staubsaugers zur App ist fehlgeschlagen.	Sie haben ein falsches Wi-Fi-Passwort eingegeben.	Geben Sie das richtige Passwort ein.
	Der Staubsauger befindet sich außerhalb der Reichweite des Routers.	Vergewissern Sie sich, dass sich der Staubsauger in Reichweite des Routers befindet.
	Der Staubsauger ist noch nicht bereit, zur App hinzugefügt zu werden.	Setzen Sie den Staubsauger zurück, indem Sie die Anweisungen im Abschnitt Zurücksetzen der Wi-Fi-Einstellungen befolgen.
	Sie verwenden ein 5 GHz Wi-Fi-Netzwerk.	Der Staubsauger unterstützt ein 2,4 GHz Wi-Fi-Netzwerk. Verbinden Sie Ihr Smart-Gerät mit diesem Wi-Fi-Netzwerk.
In der App befindet sich keine Karte.	Wenn der Staubsauger manuell bewegt wird, kann die Karte verloren gehen.	Wenn die Karte bereits gespeichert wurde, stellen Sie sie manuell in der App wieder her.

Problem	Ursache	Lösung
Die Karte wurde nicht gespeichert.	Sie haben nach der Reinigung nicht bestätigt, dass die Karte gespeichert werden soll.	Sobald der Staubsauger die Reinigung beendet hat, bestätigen Sie in der App, dass die Karte gespeichert werden soll.
Der Wasserbehälter fällt heraus.	Der Wasserbehälter ist nicht richtig eingesetzt.	Nehmen Sie den Wasserbehälter heraus und setzen Sie ihn wieder in den Staubsauger ein. Das richtige Einsetzen wird durch ein Klicken indiziert.
Die seitliche Bürste fällt heraus.	Die seitliche Bürste ist nicht richtig angebracht.	Nehmen Sie die seitliche Bürste ab und befestigen Sie sie an dem Stift an der Unterseite des Staubsaugers. Das richtige Einsetzen wird durch ein Klicken indiziert.
Der Staubsauger kann nicht die Ladestation finden und dort parken.	Die Ladestation ist nicht richtig positioniert.	Stellen Sie die Ladestation so auf, dass sie frei zugänglich ist.
	Die Ladestation ist vom Stromnetz getrennt.	Lassen Sie die Ladestation an eine Stromquelle angeschlossen.
	Sie haben die Ladestation verschoben, während der Staubsauger gereinigt hat.	Bewegen Sie die Ladestation während der Reinigung nicht.
	Die Staubsaugerreinigung wurde unterbrochen.	Starten Sie den Staubsauger und lassen Sie ihn die Reinigung beenden. Der Staubsauger sucht die Ladestation auf und parkt sich selbst dort ein.
	Sie haben den Staubsauger außerhalb der Ladestation gestartet.	Starten Sie den Staubsauger, wenn er in der Ladestation geparkt ist.
	Der Weg zur Ladestation ist durch einen Fremdkörper blockiert.	Entfernen Sie Fremdkörper, die den Staubsauger daran hindern, in der Ladestation zu parken.

Problem	Ursache	Lösung
Der Staubsauger kehrte zur Ladestation zurück, bevor die Reinigung abgeschlossen war.	Der Ladestand des Staubsaugers ist gesunken und der Staubsauger muss wieder aufgeladen werden.	Laden Sie den Staubsauger, nach dem Aufladen wird die Reinigung fortgesetzt.
	Auf der Reinigungsrouten gibt es zu viele Hindernisse, die der Staubsauger umfahren muss oder unter denen er nicht reinigen kann.	Richten Sie den Raum/ Haushalt vor dem Reinigen so ein, dass der Staubsauger die größtmögliche Fläche reinigen kann.
Der Staubsauger lässt sich nicht aufladen.	Der Staubsauger ist nicht richtig in der Ladestation positioniert und die Kontakte verbinden sich nicht.	Überprüfen Sie den Standort des Staubsaugers in der Ladestation. Stecken Sie es ggf. manuell in die Ladestation. Die Ladeanzeige leuchtet auf, wenn der Staubsauger zu laden beginnt.
	Die Ladestation ist nicht an eine Stromquelle angeschlossen.	Schließen Sie die Ladestation an eine Stromquelle an.
	Der Staubsauger ist völlig entladen, weil Sie ihn schon sehr lange nicht mehr benutzt haben.	Sollte das Laden nicht starten, wenden Sie sich an einen autorisierten Kundendienst. Auch wenn Sie den Staubsauger über einen längeren Zeitraum nicht benutzen, empfehlen wir Ihnen, ihn regelmäßig zu laden, mindestens einmal alle drei Monate.
Der Staubsauger ist während des Betriebs zu laut.	Die seitliche Bürste oder die mittlere rotierende Bürste ist blockiert.	Beseitigen Sie die Ursache der Blockade.
	Der Staubbehälter ist voll.	Leeren Sie den Staubbehälter und reinigen Sie den HEPA-Filter.
	Sie haben die maximale Saugleistung eingestellt.	Es handelt sich um eine normale Erscheinung.

Problem	Ursache	Lösung
Der Staubsauger ist beim Reinigen stecken geblieben.	Der Staubsauger hat sich im Netzkabel eines anderen Geräts, in einem Vorhang oder im Teppich verfangen.	Lösen Sie den Staubsauger und bewegen Sie ihn manuell an einen freien Platz.
	Der Staubsauger geriet in einen niedrigen Raum (z.B. unter Möbel) und blieb dort stecken.	Entfernen Sie den Staubsauger von einem solchen Ort. Markieren Sie den Ort in der App als Sperrbereich, um zu verhindern, dass sich die Situation wiederholt.
Der Staubsauger fährt an einer Stelle im Kreis, reinigt wiederholt nur eine Stelle oder überspringt eine bestimmte Stelle.	Auf dem Boden befinden sich Fremdkörper, die den Staubsauger an der Reinigung hindern.	Richten Sie den Raum/ Haushalt vor dem Reinigen so ein, dass der Staubsauger die größtmögliche Fläche reinigen kann.
	Der Staubsauger erstellte eine falsche Karte, wenn er Hindernisse überquerte oder versuchte, Treppen oder Schwellen zu überwinden.	Lassen Sie den Staubsauger nur einen bestimmten Raum reinigen. Nach der Reinigung kehrt der Staubsauger an den Ort zurück, an dem er gestartet ist.
	Der Boden ist zu rutschig, gewachst oder poliert, so dass die Räder am Boden durchrutschen.	Warten Sie, bis der Boden getrocknet und frei begehbar ist.
	Der Staubsauger kann eine bestimmte Stelle nicht erreichen, weil Möbel, Gegenstände auf dem Boden usw. ihn daran hindern.	Richten Sie den Raum/ Haushalt vor dem Reinigen so ein, dass der Staubsauger die größtmögliche Fläche reinigen kann.
	Das Lasermodul ist verschmutzt oder abgedeckt.	Reinigen Sie das Lasermodul oder beseitigen Sie die Ursache für die Verdunkelung des Moduls.
Wenn der Staubsauger über die App gesteuert wird, startet er mit einer Verzögerung.	Das Wi-Fi-Signal ist schwach.	Verwenden Sie den Staubsauger an einem Ort mit einem starken Wi-Fi-Signal.

Wenn das Problem nicht in der obigen Tabelle angeführt ist oder das Problem nicht behoben werden konnte, schalten Sie das Gerät aus, ziehen Sie den Stecker des Netzkabels aus der Steckdose und wenden Sie sich an einen autorisierten Kundendienst.

Das Unternehmen Alza.cz, a. s. erklärt hiermit, dass die Funkanlagen des Typs SGR-RV-R800B mit der Richtlinie 2014/53/EU übereinstimmt.

Děkujeme, že jste si koupili spotřebič značky SIGURO. Jsme vděční za vaši důvěru a je nám potěšením vám přístroj na dalších stránkách představit a seznámit vás se všemi jeho funkcemi a způsoby použití.

Věříme ve spravedlivou a odpovědnou společnost, a proto spolupracujeme pouze s dodavateli, kteří splňují naše přísná kritéria na ochranu zájmu zaměstnanců, prevenci jejich zneužívání a férové pracovní podmínky.

Pokud potřebujete pomoci s rozsáhlou údržbou nebo opravou výrobku, která vyžaduje zásah do jeho vnitřních částí, je vám k dispozici náš autorizovaný servis na e-mailové adrese siguro@alza.cz nebo operátoři na infolince prodejce. Pro vaše pohodlí při řešení jakýchkoliv problémů s výrobkem jsme tato kontaktní místa sjednotili a výše uvedené kontakty lze využít i v případě veškerých reklamací nebo pozáručního servisu.

BEZPEČNOSTNÍ INFORMACE



Před použitím si prosím pozorně přečtete tento manuál a uschovejte ho pro budoucí použití.

1. Tento spotřebič mohou používat děti ve věku 8 let a starší a osoby se sníženými fyzickými, smyslovými nebo mentálními schopnostmi nebo s nedostatkem zkušeností a znalostí, pokud jsou pod dozorem nebo byly poučeny o používání spotřebiče bezpečným způsobem a rozumí případným nebezpečím.
2. Děti si se spotřebičem nesmějí hrát.
3. Čištění a údržbu prováděnou uživatelem nesmějí provádět děti bez dozoru.
4. Jestliže jsou síťový adaptér nebo dobíjecí stanice poškozeny, musí být nahrazeny výrobcem, jeho servisním technikem nebo podobně kvalifikovanou osobou, aby se zabránilo vzniku nebezpečné situace. Je zakázáno používat spotřebič s poškozeným síťovým adaptérem nebo dobíjecí stanicí.
5. Před čištěním nebo údržbou odpojte spotřebič od síťové zásuvky a vypněte jej hlavním vypínačem.

6. Spotřebič se musí používat pouze s dobíjecí stanicí a síťovým adaptérem, které jsou se spotřebičem dodávány.
7. **VÝSTRAHA:** Nepoužívejte dobíjecí stanicí nebo síťový adaptér k nabíjení akumulátorů nebo spotřebičů, které k tomu nejsou určeny.
8. Tento spotřebič je určen pro vysávání prachu a nečistot v domácnostech, kancelářích a podobných prostorech. Nepoužívejte jej v průmyslovém prostředí nebo venku.
9. Spotřebič není určen pro vysávání vody, proto nesmí být používán ve vlhkých či mokrych prostorách, například v prádelnách, koupelnách nebo okolo bazénu. Při kontaktu s vlhkem se zničí vnitřní elektronické vybavení vysavače.
10. Spotřebič nepoužívejte k vysávání:
 - doutnajících cigaret, hořících nebo hořlavých předmětů, zápalek nebo popele;
 - vody a jiných tekutin;
 - ostrých předmětů, jako např. střepek, jehel, špendlíků apod.;
 - mouky, omítky a jiných stavebních materiálů;
 - větších kusů papíru nebo plastových sáčků, které mohou snadno zablokovat sací otvor.
11. Před zapojením vidlice adaptéru do síťové zásuvky se ujistěte, že se shoduje vstupní napětí uvedené na typovém štítku s elektrickým napětím zásuvky.
12. Síťový adaptér zapojujte výhradně k řádně uzemněné zásuvce. Nepoužívejte prodlužovací kabel.
13. Přívodní kabel síťového adaptéru nepokládejte přes ostré předměty. Je důležité, aby přívodní kabel nevisel přes okraj stolu nebo aby se nedotýkal zahřátého či horkého povrchu.
14. Síťový adaptér odpojujte od zásuvky tahem za zástrčku. Tahem za kabel by mohlo dojít k poškození adaptéru nebo zásuvky.
15. Nedotýkejte se adaptéru nebo jeho kabelu mokřima rukama.
16. Uchovávejte spotřebič a síťový adaptér v suchu mimo dosah dětí.
17. Spotřebič nevystavujte přímému slunečnímu záření a neumísťujte jej do blízkosti otevřeného ohně nebo přístrojů, které jsou zdrojem tepla.
18. Spotřebič používejte pouze s originálním příslušenstvím, které je s ním dodáváno nebo který výrobce doporučuje.
19. Před každým použitím se ujistěte, že je spotřebič správně sestavený, je instalována nádoba na prach a filtrační jednotka.
20. Před každým použitím se ujistěte, že jsou zavřené vstupní dveře. Odstraňte z podlahových krytin oblečení, papír, hračky, síťové nebo prodlužovací kabely a jiné předměty, které by mohl vysavač nasát nebo zachytit. Záclony a závěsy, které sahají až na zem, zdvihněte, aby nedošlo k jejich zachycení do vysavače.
21. Zajistěte, aby při provozu spotřebiče nebyly zakryty otvory pro výstup vzduchu nebo aby nebyl blokován sací otvor. V opačném případě může

dojít k jeho poškození.

22. Spotřebič nepoužívejte na úzkých vyvýšených plochách, jako je stůl, skříň apod. Nedostatečný prostor pro manévrování může zapříčinit jeho pád a poškození.
23. Na spotřebič neodkládejte žádné předměty ani na něj nestoupejte nebo nesedejte. Pokud je spotřebič v provozu, dbejte zvýšené opatrnosti v přítomnosti dětí a domácích zvířat.
24. Spotřebič nerozebírejte, neopravujte ani neopravujte. Neobsahuje části, které by mohl uživatel opravit sám. Jakoukoli jinou údržbu, která není popsána v tomto návodu, svěřte autorizovanému servisu. Nepoužívejte spotřebič, pokud nefunguje správně, je poškozený, spadl do vody, je poškozená dobíjecí stanice nebo síťový adaptér.
25. Při čištění a údržbě dodržujte pokyny v tomto návodu.
26. Abyste zabránili úrazu elektrickým proudem, nevystavujte spotřebič, dobíjecí stanici nebo adaptér kapající nebo stříkající vodě, ani je neponořujte do vody nebo jiné tekutiny.
27. Pokud nebudete spotřebič dlouhou dobu používat, vyjměte z něj akumulátor. Před jeho vyjmutím se ujistěte, že je spotřebič vypnutý hlavním vypínačem a odpojený od napájení.
28. Netlačte na laserový navigační modul, nepokoušejte se zvedat jeho kryt. Mohlo by dojít k poškození modulu.

Laser – Třída I

Laserový snímač splňuje třídu I laserové bezpečnosti dle standardu EN 60825-1. Při používání, manipulaci a údržbě robotického vysavače s laserovým snímačem vždy dodržujte následující pokyny:

- Před jakoukoli manipulací vypněte robotický vysavač hlavním vypínačem.
- Nemiřte laserovým paprskem na osoby.
- Nedívejte se do přímého nebo odraženého paprsku laseru.
- Úpravy nebo opravy laserového snímače mimo autorizovaný servis jsou zakázané.



Varování:

Nedodržení pokynů k používání a údržbě, uvedených v tomto návodu, může vést k nebezpečnému ozáření!

LIKVIDACE AKUMULÁTORU



Výrobek je opatřen vestavěným akumulátorem. Tento je třeba vyjmout před ekologickou likvidací výrobku nebo jeho odevzdáním na sběrném místě. Vyjmutí akumulátoru smí provádět pouze kvalifikovaná osoba v autorizovaném servisu. Výrobek zapněte a vyčkejte, až se akumulátor zcela vybije. Poté jej vyjměte z výrobku. Akumulátor obsahuje škodlivé látky pro životní prostředí, a proto nepatří do běžného komunálního odpadu. Předějte akumulátor k ekologické likvidaci na příslušné sběrné místo.



Stupeň ochrany před úrazem elektrickým proudem: II

Ochrana před úrazem elektrickým proudem je zajištěna dvojitou nebo zesílenou izolací.





Symbol **Pouze pro použití ve vnitřních prostorech** označuje, že produkt není určen pro venkovní použití.

Tímto společnost Alza.cz a.s. prohlašuje, že typ rádiového zařízení SGR-RV-M300B a SGR-RV-R800B je v souladu se směrnicí 2014/53/EU.

PŘEHLED

Robotický vysavač (obr. A)



- 1 Laserový modul
- 2 Vrchní kryt
- 3 Nárazník
- 4 Senzory pro pohyb podél stěny
- 5 Senzor proti kolizi
- 6 Tlačítko  k zapnutí / vypnutí vysavače a spuštění / přerušení úklidu
- 7 Tlačítko  pro návrat do dobíjecí stanice
- 8 Wi-Fi indikátor (podsvícení ovládacích tlačítek na robotickém vysavači)
- 9 AI binokulární sensorický snímač
- 10 Nádoba na prach
- 11 Vstupní otvor nádoby na prach
- 12 HEPA filtr
- 13 Víko nádoby na prach
- 14 Tlačítko k uvolnění víka nádoby na prach
- 15 Čisticí kartáč
- 16 Tlačítko RESET
- 17 Přední kolečko
- 18 Boční rotační kartáč
- 19 Středový rotační kartáč
- 20 Ochranný rám rotačního kartáče
- 21 Pojezdová kola
- 22 Zámky ochranného rámu
- 23 Kobercové senzory
- 24 Nabíjecí kontakty
- 25 Nádoba na vodu
- 26 Tlačítko pro vyjmutí nádoby na vodu
- 27 Víčko plnicího otvoru

Bez vyobrazení: síťový adaptér, držák mopu, mop (bez vyobrazení)

Dobíjecí stanice (obr. B)

- 1 Indikátor nabíjení
- 2 Oblast přenosu signálu
- 3 Nabíjecí kontakty
- 4 Zdířka pro připojení koncovky síťového adaptéru

Seznam příslušenství

- Robotický vysavač
- Dobíjecí stanice
- Síťový adaptér
- Rotační kartáč
- Čisticí kartáč
- Držák mopu
- Mop

TECHNICKÉ PARAMETRY

Adaptér	Vstupní napětí	100–240 V~, 50–60 Hz, 0,4 A
	Výstupní napětí	20 V  , 1,2 A, 24 W
Vysavač	Akumulátor	Li-Ion 14,4 V, 5000 mAh
	Vstupní napětí	20 V, 1,2 A
	Doba nabíjení	4–5 hodin
	Doba provozu	253 minut (tichý režim), 128 minut (výkonný režim)
	Rozměry (průměr x výška)	100 × 350 mm
	Hmotnost	3,7 kg
	Objem nádoby na prach	500 ml
	Objem nádoby na vodu	270 ml
	Hlučnost	55-70 dB

PŘÍPRAVA PŘED POUŽITÍM

Před prvním použitím

1. Vyjměte spotřebič a příslušenství z obalu. Před likvidací obalu se ujistěte, že jste vyjmuli všechny komponenty. Zkontrolujte, zdali není spotřebič poškozený.
2. Odstraňte veškeré nálepky, ochranné prvky a etikety z přední strany, z nárazníku, z prostoru, kde je uložena nádoba na prach i z dobíjecí stanice.

Instalace rotačního kartáče

1. Otočte vysavač vzhůru nohama.
2. Rotační kartáč nasadte na držák ve spodní části vysavače, až uslyšíte cvaknutí.

3. Vysavač otočte do provozní polohy.

Rotační kartáč je určen k vysávání hladkých podlahových krytin. Zajišťuje efektivní vysávání prachu a nečistot v rozích, podél stěn a nábytku. Před použitím vysavače na koberci je důležité rotační kartáč demontovat. Postupujte opačným způsobem.

Dobíjecí stanice (obr. D)

Dobíjecí stanice slouží k automatickému nabíjení vysavače a musí být volně přístupná, aby ji vysavač mohl snadno vyhledat a zaparkovat do ní.

Dobíjecí stanici umístěte na pevný, vodorovný a suchý povrch v dosahu síťové zásuvky. Je vhodné umístit dobíjecí stanici ke zdi.

Zajistěte, aby okolo nabíjecí stanice byl dostatečný volný prostor, a to 0,5 m po obou stranách a 1,5 m před stanicí. V takovém prostoru by se neměly vyskytovat žádné překážky, aby mohl vysavač snadno stanici vyhledat a zaparkovat do ní.

Konektor síťového kabelu zapojte do zdířky po straně dobíjecí stanice a vidlici síťového adaptéru zapojte do řádně uzemněné síťové zásuvky. Napájecí přívod síťového adaptéru ved'te tak, aby nebylo možné o něj zakopnout, aby se namotal na rotační kartáč při vysávání, aby se nedotýkal horkých nebo ostrých předmětů apod.

Dobíjecí stanici odpojte od napájení a uložte na bezpečné místo, pokud nebudete vysavač dlouho používat.

Nabíjení akumulátoru

Před prvním použitím je třeba vysavač plně nabít. Postupujte následovně:

1. Zkontrolujte, že je dobíjecí stanice správně umístěna a připojena k síťové zásuvce.
2. Stiskněte a podržte tlačítko (ⓘ), abyste vysavač zapnuli.
3. Umístěte vysavač do dobíjecí stanice tak, aby se nabíjecí kontakty ve spodní části vysavače dotýkaly nabíjecích kontaktů ve stanici. Jakmile dojde ke spojení kontaktů, automaticky se spustí nabíjení.
4. Zatímco se vysavač nabíjí, indikátor nabíjení na dobíjecí stanici bliká.
5. Jakmile se indikátor rozsvítí, je vysavač nabitý.

Po ukončení úklidu vysavač automaticky vyhledá dobíjecí stanici, do které zaparkuje, aby se mohl nabít, a byl tak připravený k dalšímu použití. Z tohoto důvodu nechte adaptér zapojený v síťové zásuvce. Jakmile je akumulátor vysavač plně nabitý, nabíjení se přeruší.

Pokud se stav nabití vysavače sníží během vysávání, vysavač automaticky přeruší úklid a vyhledá dobíjecí stanici, do které zaparkuje, aby se mohl nabít. Po nabití se vysavač opět spustí a bude pokračovat v úklidu v místě, kde přestal.

Poznámka:



Pokud vysavač nemůže najít dobíjecí stanici, vrátí se na místo, kde úklid ukončil, příp. přerušil. Poté budete muset vysavač ručně vložit do dobíjecí stanice. Pokud během hledání dobíjecí stanice dojde k vybití vysavače, zůstane vysavač na takovém místě. I v takovém případě jej budete muset ručně vložit do dobíjecí stanice.



Poznámka:

Pokud nebudete vysavač používat delší dobu, je důležité jej nabíjet každé 2 až 3 měsíce. Tím prodloužíte životnost vestavěného akumulátoru.



Příprava místnosti před zahájením úklidu

Před zahájením úklidu je třeba provést několik úkonů, aby nedošlo k poškození vysavače, poškození majetku nebo vzniku nebezpečné situace.

1. Z podlahy odstraňte veškeré kabely a malé předměty, do nichž by se mohl vysavač zamotat.
2. Zahrňte ozdobné a volné okraje koberců, do nichž by se mohl vysavač zamotat. Vysavač není vhodný k vysávání černých koberců s vysokým vlasem nebo koberců s vlasem vyšším než 26 mm.
3. Zabraňte tomu, aby vysavač zajížděl do prostor nižších než 70 mm, hrozí jeho zaseknutí. Pokud je to nutné, zakryjte takové otvory vhodnou překážkou.
4. Vysavač není určen k vysávání mokrých povrchů. Nevystavujte jej vodě ani vlhkosti.
5. Vysavač dokáže překonat překážky vysoké až 16 mm. V případě potřeby odstraňte vyšší překážky z podlahy.
6. Vysavač je vybaven senzory podkladu, které brání jeho spadnutí ze schodů apod. Senzory nemusejí pracovat správně, jestliže jsou špinavé, podlaha je tmavá nebo má reflexní barvu apod. Proto doporučujeme ohraničit prostor, kde by hrozil pád vysavače, vhodnou zábranou.

POUŽITÍ

Zapnutí / vypnutí

Stiskněte a podržte tlačítko , abyste vysavač zapnuli. Tlačítko  a  se rozsvítí. Vysavač je připraven k použití.

Pokud potřebujete vysavač vypnout, stiskněte a podržte tlačítko , až tlačítko zhasnou. Vysavač se vypne.



Poznámka:

Vysavač není možné vypnout, pokud se nabíjí.



Poznámka:

Když je stav nabití vysavače příliš nízký, vysavač se nespustí.

Automatické vypnutí

Pokud je vysavač zapnutý a připraven k použití po dobu déle než 10 hodin, automaticky se vypne. Pro jeho zapnutí stiskněte a podržte tlačítko .

Spuštění automatického úklidu

Když je vysavač zapnutý, stiskněte krátce tlačítko . Vysavač spustí automatický úklid, kdy nejdříve objede stěny místnosti, a poté uklidí místnost cestou ve tvaru „Z“. Režim automatického úklidu je výchozí režim.

Pokud délka úklidu trvá méně než 10 minut, vysavač uklidí danou plochu dvakrát. Jedná se o normální jev.

Spuštění lokálního úklidu

Když je vysavač zapnutý, stiskněte dlouze tlačítko . Vysavač spustí lokální úklid. Aktuální polohu vysavač vyhodnotí jako střed a vyčistí čtvercovou plochu o rozměru 1,5 × 1,5 m. Po dokončení úklidu se vysavač vrátí do výchozího bodu.

Přerušeni/obnova úklidu

Pokud potřebujete, aby vysavač přerušil úklid, stiskněte krátce tlačítko (⏏). Pro obnovu úklidu stiskněte znovu tlačítko (⏏) a vysavač bude pokračovat v úklidu. Pokud je doba přerušení úklidu delší než 10 minut, tlačítka zhasnou a vysavač se uspí. Stiskněte libovolné tlačítko, abyste vysavač aktivovali. Pro pokračování v úklidu stiskněte krátce tlačítko (⏏).

Vyslání vysavače do dobíjecí stanice

Stiskněte tlačítko (🏠), zatímco je vysavač v provozu. Úklid vysavače se ukončí a vysavač automaticky vyhledá dobíjecí stanici, do které zaparkuje, aby se mohl nabít.

Chybová hlášení

Pokud se během úklidu vyskytne závada, tlačítka se rozsvítí a rozblíkájí červeně. Zazní upozornění. Vyhledejte řešení v části **Řešení problémů**.



Poznámka:

Chybová hlášení se rovněž zobrazí v aplikaci.

Použití nástavce na vytírání

Díky nástavci na vytírání budete moci vysávat prach a nečistoty a stírat podlahovou krytinu současně.

1. Stiskněte tlačítko k vyjmutí nádoby na vodu a vytáhněte ji z těla vysavače – viz obrázek **E1**.
2. Odstraňte víčko nádoby a nalijte do ní čistou vodu – viz obrázek **E2**. Používejte pouze čistou a studenou vodu.



Varování:

Do nádoby nelijte horkou ani teplou vodu. Nepoužívejte čisticí prostředky, chemické látky apod.

3. Zavřete víčko a ujistěte se, že voda nikde neuniká – viz obrázek **E3**. Otřete nástavec na vytírání dosucha.
4. Mop namočte v teplé vodě, vyždímejte v ruce a nainstalujte na držák – viz obrázek **E4**.
5. Nasadte držák s mopem na nádobu na vodu – viz obrázek **E5**.
6. Vložte nádobu na vodu s instalovaným držákem zpět do těla vysavače – viz obrázek **E6**.
7. Voda se začne automaticky uvolňovat do mopu až po zapnutí vysavače.

Po dokončení vytírání vyčistěte nádobu a držák s mopem podle pokynů v části „**ČISTĚNÍ A ÚDRŽBA**“.

Pokud je třeba vodu doplnit, vždy nejdříve přerušete chod vysavače, a poté vyjměte nádobu z vysavače.

Návlek by během používání neměl být příliš vlhký, aby nedošlo k prokluzování kol.



Poznámka:

Doporučujeme nádobu na vodu mít instalovanou ve vysavači i bez vody, nicméně držák s mopem instalujte pouze v případě, že budete podlahovou krytinu stírat.



Varování:

Nástavec na vytírání není vhodný k úklidu koberců.

OVLÁDÁNÍ PROSTŘEDNICTVÍM APLIKACE

Robotický vysavač budete moci ovládat i ve svém chytrém mobilním telefonu nebo tabletu.



Stažení aplikace

1. Stáhněte a nainstalujte si aplikaci Tuya Smart do svého telefonu. QR kód ke stažení aplikace naleznete v úvodní části návodu.
2. Robotický vysavač podporuje Wi-Fi s frekvenčním pásmem 2,4 GHz, proto pokud používáte Wi-Fi router s 5 GHz, je nutné jej přepnout na 2,4 GHz.
3. Vytvořte si účet a přihlaste se do aplikace.
4. Aplikace vás provede instalací, registrací a přihlášením krok za krokem.



Automatické přidání zařízení

1. Zapněte vysavač.
2. V aplikaci klikněte na ikonu „+“ v pravém horním rohu a vyberte „Přidat zařízení“.
3. Spustí se automatické vyhledávání dostupných zařízení.
4. Klikněte na ikonu robotického vysavače.
5. Na další obrazovce vyberte Wi-Fi síť a vložte heslo. Klikněte na „Další“.
6. Spustí se automatické přidání robotického vysavače do seznamu zařízení. Klikněte na „Dokončeno“ a zobrazí se ovládání robotického vysavače.

Ruční přidání

1. Zapněte vysavač.
2. V aplikaci klikněte na ikonu „+“ v pravém horním rohu a vyberte „Přidat zařízení“.
3. Na obrazovce přejedte prstem dolů na „Přidat ručně“. Zde vyberte kategorii „Malé domácí spotřebiče“ a vyberte „Robotický vysavač (Wi-Fi)“.
4. Na další obrazovce vyberte Wi-Fi síť a vložte heslo. Klikněte na „Další“.
5. Pokud budete vyzváni k resetu Wi-Fi, stiskněte a podržte současně tlačítka  a  na 3 sekundy. Podsvícení tlačítek se rozblíká. V aplikaci potvrdíte, že tlačítka blikají.
6. Spustí se automatické přidání robotického vysavače do seznamu zařízení. Klikněte na „Dokončeno“ a zobrazí se ovládání robotického vysavače.

Resetování Wi-Fi

Pro resetování Wi-Fi stiskněte a podržte současně tlačítka  a  na robotickém vysavači na 3 sekundy. Zazní krátké zvukové upozornění a Wi-Fi modul se resetuje.

Resetování Wi-Fi proveďte, když:

- budete vyzváni k tomuto kroku v aplikaci;
- nedošlo k automatickému ani ručnímu přidání robotického vysavače do seznamu zařízení v aplikaci;
- když jste změnili/zapomněli heslo k Wi-Fi;
- se změnila konfigurace Wi-Fi;
- potřebujete přidat zařízení k jinému uživatelskému účtu.

Hlasitost a jazyk robotického vysavače

Ovládání robotického vysavače je doprovázeno hlasovým hlášením. Výchozím jazykem hlášení je angličtina. Jazyk hlášení, jeho hlasitost, příp. vypnutí hlášení můžete změnit přímo v aplikaci.

Funkce dostupné v aplikaci

V aplikaci budete moci provést pokročilé nastavení robotického vysavače, režimů úklidu apod. Mezi funkce, které je možné ovládat přes aplikaci, patří:

- volba vysávání nebo vysávání se stíráním podlahy;
- nastavení režimu vysávání – tichý/standard/výkonný;
- volba režimů úklid: úklid podle místností, úklid vybrané oblasti, úklid vybraného místa apod.;
- nastavení zakázaných oblastí / vytvoření virtuální zdi;
- vytvoření mapy domácnosti, její aktualizace v reálném čase a reset;
- plánování úklidu v daný čas;
- regulace výdeje vody při stírání podlahy;
- nastavení režimu „Nerušit“;
- varovná a chybová hlášení apod.

ČIŠTĚNÍ A ÚDRŽBA

Před čištěním nebo jakoukoli údržbou vždy spotřebič vypněte, odpojte vidlici síťového adaptéru od zásuvky.

Abyste zajistili dlouhou životnost vysavače a efektivitu při úklidu, je důležité jej čistit po každém použití.



Varování:

Nikdy neponořujte vysavač, dobíjecí stanici, síťový adaptér do vody ani jiné tekutiny.

K čištění částí vysavače nepoužívejte umělohmotné nebo kovové drátěnky, hrubé čisticí prostředky, chemikálie, benzín, rozpouštědla ani jiné podobné látky. Mohlo by dojít k vážnému narušení povrchové úpravy.

Čištění rotačního kartáče (obr. F)

1. Demontujte kartáč z vysavače a odstraňte z něj nečistoty pomocí dodávaného kartáče.
2. Pokud je kartáč silně znečištěný, omyjte jej pod tekoucí vodou a nechte volně uschnout. Pokud během úklidu došlo k ohnutí štětin, ponořte kartáč do teplé vody, aby se štětiny narovnal.
3. Před instalací se ujistěte, že je kartáč zcela suchý.
4. Pokud je rotační kartáč poškozený nebo opotřebovaný, vyměňte jej za nový.

Čištění nádoby na prach a HEPA filtr

Nádoby na prach je třeba čistit po každém použití, a v případě potřeby i během provozu. V takovém případě se vždy ujistěte, že je chod vysavače přerušeno. Informace o plné nádobě na prach se zobrazuje v aplikaci.

1. Odklopte vrchní kryt, stiskněte tlačítko pro vyjmutí nádoby na prach a vytáhněte ji z vysavače – viz obrázek **G1**.
2. Otevřete víko nádoby na prach a obsah nádoby vysypte do odpadkového koše – viz

obrázek **G2**. Z hygienických důvodů doporučujeme toto provádět mimo obytné prostory.

3. Opatrně odpojte HEPA filtr od nádoby na prach a vyklepejte jej – viz obrázek **G3**. K čištění rovněž můžete použít dodávaný čisticí kartáček. HEPA filtr se nesmí mýt ve vodě. Pokud je HEPA filtr poškozený nebo příliš zanesený, je nutné jej vyměnit za nový.



Poznámka:

Špinavý, zanesený nebo poškozený HEPA filtr a pevný filtr snižují sací výkon, a tím i efektivitu úklidu. Je proto důležité, aby byly filtry čisté.

4. Nádobu na prach omyjte podle potřeby pod tekoucí vodou a nechte volně uschnout.
5. Ujistěte se, že jsou nádoba na prach a HEPA filtr čisté a suché, a nasadte HEPA filtr.
6. Zavřete víko nádoby na prach a složenou nádobu vložte do vysavače – viz obrázek **G4**.

Čištění nádoby na vodu, držáku a mopu

1. Stiskněte tlačítko pro vyjmutí nádoby na vodu a vytáhněte ji z vysavače – viz obrázek **H1**.
2. Odstraňte držák s mopem z nádoby na vodu – viz obrázek **H2**.
3. Zbývající vodu z nádržky vylijte – viz obrázek **H3**. Naplňte nádobu čistou vodou, opatrně zatřeste a vodu vylijte. Nádobu otřete – viz obrázek **H4**. Nechte víčko otevřené a nechte nádržku volně vyschnout.
4. Opatrně sejměte mop z držáku – viz obrázek **H5**. Ponořte mop do teplé vody. Můžete přidat trochu pracího prostředku na jemné prádlo. Vyperte jej v ruce a odstraňte z něj všechny nečistoty. Vymáchejte jej v teplé vodě, vyždímejte v ruce a nechte volně uschnout.



Poznámka:

Návlek není vhodný pro praní v pračce ani k sušení v sušičce.

Čištění středového rotačního kartáče

1. Stiskněte zámkový ochranný kryt a vyklepte kryt středového rotačního kartáče – viz obrázek **I1**.
2. Uchopte středový rotační kartáč za jeden konec a opatrně jej vyjměte z držáku uvnitř sacího otvoru – viz obrázek **I2**.
3. Z rotačního kartáče i z ložisek odstraňte veškeré nečistoty (namotané vlasy, chlupy apod.) – viz obrázek **I3**.
4. Vyčistěte prostor, ve kterém je kartáč uložen, pomocí suchého hadříku a zkontrolujte, zda není sací otvor ucpaný nebo zablokovaný.
5. Rotační kartáč vložte zpět a nasadte kryt. Mírně zatlačte, až uslyšíte cvaknutí. To signalizuje správné zajištění.

Čištění senzorů

Je důležité pravidelně čistit senzory na vysavači a na dobíjecí stanici, neboť zajišťují jeho bezpečný pohyb. Otřete senzory suchou a měkkou houbičkou.

- AI binokulární senzorický snímač – **J1**
- Laserový modul – **J2**

- Spodní senzory – **J3**
- Nabíjecí kontakty na vysavači – **J4**
- Nabíjecí kontakty na dobíjecí stanici – **J5**

Čištění pojezdových kol

Pravidelně odstraňujte namotané vlasy a chlupy z pojezdových kol a z předního kolečka. K čištění použijte dodávaný čistící kartáč.

Čištění vnějšího povrchu a dobíjecí stanice

Vnější povrch vysavače a dobíjecí stanici otřete čistou a suchou utěrkou.

Uložení

Před uložením se ujistěte, že je vysavač čistý, nádoba na prach je prázdná a čistá, nádoba na vodu je prázdná a suchá, HEPA filtr je čistý a správně nasazený. Spotřebič uložte na suché a dobře větrané místo mimo dosah dětí nebo domácích mazlíčků. Na spotřebič nepokládejte žádné předměty.

Abyste zajistili dlouhou životnost vestavěného akumulátoru, nabíjete vysavač pravidelně každé 3 měsíce.

ŘEŠENÍ PROBLÉMŮ

Problém	Příčina	Řešení
Přidání vysavače do aplikace selhalo.	Vložili jste nesprávné heslo k Wi-Fi.	Vložte správné heslo.
	Vysavač je mimo dosah routeru.	Ujistěte se, že je vysavač v dosahu routeru.
	Vysavač není připraven k přidání do aplikace.	Resetujte vysavač podle pokynů v části Resetování Wi-Fi.
	Používáte Wi-Fi síť 5 GHz.	Vysavač podporuje Wi-Fi síť 2.4 GHz. Přepněte vaše chytré zařízení na tuto Wi-Fi síť.
V aplikaci chybí mapa.	Při manuálním pohybu vysavače může dojít ke ztrátě mapy.	Pokud byla mapa již uložena, ručně ji v aplikaci obnovte.
Mapa není uložena.	Po úklidu jste nepotvrdili, že se má mapa uložit.	Jakmile vysavač dokončí úklid, potvrďte v aplikaci, že se má mapa uložit.
Nádoba na vodu vypadává.	Nádoba na vodu není správně vložena.	Vyjměte nádobu na vodu a vložte ji zpět do vysavače. Správné umístění je signalizováno cvaknutím.

Problém	Příčina	Řešení
Postranní kartáč vypadává.	Postranní kartáč není správně nasazený.	Odstraňte postranní kartáč a nasadte jej na kolík ve spodní části vysavače. Správné nasazení je signalizováno cvaknutím.
Vysavač není schopen najít dobíjecí stanici a zaparkovat do ní.	Dobíjecí stanice není správně umístěná.	Umístěte dobíjecí stanici tak, aby byla volně přístupná.
	Dobíjecí stanice je odpojena od zdroje napájení.	Nechte dobíjecí stanici připojenou ke zdroji napájení.
	Přemístili jste dobíjecí stanici, zatímco vysavač prováděl úklid.	Nepřemísťujte dobíjecí stanici během úklidu.
	Úklid vysavače byl přerušen.	Spustte vysavač a nechte jej dokončit úklid. Vysavač sám vyhledá dobíjecí stanici a zaparkuje do ní.
	Spustili jste vysavač mimo dobíjecí stanici.	Spustte vysavač vždy, když je zaparkovaný v dobíjecí stanici.
	Cesta k dobíjecí stanici je zablokována cizím předmětem.	Odstraňte cizí předměty, které brání vysavači zaparkovat do dobíjecí stanice.
Vysavač se vrátil do dobíjecí stanice před dokončením úklidu.	Stav nabití vysavače se snížil a vysavač se musí dobít.	Nechte vysavač nabít, po nabití bude pokračovat v úklidu.
	Na trase úklidu je příliš mnoho překážek, které musí vysavač objíždět, příp. pod kterými nedokáže uklidit.	Před úklidem uspořádejte místnost/domácnost tak, aby vysavač mohl uklidit maximální množství prostoru.
Vysavač se nenabíjí.	Vysavač není správně umístěný v dobíjecí stanici a kontakty nedoléhají.	Zkontrolujte umístění vysavače v dobíjecí stanici. V případě potřeby jej vložte ručně do dobíjecí stanice. Indikátor nabití se rozsvítí, když se vysavač začne nabíjet.
	Dobíjecí stanice není připojena ke zdroji napájení.	Připojte dobíjecí stanici ke zdroji napájení.
	Vysavač je zcela vybitý, neboť jste jej velmi dlouhou dobu nepoužívali.	Pokud se nabíjení nespustí, obraťte se na autorizovaný servis. I když vysavač dlouhodobě nepoužíváte, doporučujeme jej pravidelně nabíjet, a to alespoň jednou za tři měsíce.

Problém	Příčina	Řešení
Vysavač je příliš hlučný během úklidu.	Postranní kartáč nebo středový rotační kartáč jsou zablokované.	Odstraňte příčinu zablokování.
	Nádoba na prach je plná.	Vyprázdněte nádobu na prach a vyčistěte HEPA filtr.
	Nastavili jste maximální sací výkon.	Jedná se o normální jev.
Vysavač uvázl během úklidu.	Vysavač se zamotal do přívodního kabelu jiného spotřebiče, do závěsu nebo do koberce.	Uvolněte vysavač a přemístěte jej ručně na volné místo.
	Vysavač se dostal do nízkého prostoru (např. pod nábytek), kde uvázнул.	Vyjměte vysavač z takového místa. V aplikaci označte takové místo jako zakázanou oblast, aby se situace neopakovala.
Vysavač jezdí kolem jednoho místa dokola, opakovaně uklízí jen jedno místo, nebo naopak určité místo vynechává.	Na podlaze jsou cizí předměty, které brání vysavači v úklidu.	Před úklidem uspořádejte místnost/domácnost tak, aby vysavač mohl uklidit maximální množství prostoru.
	Vysavač vytvořil nesprávnou mapu, když přejížděl překážky nebo se pokoušel vyjet schody či prahy.	Nechte vysavač uklidit jen konkrétní místnost. Po úklidu se vysavač vrátí na místo, odkud zahájil úklid.
	Podlaha je příliš kluzká, navoskovaná nebo vyleštěná, což způsobuje, že pojezdová kola na podlaze prokluzují.	Vyčkejte, až podlaha uschne a je volně pochozí.
	Vysavač nemůže dojet do určitého místa, neboť mu v tom brání nábytek, předměty na podlaze apod.	Před úklidem uspořádejte místnost/domácnost tak, aby vysavač mohl uklidit maximální množství prostoru.
	Laserový modul je zašpiněný nebo zakrytý.	Vyčistěte laserový modul nebo odstraňte příčinu zakrytí modulu.
Při ovládání přes aplikaci se vysavač spustí se zpožděním.	Wi-Fi signál je slabý.	Používejte vysavač v místě, kde je silný Wi-Fi signál.

Pokud problém není uveden v tabulce výše nebo se problém nepodařilo vyřešit, vypněte spotřebič, odpojte zástrčku přívodního kabelu od síťové zásuvky a obraťte se na autorizované servisní středisko.

Tímto společnost Alza.cz a. s. prohlašuje že typ rádiového zařízení SGR-RV-R800B je v souladu se směrnicí 2014/53/EU.

Ďakujeme, že ste si kúpili spotrebič značky SIGURO. Sme vďační za vašu dôveru a je nám potešením vám prístroj na ďalších stránkach predstaviť a oboznámiť vás so všetkými jeho funkciami a spôsobmi použitia.

Veríme v spravodlivú a zodpovednú spoločnosť, a preto spolupracujeme iba s dodávateľmi, ktorí spĺňajú naše prísne kritériá na ochranu záujmu zamestnancov, prevenciu ich zneužívania a férové pracovné podmienky.

Ak potrebujete pomôcť s rozsiahlou údržbou alebo opravou výrobku, ktorá vyžaduje zásah do jeho vnútorných častí, je vám k dispozícii náš autorizovaný servis na e-mailovej adrese siguro@alza.cz alebo operátori na infolinke predajcu. Pre vaše pohodlie pri riešení akýchkoľvek problémov s výrobkom sme tieto kontaktné miesta zjednotili a vyššie uvedené kontakty je možné využiť aj v prípade všetkých reklamácií alebo pozáručného servisu.

BEZPEČNOSTNÉ INFORMÁCIE



Pred použitím si, prosím, pozorne prečítajte tento manuál a uschovajte ho na budúce použitie.

1. Tento spotrebič môžu používať deti vo veku 8 rokov a staršie a osoby so zníženými fyzickými, zmyslovými alebo mentálnymi schopnosťami alebo s nedostatkom skúseností a znalostí, ak sú pod dozorom alebo boli poučené o používaní spotrebiča bezpečným spôsobom a rozumejú prípadným nebezpečenstvám.
2. Deti sa so spotrebičom nesmú hrať.
3. Čistenie a údržbu vykonávanú používateľom nesmú vykonávať deti bez dozoru.
4. Ak sú sieťový adaptér alebo dobíjacia stanica poškodené, musí ich nahradiť výrobca, jeho servisný technik alebo podobne kvalifikovaná osoba, aby sa zabránilo vzniku nebezpečnej situácie. Je zakázané používať spotrebič s poškodeným sieťovým adaptérom alebo dobíjacou stanicou.
5. Pred čistením alebo údržbou odpojte spotrebič od

sieťovej zásuvky a vypnite ho hlavným vypínačom.

6. Spotrebič sa musí používať iba s dobíjacou stanicou a sieťovým adaptérom, ktoré sú so spotrebičom dodávané.
7. **VÝSTRAHA:** Nepoužívajte dobíjaciu stanicu alebo sieťový adaptér na nabíjanie akumulátorov alebo spotrebičov, ktoré na to nie sú určené.
8. Tento spotrebič je určený na vysávanie prachu a nečistôt v domácnostiach, kanceláriách a podobných priestoroch. Nepoužívajte ho v priemyselnom prostredí alebo vonku.
9. Spotrebič nie je určený na vysávanie vody, preto sa nesmie používať vo vlhkých či mokrych priestoroch, napríklad v práčovniach, kúpeľniach alebo okolo bazéna. Pri kontakte s vlhkom sa zničí vnútorné elektronické vybavenie vysávača.
10. Spotrebič nepoužívajte na vysávanie:
 - tlejúcich cigariet, horiacich alebo horľavých predmetov, zápaliiek alebo popola;
 - vody a iných tekutín;
 - ostrých predmetov, ako sú napr. črepy, ihly, špendlíky a pod.;
 - múky, omietky a iných stavebných materiálov;
 - väčších kusov papiera alebo plastových vrecúšok, ktoré môžu ľahko zablokovat' nasávací otvor.
11. Pred zapojením vidlice adaptéra do sieťovej zásuvky sa uistite, že sa zhoduje vstupné napätie uvedené na typovom štítku s elektrickým napätím zásuvky.
12. Sieťový adaptér zapájajte výhradne k riadne uzemnenej zásuvke. Nepoužívajte predlžovací kábel.
13. Prívodný kábel sieťového adaptéra neklad'te cez ostré predmety. Je dôležité, aby prívodný kábel nevisel cez okraj stola alebo aby sa nedotýkal zahriateho či horúceho povrchu.
14. Sieťový adaptér odpájajte od zásuvky ťahom za zástrčku. Ťahom za kábel by mohlo dôjsť k poškodeniu adaptéra alebo zásuvky.
15. Nedotýkajte sa adaptéra alebo jeho kábla mokrymi rukami.
16. Uchovávajte spotrebič a sieťový adaptér v suchu mimo dosahu detí.
17. Spotrebič nevystavujte priamemu slnečnému žiareniu a neumiestňujte ho do blízkosti otvoreného ohňa alebo prístrojov, ktoré sú zdrojom tepla.
18. Spotrebič používajte iba s originálnym príslušenstvom, ktoré je s ním dodávané alebo ktoré výrobca odporúča.
19. Pred každým použitím sa uistite, že je spotrebič správne zostavený, je inštalovaná nádoba na prach a filtračná jednotka.
20. Pred každým použitím sa uistite, že sú zatvorené vstupné dvere. Odstráňte z podlahových krytín oblečenie, papier, hračky, sieťové alebo predlžovacie káble a iné predmety, ktoré by mohol vysávač nasat' alebo zachytiť. Záclony a závesy, ktoré siahajú až na zem, zdvihnite, aby nedošlo k ich zachyteniu do vysávača.

21. Zaistíte, aby pri prevádzke spotrebiča neboli zakryté otvory na výstup vzduchu alebo aby nebol blokový nasávací otvor. V opačnom prípade môže dôjsť k jeho poškodeniu.
22. Spotrebič nepoužívajte na úzkych vyvýšených plochách, ako je stôl, skriňa a pod. Nedostatočný priestor na manévrovanie môže zapríčiniť jeho pád a poškodenie.
23. Na spotrebič neodkladajte žiadne predmety ani naň nestúpajte alebo nesadajte. Ak je spotrebič v prevádzke, dbajte na zvýšenú opatrnosť v prítomnosti detí a domácich zvierat.
24. Spotrebič nerozoberajte, neupravujte ani neopravujte. Neobsahuje časti, ktoré by mohol používateľ opraviť sám. Akúkoľvek inú údržbu, ktorá nie je opísaná v tomto návode, zverte autorizovanému servisu. Nepoužívajte spotrebič, ak nefunguje správne, je poškodený, spadol do vody, je poškodená dobíjacia stanica alebo sieťový adaptér.
25. Pri čistení a údržbe dodržujte pokyny v tomto návode.
26. Aby ste zabránili úrazu elektrickým prúdom, nevystavujte spotrebič, dobíjaciú stanicu alebo adaptér kvapkajúcej alebo striekajúcej vode, ani ich neponárajte do vody alebo inej tekutiny.
27. Ak nebudete spotrebič dlhšie používať, vyberte z neho akumulátor. Pred jeho vybratím sa uistite, že je spotrebič vypnutý hlavným vypínačom a odpojený od napájania.
28. Netlačte na laserový navigačný modul, nepokúšajte sa dvíhať jeho kryt. Mohlo by dôjsť k poškodeniu modulu.

Laser – Trieda I

Laserový snímač spĺňa triedu I laserovej bezpečnosti podľa štandardu EN 60825-1.

Pri používaní, manipulácii a údržbe robotického vysávača s laserovým snímačom vždy dodržujte nasledujúce pokyny:

- Pred akoukoľvek manipuláciou vypnite robotický vysávač hlavným vypínačom.
- Nemierťe laserovým lúčom na osoby.
- Nedívať sa do priameho alebo odrazeného lúča lasera.
- Úpravy alebo opravy laserového snímača mimo autorizovaného servisu sú zakázané.



Varovanie:

Nedodržanie pokynov na používanie a údržbu uvedených v tomto návode môže viesť k nebezpečnému ožiareniu!

LIKVIDÁCIA AKUMULÁTORA



Výrobok je vybavený vstavaným akumulátorom. Je potrebné ho vybrať pred ekologickou likvidáciou výrobku alebo jeho odovzdaním na zbernom mieste. Vybratie akumulátora smie vykonávať iba kvalifikovaná osoba v autorizovanom servise. Výrobok zapnite a vyčakajte, až sa akumulátor celkom vybije. Potom ho vyberte z výrobku. Akumulátor obsahuje škodlivé látky pre životné prostredie, a preto nepatrí do bežného komunálneho odpadu. Odovzdajte akumulátor na ekologickú likvidáciu na príslušné zberné miesto.



Stupeň ochrany pred úrazom elektrickým prúdom: II

Ochrana pred úrazom elektrickým prúdom je zaistená dvojitou alebo zosilnenou izoláciou.





Symbol **Iba na použitie vo vnútorných priestoroch** označuje, že produkt nie je určený na vonkajšie použitie.

Týmto spoločnosť Alza.cz a.s. vyhlasuje, že typ rádiového zariadenia SGR-RV-M300B a SGR-RV-R800B je v súlade so smernicou 2014/53/EÚ.

PREHL'AD

Robotický vysávač (obr. A)



- 1 Laserový modul
- 2 Vrchný kryt
- 3 Nárazník
- 4 Senzory na pohyb pozdĺž steny
- 5 Senzor proti kolízii
- 6 Tlačidlo  na zapnutie/vypnutie vysávača a spustenie/prerušenie upratovania
- 7 Tlačidlo  na návrat do dobíjacej stanice
- 8 Wi-Fi indikátor (podsvietenie ovládacích tlačidiel na robotickom vysávači)
- 9 AI binokulárny sensorický snímač
- 10 Nádoaba na prach
- 11 Vstupný otvor nádoby na prach
- 12 HEPA filter
- 13 Veko nádoby na prach
- 14 Tlačidlo na uvoľnenie veka nádoby na prach
- 15 Čistiaca kefa
- 16 Tlačidlo RESET
- 17 Predné koliesko
- 18 Bočná rotačná kefa
- 19 Stredová rotačná kefa
- 20 Ochranný rám rotačnej kefy
- 21 Pojazdové kolesá
- 22 Zámky ochranného rámu
- 23 Kobercové senzory
- 24 Nabíjacie kontakty
- 25 Nádoaba na vodu
- 26 Tlačidlo na vybratie nádoby na vodu
- 27 Viečko plniaceho otvoru

Bez vyobrazenia: sieťový adaptér, držiak mopu, mop (bez vyobrazenia)

Dobíjacia stanica (obr. B)

- 1 Indikátor nabíjania
- 2 Oblasť prenosu signálu
- 3 Nabíjacie kontakty
- 4 Zdierka na pripojenie koncovky sieťového adaptéra

Zoznam príslušenstva

- Robotický vysávač
- Dobíjacia stanica
- Sieťový adaptér
- Rotačná kefa
- Čistiaca kefa
- Držiak mopu
- Mop

TECHNICKÉ PARAMETRE

Adaptér	Vstupné napätie	100 – 240 V~, 50 – 60 Hz, 0,4 A
	Výstupné napätie	20 V \equiv 1,2 A, 24 W
Vysávač	Akumulátor	Li-Ion 14,4 V, 5000 mAh
	Vstupné napätie	20 V, 1,2 A
	Čas nabíjania	4 – 5 hodín
	Čas prevádzky	253 minút (tichý režim), 128 minút (výkonný režim)
	Rozmery (priemer * výška)	100 × 350 mm
	Hmotnosť	3,7 kg
	Objem nádoby na prach	500 ml
	Objem nádoby na vodu	270 ml
	Hlučnosť	55 – 70 dB

PRÍPRAVA PRED POUŽITÍM

Pred prvým použitím

1. Vyberte spotrebič a príslušenstvo z obalu. Pred likvidáciou obalu sa uistite, že ste vybrali všetky komponenty. Skontrolujte, či nie je spotrebič poškodený.
2. Odstráňte všetky nálepky, ochranné prvky a etikety z prednej strany, z nárazníka, z priestoru, kde je uložená nádoba na prach aj z dobíjacej stanice.

Inštalácia rotačnej kefy

1. Otočte vysávač hore nohami.
2. Rotačnú kefu nasadte na držiak v spodnej časti vysávača, až začujete cvaknutie.

3. Vysávač otočte do prevádzkovej polohy.

Rotačná kefa je určená na vysávanie hladkých podlahových krytín. Zaisťuje efektívne vysávanie prachu a nečistôt v rohoch, pozdĺž stien a nábytku. Pred použitím vysávača na koberci je dôležité rotačnú kefu demontovať. Postupujte opačným spôsobom.

Dobíjacia stanica (obr. D)

Dobíjacia stanica slúži na automatické nabíjanie vysávača a musí byť voľne prístupná, aby ju vysávač mohol ľahko vyhľadať a zaparkovať do nej.

Dobíjaciú stanicu umiestnite na pevný, vodorovný a suchý povrch v dosahu sieťovej zásuvky. Je vhodné umiestniť dobíjaciú stanicu k stene.

Zaisťte, aby okolo nabíjacej stanice bol dostatočný voľný priestor, a to 0,5 m po oboch stranách a 1,5 m pred stanicou. V takom priestore by sa nemali vyskytovať žiadne prekážky, aby mohol vysávač ľahko stanicu vyhľadať a zaparkovať do nej.

Konektor sieťového kábla zapojte do zdieľky na boku dobíjacej stanice a vidlicu sieťového adaptéra zapojte do riadne uzemnenej sieťovej zásuvky. Napájací prívod sieťového adaptéra vedte tak, aby nebolo možné oň zakopnúť, aby sa namotal na rotačnú kefu pri vysávaní, aby sa nedotýkal horúcich alebo ostrých predmetov a pod.

Dobíjaciú stanicu odpojte od napájania a uložte na bezpečné miesto, ak nebudete vysávač dlho používať.

Nabíjanie akumulátora

Pred prvým použitím treba vysávač plne nabiť. Postupujte nasledovne:

1. Skontrolujte, že je dobíjacia stanica správne umiestnená a pripojená k sieťovej zásuvke.
2. Stlačte a podržte tlačidlo (⏻), aby ste vysávač zapli.
3. Umiestnite vysávač do dobíjacej stanice tak, aby sa nabíjacie kontakty v spodnej časti vysávača dotýkali nabíjacích kontaktov v stanici. Len čo dôjde k spojeniu kontaktov, automaticky sa spustí nabíjanie.
4. Zatiaľ čo sa vysávač nabíja, indikátor nabíjania na dobíjacej stanici bliká.
5. Hneď ako sa indikátor rozsvieti, je vysávač nabitý.

Po ukončení upratovania vysávač automaticky vyhľadá dobíjaciú stanicu, do ktorej zaparkuje, aby sa mohol nabiť, a bol tak pripravený na ďalšie použitie. Z tohto dôvodu nechajte adaptér zapojený v sieťovej zásuvke. Hneď ako je akumulátor vysávača plne nabitý, nabíjanie sa preruší.

Ak sa stav nabitia vysávača zníži počas vysávania, vysávač automaticky preruší upratovanie a vyhľadá dobíjaciú stanicu, do ktorej zaparkuje, aby sa mohol nabiť. Po nabití sa vysávač opäť spustí a bude pokračovať v upratovaní v mieste, kde prestal.

Poznámka:



Ak vysávač nemôže nájsť dobíjaciú stanicu, vráti sa na miesto, kde upratovanie ukončil, príp. prerušil. Potom budete musieť vysávač ručne vložiť do dobíjacej stanice. Ak počas hľadania dobíjacej stanice dôjde k vybitiu vysávača, zostane vysávač na takom mieste. Aj v takom prípade ho budete musieť ručne vložiť do dobíjacej stanice.



Poznámka:

Ak nebudete vysávač dlhšie používať, je dôležité ho nabíjať každé 2 až 3 mesiace. Tým predĺžite životnosť zabudovaného akumulátora.

Príprava miestnosti pred začatím upratovania



Pred začatím upratovania treba vykonať niekoľko úkonov, aby nedošlo k poškodeniu

vysávača, poškodeniu majetku alebo vzniku nebezpečnej situácie.

1. Z podlahy odstráňte všetky káble a malé predmety, do ktorých by sa mohol vysávač zamotať.
2. Zahrňte ozdobné a voľné okraje kobercov, do ktorých by sa mohol vysávač zamotať. Vysávač nie je vhodný na vysávanie čiernych kobercov s vysokým vlasom alebo kobercov s vlasom vyšším než 26 mm.
3. Zabráňte tomu, aby vysávač zachádzal do priestorov nižších než 70 mm, hrozí jeho zaseknutie. Ak je to nutné, zakryte také otvory vhodnou prekážkou.
4. Vysávač nie je určený na vysávanie mokrých povrchov. Nevystavujte ho vode ani vlhkosti.
5. Vysávač dokáže prekonať prekážky vysoké až 16 mm. V prípade potreby odstráňte vyššie prekážky z podlahy.
6. Vysávač je vybavený senzormi podkladu, ktoré bránia jeho spadnutiu zo schodov a pod. Senzory nemusia fungovať správne, ak sú špinavé, podlaha je tmavá alebo má reflexnú farbu a pod. Preto odporúčame ohraničiť priestor, kde by hrozil pád vysávača, vhodnou zábranou.

POUŽITIE

Zapnutie/vypnutie

Stlačte a podržte tlačidlo , aby ste vysávač zapli. Tlačidlá  a  sa rozsvietia. Vysávač je pripravený na použitie.

Ak potrebujete vysávač vypnúť, stlačte a podržte tlačidlo , až tlačidlá zhasnú. Vysávač sa vypne.



Poznámka:

Vysávač nie je možné vypnúť, ak sa nabíja.



Poznámka:

Keď je stav nabitia vysávača príliš nízky, vysávač sa nespustí.

Automatické vypnutie

Ak je vysávač zapnutý a pripravený na použitie dlhšie než 10 hodín, automaticky sa vypne. Na jeho zapnutie stlačte a podržte tlačidlo .

Spustenie automatického upratovania



Keď je vysávač zapnutý, stlačte krátko tlačidlo . Vysávač spustí automatické upratovanie, keď najskôr obíde steny miestnosti, a potom uprace miestnosť cestou v tvare „Z“. Režim automatického upratovania je východiskový režim.

Ak dĺžka upratovania trvá menej než 10 minút, vysávač uprace danú plochu dvakrát. Ide o normálny jav.

Spustenie lokálneho upratovania

Keď je vysávač zapnutý, stlačte dlho tlačidlo . Vysávač spustí lokálne upratovanie. Aktuálnu polohu vysávač vyhodnotí ako stred a vyčistí štvorcovú plochu s rozmerom 1,5 × 1,5 m. Po dokončení upratovania sa vysávač vráti do východiskového bodu.

Prerušenie/obnova upratovania

Ak potrebujete, aby vysávač prerušil upratovanie, stlačte krátko tlačidlo . Na obnovu upratovania stlačte znovu tlačidlo  a vysávač bude pokračovať v upratovaní. Ak je čas prerušenia upratovania dlhší než 10 minút, tlačidlá zhasnú a vysávač sa uspí. Stlačte ľubovoľné tlačidlo, aby ste vysávač aktivovali. Na pokračovanie v upratovaní stlačte krátko tlačidlo .

Vyslanie vysávača do dobíjacej stanice

Stlačte tlačidlo , zatiaľ čo je vysávač v prevádzke. Upratovanie vysávača sa ukončí a vysávač automaticky vyhľadá dobíjajúcu stanicu, do ktorej zaparkuje, aby sa mohol nabiť.

Chybové hlásenia

Ak sa počas upratovania vyskytne porucha, tlačidlá sa rozsvietia a rozblíkajú na červeno. Zaznie upozornenie. Vyhľadajte riešenie v časti **Riešenie problémov**.



Poznámka:

Chybové hlásenia sa takisto zobrazia v aplikácii.

Použitie nastavca na vytieranie

Vďaka nastavcu na vytieranie budete môcť vysávať prach a nečistoty a stierať podlahovú krytinu súčasne.

1. Stlačte tlačidlo na vybratie nádoby na vodu a vytiahnite ju z tela vysávača – pozrite obrázok **E1**.
2. Odstráňte viečko nádoby a nalejte do nej čistú vodu – pozrite obrázok **E2**. Používajte iba čistú a studenú vodu.



Varovanie:

Do nádoby nelejte horúcu ani teplú vodu. Nepoužívajte čistiace prostriedky, chemické látky a pod.

3. Zavrite viečko a uistite sa, že voda nikde neuniká – pozrite obrázok **E3**. Utrite nastavec na vytieranie dosucha.
4. Mop namočte v teplej vode, vyžmýkajte v ruke a nainštalujte na držiak – pozrite obrázok **E4**.
5. Nasadte držiak s mopom na nádobu na vodu – pozrite obrázok **E5**.
6. Vložte nádobu na vodu s inštalovaným držiakom späť do tela vysávača – pozrite obrázok **E6**.
7. Voda sa začne automaticky uvoľňovať do mopu až po zapnutí vysávača.

Po dokončení vytierania vyčistite nádobu a držiak s mopom podľa pokynov v časti **„ČISTENIE A ÚDRŽBA“**.

Ak je potrebné vodu doplniť, vždy najskôr prerušte chod vysávača, a potom vyberte nádobu z vysávača.

Návlek by počas používania nemal byť príliš vlhký, aby nedošlo k prešmykovaniu kolies.



Poznámka:

Odporúčame nádobu na vodu mať inštalovanú vo vysávači aj bez vody, no držiak s mopom inštalujte iba v prípade, že budete podlahovú krytinu stierať.



Varovanie:

Nadstavec na vytieranie nie je vhodný na upratovanie kobercov.

OVLÁDANIE PROSTREDNÍCTVOM APLIKÁCIE

Robotický vysávač budete môcť ovládať aj vo svojom inteligentnom mobilnom telefóne alebo tablete.



Stiahnutie aplikácie

1. Stiahnite a nainštalujte si aplikáciu Tuya Smart do svojho telefónu. QR kód na stiahnutie aplikácie nájdete v úvodnej časti návodu.
2. Robotický vysávač podporuje Wi-Fi s frekvenčným pásmom 2,4 GHz, preto ak používate Wi-Fi router s 5 GHz, je nutné ho prepnúť na 2,4 GHz.
3. Vytvorte si účet a prihláste sa do aplikácie.
4. Aplikácia vás prevedie inštaláciou, registráciou a prihlásením krok za krokom.

Automatické pridanie zariadenia

1. Zapnite vysávač.
2. V aplikácii kliknite na ikonu „+“ v pravom hornom rohu a vyberte „Pridať zariadenie“.
3. Spustí sa automatické vyhľadávanie dostupných zariadení.
4. Kliknite na ikonu robotického vysávača.
5. Na ďalšej obrazovke vyberte Wi-Fi sieť a vložte heslo. Kliknite na „Ďalej“.
6. Spustí sa automatické pridanie robotického vysávača do zoznamu zariadení. Kliknite na „Dokončené“ a zobrazí sa ovládanie robotického vysávača.

Ručné pridanie

1. Zapnite vysávač.
2. V aplikácii kliknite na ikonu „+“ v pravom hornom rohu a vyberte „Pridať zariadenie“.
3. Na obrazovke prejdite prstom dole na „Pridať ručne“. Tu vyberte kategóriu „Malé domáce spotrebiče“ a vyberte „Robotický vysávač (Wi-Fi)“.
4. Na ďalšej obrazovke vyberte Wi-Fi sieť a vložte heslo. Kliknite na „Ďalej“.
5. Ak budete vyzvaní na reset Wi-Fi, stlačte a podržte súčasne tlačidlá  a  na 3 sekundy. Podsvietenie tlačidiel sa rozblíkajú. V aplikácii potvrdte, že tlačidlá blikajú.
6. Spustí sa automatické pridanie robotického vysávača do zoznamu zariadení. Kliknite na „Dokončené“ a zobrazí sa ovládanie robotického vysávača.

Resetovanie Wi-Fi

Na resetovanie Wi-Fi stlačte a podržte súčasne tlačidlá  a  na robotickom vysávači na 3 sekundy. Zaznie krátke zvukové upozornenie a Wi-Fi modul sa resetuje.

Resetovanie Wi-Fi vykonajte, keď:

- budete vyzvaní na tento krok v aplikácii;
- nedošlo k automatickému ani ručnému pridaniu robotického vysávača do zoznamu zariadení v aplikácii;
- keď ste zmenili/zabudli heslo k Wi-Fi;
- sa zmenila konfigurácia Wi-Fi;
- potrebujete pridať zariadenie k inému používateľskému účtu.

Hlasitosť a jazyk robotického vysávača

Ovládanie robotického vysávača je sprevádzané hlasovým hlásením. Východiskovým jazykom hlásenia je angličtina. Jazyk hlásenia, jeho hlasitosť, príp. vypnutie hlásenia môžete zmeniť priamo v aplikácii.

Funkcie dostupné v aplikácii

V aplikácii budete môcť vykonať pokročilé nastavenie robotického vysávača, režimov upratovania a pod. Medzi funkcie, ktoré je možné ovládať cez aplikáciu, patria:

- voľba vysávania alebo vysávania so stieraním podlahy;
- nastavenie režimu vysávania – tichý/štandard/výkonný;
- voľba režimov pre upratovanie: upratovanie podľa miestností, upratovanie vybranej oblasti, upratovanie vybraného miesta a pod.;
- nastavenie zakázaných oblastí / vytvorenie virtuálnych stien;
- vytvorenie mapy domácnosti, jej aktualizácia v reálnom čase a reset;
- plánovanie upratovania v danom čase;
- regulácia výdaja vody pri stieraní podlahy;
- nastavenie režimu „Nerušit“;
- varovné a chybové hlásenia a pod.

ČISTENIE A ÚDRŽBA

Pred čistením alebo akoukoľvek údržbou vždy spotrebič vypnite, odpojte vidlicu sieťového adaptéra od zásuvky.

Aby ste zaistili dlhú životnosť vysávača a efektivitu pri upratovaní, je dôležité ho čistiť po každom použití.



Varovanie:

Nikdy neponárajte vysávač, dobíjaciu stanicu, sieťový adaptér do vody ani inej tekutiny.

Na čistenie častí vysávača nepoužívajte umelohmotné alebo kovové drôtenky, hrubé čistiace prostriedky, chemikálie, benzín, rozpúšťadlá ani iné podobné látky. Mohlo by dôjsť k vážnemu narušeniu povrchovej úpravy.

Čistenie rotačnej kefy (obr. F)

1. Demontujte kefu z vysávača a odstráňte z nej nečistoty pomocou dodávanej kefy.
2. Ak je kefa silne znečistená, umyte ju pod tečúcou vodou a nechajte voľne uschnúť. Ak počas upratovania došlo k ohnutiu štetín, ponorte kefu do teplej vody, aby sa štetiny narovnali.
3. Pred inštaláciou sa uistite, že je kefa úplne suchá.
4. Ak je rotačná kefa poškodená alebo opotrebená, vymeňte ju za novú.

Čistenie nádoby na prach a HEPA filter

Nádoby na prach je potrebné čistiť po každom použití, a v prípade potreby aj počas prevádzky. V takom prípade sa vždy uistite, že je chod vysávača prerušený. Informácia o plnej nádobe na prach sa zobrazuje v aplikácii.

1. Odklopte vrchný kryt, stlačte tlačidlo na vybratie nádoby na prach a vytiahnite ju z vysávača – pozrite obrázok **G1**.
2. Otvorte veko nádoby na prach a obsah nádoby vysypte do odpadkového koša – pozrite obrázok **G2**. Z hygienických dôvodov odporúčame toto vykonávať mimo obytných priestorov.

3. Opatrne odpojte HEPA filter od nádoby na prach a vykľepte ho – pozrite obrázok **G3**. Na čistenie môžete použiť aj dodávanú čistiacu kefku. HEPA filter sa nesmie umývať vo vode. Ak je HEPA filter poškodený alebo príliš zanesený, je nutné ho vymeniť za nový.



Poznámka:

Špinavý, zanesený alebo poškodený HEPA filter a pevný filter znižujú nasávací výkon, a tým aj efektívnosť upratovania. Je preto dôležité, aby boli filtre čisté.

4. Nádobu na prach umyte podľa potreby pod tečúcou vodou a nechajte voľne uschnúť.
5. Uistite sa, že sú nádoba na prach a HEPA filter čisté a suché, a nasadte HEPA filter.
6. Zavrite veko nádoby na prach a zloženú nádobu vložte do vysávača – pozrite obrázok **G4**.

Čistenie nádoby na vodu, držiaka a mopu

1. Stlačte tlačidlo na vybratie nádoby na vodu a vytiahnite ju z vysávača – pozrite obrázok **H1**.
2. Odstráňte držiak s mopom z nádoby na vodu – pozrite obrázok **H2**.
3. Zostávajúcu vodu z nádržky vylejte – pozrite obrázok **H3**. Naplňte nádobu čistou vodou, opatrne zatrasťte a vodu vylejte. Nádobu utrite – pozrite obrázok **H4**. Nechajte viečko otvorené a nechajte nádržku voľne vyschnúť.
4. Opatrne odoberte mop z držiaka – pozrite obrázok **H5**. Ponorte mop do teplej vody. Môžete pridať trochu pracieho prostriedku na jemnú bielizeň. Vyperte ho v ruke a odstráňte z neho všetky nečistoty. Vypláčajte ho v teplej vode, vyžmýkajte v ruke a nechajte voľne uschnúť.



Poznámka:

Návlek nie je vhodné prať v práčke ani sušiť v sušičke.

Čistenie stredovej rotačnej kefy

1. Stlačte zámky ochranného krytu a vykľopte kryt stredovej rotačnej kefy – pozrite obrázok **I1**.
2. Uchopte stredovú rotačnú kefu za jeden koniec a opatrne ju vyberte z držiakov vnútri nasávacieho otvoru – pozrite obrázok **I2**.
3. Z rotačnej kefy aj z ložísk odstráňte všetky nečistoty (namotané vlasy, chlpy a pod.) – pozrite obrázok **I3**.
4. Pomocou suchej handričky vyčistite priestor, v ktorom je kefa uložená, a skontrolujte, či nie je nasávací otvor zapchatý alebo zablokovaný.
5. Rotačnú kefu vložte späť a nasadte kryt. Mierne zatlačte, až začujete cvaknutie. To signalizuje správne zaistenie.

Čistenie senzorov

Je dôležité pravidelne čistiť senzory na vysávači a na dobíjacej stanici, pretože zaistujú jeho bezpečný pohyb. Utrite senzory suchou a mäkkou hubkou.

- AI binokulárny senzorický snímač – **J1**
- Laserový modul – **J2**
- Spodné senzory – **J3**
- Nabíjacie kontakty na vysávači – **J4**

- Nabíjací kontakty na dobíjacej stanici – J5

Čistenie pojazďových kolies

Pravidelne odstraňujte namotané vlasy a chlpy z pojazďových kolies a z predného kolieska. Na čistenie použite dodávanú čistiacu kefu.

Čistenie vonkajšieho povrchu a dobíjacej stanice

Vonkajší povrch vysávača a dobíjaciu stanicu utrite čistou a suchou utierkou.

Uloženie

Pred uložením sa uistite, že je vysávač čistý, nádoba na prach je prázdna a čistá, nádoba na vodu je prázdna a suchá, HEPA filter je čistý a správne nasadený. Spotrebič uložte na suché a dobre vetrané miesto mimo dosahu detí alebo domácich maznáčikov. Na spotrebič nekladte žiadne predmety.

Aby ste zaistili dlhú životnosť zabudovaného akumulátora, nabíjajte vysávač pravidelne každé 3 mesiace.

RIEŠENIE PROBLÉMOV

Problém	Príčina	Riešenie
Pridanie vysávača do aplikácie zlyhalo.	Vložili ste nesprávne heslo k Wi-Fi.	Vložte správne heslo.
	Vysávač je mimo dosahu routera.	Uistite sa, že je vysávač v dosahu routera.
	Vysávač nie je pripravený na pridanie do aplikácie.	Resetujte vysávač podľa pokynov v časti Resetovanie Wi-Fi.
	Používate Wi-Fi sieť 5 GHz.	Vysávač podporuje Wi-Fi sieť 2,4 GHz. Prepnite vaše inteligentné zariadenie na túto Wi-Fi sieť.
V aplikácii chýba mapa.	Pri manuálnom pohybe vysávača môže dôjsť k strate mapy.	Ak bola mapa už uložená, ručne ju v aplikácii obnovte.
Mapa nie je uložená.	Po upratovaní ste nepotvrdili, že sa má mapa uložiť.	Hneď ako vysávač dokončí upratovanie, potvrdte v aplikácii, že sa má mapa uložiť.
Nádoba na vodu vypadáva.	Nádoba na vodu nie je správne vložená.	Vyberte nádobu na vodu a vložte ju späť do vysávača. Správne umiestnenie je signalizované cvaknutím.
Postranná kefa vypadáva.	Postranná kefa nie je správne nasadená.	Odstráňte postrannú kefu a nasadte ju na kolík v spodnej časti vysávača. Správne nasadenie je signalizované cvaknutím.

Problém	Príčina	Riešenie
Vysávač nie je schopný nájsť dobíjaciu stanicu a zaparkovať do nej.	Dobíjacia stanica nie je správne umiestnená.	Umiestnite dobíjaciu stanicu tak, aby bola voľne prístupná.
	Dobíjacia stanica je odpojená od zdroja napájania.	Nechajte dobíjaciu stanicu pripojenú k zdroju napájania.
	Premiestnili ste dobíjaciu stanicu, zatiaľ čo vysávač upratoval.	Nepremiestňujte dobíjaciu stanicu počas upratovania.
	Upratovanie vysávača bolo prerušené.	Spustite vysávač a nechajte ho dokončiť upratovanie. Vysávač sám vyhledá dobíjaciu stanicu a zaparkuje do nej.
	Spustili ste vysávač mimo dobíjacej stanice.	Spustite vysávač vždy, keď je zaparkovaný v dobíjacej stanici.
	Cesta k dobíjacej stanici je zablokovaná cudzím predmetom.	Odstráňte cudzie predmety, ktoré bránia vysávaču zaparkovať do dobíjacej stanice.
Vysávač sa vrátil do dobíjacej stanice pred dokončením upratovania.	Stav nabitia vysávača sa znížil a vysávač sa musí dobiť.	Nechajte vysávač nabíť, po nabití bude pokračovať v upratovaní.
	Na trase upratovania je príliš mnoho prekážok, ktoré musí vysávač obchádzať, príp. pod ktorými nedokáže upratať.	Pred upratovaním usporiadajte miestnosť/domácnosť tak, aby vysávač mohol upratať maximálne množstvo priestoru.
Vysávač sa nenabíja.	Vysávač nie je správne umiestnený v dobíjacej stanici a kontakty nedoliehajú.	Skontrolujte umiestnenie vysávača v dobíjacej stanici. V prípade potreby ho vložte ručne do dobíjacej stanice. Indikátor nabitia sa rozsvieti, keď sa vysávač začne nabíjať.
	Dobíjacia stanica nie je pripojená k zdroju napájania.	Pripojte dobíjaciu stanicu k zdroju napájania.
	Vysávač je úplne vybitý, pretože ste ho veľmi dlhý čas nepoužívali.	Ak sa nabíjanie nespustí, obráťte sa na autorizovaný servis. Aj keď vysávač dlhodobo nepoužívate, odporúčame ho pravidelne nabíjať, a to aspoň raz za tri mesiace.

Problém	Príčina	Riešenie
Vysávač je príliš hlučný počas upratovania.	Postranná kefa alebo stredová rotačná kefa sú zablokované.	Odstráňte príčinu zablokovania.
	Nádoba na prach je plná.	Vyprázdňte nádobu na prach a vyčistite HEPA filter.
	Nastavili ste maximálny nasávací výkon.	Ide o normálny jav.
Vysávač uviazol počas upratovania.	Vysávač sa zamotal do prírodného kábla iného spotrebiča, do závesu alebo do koberca.	Uvoľnite vysávač a premiestnite ho ručne na voľné miesto.
	Vysávač sa dostal do nízkeho priestoru (napr. pod nábytok), kde uviazol.	Vyberte vysávač z takého miesta. V aplikácii označte také miesto ako zakázanú oblasť, aby sa situácia neopakovala.
Vysávač jazdí okolo jedného miesta dookola, opakovane upratuje len jedno miesto, alebo naopak, určité miesto vynecháva.	Na podlahe sú cudzie predmety, ktoré bránia vysávaču v upratovaní.	Pred upratovaním usporiadajte miestnosť/domácnosť tak, aby vysávač mohol upratať maximálne množstvo priestoru.
	Vysávač vytvoril nesprávnu mapu, keď prechádzal prekážky alebo sa pokúšal vyjsť na schody či prahy.	Nechajte vysávač upratať len konkrétnu miestnosť. Po upratovaní sa vysávač vráti na miesto, odkiaľ začal upratovanie.
	Podlaha je príliš klzká, navoskovaná alebo vyleštená, čo spôsobuje, že pojazdové kolesá na podlahe preklzávajú.	Vyčkejte, až podlaha uschne a je voľne pochôdna.
	Vysávač nemôže dôjsť do určitého miesta, pretože mu v tom bráni nábytok, predmety na podlahe a pod.	Pred upratovaním usporiadajte miestnosť/domácnosť tak, aby vysávač mohol upratať maximálne množstvo priestoru.
	Laserový modul je zašpinený alebo zakrytý.	Vyčistite laserový modul alebo odstráňte príčinu zakrytia modulu.
Pri ovládaní cez aplikáciu sa vysávač spustí s oneskorením.	Wi-Fi signál je slabý.	Používajte vysávač v mieste, kde je silný Wi-Fi signál.

Ak problém nie je uvedený v tabuľke vyššie alebo sa problém nepodarilo vyriešiť, vypnite spotrebič, odpojte zástrčku prírodného kábla od sieťovej zásuvky a obráťte sa na autorizované servisné stredisko.

Týmto spoločnosť Alza.cz a. s. vyhlasuje, že typ rádiového zariadenia SGR-RV-R800B je v súlade so smernicou 2014/53/EÚ.

Köszönjük, hogy a SIGURO márka termékét választotta! Köszönjük, hogy megtisztelt bennünket a bizalmával! Örömmel mutatjuk be Önnek a készülékünket, a készülék funkcióit és a készülék használatát.

Hiszünk abban, hogy tisztességes és felelős vállalat vagyunk, ezért csak olyan beszállítókkal dolgozunk együtt, akik megfelelnek a munkavállalók érdekeinek a védelmére, a munkavállalói visszaélések megelőzésére, továbbá a tisztességes munkakörülmények biztosítására vonatkozó szigorú kritériumainknak.

Amennyiben a készüléken olyan karbantartást vagy javítást kíván végrehajtani, amelyhez a készüléket meg kell bontani, akkor forduljon a márkaszervizhez a siguro@alza.cz e-mailen, vagy hívja fel a vevőszolgálatunkat. A kényelmesebb ügyintézés érdekében egybevontuk a kapcsolati helyeinket, így a fenti kapcsolatokat nem csak a javítások és karbantartások megrendeléséhez, hanem a reklamációk benyújtásához vagy a garancia utáni szervizeléshez is fel lehet használni.

BIZTONSÁGI INFORMÁCIÓK



A használatba vétel előtt figyelmesen olvassa el a jelen útmutatót, és azt későbbi felhasználásokhoz is őrizze meg.

1. A készüléket 8 évnél idősebb gyerekek, idős, testi és szellemi fogyatékos személyek, illetve a készülék használatát nem ismerő és hasonló készülék üzemeltetéseinek a tapasztalataival nem rendelkező személyek csak a készülék használati utasítását ismerő és a készülék használatáért felelősséget vállaló személy felügyelete mellett használhatják.
2. A készülék nem játék, azzal gyerekek nem játszhatnak.
3. A készüléket gyerekek csak felnőtt személy felügyelete mellett tisztíthatják.
4. Az áramütések megelőzése érdekében, a készülékhez csak eredeti hálózati adaptert és töltőállomást szabad használni. A készüléket ne használja, ha a hálózati adapter vagy a töltőállomás

sérült.

5. A tisztítás megkezdése előtt a robotporszívót válassza le az elektromos hálózatról és kapcsolja le a készülék főkapcsolóját.
6. A készülékhez kizárólag csak a mellékelt hálózati adaptert és töltőállomást használja.
7. **FIGYELMEZTETÉS!** A hálózati adaptert és a töltőállomást csak ehhez a robotporszívóhoz lehet használni, más készülékhez nem.
8. A készüléket háztartásokban, irodákban és más hasonló helyiségekben lehet takarításhoz használni. A készüléket ne használja ipari környezetben vagy szabadban.
9. A készülékkel vizet felszívni nem lehet, ezért a készüléket nedves és vizes helyiségekben (mosodában, fürdőszobában vagy medence körül) használni tilos. Ha a készülékbe nedvesség kerül, akkor az érzékeny elektronika meghibásodik.
10. A készüléket nem szabad használni a következő anyagok felszívásához:
 - füstölő cigaretta, égő vagy gyúlékony tárgyak, gyufa vagy forró hamu;
 - víz és más folyadékok;
 - éles és hegyes tárgyak (szilánk, cserép, tű, gombostű stb.);
 - liszt, cement, vakolat vagy más építőanyagok;
 - nagyobb papírlapok vagy műanyag zacskók porszívózásához.
11. A hálózati adaptert csak a típuscímkén feltüntetett tápfeszültségnek megfelelő elektromos hálózathoz szabad csatlakoztatni.
12. A hálózati adaptert csak szabályszerűen leföldelt aljzathoz csatlakoztassa. A készüléket ne üzemeltesse hosszabbító vezetékről.
13. Az adapter vezetékét ne tegye éles tárgyakra. A hálózati adapter vezetéke nem lóghat le az asztalról, és nem érhet hozzá forró tárgyakhhoz.
14. A fali aljzataból a hálózati adapter házának a megfogásával húzza ki az adaptert. Ha az adapternek a vezetékét húzza, akkor az adapter vagy az aljzat megsérülhet.
15. Az adaptert és a készüléket nedves és vizes kézzel ne fogja meg.
16. A készüléket és a hálózati adaptert gyerekektől elzárt helyen tárolja.
17. A készüléket ne tegye ki közvetlen napsütésnek, illetve a készüléket ne tegye forró helyre (nyílt láng vagy más hőforrások közelébe).
18. A készülékhez kizárólag csak a mellékelt vagy eredeti, illetve a gyártó által ajánlott tartozékokat használjon.
19. A használatba vétel előtt győződjön meg arról, hogy megfelelően összeszerelte-e a készüléket, és behelyezte-e a porgyűjtő edényt valamint a szűrőegységet.
20. A használatba vétel előtt a helyiség ajtóit zárja be. A padlóról távolítson el minden idegen tárgyat (ruhát, papírt, játékokat, törékeny tárgyakat, vezetékeket stb.), amelyeket a robotporszívó beszívhat, feltekerhet vagy feldönthet. A padlóig erő függőnyt hajtsa fel és rögzítse úgy, hogy a

porszívó azt ne tudja beszívni.

21. Ügyeljen arra, hogy porszívózás közben a szívó- és fúvónyílás, valamint a levegő útja ne legyen blokkolva és letakarva. Ellenkező esetben a készülék meghibásodhat.
22. A robotporszívót ne használja, kicsi és emelt felületeken (pl. asztal, szekrény stb.). A kis felületeken a készülék nem tud manőverezni (le fog esni).
23. A készülékre ne tegyen rá tárgyakat, a készülékre ne üljön rá és ne álljon fel. Gyerekeket és háziállatokat ne engedjen a használatban lévő készülék közelébe.
24. A készüléket ne szedje szét, ne alakítsa át és ne próbálja javítani. A készülékben nincsenek olyan alkatrészek, amelyeket a felhasználó is kicserélhet. A jelen útmutatóban meg nem határozott karbantartásokon kívüli karbantartásokat és javításokat a márkaszervizben rendelje meg. Ha a készülék, a hálózati adapter vagy a töltőállomás nem működik megfelelő módon, leesett vagy más módon megsérült, illetve vízbe esett, akkor azokat ne használja.
25. A tisztítást és a karbantartást a jelen útmutatóban leírtak szerint hajtsa végre.
26. Áramütés veszélye! A készüléket, a hálózati adaptert vagy a töltőállomást folyó víz alatt tisztítani vagy vízbe mártani tilos! Ezeket a fröccsenő víztől is óvni kell.
27. Ha a készüléket hosszabb ideig nem fogja használni, akkor abból az akkumulátort vegye ki. Az akkumulátor kiszérése előtt a főkapcsolót kapcsolja le és a hálózati adaptert is húzza ki.
28. A lézer egységet ne nyomja nagyobb erővel, a fedelet ne próbálja meg kinyitni. Ellenkező esetben a lézer egység meghibásodhat.

Lézer osztály: I

Az I osztályba sorolt lézeres érzékelő megfelel az EN 60825-1 biztonsági szabvány követelményeinek.

A lézeres érzékelővel szerelt robotporszívó használata, kezelése és karbantartása közben mindig tartsa be az alábbi utasításokat.

- A robotporszívón végzett bármilyen tevékenység előtt a robotporszívót a főkapcsolóval kapcsolja ki.
- A lézersugarat ne irányítsa emberek és állatok felé.
- Ne nézzen közvetlenül a lézersugárba vagy a visszatükröződött lézersugárba.
- A lézeres érzékelőn javításokat csak a márkaszerviz hajthat végre.



Figyelmeztetés!

A használati és karbantartási utasítások be nem tartása esetén a lézersugár szemsérülést okozhat.

AZ AKKUMULÁTOR MEGSEMMISÍTÉSE



A termékbe akkumulátor van beépítve. A termék hulladékgyűjtő helyre való leadása előtt az akkumulátort a termékből ki kell szerelni és külön kell leadni. Az akkumulátort a márkaszervizben is kiszerezhető a készülékből. A készüléket kapcsolja be és várja meg, amíg az akkumulátor teljesen le nem merül. Ezt követően az akkumulátort szerelje ki a készülékből. Az akkumulátor a környezetünkre káros anyagokat tartalmaz, ezért ne dobja az akkumulátort a háztartási hulladék közé. Az akkumulátort kijelölt gyűjtőhelyen adja le újrafeldolgozáshoz.



Áramütés elleni védelem: II

A felhasználó áramütés elleni védelméről kettős szigetelés gondoskodik.





A „**Csak beltéri használatra**” jel arra figyelmezteti, hogy a készüléket szabadterén nem lehet használni.

Az Alza.cz a.s. cég kijelenti, hogy az SGR-RV-M300B és a SGR-RV-R800B készülékbe épített rádió egység megfelel a 2014/53/EU irányelv követelményeinek.

A KÉSZÜLÉK RÉSZEI

Robotporszívó (A. ábra)

- 1 Lézeres modul
- 2 Felső fedél
- 3 Lökharító
- 4 Szenzorok a fal menti mozgáshoz
- 5 Szenzor az ütközések megelőzéséhez
- 6  gomb: a porszívó be- és kikapcsolásához, a takarítás indításához / és megszakításához
- 7  gomb: a porszívó töltőállomásba küldéséhez
- 8 Wi-Fi kijelző (működtető gomb háttérvilágítás)
- 9 MI binokuláris érzékelő
- 10 Porgyűjtő edény
- 11 Porgyűjtő edény bemeneti nyílás
- 12 HEPA szűrő
- 13 Porgyűjtő edény fedél
- 14 Porgyűjtő edény fenéknnyitó gomb
- 15 Tisztító kefe
- 16 RESET gomb
- 17 Első kerék
- 18 Oldalsó forgókefe
- 19 Középső forgókefe
- 20 Forgókefe védőkeret
- 21 Kerekek
- 22 Védőkeret retesz
- 23 Szőnyegszenzor
- 24 Töltő érintkezők
- 25 Vízartály
- 26 Vízartály kioldó gomb
- 27 Vízartály fedél

Ábrázolás nélkül: hálózati adapter, mop tartó, mop

Töltőállomás (B. ábra)

- 1 Töltéskijelző
- 2 Jelsugárzó rész
- 3 Töltő érintkezők
- 4 Hálózati adapter csatlakozó aljzat



Tartozék jegyzék

- Robotporszívó
- Töltőállomás
- Hálózati adapter
- Forgókefe
- Tisztító kefe
- Moptartó
- Mop

MŰSZAKI PARAMÉTEREK

Adapter	Bemeneti feszültség	100–240 V~, 50–60 Hz, 0,4 A
	Kimeneti feszültség	20 V  , 1,2 A, 24 W
Porszívó	Akkumulátor	Li-ion, 14,4 V, 5000 mAh
	Bemeneti feszültség	20 V, 1,2 A
	Töltési idő	4-5 óra
	Üzemelési idő	253 perc (csendes üzemmód), 128 perc (nagy teljesítményű üzemmód)
	Méretek (átmérő * magasság)	100 × 350 mm
	Tömeg	3,7 kg
	Porgyűjtő edény térfogata	500 ml
	Víztartály térfogata	270 ml
	Zajszint	55-70 dB

ELŐKÉSZÜLET A HASZNÁLATHOZ

Az első használatba vétel előtt

1. Vegye ki a készüléket és tartozékait a csomagolásból. A csomagolóanyag megsemmisítése előtt ellenőrizze le, hogy abból kivett-e minden tartozékot. Ellenőrizze le a készülék sérülésmentességét.
2. Távolítsa el minden öntapadó címkét, védőfóliát és ragasztószalagot a készülékről, a lökhárítóról, a töltőállomásról és a porgyűjtő edény környékéről.

A forgókefe beszerelése

1. A készüléket fordítsa fejtetőre.

2. A forgókefét dugja a készülék alján található tartókba, kattánás jelzi a rögzítést.
3. A robotporszívót fordítsa üzemi helyzetbe.

A forgókefékkel sima padlókat lehet felporszívózni. A kefék biztosítják a sarkok, fal melletti részek és bútorok körüli hatékony takarítást. Szőnyeg porszívózása előtt a forgókeféket le kell szerelni. A forgókeféket a fenti lépések fordított sorrendben történő végrehajtásával szerelje ki.

Töltőállomás (D. ábra)

A töltőállomás a porszívó akkumulátorának az automatikus töltését szolgálja, a töltőállomás legyen szabadon hozzáférhető, hogy abba a porszívó be tudjon parkolni.

A töltőállomást szilárd, vízszintes és száraz padlóra, egy fali aljzat közelébe helyezze le. A töltőállomást lehetőleg a fal mellé állítsa fel.

A töltőállomás mellett (mindkét oldalon) hagyjon legalább 0,5 méter, a töltőállomás előtt legalább 1,5 méter szabad helyet. Ezen a területen belül nem lehet semmilyen akadály sem, hogy a porszívó megtalálja a töltőállomást és abba be tudjon parkolni.

A hálózati adapter vezetékét csatlakoztassa a töltőállomás aljzatába, az adaptert pedig dugja egy szabályszerűen leföldelt fali aljzatba. A hálózati adapter vezetékét úgy helyezze el, hogy abba senki sem akadjon el, a porszívó forgó keféi ne tekerjék fel a vezetékét, illetve a vezeték nem lehet forró és éles tárgyakra helyezve.

Ha a porszívót hosszabb ideig nem kívánja használni, akkor a hálózati adaptert húzza ki a töltőállomásból és a fali aljzathoz, és biztonságos helyen tárolja.

Az akkumulátor feltöltése

Az első használatba vétel előtt a robotporszívó akkumulátorát teljesen fel kell tölteni. A következő lépéseket hajtsa végre:

1. A töltőállomást a fentiek szerint helyezze el és csatlakoztassa a fali aljzathoz.
2. A robotporszívó bekapcsolásához nyomja meg és 3 másodpercig tartsa benyomva a  gombot.
3. A porszívót tegye a töltőállomásba úgy, hogy a porszívó érintkezői a töltőállomás érintkezőihez hozzáérjenek. Az érintkezők megfelelő érintkezése után a töltés automatikusan megkezdődik.
4. A töltés közben a töltőállomás kijelzője villog.
5. Amikor a kijelző már folyamatosan világít, akkor az akkumulátor teljesen fel van töltve.

A robotporszívó a takarítás befejezése után automatikusan a töltőállomáshoz hajt és beparkol, majd megkezdődik az akkumulátor töltése. Ezért a töltőállomást ne válassza le az elektromos hálózatról. Az akkumulátor teljes feltöltése után a töltés automatikusan befejeződik.

Amennyiben takarítás közben az akkumulátor feszültsége egy bizonyos szint alá csökken, akkor a porszívó automatikusan megszakítja a takarítást, a töltőállomáshoz hajt és beparkol, majd megkezdődik az akkumulátor töltése. Az akkumulátor feltöltése után a porszívó onnan folytatja a takarítást, ahol a töltés előtt azt megszakította.

Megjegyzés:

amennyiben a porszívó nem találja a töltőállomást, akkor visszatér arra a helyre, ahol megszakította (vagy befejezte) a takarítást. Ezt követően a porszívót kézzel kell a töltőállomásba helyezni. Amennyiben a töltőállomás keresése közben a porszívó akkumulátora teljesen lemerül, akkor a porszívó ezen a helyen leáll. Ilyen esetben is kézzel kell a porszívót a töltőállomásba helyezni.





Megjegyzés:

ha a porszívót hosszabb ideig nem használja, az akkumulátort akkor is töltsse fel 2-3 havonta legalább egyszer. Ezzel meghosszabbítható a beépített akkumulátor élettartama.





A helyiség előkészítése a takarítás előtt.

A takarítás megkezdése előtt bizonyos intézkedéseket kell megtenni, hogy a porszívó ne sérüljön meg a használat közben, illetve ne alakuljanak ki kockázatos helyzetek.

1. A padlóról távolítsa el minden vezetékét és tárgyat, amelyeket a porszívó feltekerhetne, vagy amelyekbe elakadhatna.
2. Ha a szőnyegek szélén díszítő szálak vannak, akkor azokat hajtsa be a szőnyeg alá, ellenkező esetben a porszívó ezekre feltekeredhet. A porszívóval nem lehet túl magas (26 mm-nél magasabb) szálú szőnyegeket porszívózni.
3. Ügyeljen arra, hogy a porszívó ne menjen 70 mm-nél alacsonyabb helyre (pl. bútor alá), mert a porszívó beszorulhat. Ha szükséges, akkor az ilyen nyílásokat valamivel takarja el.
4. A porszívóval nedves felületeket nem lehet porszívózni. A készüléket ne tegye ki nedvesség és víz hatásának.
5. A robotporszívó 16 mm magas akadályt tud leküzdeni. Az ennél magasabb akadályokat távolítsa el a padlóról.
6. A robotporszívóba épített érzékelők meg tudják akadályozni a készülék leesését lépcsőknél stb. Az érzékelők azonban nem működnek megbízható módon, ha a padló túl sötét vagy erősen tükröző anyagból készült, illetve ha az érzékelőkön szennyeződéslerakódás van. Ezért javasoljuk, hogy inkább megfelelő akadályval zárja el a veszélyes területeket.

HASZNÁLAT

Be- és kikapcsolás

A robotporszívó bekapcsolásához nyomja meg és 3 másodpercig tartsa benyomva a  gombot. A  és a  gombok világítása bekapcsol. A porszívó használatra kész. A porszívó lekapcsolásához a  gombot addig tartsa benyomva, amíg a gombok világítása ki nem kapcsol. A porszívó lekapcsol.



Megjegyzés:

a porszívót töltés közben nem lehet lekapcsolni.



Megjegyzés:

ha a porszívó akkumulátora már majdnem lemerült, akkor nem lehet készenléti üzemmódba kapcsolni.

Automatikus kikapcsolás

Amennyiben a bekapcsolt és használatra kész porszívót 10 órán keresztül nem indítja el, akkor a porszívó automatikusan lekapcsol. A porszívó bekapcsolásához nyomja meg és tartsa benyomva a  gombot.

Automatikus takarítás indítása

Bekapcsolt porszívón nyomja meg röviden a  gombot. A porszívó először körbe megy a falak mentén, majd „Z” alakban kitakarítja a helyiséget. Az automatikus takarítás az alapértelmezett üzemmód.

Amennyiben a takarítás ideje 10 percnél rövidebb, akkor a helyiséget még egyszer kitakarítja. Ez normális jelenség.

Helyi takarítás indítása

Bekapcsolt porszívón nyomja meg hosszan a  gombot. A porszívó helyi takarítást hajt végre. Az indítás helyét a porszívó középpontként értékeli ki, és 1,5 × 1,5 m-es négyzetben hajt végre takarítást. A takarítás befejezése után a porszívó visszatér a középpontra.

Takarítás megszakítása / folytatása

A takarítás szüneteltetéséhez röviden nyomja meg a  gombot. A takarítás folytatásához a  gombot nyomja meg, a porszívó folytatja a megkezdett takarítást.

Amennyiben a szüneteltetés 10 percnél hosszabb, akkor a gombok háttérvilágítása kikapcsol, a készülék alvó állapotba kapcsol át. A porszívó felébresztéséhez nyomja meg bármelyik gombot. A takarítás folytatásához röviden nyomja meg a  gombot.

A porszívó töltőállomásba küldése

A bekapcsolt és működő porszívón nyomja meg a  gombot. A készülék abbahagyja a takarítást, megkeresi a töltőállomást, beparkol, majd automatikusan megkezdődik az akkumulátor töltése.

Hibaüzenetek

Amennyiben valamilyen probléma merül fel a takarítás közben, akkor a gombok piros színnel villognak. Figyelmeztető sípszó is hallatszik. Olvassa el a **Problémamegoldás** részben leírtakat.



Megjegyzés:

a hibaüzenetek a mobil alkalmazásban is megjelennek.

A padlómosó feltét használata

A padlótörölő egység használatával a sima padlót egyidejűleg porszívózhatja és törölheti fel.

1. Nyomja meg a víztartály kioldó gombot, és a víztartályt húzza ki a készülékből (lásd az **E1.** ábrát).
2. A fedelet nyissa ki és a víztartályba töltsön vizet (lásd az **E2.** ábrát). Kizárólag csak tiszta és hideg ivóvizet töltsön be.



Figyelmeztetés!

A tartályba meleg vagy forró vizet tölteni tilos. A tartályba ne töltsön tisztítószereket, vegyi anyagokat stb.

3. Zárja be a fedelet és ellenőrizze le, hogy nem szivárog-e víz a tartályból (lásd az **E3.** ábrát). Az egységet törölje szárazra.
4. A mopot mártsa langyos vízbe, csavarja ki kézzel, majd tegye a moptartóra (lásd az **E4.** ábrát).
5. A moptartót tegye a víztartályra (lásd az **E5.** ábrát).

6. A víztartályt a moppartóval és a moppal dugja a porszívóba (**E6**. ábra).
7. A porszívó bekapcsolása után a víz automatikusan a törlőruhára adagolódik.

A padló nedves törlésének a befejezése után a víztartályt, a moppartót és a mopot tisztítsa meg a **TISZTÍTÁS ÉS KARBANTARTÁS** foglalkozó fejezetben leírtak szerint. Amennyiben a víztartályba vizet kell utántölteni, akkor előbb szüneteltesse a takarítást, majd húzza ki a víztartályt.

A padlótörlő ruha ne legyen túl nedves, mert a vizes-nedves padlón a porszívó kerekei megcsúszhatnak és kipöröghetnek.



Megjegyzés:

Javasoljuk, hogy a víztartály (víz, moppartó és mop nélkül) porszívózás közben is a porszívóba legyen szerelve. A moppartót és a mopot csak a padló nedves törléséhez használja.



Figyelmeztetés!

A padlótörlő egységet szőnyegen használni nem lehet.

MŰKÖDTETÉS MOBIL ALKALMAZÁSBÓL

A robotporszívót a mobiltelefonra vagy táblagépre telepített alkalmazás segítségével is lehet működtetni.

Az alkalmazás letöltése



1. Töltse le és telepítse a Tuya Smart alkalmazást az okostelefonjára. Az alkalmazást az útmutató elején található QR kód segítségével töltsse le.
2. A robotporszívó csak a 2,4 GHz-es Wi-Fi adatátvitelt támogatja, ezért ha a Wi-Fi router 5 GHz-en működik, akkor azt át kell kapcsolni 2,4 GHz-re.
3. Hozzon létre fiókot és jelentkezzen be az alkalmazásba.
4. Az alkalmazásban kövesse a telepítési, regisztrálási és bejelentkezési utasításokat.

A készülék automatikus hozzáadása



1. Kapcsolja be a porszívót.
2. Az alkalmazás kezdőképernyőjén a jobb felső sarokban érintse meg a „+” ikont és válassza a „Készülék hozzáadása” elemet.
3. Megkezdődik az elérhető eszközök keresése.
4. Kattintson a robotporszívó ikonra.
5. A következő képernyőn jelölje ki a használni kívánt Wi-Fi hálózatot és adja meg a jelszót. Érintse meg a Tovább gombot.
6. A párosítás után a robotporszívó a működtethető készülékek jegyzékében jelenik meg. Kattintson a Befejezés elemre, megnyílik a robotporszívó működtetés képernyő.

A készülék kézi felvétele

1. Kapcsolja be a porszívót.
2. Az alkalmazás kezdőképernyőjén a jobb felső sarokban érintse meg a „+” ikont és válassza a „Készülék hozzáadása” elemet.
3. A képernyőn érintse meg a „Hozzáadás kézzel” elemre. Érintse meg a „Kis háztartási készülékek” elemet, majd a listában jelölje meg a „Robotporszívó (Wi-Fi)” opciót.

4. A következő képernyőn jelölje ki a használni kívánt Wi-Fi hálózatot és adja meg a jelszót. Érintse meg a Tovább gombot.
5. Az alkalmazás felszólítja a Wi-Fi újraindítására, ehhez egyidejűleg nyomja meg és tartsa benyomva a 3 másodpercig a  és a  gombokat. A gombok háttérvilágítása villogni kezd. Az alkalmazásban erősítse meg, hogy a gombok villognak.
6. A párosítás után a robotporszívó a működtethető készülékek jegyzékében jelenik meg. Kattintson a Befejezés elemre, megnyílik a robotporszívó működtetés képernyő.

A Wi-Fi újraindítása

A Wi-Fi újraindításához egyidejűleg nyomja be és tartsa benyomva 3 másodpercig a  és a  gombokat. Rövid sípszó hallatszik, majd a Wi-Fi modul újraindul.

A Wi-Fi-t indítsa újra, ha:

- erre a lépésre felszólítja a mobilalkalmazás;
- nem sikerült sem automatikusan, sem kézzel felvenni a készüléket az alkalmazásba;
- megváltoztatta vagy elfelejtette a Wi-Fi jelszót;
- megváltoztatta a Wi-Fi konfigurációt;
- a készüléket egy másik felhasználói fiókhoz kívánja csatlakoztatni.

A robotporszívó hangereje és felhasználói nyelve

A robotporszívó működtetése közben hangos üzenetek hallatszanak. A hang üzenetek alapértelmezett nyelve: angol. A hangos üzenetek nyelvét és hangerejét (vagy kikapcsolását) az alkalmazásban lehet beállítani.

Az alkalmazásban elérhető funkciók

Az alkalmazás segítségével használhatja a robotporszívó fejlett funkcióit (pl. a takarítási üzemmódok beállítását stb.). A következő funkciók érhetőek el az alkalmazásban:

- porszívózás vagy porszívózás és padlótörlés kiválasztása;
- porszívózási üzemmód kiválasztása: csendes / standard / nagy teljesítmény;
- takarítási üzemmód kiválasztása: takarítás helyiségek szerint, kijelölt terület takarítása stb.;
- tiltott területek beállítása / virtuális fal létrehozása;
- lakás térkép létrehozása, a térkép frissítése valós időben, újraindítás;
- takarítás tervezett időpontban;
- víz adagolása a padlótörléshez;
- „ne zavarjon” üzemmód beállítása;
- figyelmeztető és hibaüzenetek, stb.

TISZTÍTÁS ÉS KARBANTARTÁS

A tisztítás megkezdése előtt a készüléket kapcsolja le, és ne csatlakoztassa a hálózati adapterhez.

A készülék élettartamának a meghosszabbítása érdekében javasoljuk, hogy minden használatba vétel után tisztítsa meg a készüléket.



Figyelmeztetés!

A porszívót, a hálózati adaptert és a töltőállomást vízbe vagy más folyadékba mártani, vagy folyóvíz alatt elmosni tilos.

A tisztításhoz ne használjon karcoló szemcséket tartalmazó tisztítószereket, drótszivacsot vagy fém eszközöket, illetve agresszív anyagokat (pl. benzint) tartalmazó készítményeket. Ezek a termék felületén maradandó sérüléseket okozhatnak.

A forgókefe tisztítása (F. ábra)

1. A forgókefét szerelje ki és a készülékhez mellékelt kefével tisztítsa meg.
2. A nagyon koszos keféket folyóvíz alatt alaposan mossa le, majd tökéletesen szárítsa meg. Ha takarítás közben a forgókefe sörtéi elgörbültek, akkor a sörtéket meleg vízbe mártva egyenesítse ki.
3. A visszaszerelés előtt a keféket tökéletesen szárítsa meg.
4. Ha a forgókefe elkopott vagy sérült, akkor vásároljon új kefét.

A porgyűjtő edény és a HEPA szűrő tisztítása

A porgyűjtő edényt minden használat után tisztítsa meg (ürítse ki a tartalmát). Szükség esetén takarítás közben is ki kell üríteni a porgyűjtő edényt. Ilyen esetben szüneteltesse a porszívó működését. A porgyűjtő edény megteltéről az alkalmazásban jelenik meg figyelmeztetés.

1. Hajtsa fel a készülék felső fedelét, nyomja meg a porgyűjtő edény kioldó gombot és az edényt óvatosan húzza ki a porszívóból (**G1.** ábra).
2. Nyissa ki az edényt és a tartalmát öntse a háztartási hulladékok közé (**G2.** ábra). Higiéniai okokból a porgyűjtő edényt csak olyan helyen szabad tisztítani, ahol az elszálló por senkit sem zavar.
3. Óvatosan vegye ki a HEPA szűrőt az edényből és finom ütégetésekkel tisztítsa meg (**G3.** ábra). A szűrőt a mellékelt tisztítókefével tisztítsa meg. A HEPA szűrőt nem lehet vízben elmosni. Ha a HEPA szűrő megsérült vagy túlságosan eltömődött, akkor tegyen be új HEPA szűrőt.



Megjegyzés:

a sérült és eltömődött HEPA és fix szűrő csökkenti a porszívózás hatékonyságát. Ezért fontos, hogy a szűrők legyenek mindig tiszták.

4. Szükség szerint, a porgyűjtő edényt folyóvíz alatt is el lehet mosni (majd hagyja tökéletesen megszáradni).
5. A tisztítás után, a visszaszerelés előtt ellenőrizze le, hogy a porgyűjtő edény és a HEPA szűrő tiszta és száraz-e.
6. A porgyűjtő edény fedelét zárja le, majd a porgyűjtő edényt tegye vissza a porszívóba (**G4.** ábra).

A víztartály, a mop tartó és a mop tisztítása

1. Nyomja meg a víztartály kioldó gombot, és a víztartályt húzza ki a készülékből (lásd a **H1.** ábrát).
2. A mop tartót vegye le víztartályról (lásd a **H2.** ábrát).
3. A víztartályból öntse ki a vizet (**H3.** ábra). A tartályba öntsön tiszta vizet, a víztartályt óvatosan rázza meg és a vizet öntse ki. A víztartályt törölje meg (**H4.** ábra). A víztartály fedelét ne zárja le, hagyja a víztartályt megszáradni.
4. A mopot óvatosan vegye le a mop tartóról (**H5.** ábra). A mopot mártsa meleg vízbe. A vízbe tehet finom mosószert is. Mossa ki a padlótörölő ruhát és arról távolítson

el minden szennyeződést. A padlótörő ruhát alaposan öblítse ki, csavarja ki és szobahőmérsékleten hagyja megszáradni.



Megjegyzés:

a padlótörő ruhát nem lehet mosógépben kimosni és szárítógépben szárítani.

A középső forgókefe tisztítása

1. A reteszeket nyomja meg és hajtja fel a középső forgókefe fedelét (11. ábra).
2. Fogja meg a forgókefe egyik végét és óvatosan húzza ki a tartóból (12. ábra).
3. A forgókeféről és a csapágyakról távolítsa el a szennyeződéseket (feltekeredett hajat és állati szőrt, szövet szálakat stb.) (13. ábra).
4. Tisztítsa meg a forgókefe alatti részeket is (száraz ruha használatával), és ellenőrizze le, hogy a szivónyílás nincs-e eldugulva.
5. A forgókefét tegye vissza a porszívóba és a fedelet is szerelje vissza. Finoman, kattanásig nyomja be. Kattanás jelzi a megfelelő rögzülést.

A szenzorok tisztítása

Fontos, hogy a készüléken és a töltőállomáson található szenzorokat és érintkezőket rendszeresen tisztítsa meg, mert ezek biztosítják a porszívó biztonságos működését. A szenzorokról puha és száraz ruhával távolítsa el a szennyeződéseket.

- MI binokuláris érzékelő – (J1. ábra)
- Lézeres modul– (J2. ábra)
- Alsó érzékelő – (J3. ábra)
- Töltő érintkezők a porszívón – (J4. ábra)
- Töltő érintkezők a töltőállomáson – (J5. ábra)

A kerekek tisztítása

Rendszeresen távolítsa el a kerekre feltekeredett hajszalakat és állati szőröket, valamint a textil szálakat. A tisztításhoz használja a mellékelt keféit.

A porszívó külső felületének és a töltőállomásnak a tisztítása

A készüléket és a töltőállomást tiszta és száraz ruhával törölje meg.

Tárolás

A készüléket és tartozékait (porgyűjtő edényt, víztartályt stb.), valamint a HEPA szűrőt is tisztítsa és szárítsa meg. A készüléket száraz és jól szellőző, gyerekektől és háziállatoktól elzárt helyen tárolja. A készülékre ne helyezzen rá tárgyakat.

Az akkumulátor élettartamának a megőrzése érdekében az akkumulátort 3 havonta legalább egyszer töltsen fel.

PROBLÉMAMEGOLDÁS

Probléma	Ok	Megoldás
A porszívó felvétele az alkalmazásba nem sikerült.	Helytelen Wi-Fi jelszót adott meg.	Adja meg a helyes jelszót.
	A porszívó a router hatótávolságán kívül van.	A készüléket vigye a router hatótávolságán belülre.
	A készülék nem kész az alkalmazásba való felvételre.	Indítsa újra a porszívót és a Wi-Fi-t.
	A Wi-Fi hálózat 5 GHz-es.	A porszívó csak a 2,4 GHz-es Wi-Fi hálózatot támogatja. Az okostelefont kapcsolja át erre a Wi-Fi hálózatra.
Az alkalmazásban nincs térkép.	A porszívó kézzel való mozgatása közben a térkép elveszhet.	Amennyiben a térkép már el lett mentve, akkor azt az alkalmazásból meg lehet újítani.
A térkép nem lett elmentve.	A takarítás után nem erősítette meg a térkép elmentését.	A takarítás befejezése után az alkalmazásban erősítse meg a térkép elmentését.
A víztartály kiesik.	A víztartály nincs helyesen behelyezve.	Húzza ki a víztartályt és szabályszerűen szerelje be. A megfelelő rögzítést kattánás jelzi.
Az oldalsó forgókefe kiesik.	Az oldalsó forgókefe nincs helyesen beszerelve.	Szerelje le a forgókefét, majd szabályszerűen szerelje rá a tengelyre. A megfelelő illesztést kattánás jelzi.

Probléma	Ok	Megoldás
A porszívó nem tud a töltőállomásba menni és beparkolni.	A töltőállomás nincs megfelelő módon elhelyezve.	A töltőállomást úgy helyezze el, hogy a porszívó azt probléma nélkül meg tudja közelíteni.
	A töltőállomás nincs a tápfeszültséghez csatlakoztatva.	A töltőállomást ne válassza le az elektromos hálózatról.
	Amíg a porszívó takarított, a töltőállomást más helyre tette át.	A takarítás közben ne helyezze át a töltőállomást.
	A takarítást megszakította.	Indítsa el a porszívót és várja meg a takarítás befejezését. A robotporszívó megkeresi a töltőállomást, majd abba beparkol.
	A porszívót a töltőállomáson kívül indította el.	A porszívót a töltőállomásban indítsa el.
	A töltőállomáshoz vezető úton valamilyen akadály van.	Távolítsa el a porszívó útjából az idegen tárgyat.
A porszívó a takarítás befejezése előtt tért vissza a töltőállomásba.	Az akkumulátor töltöttsége alacsony, a készülékbe épített akkumulátort fel kell tölteni.	Várja meg az akkumulátor feltöltését. A feltöltés után a porszívó folytatja a takarítást.
	A takarítás helyén túl sok az akadály, amelyeket a porszívónak ki kell kerülnie.	A takarítás megkezdése előtt a felesleges tárgyakat, bútorokat stb. vigye másik szobába.
Az akkumulátor nem töltődik fel.	A porszívó és a töltőállomás érintkezői nem érintkeznek.	Ellenőrizze le a porszívó töltőállomásba helyezését. Tegye kézzel a töltőállomásba a porszívót. Amikor a töltés megkezdődik, a töltéskijelző bekapcsol.
	A töltőállomás nincs az elektromos hálózathoz csatlakoztatva.	A töltőállomást csatlakoztassa az elektromos hálózathoz.
	A porszívó akkumulátora teljesen lemerült, pl. mert az hosszú ideig nem használta.	Amennyiben a hiba nem szűnik meg, akkor forduljon a márkaszervizhez. Ha a porszívót hosszabb ideig nem használja, az akkumulátorát akkor is rendszeresen fel kell tölteni (három havonta legalább egyszer).

Probléma	Ok	Megoldás
A porszívó túl hangos a takarítás közben.	Az oldalsó vagy a középső forgókefe leblokkolt.	Szüntesse meg a blokkolás okát.
	A porgyűjtő edény megtelt.	A porgyűjtő edényben található szennyeződést ürítse ki és tisztítsa meg a HEPA szűrőt.
	Túl magas szívóteljesítményt állított be.	Ez normális jelenség.
A porszívó takarítás közben elakadt.	A porszívó valamilyen vezetőtkben, szőnyegben vagy függönyben elakadt.	A porszívót kézzel tegye át másik helyre.
	A porszívó alacsony bútor alatt elakadt.	A porszívót vegye ki. Az ilyen helyeket tiltott területként jelölje meg az alkalmazásban.
A porszívó csak körbe-körbe jár, csak egy helyen takarít, vagy kihagy bizonyos helyeket.	A padlón idegen tárgyak vannak, amelyek akadályozzák a porszívó haladását.	A takarítás megkezdése előtt a felesleges tárgyakat, bútorokat stb. vigye másik szobába.
	A porszívó rossz térképet hozott létre, amikor áthaladt valamilyen akadályon vagy lépcsőn.	A porszívóval egyszerre csak egy helyiséget takarítson ki. A takarítás befejezése után a porszívó visszatér arra a helyre, ahol megkezdte a takarítást.
	A padló nagyon csúszós, fényes stb. a kerekek megcsúsznak a padlón.	Várja meg a padló megszáradását.
	A porszívó nem tud a kijelölt helyre menni, valamilyen bútor vagy tárgy stb. ebben akadályozza.	A takarítás megkezdése előtt a felesleges tárgyakat, bútorokat stb. vigye másik szobába.
	A lézeres modul le van takarva vagy koszos.	Szüntesse meg a takarást, tisztítsa meg a lézeres modult.
Az alkalmazáson keresztül működtetéskor a porszívó csak késéssel indul el.	A Wi-Fi térerő gyenge.	A porszívót olyan helyen használja, ahol megfelelő a Wi-Fi térerő.

Ha a problémát a táblázatban leírtak szerint nem tudta megszüntetni, akkor a készüléket kapcsolja le és húzza ki a hálózati vezetékét a fali aljzatból, majd forduljon a vevőszolgálatunkhoz vagy a márkaszervizhez.

Az Alza.cz a.s. cég kijelenti, hogy a SGR-RV-R800B készülékbe épített rádió egység megfelel a 2014/53/EU irányelv követelményeinek.

RELATED PRODUCTS

VERWANDTE PRODUKTE

SOUVISEJÍCÍ PRODUKTY

SÚVISIACE PRODUKTY

KAPCSOLÓDÓ TERMÉKEK

SGR-RV-X003

Siguro mop for RV-M300B and RV-R800B
Siguro-Mopp für RV-M300B und RV-R800B
Siguro mop pro RV-M300B a RV-R800B
Mop Siguro pre RV-M300B a RV-R800B
Siguro felmosórongy RV-M300B és RV-R800B modellekhez

SGR-RV-X004

Siguro side brush for RV-M300B and RV-R800B
Siguro Seitenbürste für RV-M300B und RV-R800B
Siguro postranní kartáč pro RV-M300B a RV-R800B
Bočná kefa Siguro pre RV-M300B a RV-R800B
Siguro oldalsó kefe az RV-M300B és RV-R800B modellekhez

SGR-RV-X005

Siguro HEPA filter for RV-M300B and RV-R800B
Siguro HEPA-Filter für RV-M300B und RV-R800B
Siguro HEPA filtr pro RV-M300B a RV-R800B
Siguro HEPA filter pre RV-M300B a RV-R800B
Siguro HEPA szűrő RV-M300B és RV-R800B modellekhez

SGR-RV-X006

Siguro adapter for RV-M300B and RV-R800B
Siguro-Adapter für RV-M300B und RV-R800B
Siguro adaptér pro RV-M300B a RV-R800B
Adaptér Siguro pre RV-M300B a RV-R800B
Siguro adapter az RV-M300B és RV-R800B modellekhez

ENGLISH

The use of the WEEE Symbol indicates that this product should not be treated as household waste. By ensuring this product is disposed of correctly, you will help protect the environment. For more detailed information about the recycling of this product, please contact your local authority, your household waste disposal service provider, or the shop where you purchased the item.

This product meets all of the related basic EU regulation requirements. The EU declaration of conformity is available on www.alzashop.com/doc.

This product sold in the European Union meet the requirements of Directive 2011/65/EU on the restriction of the use of certain hazardous substances in electrical and electronic equipment (RoHS).

DEUTSCH

Das WEEE-Symbol weist darauf hin, dass dieses Produkt nicht als normaler Haushaltsabfall behandelt werden darf. Indem Sie sicherstellen, dass dieses Produkt ordnungsgemäß entsorgt wird, tragen Sie zum Schutz der Umwelt bei. Für detailliertere Informationen zum Recycling dieses Produkts wenden Sie sich bitte an Ihre lokale Behörde, Ihren Hausmüllentsorgungsdienstleister oder das Geschäft, in dem Sie das Produkt erworben haben. Dieses Produkt erfüllt alle relevanten EU-Vorschriften. Die EU-Konformitätserklärung ist unter www.alzashop.com/DoC einsehbar.

Dieses in der Europäischen Union verkaufte Produkt erfüllt die Anforderungen der EU Richtlinie 2011/65/EU zur Beschränkung der Verwendung bestimmter gefährlicher Stoffe in Elektronikgeräten (RoHS).

ČESKY

Použití symbolu WEEE označuje, že tento výrobek nesmí být považován za domovní odpad. Zajištěním správné likvidace tohoto výrobku pomůžete chránit životní prostředí. Pro podrobnější informace o recyklaci tohoto výrobku se prosím obraťte na místní úřad zabývající se likvidací domovního odpadu, poskytovatele služby zabývající se likvidací domovního odpadu

nebo obchod, kde jste produkt zakoupili. Tento výrobek splňuje veškeré základní požadavky směrnic EU. EU prohlášení o shodě je k dispozici na www.alzashop.com/doc.

Tento výrobek prodávaný v Evropské unii splňuje požadavky směrnice 2011/65/EU omezující používání některých nebezpečných látek v elektrických a elektronických zařízeních (RoHS).

SLOVENSKY

Použitie symbolu WEEE označuje, že tento výrobok sa nesmie likvidovať s komunálnym odpadom. Ak výrobok správne zlikvidujete, prispějete k ochrane životného prostredia. Podrobnejšie informácie o recyklácii výrobku získate na miestnom zastupiteľstve, u poskytovateľov služieb likvidácie domového odpadu alebo v predajni, v ktorej ste výrobok zakúpili.

Tento výrobok spĺňa všetky základné požiadavky smerníc EÚ. EÚ Vyhlásenie o zhode je k dispozícii na www.alzashop.com/doc.

Tento výrobok, predávaný v Európskej únii, spĺňa požiadavky smernice 2011/65/EU obmedzujúce používanie niektorých nebezpečných látok v elektrických a elektronických zariadeniach (RoHS).

MAGYAR

A WEEE szimbólum azt jelzi, hogy ez a termék nem kezelhető háztartási hulladékként. A termék helyes megsemmisítésének biztonságával segít védeni a környezetet. A termék újrahasznosításával kapcsolatos részletesebb információkért, kérjük, forduljon a helyi hatóságokhoz, a háztartási hulladékkezelő szolgáltatóhoz vagy a bolthoz, ahol a terméket megvásárolta. Ez a termék megfelel az összes rá vonatkozó EU-s szabályozási követelménynek. Az EU megfeleléségi nyilatkozata a www.alzashop.com/DoC címen érhető el. Az Európai Unióban értékesített termékek megfelelnek az elektromos és elektronikai berendezésekben való egyes veszélyes anyagok használatának korlátozására vonatkozó 2011/65/EU (RoHS) irányelvnek.

R20240701

CE



SIGURO

Alza.cz a.s., Jankovcova 1522/53, 170 00 Prague 7, Czech Republic
© 2024 Alza.cz a.s. All Rights Reserved.

www.siguro.net