

SIGURO

Upright Vacuum Cleaner

Upright Vacuum Cleaner
Atabstaubsauger
Tyčový vysavač
Tyčový vysávač
Rúdporszívó

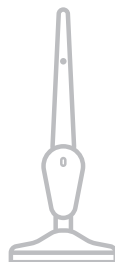

- EN Translation of the operating instructions from the original language.
DE Übersetzung der Bedienungsanleitung aus der Originalsprache.
CZ Návod k použití v originálním jazyce.
SK Preklad návodu na použitie z originálneho jazyka.
HU A használati utasítás fordítása eredeti nyelvről.

SGR-VT-H300W
SGR-VT-H301B

SIGURO

ENGLISH	8
Safety information	8
Overview	12
Technical specification	13
Before use	13
Use	16
Cleaning and maintenance	16
Troubleshooting	18
Error messages	19
DEUTSCH	20
Sicherheitshinweise	20
Übersicht	24
Technische parameter	25
Vorbereitung vor der verwendung	25
Verwendung	28
Reinigung und wartung	28
Problembhebung	31
Fehlermeldungen	32
ČESKY	33
Bezpečnostní informace	33
Přehled	37
Technické parametry	38
Příprava před použitím	38
Použití	41
Čištění a údržba	41
Řešení potíží	43
Chybová hlášení	44
SLOVENSKY	45
Bezpečnostné informácie	45
Prehľad	49
Technické parametre	50
Príprava pred použitím	50
Použitie	53
Čistenie a údržba	53
Riešenie problémov	55
Chybové hlásenia	56
MAGYAR	57
Biztonsági információk	57
A készülék részei	61
Műszaki paraméterek	62
Előkészület a használatához	62
Használat	65
Tisztítás és karbantartás	65
Hibaelhárítás	67
Hibaüzenetek	68

A

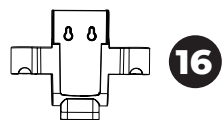
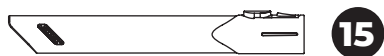
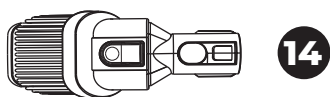
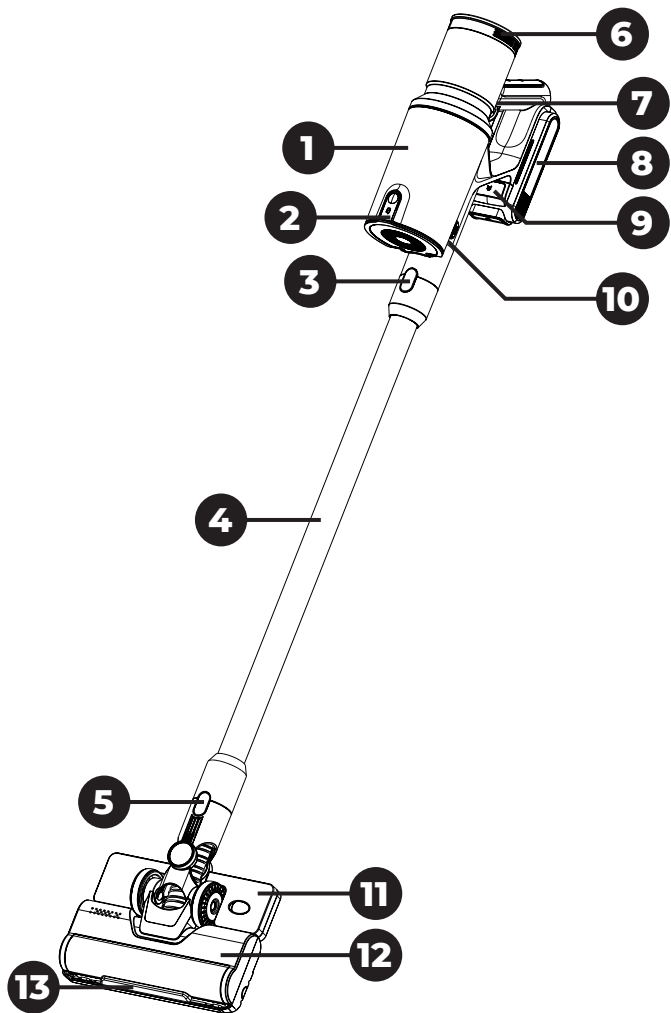

B

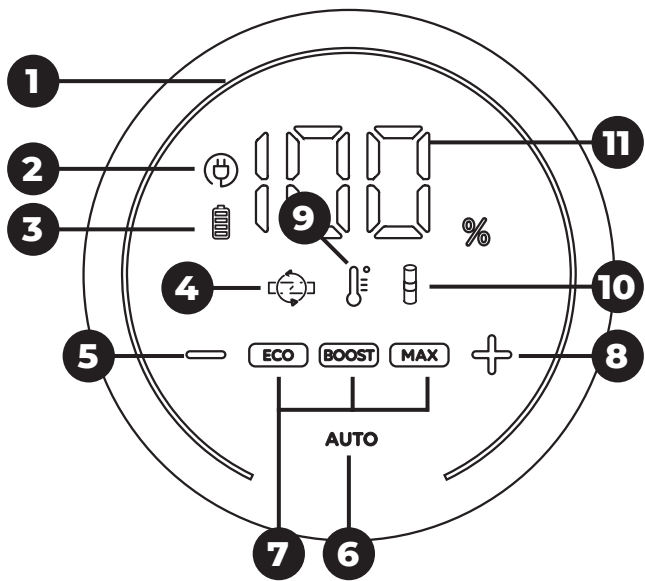

C1

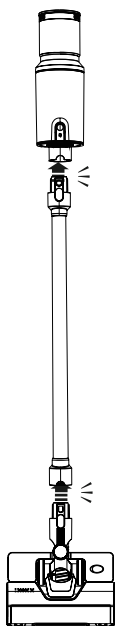

C2

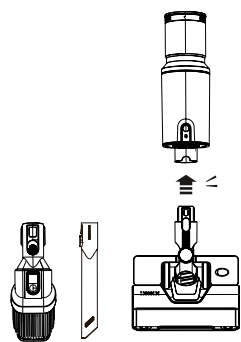
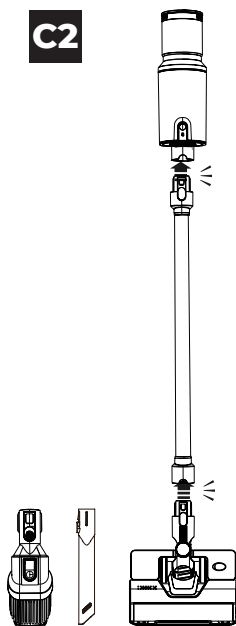

C3

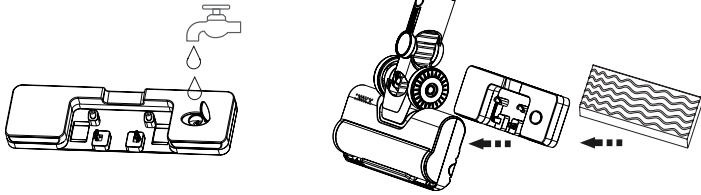

D

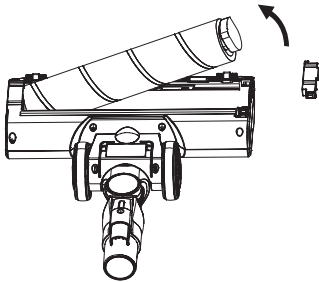

E1

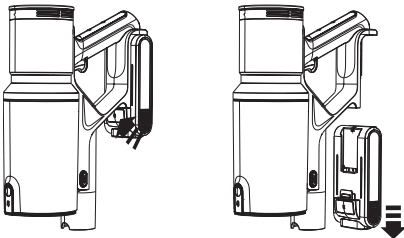

E2

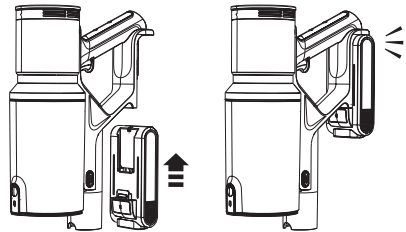

F

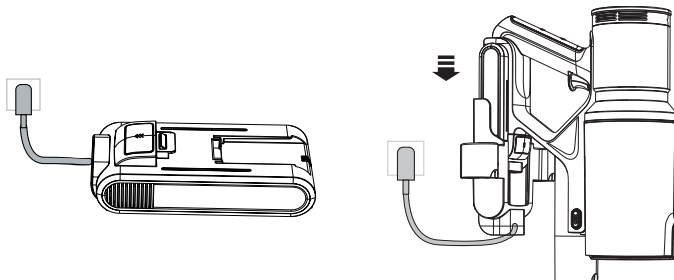

G

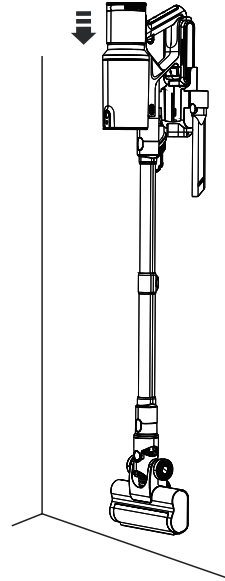
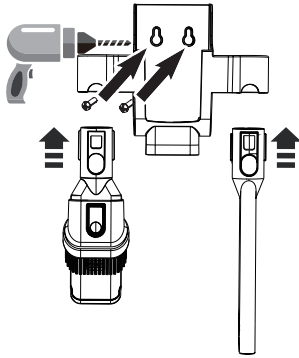

H

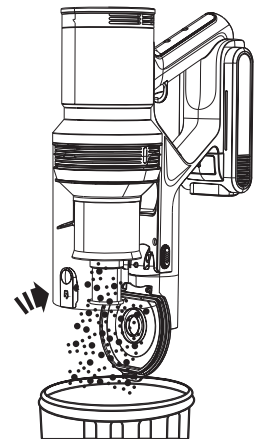
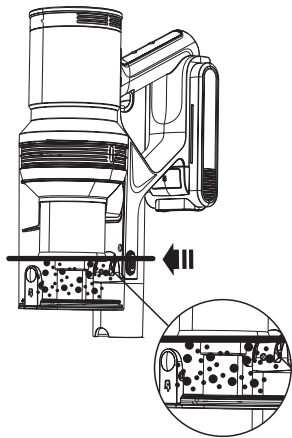

11

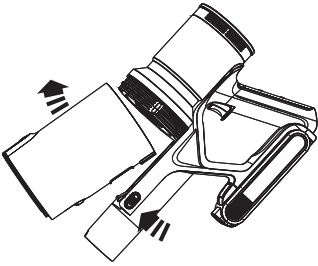

12

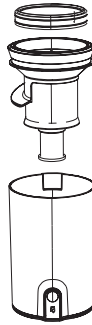

13

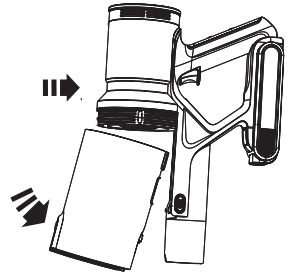

J

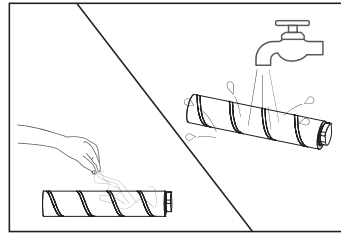
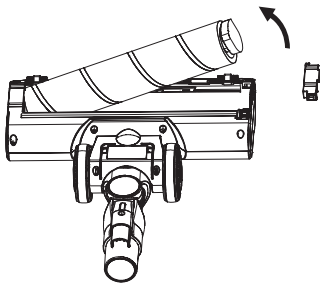

Thank you for purchasing a SIGURO appliance. We are grateful for your trust and are pleased to introduce on the following pages the device, its functions and uses.

We believe in a fair and responsible society and only work with suppliers who meet our strict criteria on employee protection, exploitation prevention and fair working conditions.

If you need help with extensive maintenance or repair of the product that requires intervention in its internal parts, our authorized service centre is available at siguro@alza.cz. You may also contact the vendor's helpline. For your convenience, in solving any problems with the product, we have unified these contact points and the above contacts can be used in case of any complaints or post-warranty service.

The latest version of the operating instructions can be found at www.siguro.net.

SAFETY INFORMATION



Please read this manual carefully before use and keep it for future reference.

1. This appliance is intended for use by children 8 years of age and older and persons with reduced physical, sensory or mental capabilities, or lack of experience and knowledge, provided they have been given supervision or instruction concerning use of the appliance in a safe manner and understand the potential hazards
2. Children must not play with the device.
3. Cleaning and user maintenance may not be performed by unsupervised children.
4. If the power cord is damaged, it must be replaced by the manufacturer, its service agent or similarly qualified persons in order to avoid a dangerous situation.
5. Do not use the appliance to vacuum water.

6. Do not immerse the appliance in water when cleaning.
7. Check the condition of the appliance regularly. If found to be damaged, do not use it.
8. Always make sure the appliance is switched off when cleaning or carrying out routine maintenance.
9. Follow the use and maintenance instructions given in this manual.
10. Use the appliance only with the supplied battery pack, mains adapter and accessories.
11. **WARNING:** Take extra care not to get caught on the rotating parts of the mini turbo brush.
12. The appliance is designed for use in households, offices and similar premises. Do not use it in an industrial environment or for commercial use.
13. Before plugging in the power adapter, make sure the input voltage on its rating plate matches the voltage of the power outlet.
14. Before use, make sure that the appliance is correctly assembled.
15. Do not place the appliance near open flames or other heat sources. Do not expose to direct sunlight.
16. Make sure that the power cord does not touch hot surfaces or sharp objects. Route the power cord so as to avoid people tripping over it.
17. Do not block the intake or exhaust vents.
18. This appliance is designed for vacuuming common dirt and dust from floors, carpets, upholstery, shelves, etc. Do not use it for vacuuming:
 - smouldering cigarettes, burning objects, matches or hot ashes;
 - water or other liquids;
 - flammable or volatile substances;
 - sharp objects such as glass shards, needles, pins, etc.;
 - flour, wall plaster, construction materials;
 - large pieces of paper and plastic bags – these could clog the suction aperture.
19. When vacuuming some types of floor coverings, an electrostatic charge may be generated which poses no danger to the user.
20. Do not place any part of the appliance against any part of your face or body.
21. Switch off the appliance when left unattended, after use and before cleaning.
22. Unplug the appliance from the mains before cleaning and after charging.
23. When unplugging the appliance, pull on the plug, not the cord. Pulling on the cord might damage it or the socket.
24. If the power cord is damaged, it must be replaced with an original part. Contact an authorized service centre for power cord / adapter

replacements.

25. Do not use the appliance if it is not functioning properly, damaged, or was immersed in water.
26. Do not repair or modify the appliance yourself. Have all repairs carried out by an authorized service centre.

Battery safety instructions

1. Use only the battery supplied with the vacuum cleaner or a manufacturer-specified original replacement part. Do not use other batteries or use this battery to power another appliance.
2. Handle the battery carefully when inserting and removing it to avoid damaging the connectors on the battery and on the vacuum cleaner motor unit.
3. Protect the battery from falls and bumps.
4. Do not expose the battery to extreme temperatures, excessive humidity or dust.
5. Do not expose the battery to dripping or splashing water. Do not place any objects filled with water, such as vases, on the battery. Do not immerse the battery in water or other liquids.
6. Use and store the battery away from open flames, e.g. burning candles. Do not use the battery where flammables, volatiles or explosives are used or stored.
7. Do not store the battery loose to avoid short-circuiting or damaging the connectors.
8. Do not short-circuit, disassemble or otherwise damage the battery. If the battery is damaged, deformed or inflated, remove it from the vacuum cleaner immediately and contact an authorised service centre. It is forbidden to use a damaged, deformed or inflated battery. This may cause dangerous situations, including injury and property damage.
9. The battery may heat up while charging. This is normal behaviour. However, if the battery becomes too hot to touch, disconnect it from the power supply, allow it to cool down and contact an authorised service centre.
10. If the outer casing of the battery is damaged and the electrolyte leaks, do not touch the spilled fluid with bare hands. If skin contact occurs, wash the affected area with plenty of clean water. If eye contact occurs, rinse the eye with clean running water and seek medical attention. If you have accidentally swallowed electrolyte, seek medical attention immediately.
11. During prolonged disuse, we recommend charging the battery at least once every three months. This will extend its life.

BATTERY DISPOSAL



The product is equipped with a built-in battery. This must be removed before the product is disposed of in an environmentally friendly manner or taken to a collection point. Turn on the product and wait until the battery is completely discharged. Then remove it. The battery contains environmentally harmful substances and should never be disposed of in general waste. Take it to a collection point for environmentally friendly disposal.

**Electrical safety class: II**

Protection against electric shock is provided by double or reinforced insulation.



The **“interior use only”** symbol means the product is not designed for outdoor use.

OVERVIEW

Vacuum cleaner body (Fig. A)

- 1 Dust container
- 2 Dust container release catch
- 3 Motor unit release catch
- 4 Aluminium tube
- 5 Floor nozzle release catch
- 6 Control panel
- 7 Switch
- 8 Removable battery
- 9 Battery release catch
- 10 Dust container release catch
- 11 Floor wiping container
- 12 Floor nozzle with smooth floor brush
- 13 LED lighting
- 14 2 in 1 brush nozzle
- 15 Slotted nozzle
- 16 Wall bracket

Not pictured: mains adapter, carpet brush



Control panel (Fig. B)

- 1 Suction power indicator light
- 2 Adapter error warning light
- 3 Charge indicator light
- 4 Stuck brush warning light
- 5 – button reduces suction power
- 6 AUTO button
- 7 Manual mode lights (Eco, Boost, Max)
- 8 + button increases suction power
- 9 Overheat warning light
- 10 Clogging warning light
- 11 Battery charge indicator

TECHNICAL SPECIFICATION

Adapter	Input voltage	100–240 V~, 50/60 Hz, 0.5 A
	Output voltage	31 V, 0.5 A; 15.5 W
Vacuum cleaner	Input power	300 W
	Battery	Li-Ion 25.9 V; 2,500 mAh
	Time to full charge	4 to 5 hours
	Operating time on full charge	12–60 min (depending on mode)
	Noise level	73 dB(A)
	Dust container capacity	0.8 l
	Water tank capacity	0.15 l
	Dimensions	124 × 17 × 25.5 cm
	Weight	2.8 kg

BEFORE USE

Before First Use

Remove the appliance and its accessories from the packaging. Before disposing of the packaging, be sure to remove all components. Check that the appliance and any accessories are not damaged.

Stick vacuum cleaner assembly and disassembly (Fig. C1)

The vacuum cleaner is delivered in a disassembled state. To fold the vacuum cleaner, proceed as follows:

1. Insert the end of the aluminium tube into the floor nozzle aperture so that the connectors on the floor nozzle are aligned with the connectors on the tube. Push down gently until you hear a click.
2. Insert the motor unit into the aluminium tube so that the motor unit connectors are aligned with the tube connectors. Push down gently until you hear a click.

To disassemble the vacuum cleaner:

1. Press the motor unit release catch and pull the unit upwards out of the aluminium tube.
2. Press the button to release the floor nozzle and pull it out of the aluminium tube.

Fitting and removing accessories (Fig. C2)

You can attach the 2-in-1 brush nozzle and the crevice nozzle to both the aluminium tube and the motor unit.

1. Attach the accessory to the opening of the aluminium tube or motor unit and insert the accessory. Push down gently until you hear a click.
2. To remove an accessory, press its release catch, then disconnect the accessory.

Floor wiping container (Fig. C3)

Place the wiper container on the floor nozzle to wipe floors. Do not keep the wiper container attached for other tasks. Do not use the wiper container to vacuum carpets, rugs, carpet runners, etc.

1. Pull the wiper container out of the bottom of the floor nozzle.
2. Open the filler cap and fill the container with clean water. Close the cap.
3. Attach a mop to the bottom of the container. It is recommended to dip the mop before attaching it to the container.
4. Place the wiper container on the bottom of the floor nozzle so that the projections in the container align with the holes in the bottom of the floor nozzle. Push down gently until you hear a click.



Warning:

Only fill the wiper container with clean, cold water. Do not use detergents or hot water.

Accessories

The vacuum cleaner comes with a set of accessories to make cleaning your home convenient and easy.

The **floor nozzle with smooth floor brush** is suitable for vacuuming smooth floor coverings.

The **floor nozzle with carpet brush** is suitable for vacuuming both low and high pile carpets.

The **wiper container** is suitable for wiping smooth floor coverings.

The **2-in-1 brush nozzle** is suitable for vacuuming dust and dirt from furniture, shelves, bookcases, upholstery, etc. Slide out the brushes to vacuum dust from scratch-sensitive surfaces.

The **slotted nozzle** is suitable for vacuuming dust and dirt from narrow spaces, corners and hard-to-reach places.

Replacing the brush (Fig. D)

The vacuum cleaner is supplied with two brushes – a smooth floor brush, which comes factory installed in the floor nozzle, and a carpet brush. To replace the brush, proceed as follows:

1. Disconnect the floor nozzle from the aluminium tube and turn it upside down.
2. Press the button at bottom right and remove the brush lock.
3. Remove the smooth floor brush by first pulling the lock side of the brush upwards, then removing the brush from the floor nozzle.
4. Insert the carpet brush into the floor nozzle by first inserting the part of the brush with the tip hole in the floor nozzle, then inserting the other end of the brush.
5. Put the lock back in place. Push down gently until you hear a click.

Inserting and removing the battery

The stick vacuum cleaner comes with a removable battery.

Inserting the battery (Fig. E1)

1. Attach the battery to the bottom of the handle so the grooves in the battery are

aligned with the slots in the handle.

2. Push the battery into the handle until you feel resistance and a click.

Removing the battery (Fig. E2)

1. Press the battery release catch.
2. Pull the battery out of the handle.



Warning:

Only remove the battery when the vacuum cleaner is switched off.

Charging (Fig. F)

The battery can be charged both when inserted and when removed. When charging the battery in the vacuum cleaner, make sure the vacuum cleaner is switched off.

1. Plug the adapter connector into the charging port at the bottom of the battery pack.
2. Plug the other end of the adapter into a properly grounded mains outlet.
3. The control panel display will show the current charge status. As the battery charges, the charge status shown on the display will change.
4. During charging, the LED lights on the battery will flash.
5. The battery is fully charged when the control panel display shows 100% charge and the LED lights on the battery stop flashing and glow steadily.
6. Disconnect the plug from the charging port and unplug the adapter from the mains.



Note:

The vacuum cleaner is equipped with a Li-Ion battery. To maximize its service life, the battery needs to be charged regularly, even when the appliance remains unused. We recommend charging the battery every 3 months. Do not leave the battery charged or discharged for long periods.



Note:

The adapter may heat up during charging. This is normal behaviour.

Mounting the wall bracket (Fig. G)

The bracket is used to store the stick vacuum cleaner and its accessories. Before installation, make sure the intended mounting space:

- has no electrical lines, water or gas pipes, etc. running in the wall;
- has a freely accessible power socket;
- has no heat sources nearby (e.g. fireplaces, heaters, etc.);
- has no water fittings (e.g. bath, fish tank, etc.).

Wall mounting instructions

1. Attach the bracket to the intended location on the wall and use it to mark your drill spots.
2. Drill two holes.
3. Insert dowels into the holes.
4. Set the bracket against the ceiling so that its holes align with the dowels. Insert the supplied bolts into their holes and tighten with a screwdriver.

USE

Power On / Off

1. Assemble the stick vacuum cleaner according to its intended use.
2. Press the switch to switch on the vacuum in automatic mode. The **AUTO** button will be lit.
3. When cleaning is complete, press the on / off button to switch off the vacuum. Clean the vacuum according to the instructions in the “Cleaning and maintenance” section, then store it in the wall bracket.

Suction power regulator

1. When the vacuum cleaner is switched on in automatic mode, press the AUTO button.
2. Use the +/- buttons to select one of the manual vacuuming modes: Eco, Boost or Max. The appropriate icon will light up on the control panel.
3. Pressing the **AUTO** button switches the vacuum cleaner to automatic mode.



Note:

To avoid clogging or blocking the floor nozzle or tube, do not vacuum large objects, paper, fabrics, etc.

CLEANING AND MAINTENANCE

Always make sure the appliance is switched off before cleaning or storage.



Warning:

Never immerse the vacuum cleaner, the mains adapter, or any part of either in water or any other liquid.

Do not use plastic or metal scrapers, harsh cleaners, chemicals, petrol, solvents or other similar substances to clean any parts of the appliance. The surface finish could be seriously damaged.

Emptying the dust container (Fig. H)

Empty the dust container after each use. However, if the dust container fills to the MAX line during vacuuming, it must be emptied immediately.

1. Disconnect the motor unit from the aluminium tube.
2. Move the motor unit over a waste bin.
3. Press the dust container release catch.
4. The bottom will release, emptying the contents into the trash.
5. Close the dust container. Push down gently until you hear a click.



Note:

From a sanitation perspective, it is best to empty the dust container outside living areas.

Cleaning the dust container

Clean the dust container and filter unit regularly to keep the appliance from developing a foul odour.

1. Empty the dust container as described above.
2. Press the dust container release catch on the side of the motor unit and tip the bottom of the dust container away from the motor unit – see Figure **11**.
3. Remove the HEPA filter and the coarse filter – see Figure **12**.
4. Wash the filter frame and dust container in clean, lukewarm water. Wipe dry.
5. Shake out the HEPA filter over a garbage can outside residential spaces. Check the HEPA filter for damage. If you find it damaged or too soiled, replace it with a new one.
6. Before reassembling the appliance, make sure that all parts are dry.
7. Place the coarse filter in the dust container, then attach the HEPA filter.
8. Attach the top of the dust container to the motor unit. You will need to tilt the container slightly to insert it correctly. Then press the bottom of the container against the motor unit and push slightly until you hear a click – see Figure **13**.



Warning:

If any part of the dustbin or filter unit is damaged, it must be replaced. In this case, contact an authorized service centre. Using a vacuum cleaner with a damaged filter unit or dustbin is hazardous.



Note:

We recommend replacing the HEPA filter every six months when using the vacuum cleaner regularly.

Cleaning the wiping container

The wiping container must be cleaned after each use.

1. Pull the wiper container out of the bottom of the floor nozzle.
2. Loosen the filler cap and pour out all the water from the container.
3. Leave the intake open to allow the container to dry properly.



Warning:

Always allow the container to dry properly before closing the filler cap. Otherwise mould, bacteria and other microorganisms may grow in the container and cause an unpleasant odour.

Cleaning the floor nozzle (Fig. J)

Regularly remove tangles and hair from the rotary brush.



Warning:

If the blocked brush warning light on the control panel comes on, switch off the vacuum cleaner and remove the cause of the blockage. Otherwise, the vacuum cleaner may sustain damage.

1. Disconnect the floor nozzle from the aluminium tube and turn it upside down.
2. Press the button at bottom right and remove the brush lock.
3. Remove the brush by first pulling the lock side of the brush upwards, then removing the brush from the floor nozzle.
4. Regularly remove tangles and hair from the brush. Optionally use scissors to cut and remove them more easily. Wash the brush with a bit of water if needed. Let it

dry thoroughly before putting it back on the vacuum cleaner.

5. Wipe the inside of the floor nozzle and the mouth of the suction aperture with a soft cloth slightly dampened with warm water. Wipe dry with a clean cloth.
6. Put the dry brush back into the floor nozzle.
7. Put the lock back in place. Push down gently until you hear a click.

Cleaning the vacuum body

Wipe the outer surface of the vacuum cleaner, the slot nozzle and the brush nozzle with a damp cloth, then wipe dry.

Long-Term Storage

Before storage, make sure the vacuum cleaner, its accessories, and the filter unit are clean, and the dust container is empty and clean.

Store the appliance and its accessories in a dry and well-ventilated place out of the reach of children or pets. Do not place any objects on the appliance.

We recommend recharging the built-in battery regularly to extend its life.

TROUBLESHOOTING

Problem	Possible cause	Solution
Appliance will not turn on.	Dead battery.	Charge the battery.
Vacuum cleaner doesn't vacuum well.	HEPA filter is dirty.	Empty the dust container and clean the HEPA filter.
Vacuum cleaner has stopped working and blocked brush warning light is on.	The rotary brush is blocked by a foreign object.	Remove the blockage.
	Suction aperture blocked by foreign object.	
Vacuum cleaner sounds unusual when in use.	Suction aperture blocked by foreign object.	Remove the blockage.
	HEPA filter is dirty.	Empty the dust container and clean the HEPA filter.
Battery not charging.	Adapter plug not plugged properly into charging port or mains socket.	Plug the connector into the charging port and mains socket properly.
	Mains socket is not live.	Check that the mains socket is live.
	Wrong adapter used.	Only use the supplied adapter to charge the battery.

If the problem is not listed in the table above or if it persists, switch off the appliance, unplug it from the mains, and contact an authorized service centre.

ERROR MESSAGES

Error message	Meaning	Solution
00	Dead battery.	Charge the battery.
E2	Floor nozzle fault or motor short circuit.	Contact an authorized service centre.
E3	Rotary brush is stuck.	Remove the cause of the blockage and clean the rotary brush.
E4	Battery temperature too high.	Switch off the vacuum cleaner and let it cool down for at least 30 minutes.
E6	Wrong adapter.	Only use the supplied adapter to charge the battery.
E7	Vacuum cleaner has poor or no suction.	Empty the dust container and clean the HEPA filter.

Vielen Dank, dass Sie sich für ein Gerät der Marke SIGURO entschieden haben. Wir sind dankbar für Ihr Vertrauen und freuen uns, Ihnen das Gerät auf den folgenden Seiten vorzustellen und Sie mit all seinen Funktionen und Verwendungszwecken vertraut zu machen.

Wir glauben an ein faires und verantwortungsvolles Unternehmen und arbeiten daher nur mit Lieferanten zusammen, die unsere strengen Kriterien zum Schutz der Interessen der Mitarbeiter, zur Verhinderung von Missbrauch und fairen Arbeitsbedingungen erfüllen.

Wenn Sie Hilfe bei der umfassenden Wartung oder Reparatur des Produkts benötigen, die einen Eingriff in die Innenteile erfordert, stehen Ihnen unser autorisierter Kundendienst unter der E-Mail-Adresse siguro@alza.cz oder die Hotline des Verkäufers zur Verfügung. Bei der Lösung von Problemen mit dem Produkt haben wir diese Kontaktstellen vereinheitlicht. Die oben genannten Kontakte können auch bei Beschwerden oder Nachgarantieservice genutzt werden.

Die neueste Version der Bedienungsanleitung finden Sie auf www.siguro.net.

SICHERHEITSHINWEISE



Lesen Sie vor der Verwendung sorgfältig dieses Benutzerhandbuch durch und bewahren Sie es für den künftigen Gebrauch auf.

1. Dieses Gerät können Kinder im Alter von 8 Jahren und älter sowie Personen mit verminderten physischen, sensorischen und mentalen Fähigkeiten oder mangelnden Erfahrungen und Kenntnissen benutzen, sofern sie beaufsichtigt werden oder über die sichere Verwendung des Geräts unterwiesen wurden und die möglichen Gefahren verstehen.
2. Kinder dürfen nicht mit dem Gerät spielen.
3. Die Reinigung und Wartung, die durch den Benutzer vorgenommen wird, darf nicht von unbeaufsichtigten Kindern durchgeführt werden.

4. Wenn das Netzkabel beschädigt ist, muss es vom Hersteller, seinem Servicetechniker oder einer ähnlich qualifizierten Person ersetzt werden, um eine gefährliche Situation zu vermeiden.
5. Verwenden Sie das Gerät nicht zum Aufsaugen von Wasser.
6. Tauchen Sie es bei der Reinigung nicht in Wasser ein.
7. Überprüfen Sie regelmäßig den Zustand des Geräts. Wenn es beschädigt ist, darf es nicht verwendet werden.
8. Vergewissern Sie sich immer, dass das Gerät ausgeschaltet ist, wenn Sie es reinigen oder routinemäßig warten.
9. Befolgen Sie die in dieser Anleitung angeführten Gebrauchs- und Wartungsanweisungen.
10. Verwenden Sie das Gerät nur mit dem mitgelieferten Akku, Netzadapter und Zubehör.
11. **WARNUNG:** Achten Sie besonders darauf, dass Sie nicht an den rotierenden Teilen der Mini-Turbobürste hängen bleiben.
12. Dieses Gerät ist für die Verwendung in Haushalten, Büros und ähnlichen Räumen bestimmt. Verwenden Sie es nicht in einer industriellen Umgebung oder für den gewerblichen Gebrauch.
13. Vergewissern Sie sich vor dem Anschluss des Netzadapters an das Stromnetz, dass die auf dem Typenschild angegebene Eingangsspannung mit der Netzspannung der Steckdose übereinstimmt.
14. Vergewissern Sie sich vor dem Gebrauch, dass das Gerät richtig zusammengebaut ist.
15. Stellen Sie das Gerät nicht in der Nähe von Feuer oder anderen Wärmequellen auf. Setzen Sie das Gerät nicht der direkten Sonneneinstrahlung aus.
16. Achten Sie darauf, dass der Netzadapter nicht mit heißen Oberflächen oder scharfen Gegenständen in Berührung kommt. Platzieren Sie den Netzadapters so, dass Sie nicht über ihn stolpern können.
17. Blockieren Sie weder die Luftauslass- noch die Lufteinlassöffnungen.
18. Dieses Gerät ist für das Aufsaugen von Schmutz auf Böden, Teppichen, Polstern, Regalen usw. bestimmt. Verwenden Sie ihn nicht zum Staubsaugen von:

- schwelenden Zigaretten, brennenden Gegenstände, Streichhölzern oder heißer Asche;
 - Wasser und anderen Flüssigkeiten;
 - entflammbaren oder flüchtigen Stoffen;
 - scharfen Gegenständen wie Scherben, Nadeln, Stecknadeln usw.;
 - Mehl, Gips, Zement und anderen Baumaterialien;
 - größeren Papierstücke oder Plastiktüten, die leicht die Ansaugöffnung blockieren können.
19. Beim Saugen bestimmter Bodenbeläge kann es zu einer elektrostatischen Aufladung kommen, die für den Benutzer jedoch keine Gefahr darstellt.
 20. Legen Sie keinen Teil des Geräts gegen einen Teil Ihres Gesichts oder Körpers.
 21. Schalten Sie das Gerät aus, wenn es unbeaufsichtigt ist, nach der Verwendung und vor der Reinigung.
 22. Ziehen Sie den Netzadapter vor der Reinigung und nach dem Laden aus der Steckdose.
 23. Ziehen Sie den Netzadapter aus der Steckdose, indem Sie am Stecker und nicht am Netzkabel ziehen. Andernfalls kann es zu Schäden am Netzadapter oder an der Steckdose kommen.
 24. Wenn der Netzadapter beschädigt ist, muss er durch einen Originaltyp ersetzt werden. Wenden Sie sich an einen autorisierten Kundendienst, um den Adapter zu ersetzen.
 25. Verwenden Sie das Gerät nicht, wenn es nicht richtig funktioniert, beschädigt oder in Wasser getaucht wurde.
 26. Reparieren oder modifizieren Sie das Gerät nicht selbst. Überlassen Sie alle Reparaturen einem autorisierten Kundendienst.

Besondere Hinweise für den Akku

1. Verwenden Sie nur den Akku, der im Lieferumfang des Staubsaugers enthalten ist oder den der Hersteller als Originalakku für diesen Staubsauger angibt. Verwenden Sie keinen anderen Akku und benutzen Sie diesen Akku nicht, um ein anderes Gerät zu betreiben.
2. Gehen Sie beim Einsetzen und Herausnehmen des Akkus vorsichtig vor, um eine Beschädigung der Anschlüsse am Akku und am Staubsaugermotor zu vermeiden.
3. Schützen Sie den Akku vor Stürzen oder Stößen.
4. Setzen Sie den Akku nicht extremen Temperaturen, übermäßiger Feuchtigkeit oder Staub aus.
5. Setzen Sie ihn weder tropfendem noch spritzendem Wasser aus. Stellen Sie keine mit Wasser gefüllten Gegenstände, wie z.B. Vasen, auf den Akku. Tauchen Sie den Akku nicht in Wasser oder andere Flüssigkeiten.
6. Verwenden und lagern Sie den Akku nicht in der Nähe von offenen Flammen, z.B. brennenden Kerzen. Verwenden Sie den Akku nicht in einer Umgebung, in der brennbare, flüchtige oder explosive Stoffe verwendet oder gelagert werden.
7. Lassen Sie den Akku nicht herumliegen, um einen Kurzschluss oder eine Beschädigung der Anschlüsse zu vermeiden.

8. Der Akku darf nicht kurzgeschlossen, auseinandergenommen oder anderweitig mechanisch beschädigt werden. Wenn der Akku beschädigt, verformt oder aufgebläht ist, nehmen Sie ihn sofort aus dem Staubsauger und wenden Sie sich an einen autorisierten Kundendienst. Es ist verboten, einen beschädigten, verformten oder aufgeblähten Akku zu verwenden. Es besteht das Risiko einer gefährlichen Situation, einschließlich möglicher Schäden an Eigentum oder Gesundheit.
9. Der Akku kann beim Laden heiß werden. Es handelt sich um eine normale Erscheinung. Sollte der Akku jedoch so heiß werden, dass Sie ihn nicht mehr anfassen können, trennen Sie ihn von der Stromversorgung, lassen Sie ihn abkühlen und wenden Sie sich an einen autorisierten Kundendienst.
10. Wenn das äußere Gehäuse des Akkus beschädigt ist und der Elektrolyt ausläuft, berühren Sie die verschüttete Flüssigkeit nicht mit bloßen Händen. Bei Hautkontakt sollte die betroffene Stelle mit reichlich sauberem Wasser gewaschen werden. Bei Augenkontakt sollten die Augen mit sauberem, fließendem Wasser ausgespült werden. Danach sollte ein Arzt aufgesucht werden. Bei Verzehr sollte sofort ärztliche Hilfe aufgesucht werden.
11. Auch wenn Sie den Akku über einen längeren Zeitraum nicht benutzen, empfehlen wir Ihnen, ihn regelmäßig mindestens einmal alle sechs Monate aufzuladen. Dadurch wird seine Lebensdauer verlängert.

ENTSORGUNG DES AKKUS



Das Produkt ist mit einem Akku ausgestattet. Dieser muss entfernt werden, bevor das Produkt auf umweltfreundliche Weise entsorgt oder an einer Sammelstelle abgegeben. Schalten Sie das Produkt ein und warten Sie, bis der Akku vollständig entladen ist. Nehmen Sie ihn dann aus dem Produkt heraus. Der Akku enthält umweltschädliche Stoffe und gehört daher nicht in den Hausmüll. Geben Sie den Akku zur umweltgerechten Entsorgung an einer geeigneten Sammelstelle ab.



Schutzklasse vor Stromschlag: II

Der Schutz gegen Stromschlag wird durch eine doppelte oder verstärkte Isolierung gewährleistet.



Das Symbol **Nur für die Verwendung im Innenbereich geeignet** weist darauf hin, dass das Produkt nicht für den Außenbereich vorgesehen ist.

ÜBERSICHT

Staubsaugerkörper (Abb. A)



- 1 Staubbehälter
 - 2 Taste zur Freigabe der Klappe des Staubbehälters
 - 3 Taste zur Freigabe der Motoreinheit
 - 4 Aluminium-Rohr
 - 5 Taste zur Freigabe der Bodendüse
 - 6 Bedienfeld
 - 7 Ein/Aus-Taste
 - 8 Herausnehmbarer Akku
 - 9 Taste zum Herausnehmen des Akkus
 - 10 Taste zum Herausnehmen des Staubbehälters
 - 11 Wassertank
 - 12 Bodendüse mit Bürste für glatte Böden
 - 13 LED-Licht
 - 14 Bürstendüse 2in1
 - 15 Fugendüse
 - 16 Wandhalterung
- Nicht abgebildet:** Netzadapter, Teppichbürste

Bedienfeld (Abb. B)

- 1 Anzeige für Saugleistung
- 2 Anzeige für Adapterfehler
- 3 Ladeanzeige
- 4 Anzeige für verstopfte Bürste
- 5 Taste – Einstellung der Saugleistung
- 6 Taste AUTO
- 7 Anzeigen für manuelle Modi (Eco, Boost, Max)
- 8 Taste+ Erhöhung der Saugleistung
- 9 Überhitzungsanzeige
- 10 Anzeige für Verstopfung
- 11 Anzeige für Akkukapazität

TECHNISCHE PARAMETER

Adapter	Eingangsspannung	100–240 V~, 50/60 Hz, 0,5 A
	Ausgangsspannung	31 V, 0,5 A; 15,5 W
Staubsauger	Stromverbrauch	300 W
	Akku	Li-Ion 25,9 V 2500 mAh
	Zeit zum vollständigen Aufladen	4–5 Stunden
	Betriebsdauer bei voller Ladung	12–60 min (je nach gewähltem Modus)
	Geräuschpegel	73 dB (A)
	Kapazität des Staubbehälters	0,8 l
	Kapazität des Wassertanks	0,15 l
	Abmessungen	124 × 17 × 25,5 cm
	Gewicht	2,8 kg

VORBEREITUNG VOR DER VERWENDUNG

Vor der Erstverwendung

Nehmen Sie das Gerät und sein Zubehör aus der Verpackung. Vergewissern Sie sich, dass alle Komponenten entfernt wurden, bevor Sie die Verpackung entsorgen. Vergewissern Sie sich, dass weder Gerät noch Zubehör beschädigt sind.

Zusammensetzen und Auseinandernehmen des Akku-Staubsaugers (Abb. C1)

Der Staubsauger wird auseinander genommen geliefert. Bauen Sie den Staubsauger wie folgt zusammen:

1. Stecken Sie das Ende des Aluminiumrohrs so in das Loch der Bodendüse, dass die Anschlüsse an der Bodendüse mit den Anschlüssen am Aluminiumrohr übereinstimmen. Üben Sie ein wenig Druck aus, bis Sie ein Klicken hören.
2. Setzen Sie die Motoreinheit so in das Aluminiumrohr ein, dass die Anschlüsse der Motoreinheit mit den Anschlüssen am Aluminiumrohr übereinstimmen. Üben Sie ein wenig Druck aus, bis Sie ein Klicken hören.

Nehmen Sie den Staubsauger wie folgt auseinander:

1. Drücken Sie die Taste zur Freigabe der Motoreinheit und ziehen Sie sie nach oben aus dem Aluminiumrohr heraus.
2. Drücken Sie die Taste zur Freigabe der Bodendüse und ziehen Sie sie aus dem Aluminiumrohr heraus.

Aufsetzen und Entfernen von Zubehör (Abb. C2)

Sie können die 2-in-1-Bürstendüse und die Fugendüse sowohl am Aluminiumrohr als auch an der Motoreinheit befestigen.

1. Befestigen Sie das Zubehör an der Öffnung des Aluminiumrohrs oder der Motoreinheit und setzen Sie das Zubehör auf. Üben Sie ein wenig Druck aus, bis Sie ein Klicken hören.
2. Wenn Sie das Zubehör entfernen möchten, drücken Sie zunächst die Taste am Zubehör und nehmen Sie dann das Zubehör ab.

Wassertank (Abb. C3)

Setzen Sie den Wassertank auf die Bodendüse auf, wenn Sie den Boden wischen möchten. Andernfalls sollte Sie Sie von der Bodendüse entfernt werden. Verwenden Sie den Wassertank nicht, wenn Sie Teppiche, Läufer usw. saugen.

1. Ziehen Sie den Wassertank aus der Unterseite der Bodendüse heraus.
2. Öffnen Sie den Einfülldeckel und füllen Sie den Wassertank mit sauberem Wasser. Schließen Sie den Deckel.
3. Befestigen Sie den Mopp an die Unterseite des Wassertanks. Es wird empfohlen, ihn vor dem Anbringen am Wassertank leicht anzufeuchten.
4. Setzen Sie den Wassertank so auf die Unterseite der Bodendüse, dass die Vorsprünge im Wassertank mit den Löchern an der Unterseite der Bodendüse übereinstimmen. Üben Sie ein wenig Druck aus, bis Sie ein Klicken hören.



Warnung:

Füllen Sie den Wassertank nur mit sauberem, kaltem Wasser. Verwenden Sie keine Reinigungsmittel oder heißes Wasser.

Zubehör

Der Staubsauger wird mit einem Zubehör-Set geliefert, mit dem die Reinigung bei Ihnen zu Hause bequem und einfach sein wird.

Die **Bodendüse mit Bürste für glatte Böden** ist für das Saugen von glatten Bodenbelägen geeignet.

Die **Bodendüse mit Teppichbürste** ist für das Saugen von niedrig- sowie hochflorigen Teppichen geeignet.

Der **Wassertank** ist für das Wischen von glatten Bodenbelägen geeignet.

Die **2-in-1-Bürstendüse** eignet sich zum Saugen von Staub und Schmutz von Möbeln, Regalen, Bücherregalen, Polstermöbeln usw. Durch das Herausschieben der Bürsten können Sie Staub von kratzempfindlichen Oberflächen saugen.

Die **Fugendüse** ist zum Saugen von Staub und Schmutz aus Ecken, engen oder schwer zugänglichen Bereichen geeignet.

Auswechseln der Bürste (Abb. D)

Der Staubsauger wird mit zwei Bürsten geliefert – einer Bürste für glatte Böden, die bereits ab Werk in der Bodendüse installiert ist, und einer Bürste für Teppiche. Wenn Sie die Bürste ersetzen möchten, gehen Sie wie folgt vor:

1. Trennen Sie die Bodendüse vom Aluminiumrohr und drehen Sie sie auf den Kopf.
2. Drücken Sie die Taste unten rechts und entfernen Sie die Verriegelung, die die Bürste sichert.
3. Entfernen Sie die glatte Bodenbürste, indem Sie zuerst das Ende der Bürste an der Verriegelung nach oben ziehen und dann die Bürste aus der Bodendüse herausziehen.
4. Setzen Sie die Teppichbürste in die Bodendüse ein, indem Sie zuerst den Teil der

Bürste in den Clip der Bodendüse einführen und dann das andere Ende der Bürste in die Bodendüse einsetzen.

5. Bringen Sie die Verriegelung wieder an. Üben Sie ein wenig Druck aus, bis Sie ein Klicken hören.

Einsetzen/Herausnehmen des Akkus

Der Stabstaubsauger ist mit einem herausnehmbaren Akku ausgestattet.

Einsetzen des Akkus (Abb. E1)

1. Befestigen Sie den Akku an der Unterseite des Griffs, so dass die Rillen im Akku mit den Vorsprüngen am Griff übereinstimmen.
2. Setzen Sie den Akku in den Griff ein, bis Sie einen Widerstand spüren und ein Klicken hören.

Herausnehmen des Akkus (Abb. E2)

1. Drücken Sie die Taste zur Freigabe des Akkus.
2. Ziehen Sie den Akku aus dem Griff.



Warnung:

Nehmen Sie den Akku immer heraus, wenn der Staubsauger ausgeschaltet ist.

Aufladen (Abb. F)

Der Akku kann geladen werden, wenn er im Staubsauger eingesetzt sowie aus dem Staubsauger herausgenommen ist. Wenn Sie den Akku laden, während er im Staubsauger eingesetzt ist, stellen Sie sicher, dass der Staubsauger ausgeschaltet ist.

1. Stecken Sie den Adapterstecker in den Ladeanschluss an der Unterseite des Akkus.
2. Stecken Sie den Stecker des Adapters in eine ordnungsgemäß geerdete Steckdose.
3. Das Display des Bedienfelds zeigt den aktuellen Ladestatus an. Während der Akku geladen wird, ändert sich der auf dem Display angezeigte Ladestatus.
4. Während des Ladevorgangs blinken die LED-Anzeige auf dem Akku.
5. Der Akku ist vollständig geladen, wenn das Display des Bedienfelds 100 % Ladung anzeigt und die LED-Anzeigen am Akku nicht mehr blinken, sondern aufleuchten.
6. Trennen Sie den Stecker vom Ladeanschluss und ziehen Sie den Adapterstecker aus der Steckdose.

Bemerkung:

Der Staubsauger ist mit einem Li-Ion-Akku ausgestattet. Um seine lange Lebensdauer zu gewährleisten, müssen Sie ihn regelmäßig aufladen, auch wenn Sie ihn nicht benutzen. Wir empfehlen den Akku alle 3 Monate aufzuladen. Lassen Sie den Akku nicht über einen längeren Zeitraum geladen oder entladen.



Bemerkung:

Der Adapter kann beim Laden heiß werden. Es handelt sich um eine normale Erscheinung.



Montage der Wandhalterung (Abb. G)

Die Halterung dient zur Lagerung des Stabstaubsaugers und seines Zubehörs. Vergewissern Sie sich vor der Installation, dass am Installationsort, dass:

- in der Wand keine Strom-, Wasser- oder Gasleitungen usw. vorhanden sind;

- die Steckdose zugänglich ist;
- keine anderen Wärmequellen (z.B. Kamine, Heizungen, etc.) vorhanden sind;
- keine Wasserquelle (z.B. Badewanne, Aquarium, etc.) vorhanden ist.

Wandmontage

1. Befestigen Sie die Halterung an der vorgesehenen Stelle an der Wand und markieren Sie mit einem Strift die Stellen, wo Sie bohren werden.
2. Verwenden Sie einen Bohrer, um zwei Löcher zu bohren.
3. Setzen Sie die Dübel in die Löcher ein.
4. Legen Sie die Halterung so an der Wand an, dass die Löcher in der Halterung mit den Bohrlöchern übereinstimmen. Setzen Sie die Schrauben in die Löcher ein und ziehen Sie sie mit einem Schraubenzieher fest.

VERWENDUNG

Einschalten/Ausschalten

1. Setzen Sie den Stabstaubsauger entsprechend seinem Verwendungszweck zusammen.
2. Drücken Sie kurz die Ein/Aus-Taste und der Staubsauger schaltet sich im automatischen Staubsaugermodus ein. Die Taste **AUTO** leuchtet.
3. Wenn Sie mit dem Staubsaugen fertig sind, drücken Sie kurz die Ein/Aus-Taste, um den Staubsauger auszuschalten. Reinigen Sie den Staubsauger gemäß den Anweisungen im Kapitel „Reinigung und Wartung“ und stellen Sie ihn in die Wandhalterung.

Einstellung der Saugleistung

1. Wenn der Staubsauger im automatischen Modus eingeschaltet ist, drücken Sie kurz die Taste AUTO.
2. Verwenden Sie die Tasten +/-, um einen der manuellen Staubsaugermodi auszuwählen: Eco, Boost oder Max. Das entsprechende Symbol leuchtet auf dem Bedienfeld auf.
3. Wenn Sie die Taste **AUTO** drücken, schaltet der Staubsauger in den automatischen Staubsaugermodus.



Bemerkung:

Um ein Verstopfen der Bodendüse oder des Rohrs zu vermeiden, sollten Sie keine großen Gegenstände, Papier, Stoffe usw. aufsaugen.

REINIGUNG UND WARTUNG

Vergewissern Sie sich immer, dass der Staubsauger ausgeschaltet und der Akku aus dem Staubsaugerkörper herausgenommen ist, bevor Sie den Staubsauger reinigen oder warten.

**Warnung:**

Tauchen Sie den Staubsauger, den Netzadapter oder einen Teil des Staubsaugers niemals in Wasser oder eine andere Flüssigkeit.

Verwenden Sie keine Topfkratzer aus Kunststoff oder Metall, grobe Reinigungsmittel, Chemikalien, Benzin, Lösungsmittel oder ähnliche Stoffe, um einzelne Teile des Geräts zu reinigen. Es könnte zu ernsthaften Schäden an der Oberfläche kommen.

Leeren des Staubbehälters (Abb. H)

Leeren Sie den Staubbehälter nach jedem Staubsaugen. Füllt sich der Staubbehälter beim Saugen jedoch bis zur MAX-Markierung, muss er sofort geleert werden.

1. Trennen Sie die Motoreinheit vom Aluminiumrohr.
2. Halten Sie die Motoreinheit über dem Mülleimer.
3. Drücken Sie die Taste zur Freigabe des Staubbehälters.
4. Die Klappe des Staubbehälters öffnet sich und der Inhalt des Behälters wird in den Mülleimer entleert.
5. Schließen Sie die Klappe des Staubbehälters. Üben Sie ein wenig Druck aus, bis Sie ein Klicken hören.

**Bemerkung:**

Aus hygienischen Gründen empfehlen wir Ihnen, den Behälter außerhalb des Wohnbereichs zu leeren.

Reinigung des Staubbehälters

Reinigen Sie den Staubbehälter und die Filtereinheit regelmäßig, um unangenehme Gerüche zu vermeiden.

1. Leeren Sie den Staubbehälter wie oben angegeben.
2. Drücken Sie die Taste zur Freigabe des Staubbehälters an der Seite der Motoreinheit und kippen Sie die Klappe des Staubbehälters aus – siehe Abbildung **11**.
3. Entfernen Sie den HEPA-Filter und den Grobfilter – siehe Abbildung **12**.
4. Waschen Sie den Grobfilter und den Staubbehälter in sauberem, lauwarmem Wasser. Wischen Sie sie trocken.
5. Entsorgen Sie den HEPA-Filter in eine Mülltonne außerhalb des Wohngebäudes. Vergewissern Sie sich, dass der HEPA-Filter nicht beschädigt ist. Wenn der Filter beschädigt oder stark verschmutzt ist, ersetzen Sie ihn durch einen neuen.
6. Vergewissern Sie sich, dass alle Teile vor der Montage trocken sind.
7. Setzen Sie den Grobfilter in den Staubbehälter ein und bringen Sie dann den HEPA-Filter an.
8. Bringen Sie das Oberteil des Staubbehälters an der Motoreinheit an. Sie müssen den Behälter leicht kippen, um ihn richtig einzusetzen. Drücken Sie dann die Klappe des Behälters gegen die Motoreinheit und drücken Sie leicht, bis Sie ein Klicken hören - siehe Abbildung **13**.

**Warnung:**

Wenn ein Teil des Staubbehälters oder der Filtereinheit beschädigt ist, muss es ersetzt werden. Wenden Sie sich in diesem Fall an eine autorisierte Servicestelle. Es ist gefährlich, den Staubsauger mit einer beschädigten Filtereinheit oder einem beschädigten Staubbehälter zu verwenden.

**Bemerkung:**

Wir empfehlen, den HEPA-Filter alle sechs Monate auszutauschen, wenn Sie den Staubsauger regelmäßig verwenden.

Reinigung des Wischbehälters

Der Wischbehälter muss nach jedem Gebrauch gereinigt werden.

1. Ziehen Sie den Wischbehälter aus der Unterseite der Bodendüse heraus.
2. Lösen Sie den Deckel der Einfüllöffnung und gießen Sie das gesamte Wasser aus dem Behälter.
3. Lassen Sie die Einfüllöffnung offen, damit der Behälter gut trocknen kann.

**Warnung:**

Lassen Sie den Behälter immer gut trocknen, bevor Sie den Deckel der Einfüllöffnung schließen. Andernfalls besteht die Gefahr, dass sich im Behälter Schimmel, Bakterien und andere unerwünschte Organismen bilden und einen unangenehmen Geruch verursachen.

Reinigung der Bodendüse (Abb. J)

Entfernen Sie regelmäßig eingefangene Haare und Tierhaare von der rotierenden Bürste.

**Warnung:**

Wenn die Anzeige für verstopfte Bürsten auf dem Bedienfeld aufleuchtet, schalten Sie den Staubsauger aus und beseitigen Sie die Ursache für die Verstopfung. Andernfalls kann der Staubsauger beschädigt werden.

1. Trennen Sie die Bodendüse vom Aluminiumrohr und drehen Sie sie auf den Kopf.
2. Drücken Sie die Taste unten rechts und entfernen Sie die Verriegelung, die die Bürste sichert.
3. Entfernen Sie die Bürste, indem Sie zuerst das Ende der Bürste an der Verriegelung nach oben ziehen und dann die Bürste von der Bodendüse abnehmen.
4. Entfernen Sie eingefangene Haare und Tierhaare von der Bürste. Sie können auch eine Schere verwenden, um sie zu entfernen. Sie können die Bürste bei Bedarf mit einer kleinen Menge Wasser auswaschen. Lassen Sie sie jedoch gründlich trocknen, bevor Sie sie anbringen.
5. Wischen Sie die Innenseite der Bodendüse und die Öffnung der Ansaugöffnung mit einem weichen, leicht mit warmem Wasser angefeuchteten Tuch ab. Wischen Sie sie mit einem sauberen Tuch trocken.
6. Setzen Sie die trockene Bürste wieder in die Bodendüse ein.
7. Bringen Sie die Verriegelung wieder an. Üben Sie ein wenig Druck aus, bis Sie ein Klicken hören.

Reinigung der Außenfläche des Staubsaugers

Wischen Sie die Außenfläche des Staubsaugers, die Fugendüse und die Bürstendüse mit einem leicht feuchten Tuch ab und wischen Sie sie trocken.

Langfristige Lagerung

Vergewissern Sie sich vor einer längeren Lagerung, dass der Staubsauger und sein Zubehör sauber sind, der Staubbehälter leer und ordnungsgemäß gereinigt ist, einschließlich der Filtereinheit.

Bewahren Sie das Gerät und sein Zubehör an einem trockenen und gut belüfteten Ort

außer Reichweite von Kindern und Haustieren auf. Stellen Sie keine Gegenstände auf das Gerät.

Wir empfehlen, den eingebauten Akku regelmäßig aufzuladen, um seine Lebensdauer zu verlängern.

PROBLEMBEHEBUNG

Problem	Mögliche Ursache	Lösung
Der Staubsauger lässt sich nicht einschalten.	Der Akku ist leer.	Laden Sie den Akku auf.
Niedrige Saugleistung.	Der HEPA-Filter ist verstopft.	Leeren Sie den Staubbehälter und reinigen Sie den HEPA-Filter.
Der Staubsauger hat aufgehört zu saugen und die Anzeige für verstopfte Bürste leuchtet.	Die rotierende Bürste ist durch einen Fremdkörper blockiert.	Beseitigen Sie die Ursache der Blockade.
	Die Ansaugöffnung ist durch einen Fremdkörper blockiert.	
Der Staubsauger macht beim Saugen ein seltsames Geräusch.	Die Ansaugöffnung ist durch einen Fremdkörper blockiert.	Beseitigen Sie die Ursache der Blockade.
	Der HEPA-Filter ist verstopft.	Leeren Sie den Staubbehälter und reinigen Sie den HEPA-Filter.
Der Akku wird nicht geladen.	Der Stecker des Adapters ist nicht in den Ladeanschluss eingesteckt oder der Stecker des Adapters ist nicht richtig in die Steckdose eingesteckt.	Stecken Sie den Stecker richtig in den Ladeanschluss oder stecken Sie den Stecker in die Steckdose.
	Die Steckdose steht nicht unter Spannung.	Prüfen Sie, ob die Steckdose unter Spannung steht.
	Sie verwenden nicht den richtigen Adapter.	Verwenden Sie zum Laden des Akkus nur den mitgelieferten Adapter.

Wenn das Problem nicht in der obigen Tabelle angeführt ist oder das Problem nicht behoben werden konnte, schalten Sie das Gerät aus, ziehen Sie den Stecker des Netzkabels aus der Steckdose und wenden Sie sich an einen autorisierten Kundendienst.

FEHLERMELDUNGEN

Fehlermeldung	Bedeutung	Lösung
00	Der Akku ist leer.	Laden Sie den Akku auf.
E2	Fehler in der Bodendüse oder Kurzschluss am Motor.	Wenden Sie sich an eine autorisierte Kundendienststelle.
E3	Die rotierende Bürste ist blockiert.	Beseitigen Sie die Ursache der Verstopfung und reinigen Sie die rotierende Bürste.
E4	Die Akkutemperatur ist zu hoch.	Schalten Sie den Staubsauger aus und lassen Sie ihn mindestens 30 Minuten lang abkühlen.
E6	Falscher Adapter.	Verwenden Sie zum Laden des Akkus nur den mitgelieferten Adapter.
E7	Der Staubsauger saugt nicht, wenn er eingeschaltet ist.	Leeren Sie den Staubbehälter und reinigen Sie die rotierende Bürste.

Děkujeme, že jste si koupili spotřebič značky SIGURO. Jsme vděční za vaši důvěru a je nám potěšením vám přístroj na dalších stránkách představit a seznámit vás se všemi jeho funkcemi a způsoby použití.

Věříme ve spravedlivou a odpovědnou společnost, a proto spolupracujeme pouze s dodavateli, kteří splňují naše přísná kritéria na ochranu zájmu zaměstnanců, prevenci jejich zneužívání a férové pracovní podmínky.

Pokud potřebujete pomoci s rozsáhlou údržbou nebo opravou výrobku, která vyžaduje zásah do jeho vnitřních částí, je vám k dispozici náš autorizovaný servis na e-mailové adrese siguro@alza.cz nebo operátoři na infolince prodejce. Pro vaše pohodlí při řešení jakýchkoliv problémů s výrobkem jsme tato kontaktní místa sjednotili a výše uvedené kontakty lze využít i v případě veškerých reklamací nebo pozáručního servisu.

Nejaktuálnější verzi návodu k použití naleznete na stránkách www.siguro.net.

BEZPEČNOSTNÍ INFORMACE



Před použitím si prosím pozorně přečtete tento manuál a uschovejte ho pro budoucí použití.

1. Tento spotřebič mohou používat děti ve věku 8 let a starší a osoby se sníženými fyzickými, smyslovými nebo mentálními schopnostmi nebo s nedostatkem zkušeností a znalostí, pokud jsou pod dozorem nebo byly poučeny o používání spotřebiče bezpečným způsobem a rozumí případným nebezpečím.
2. Děti si se spotřebičem nesmějí hrát.
3. Čištění a údržbu prováděnou uživatelem nesmějí provádět děti bez dozoru.
4. Jestliže je napájecí přívod poškozen, musí být nahrazen výrobcem, jeho servisním technikem nebo podobně kvalifikovanou osobou, aby se zabránilo vzniku nebezpečné situace.
5. Nepoužívejte spotřebič k vysávání vody.
6. Neponořujte do vody při čištění.

7. Pravidelně kontrolujte stav spotřebiče. Je-li poškozen, nesmí se používat.
8. Vždy se ujistěte, že je spotřebič vypnutý, pokud jej budete čistit nebo provádět pravidelnou údržbu.
9. Dodržujte instrukce o používání a údržbě, které jsou uvedeny v tomto návodu.
10. Používejte spotřebič pouze s dodávaným akumulátorem, síťovým adaptérem a příslušenstvím.
11. **VÝSTRAHA:** Dbejte zvýšené opatrnosti, aby nedošlo k zachycení o rotační části mini turbo kartáče.
12. Tento spotřebič je určen pro použití v domácnostech, kancelářích a podobných prostorách. Nepoužívejte jej v průmyslovém prostředí ani ke komerčnímu využití.
13. Před zapojením síťového adaptéru do zásuvky se ujistěte, že se shoduje vstupní napětí uvedené na jeho typovém štítku s elektrickým napětím zásuvky.
14. Před použitím se ujistěte, že je spotřebič správně složen.
15. Spotřebič nestavte do blízkosti otevřeného ohně ani jiných zdrojů tepla. Nevystavujte jej přímému slunečnímu záření.
16. Dbejte na to, aby se přívod síťového adaptéru nedotýkal horkého povrchu nebo ostrých předmětů. Přívod adaptéru umístěte tak, aby se o něj nezakopávalo.
17. Neblokujte výstupní a vstupní otvory vzduchu.
18. Tento spotřebič je určen k vysávání nečistot z podlah, kobereců, příp. z čalounění, polic apod. Nepoužívejte jej k vysávání:
 - doutnajících cigaret, hořících předmětů, zápalek nebo žhavého popele;
 - vody a jiných tekutin;
 - hořlavých nebo těkavých látek;
 - ostrých předmětů, jako jsou např. střepty, jehly, špendlíky apod.;
 - mouky, omítky, cementu a jiných stavebních materiálů;
 - větších kusů papíru nebo plastových sáčků, které mohou snadno zablokovat sací otvor.
19. Při vysávání některých typů podlahových krytin může dojít ke vzniku elektrostatického náboje, který nepředstavuje pro uživatele žádné nebezpečí.
20. Žádnou část spotřebiče nepřikládejte k žádným částem obličeje ani těla.
21. Spotřebič vypněte, pokud jej necháváte bez dozoru, po ukončení používání a před čištěním.
22. Síťový adaptér odpojte od zásuvky před čištěním a po ukončení nabíjení.
23. Síťový adaptér odpojujte od zásuvky tahem za vidlici, nikoli za napájecí přívod. Jinak by mohlo dojít k poškození síťového adaptéru nebo zásuvky.
24. Pokud je síťový adaptér poškozen, musí být vyměněn za originální typ. Obratťe se na autorizovaný servis pro výměnu adaptéru.
25. Nepoužívejte spotřebič, pokud nefunguje správně, jestliže byl poškozen

nebo ponořen do vody.

26. Spotřebič sami neopravujte ani ho nijak neupravujte. Veškeré opravy svěřte autorizovanému servisu.

Zvláštní pokyny týkající se akumulátoru

1. Používejte pouze akumulátor, který je s vysavačem dodáváný, příp. který výrobce určí jako originální akumulátor k tomuto vysavači. Nepoužívejte jiný akumulátor ani nepoužívejte tento akumulátor k napájení jiného spotřebiče.
2. Při vkládání a vyjímání akumulátoru s ním zacházejte opatrně, abyste nepoškodili konektory na akumulátoru a na motorové jednotce vysavače.
3. Chraňte akumulátor před pády a nárazy.
4. Akumulátor nevystavujte extrémním teplotám, nadměrné vlhkosti nebo prašnosti.
5. Nevystavujte akumulátor kapající nebo stříkající vodě. Nepokládejte na akumulátor žádné předměty naplněné vodou, např. vázy. Neponořujte akumulátor do vody nebo jiné tekutiny.
6. Používejte a uchovávejte akumulátor mimo dosah otevřeného ohně, např. hořící svíčky. Nepoužívejte ani neskladujte akumulátor v prostředí, kde se používají nebo skladují hořlavé, těkavé nebo výbušné látky.
7. Akumulátor neskladujte volně uložený, aby nedošlo ke zkratu či poškození konektorů.
8. Akumulátor nezkratujte, nerozebírejte ani jinak nepoškozujte. Pokud je akumulátor poškozený, zdeformovaný nebo nafouklý, neprodleně jej vyjměte z vysavače a obraťte se na autorizovaný servis. Je zakázáno používat poškozený, zdeformovaný nebo nafouklý akumulátor. Hrozí riziko vzniku nebezpečné situace, včetně příp. škod na majetku či zdraví.
9. Při nabíjení se akumulátor může zahřívat. Jedná se o normální jev. Nicméně pokud se akumulátor zahřívá natolik, že není možné se ho dotknout, odpojte jej od zdroje napájení, nechte jej vychladnout a obraťte se na autorizovaný servis.
10. Pokud dojde k poškození vnějšího pláště akumulátoru a dojde k úniku elektrolytu, nedotýkejte se vyteklé tekutiny holýma rukama. Pokud dojde ke kontaktu s kůží, omyjte zasažené místo velkým množstvím čisté vody. Pokud dojde k vniknutí do očí, vypláchněte oko po čistou tekoucí vodou a vyhledejte odbornou lékařskou pomoci. Pokud dojde k požití, neprodleně vyhledejte rychlou odbornou lékařskou pomoc.
11. Pokud nebudete akumulátor delší dobu používat, doporučujeme jej i přesto pravidelně alespoň jednou za tři měsíce nabít. Tím prodloužíte jeho životnost.

LIKVIDACE AKUMULÁTORU



Výrobek je opatřen akumulátorem. Tento je třeba vyjmout před ekologickou likvidací výrobku nebo jeho odevzdáním na sběrném místě. Výrobek zapněte a vyčkejte, až se akumulátor zcela vybije. Poté jej vyjměte z výrobku. Akumulátor obsahuje škodlivé látky pro životní prostředí, a proto nepatří do běžného komunálního odpadu. Předejte akumulátor k ekologické likvidaci na příslušné sběrné místo.



Stupeň ochrany před úrazem elektrickým proudem: II

Ochrana před úrazem elektrickým proudem je zajištěna dvojitou nebo zesílenou izolací.



Symbol **Pouze pro použití ve vnitřních prostorech** označuje, že produkt není určen pro venkovní použití.

PŘEHLED

Tělo vysavače (obr. A)



- 1 Nádoba na prach
- 2 Tlačítko k uvolnění dna nádoby na prach
- 3 Tlačítko k uvolnění motorové jednotky
- 4 Hliníková trubice
- 5 Tlačítko k uvolnění podlahové hubice
- 6 Ovládací panel
- 7 Spínač
- 8 Vyjímatelný akumulátor
- 9 Tlačítko k vyjmutí akumulátoru
- 10 Tlačítko k vyjmutí nádoby na prach
- 11 Vytírací nádobka
- 12 Podlahová hubice s kartáčem na hladké podlahy
- 13 LED osvětlení
- 14 Kartáčová hubice 2 v 1
- 15 Štěrbínová hubice
- 16 Držák na stěnu

Bez vyobrazení: síťový adaptér, kartáč na koberce

Ovládací panel (obr. B)

- 1 Světelné zobrazení sacího výkonu
- 2 Varovná kontrolka chyby adaptéru
- 3 Kontrolka nabíjení
- 4 Varovná kontrolka zablokovaného kartáče
- 5 Tlačítko – ke snížení sacího výkonu
- 6 Tlačítko AUTO
- 7 Kontrolky manuálních režimů (Eco, Boost, Max)
- 8 Tlačítko + ke zvýšení sacího výkonu
- 9 Varovná kontrolka přehřátí
- 10 Varovná kontrolka ucpání
- 11 Zobrazení kapacity nabití akumulátoru

TECHNICKÉ PARAMETRY

Adaptér	Vstupní napětí	100–240 V~, 50/60 Hz, 0,5 A
	Výstupní napětí	31 V, 0,5 A; 15,5 W
Vysavač	Příkon	300 W
	Akumulátor	Li-Ion 25,9 V 2500 mAh
	Doba k plnému nabití	4–5 hodin
	Doba provozu při plném nabití	12–60 min (podle zvoleného režimu)
	Hlučnost	73 dB (A)
	Kapacita nádoby na prach	0,8 l
	Kapacita nádoby na vodu	0,15 l
	Rozměry	124 × 17 × 25,5 cm
	Hmotnost	2,8 kg

PŘÍPRAVA PŘED POUŽITÍM

Před prvním použitím

Vyjměte spotřebič a jeho příslušenství z obalu. Před likvidací obalu se ujistěte, že jste vyjmuli všechny komponenty. Zkontrolujte, zdali nejsou spotřebič ani žádné příslušenství poškozeny.

Sestavení a rozložení tyčového vysavače (obr. C1)

Vysavač je dodáván rozložený. Vysavač složíte následovně:

1. Do otvoru podlahové hubice vložte konec hliníkové trubice tak, aby konektory na podlahové hubici byly zarovnány s konektory na trubici. Mírně zatlačte, až uslyšíte cvaknutí.
2. Motorovou jednotku vložte do hliníkové trubice tak, aby konektory motorové jednotky byly zarovnány s konektory na trubici. Mírně zatlačte, až uslyšíte cvaknutí.

Vysavač rozložíte následovně:

1. Stiskněte tlačítko k uvolnění motorové jednotky a vytáhněte ji z hliníkové trubice směrem nahoru.
2. Stiskněte tlačítko k uvolnění podlahové hubice a vytáhněte ji z hliníkové trubice.

Nasazení a vyjmutí příslušenství (obr. C2)

Kartáčovou hubici 2 v 1 i štěrbinovou hubici můžete nasadit jak na hliníkovou trubici, tak na motorovou jednotku.

1. Přiložte příslušenství k otvoru hliníkové trubice nebo motorové jednotky a nasadte příslušenství. Mírně zatlačte, až uslyšíte cvaknutí.
2. Pokud potřebujete příslušenství sejmout, stiskněte nejdříve tlačítko na příslušenství a odpojte příslušenství.

Vytírací nádobka (obr. C3)

Vytírací nádobku nasadte na podlahovou hubici, když ji budete stírat podlahu. Jinak ji z podlahové hubice odstraňte. Nepoužívejte vytírací nádobku, pokud vysáváte koberce, běhouny, předložky apod.

1. Vytírací nádobku vytáhněte ze spodní části podlahové hubice.
2. Otevřete krytku plnicího otvoru a naplňte nádobku čistou vodou. Zavřete krytku.
3. Ke spodní části nádoby připevněte vytírací mop. Doporučujeme jej mírně navlhčit před připevněním k nádobce.
4. Vytírací nádobku nasadte na spodní část podlahové hubice tak, aby výstupky v nádobce byly zarovnané s otvory ve spodní části podlahové hubice. Mírně zatlačte, až uslyšíte cvaknutí.



Varování:

Vytírací nádobku plňte pouze čistou a studenou vodou. Nepoužívejte žádné čisticí prostředky ani horkou vodu.

Příslušenství

Vysavač je dodáván se sadou příslušenství, díky kterému budete moci pohodlně a snadno provést úklid vaší domácnosti.

Podlahová hubice s kartáčem na hladké podlahy je vhodná k vysávání hladkých podlahových krytin.

Podlahová hubice s kartáčem na koberce je vhodná k vysávání koberců jak s nízkým, tak vysokým vlasem.

Vytírací nádobka je vhodná ke stírání hladkých podlahových krytin.

Kartáčová hubice 2 v 1 je vhodná k vysávání prachu a nečistot z nábytku, polic, knihovny, čalouněného nábytku apod. Vysunutím štětin budete moci vysávat prach z povrchů citlivých na poškrábání.

Štěrbínová hubice je vhodná k vysávání prachu a nečistot z rohů, z úzkých nebo těžko přístupných prostor.

Výměna kartáče (obr. D)

Vysavač je dodáván se dvěma kartáči – kartáčem na hladké podlahy, který je z výroby již instalovaný v podlahové hubici, a kartáčem na koberce. Pokud potřebujete kartáč vyměnit, postupujte následovně:

1. Odpojte podlahovou hubici od hliníkové trubice a otočte ji vzhůru nohama.
2. Stiskněte tlačítko vpravo dole a vyjměte zámek, který zajišťuje kartáč.
3. Vyjměte kartáč na hladké podlahy tak, že nejdříve vytáhněte ten konec kartáče u zámku směrem nahoru a poté vyjmete kartáč z podlahové hubice.
4. Vložte kartáč na koberce do podlahové hubice tak, že nejdříve nasadíte tu část kartáče s otvorem na hrot v podlahové hubici, a poté vložíte druhý konec kartáče do podlahové hubice.
5. Vložte zámek zpět na své místo. Mírně zatlačte, až uslyšíte cvaknutí.

Vložení/vyjmutí akumulátoru

Tyčový vysavač je dodáván s vyjímatelným akumulátorem.

Vložení akumulátoru (obr. E1)

1. Přiložte akumulátor ke spodní části rukojeti tak, aby drážky v akumulátoru byly zarovnané s výstupky v rukojeti.
2. Zasuňte akumulátor do rukojeti, až ucítíte odpor a zazní cvaknutí.

Vyjmutí akumulátoru (obr. E2)

1. Stiskněte tlačítko k uvolnění akumulátoru.
2. Vytáhněte akumulátor z rukojeti.



Varování:

Akumulátor vždy vyjímejte, když je vysavač vypnutý.

Nabíjení (obr. F)

Akumulátor je možné nabíjet jak vložený ve vysavači, tak když je vyjmutý z vysavače. Pokud budete nabíjet akumulátor, když je vložený ve vysavači, ujistěte se, že je vysavač vypnutý.

1. Zapojte konektor adaptéru do nabíjecího portu ve spodní části akumulátoru.
2. Vidlici adaptéru zapojte do řádné uzemněné síťové zásuvky.
3. Na displeji ovládacího panelu se zobrazí aktuální stav nabití. Jak se bude akumulátor nabíjet, bude se měnit i stav nabití zobrazený na displeji.
4. Během nabíjení budou blikat LED kontrolky na akumulátoru.
5. Když se na displeji ovládacího panelu zobrazí stav nabití 100 % a LED kontrolky na akumulátoru přestanou blikat a rozsvítí se, je akumulátor plně nabitý.
6. Odpojte konektor od nabíjecího portu a vytáhněte vidlici adaptéru ze zásuvky.



Poznámka:

Vysavač je vybaven Li-Ion akumulátorem. Abyste zajistili jeho dlouhodobou životnost, je třeba jej pravidelně nabíjet, a to i když vysavač nepoužíváte. Doporučujeme akumulátor nabíjet každé 3 měsíce. Nenechávejte akumulátor nabitý nebo vybitý po delší dobu.



Poznámka:

Během nabíjení se může adaptér zahřívat. Jedná se o normální jev.

Montáž držáku na stěnu (obr. G)

Držák slouží k uložení tyčového vysavače a jeho příslušenství.

Před samotnou montáží se ujistěte, že v místě zamýšleného umístění:

- ve zdi nevede žádné elektrické vedení, vodovodní potrubí, plynové potrubí apod.;
- je síťová zásuvka volně dostupná;
- se nenachází žádné zdroje tepla (např. krbová kamna, topení apod.);
- se nenachází žádný zdroj vody (např. vana, akvárium apod.).

Postup montáže na zed'

1. Přiložte držák na zamýšlené místo na zdi a pomocí si vyznačte místa, kde budete vrtat.
2. Pomocí vrtačky vyvrtejte dva otvory.
3. Do otvorů vložte hmoždinky.
4. Přiložte držák ke zdi tak, aby otvory v držáku byly zarovnané s vyvratanými otvory. Do

otvorů vložte šrouby a pomocí šroubováku dotáhněte.

POUŽITÍ

Zapnutí/vypnutí

1. Složte tyčový vysavač podle zamýšleného použití.
2. Stiskněte krátce spínač a vysavač se zapne v automatickém režimu vysávání. Tlačítko **AUTO** bude rozsvícené.
3. Po ukončení vysávání stiskněte krátce spínač a vysavač se vypne. Vyčistěte vysavač podle pokynů v kapitole „Čištění a údržba“ a uložte jej do držáku.

Nastavení sacího výkonu

1. Když je vysavač zapnutý v automatickém režimu, stiskněte krátce tlačítko AUTO.
2. Tlačítka +/- vyberte jeden z manuálního režimu vysávání: Eco, Boost nebo Max. Na ovládacím panelu se rozsvítí příslušná ikona.
3. Pokud stisknete tlačítko **AUTO**, vysavač se přepne do automatického režimu vysávání.



Poznámka:

Abyste zabránili ucpání nebo zablokování podlahové hubice nebo trubice, nevysávejte velké předměty, papír, látky apod.

ČIŠTĚNÍ A ÚDRŽBA

Před čištěním a jakoukoli údržbou se vždy ujistěte, že je vysavač vypnutý a akumulátor je vyjmutý z těla vysavače.



Varování:

Nikdy neponořujte vysavač, síťový adaptér ani žádnou jeho část do vody ani jiné tekutiny.

K čištění žádných částí spotřebiče nepoužívejte umělohmotné nebo kovové drátěnky, hrubé čisticí prostředky, chemikálie, benzín, rozpouštědla ani jiné podobné látky. Mohlo by dojít k vážnému narušení povrchové úpravy.

Vyprázdnění nádoby na prach (obr. H)

Nádoby na prach vyprázdňete po každém použití. Nicméně pokud se nádoba na prach naplní po rýsku MAX během vysávání, je nutné ji neprodleně vyprázdnit.

1. Odpojte motorovou jednotku od hliníkové trubice.
2. Přeneste motorovou jednotku nad odpadkový koš.
3. Stiskněte tlačítko k uvolnění dna nádoby na prach.
4. Dno nádoby na prach se otevře a obsah nádoby se vysype do koše.
5. Zavřete dno nádoby na prach. Mírně zatlačte, až uslyšíte cvaknutí.

**Poznámka:**

Z hygienických důvodů doporučujeme vyprazdňovat nádobu na prach venku mimo obytné prostory.

Čištění nádoby na prach

Nádobu na prach a filtrační jednotku čistíte pravidelně, abyste zabránili tvorbě nepříjemného zápachu.

1. Vyprázdňte nádobu na prach, jak je uvedeno výše.
2. Stiskněte tlačítko k vyjmutí nádoby na prach na straně motorové jednotky a vyklopte spodní část nádoby na prach směrem od motorové jednotky – viz obrázek **11**.
3. Vyjměte HEPA filtr a hrubý filtr – viz obrázek **12**.
4. Hrubý filtr a nádobu na prach omyjte v čisté a vlažné vodě. Otřete dosucha.
5. HEPA filtr vyklepejte do odpadkového koše mimo obytné budovy. Zkontrolujte, zdali není HEPA filtr poškozený. Pokud je poškozený nebo příliš znečištěný, vyměňte jej za nový.
6. Před sestavením se vždy ujistěte, že jsou všechny části suché.
7. Do nádoby na prach vložte hrubý filtr a poté nasadte HEPA filtr.
8. Horní část nádoby na prach přiložte k motorové jednotce. Nádobu budete muset mírně naklonit, abyste ji správně vložili. Poté přitlačte spodní částí nádoby k motorové jednotce a mírně zatlačte, až uslyšíte cvaknutí – viz obrázek **13**.

**Varování:**

Pokud je jakákoliv část nádoby na prach nebo filtrační jednotky poškozena, musí být vyměněna. V takovém případě se obraťte na autorizovaný servis. Je nebezpečné používat vysavač s poškozenou filtrační jednotkou nebo nádobou na prach.

**Poznámka:**

Doporučujeme vyměnit HEPA filtr jednou za půl roku, když vysavač pravidelně používáte.

Čištění vytírací nádoby

Vytírací nádobku je nutné čistit po každém použití.

1. Vytírací nádobku vytáhněte ze spodní části podlahové hubice.
2. Uvolněte krytku plnicího otvoru a vylijte z nádoby veškerou vodu.
3. Nechte plnicí otvor otevřený, aby mohla nádobka řádně vyschnout.

**Varování:**

Nechte nádobku vždy řádně vyschnout před zavřením krytky plnicího otvoru. Jinak hrozí, že se v nádobce bude tvořit plíseň, bakterie a jiné nežádoucí organismy, které mohou způsobit nepříjemný zápach.

Čištění podlahové hubice (obr. J)

Pravidelně odstraňujte namotané vlasy a chlupy z rotačního kartáče.



Varování:

Pokud se na ovládacím panelu rozsvítí varovná kontrolka zablokovaného kartáče, vypněte vysavač a odstraňte příčinu zablokování. Jinak hrozí poškození vysavače.

1. Odpojte podlahovou hubici od hliníkové trubice a otočte ji vzhůru nohama.
2. Stiskněte tlačítko vpravo dole a vyjměte zámek, který zajišťuje kartáč.
3. Vyjměte kartáč tak, že nejdříve vytáhnete ten konec kartáče u zámku směrem nahoru a poté vyjměte kartáč z podlahové hubice.
4. Odstraňte namotané vlasy a chlupy z kartáče. K jejich odstranění můžete použít i nůžky. Podle potřeby můžete kartáč omýt malým množstvím vody. Před nasazením jej však nechte důkladně vyschnout.
5. Vnitřní prostor podlahové hubice a ústí sacího otvoru otřete měkkým hadříkem mírně navlhčeným v teplé vodě. Otřete dosucha čistou utěrkou.
6. Suchý kartáč vložte zpět do podlahové hubice.
7. Vložte zámek zpět na své místo. Mírně zatlačte, až uslyšíte cvaknutí.

Čištění vnějšího povrchu vysavače

Vnější povrch vysavače, šterbinou hubici a kartáčovou hubici otřete mírně navlhčeným hadříkem a otřete dosucha.

Dlouhodobé uložení

Před dlouhodobým uložením se ujistěte, že jsou vysavač i jeho příslušenství čisté, nádoba na prach je prázdná a řádně vyčištěná, včetně filtrační jednotky.

Spotřebič a jeho příslušenství uložte na suché a dobře větrané místo mimo dosah dětí nebo domácích mazlíčků. Na spotřebič nepokládejte žádné předměty.

Doporučujeme pravidelně akumulátor, abyste prodloužili jeho životnost.

ŘEŠENÍ POTÍŽÍ

Problém	Možná příčina	Řešení
Vysavač není možné zapnout.	Akumulátor je vybitý.	Nabijte akumulátor.
Vysavač dostatečně nevysává.	HEPA filtr je zanesený.	Vyprázdněte nádobu na prach a vyčistěte HEPA filtr.
Vysavač přestal vysávat a rozsvítila se varovná kontrolka zablokovaného kartáče.	Rotační kartáč je blokován cizím předmětem.	Odstraňte příčinu zablokování.
	Sací otvor je zablokován cizím předmětem.	
Vysavač vydává zvláštní zvuk při vysávání.	Sací otvor je zablokován cizím předmětem.	Odstraňte příčinu zablokování.
	HEPA filtr je zanesený.	

Problém	Možná příčina	Řešení
Akumulátor se nenabíjí.	Konektor adaptéru není zapojený do nabíjecího portu nebo vidlice adaptéru není vložena správně v zásuvce.	Zasuňte řádně konektor do nabíjecího portu nebo vložte vidlici do zásuvky.
	Zásuvka není pod napětím.	Zkontrolujte, zda je síťová zásuvka pod napětím.
	Nepoužíváte správný adaptér.	Používejte pouze dodávaný adaptér k nabíjení akumulátoru.

Pokud problém není uveden v tabulce výše nebo se problém nepodařilo vyřešit, vypněte spotřebič, odpojte zástrčku přívodního kabelu od síťové zásuvky a obraťte se na autorizované servisní středisko.

CHYBOVÁ HLÁŠENÍ

Chybové hlášení	Význam	Řešení
00	Akumulátor je vybitý.	Nabijte akumulátor.
E2	Závada podlahové hubice nebo zkrat motoru.	Obraťte se na autorizované servisní středisko.
E3	Rotační kartáč je zablokovaný.	Odstraňte příčinu zablokování a vyčistěte rotační kartáč.
E4	Příliš vysoká teplota akumulátoru.	Vypněte vysavač a nechte jej alespoň 30 minut vychladnout.
E6	Špatný adaptér.	Používejte pouze dodávaný adaptér k nabíjení akumulátoru.
E7	Vysavač nevysává po zapnutí.	Vyprázdněte nádobu na prach a vyčistěte rotační kartáč.

Ďakujeme, že ste si kúpili spotrebič značky SIGURO. Sme vďační za vašu dôveru a je nám potešením vám prístroj na ďalších stránkach predstaviť a oboznámiť vás so všetkými jeho funkciami a spôsobmi použitia.

Veríme v spravodlivú a zodpovednú spoločnosť, a preto spolupracujeme iba s dodávateľmi, ktorí spĺňajú naše prísne kritériá na ochranu záujmu zamestnancov, prevenciu ich zneužívania a férové pracovné podmienky.

Ak potrebujete pomôcť s rozsiahlou údržbou alebo opravou výrobku, ktorá vyžaduje zásah do jeho vnútorných častí, je vám k dispozícii náš autorizovaný servis na e-mailovej adrese siguro@alza.cz alebo operátori na infolinke predajcu. Pre vaše pohodlie pri riešení akýchkoľvek problémov s výrobkom sme tieto kontaktné miesta zjednotili a vyššie uvedené kontakty je možné využiť aj v prípade všetkých reklamácií alebo pozáručného servisu.

Najnovšiu verziu návodu na použitie nájdete na stránkach www.siguro.net.

BEZPEČNOSTNÉ INFORMÁCIE



Pred použitím si, prosím, pozorne prečítajte tento manuál a uschovajte ho na budúce použitie.

1. Tento spotrebič môžu používať deti vo veku 8 rokov a staršie a osoby so zníženými fyzickými, zmyslovými alebo mentálnymi schopnosťami alebo s nedostatkom skúseností a znalostí, ak sú pod dozorom alebo boli poučené o používaní spotrebiča bezpečným spôsobom a rozumejú prípadným nebezpečenstvám.
2. Deti sa so spotrebičom nesmú hrať.
3. Čistenie a údržbu vykonávanú používateľom nesmú vykonávať deti bez dozoru.
4. Ak je napájací prívod poškodený, musí ho nahradiť výrobca, jeho servisný technik alebo podobne kvalifikovaná osoba, aby sa zabránilo vzniku nebezpečnej situácie.
5. Nepoužívajte spotrebič na vysávanie vody.

6. Neponárajte do vody pri čistení.
7. Pravidelne kontrolujte stav spotrebiča. Ak je poškodený, nesmie sa používať.
8. Vždy sa uistite, že je spotrebič vypnutý, keď ho budete čistiť alebo vykonávať pravidelnú údržbu.
9. Dodržujte inštrukcie o používaní a údržbe, ktoré sú uvedené v tomto návode.
10. Používajte spotrebič iba s dodávaným akumulátorom, sieťovým adaptérom a príslušenstvom.
11. **VÝSTRAHA:** Dbajte na zvýšenú opatrnosť, aby nedošlo k zachyteniu o rotačné časti mini turbo kefy.
12. Tento spotrebič je určený na použitie v domácnostiach, kanceláriách a podobných priestoroch. Nepoužívajte ho v priemyselnom prostredí ani na komerčné využitie.
13. Pred zapojením sieťového adaptéra do zásuvky sa uistite, že sa zhoduje vstupné napätie uvedené na jeho typovom štítku s elektrickým napätím zásuvky.
14. Pred použitím sa uistite, že je spotrebič správne zložený.
15. Spotrebič neumiestňujte do blízkosti otvoreného ohňa ani iných zdrojov tepla. Nevystavujte ho priamemu slnečnému žiareniu.
16. Dbajte na to, aby sa prívod sieťového adaptéra nedotýkal horúceho povrchu alebo ostrých predmetov. Prívod adaptéra umiestnite tak, aby sa oň nezakopávalo.
17. Neblokujte výstupné a vstupné otvory vzduchu.
18. Tento spotrebič je určený na vysávanie nečistôt z podláh, kobercov, príp. z čalúnenia, políc a pod. Nepoužívajte ho na vysávanie:
 - tlejúcich cigariet, horiacich predmetov, zápaliel alebo žeravého popola;
 - vody a iných tekutín;
 - horľavých alebo prchavých látok;
 - ostrých predmetov, ako sú napr. črepy, ihly, špendlíky a pod.;
 - múky, omietky, cementu a iných stavebných materiálov;
 - väčších kusov papiera alebo plastových vrecúšok, ktoré môžu ľahko zablokovat' nasávací otvor.
19. Pri vysávaní niektorých typov podlahových krytín môže dôjsť k vzniku elektrostatického náboja, ktorý nepredstavuje pre používateľa žiadne nebezpečenstvo.
20. Žiadnu časť spotrebiča neprikladajte k žiadnym častiam tváre ani tela.
21. Spotrebič vypnite, ak ho nechávate bez dozoru, po ukončení používania a pred čistením.
22. Sieťový adaptér odpojte od zásuvky pred čistením a po ukončení nabíjania.
23. Sieťový adaptér odpájajte od zásuvky ťahom za vidlicu, nie za napájací

prívod. Inak by mohlo dôjsť k poškodeniu sieťového adaptéra alebo zásuvky.

24. Ak je sieťový adaptér poškodený, musí sa vymeniť za originálny typ. Obráťte sa na autorizovaný servis na výmenu adaptéra.
25. Nepoužívajte spotrebič, ak nefunguje správne, ak bol poškodený alebo ponorený do vody.
26. Spotrebič sami neopravujte ani ho nijako neupravujte. Všetky opravy zverte autorizovanému servisu.

Zvláštne pokyny týkajúce sa akumulátora

1. Používajte iba akumulátor, ktorý sa s vysávačom dodáva, príp. ktorý výrobca určí ako originálny akumulátor k tomuto vysávaču. Nepoužívajte iný akumulátor ani nepoužívajte tento akumulátor na napájanie iného spotrebiča.
2. Pri vkladaní a vyberaní akumulátora s ním zaobchádzajte opatrne, aby ste nepoškodili konektory na akumulátore a na motorovej jednotke vysávača.
3. Chráňte akumulátor pred pádmi a nárazmi.
4. Akumulátor nevystavujte extrémnym teplotám, nadmernej vlhkosti alebo prašnosti.
5. Nevystavujte akumulátor kvapkajúcej alebo striekajúcej vode. Nekladte na akumulátor žiadne predmety naplnené vodou, napr. vázy. Neponárajte akumulátor do vody alebo inej tekutiny.
6. Používajte a uchovávajte akumulátor mimo dosahu otvoreného ohňa, napr. horiacej sviečky. Nepoužívajte ani neskladujte akumulátor v prostredí, kde sa používajú alebo skladujú horľavé, prchavé alebo výbušné látky.
7. Akumulátor neskladujte voľne uložený, aby nedošlo ku skratu či poškodeniu konektorov.
8. Akumulátor neskratujte, nerozoberajte ani inak nepoškodzujte. Ak je akumulátor poškodený, zdeformovaný alebo nafúknutý, bezodkladne ho vyberte z vysávača a obráťte sa na autorizovaný servis. Je zakázané používať poškodený, zdeformovaný alebo nafúknutý akumulátor. Hrozí riziko vzniku nebezpečnej situácie, vrátane príp. škôd na majetku či zdraví.
9. Pri nabíjaní sa akumulátor môže zahrievať. Ide o normálny jav. Ak sa však akumulátor zahrieva natoľko, že nie je možné sa ho dotknúť, odpojte ho od zdroja napájania, nechajte ho vychladnúť a obráťte sa na autorizovaný servis.
10. Ak dôjde k poškodeniu vonkajšieho pláštá akumulátora a dôjde k úniku elektrolytu, nedotýkajte sa vytečenej tekutiny holými rukami. Ak dôjde ku kontaktu s kožou, umyte zasiahnuté miesto veľkým množstvom čistej vody. Ak dôjde k vniknutiu do očí, vypláchnite oko pod čistou tečúcou vodou a vyhľadajte odbornú lekársku pomoc. Ak dôjde k požitiu, bezodkladne vyhľadajte rýchlu odbornú lekársku pomoc.
11. Ak nebudete akumulátor dlhší čas používať, odporúčame ho aj napriek tomu pravidelne aspoň raz za tri mesiace nabíť. Tým predĺžite jeho životnosť.



LIKVIDÁCIA AKUMULÁTORA

Výrobok je opatrený akumulátorom. Je potrebné ho vybrať pred ekologickou likvidáciou výrobku alebo jeho odovzdaním na zbernom mieste. Výrobok zapnite a vyčkajte, až sa akumulátor celkom vybije. Potom ho vyberte z výrobku. Akumulátor obsahuje škodlivé látky pre životné prostredie, a preto nepatrí do bežného komunálneho odpadu. Odovzdajte akumulátor na ekologickú likvidáciu na príslušné zberné miesto.



Stupeň ochrany pred úrazom elektrickým prúdom: II

Ochrana pred úrazom elektrickým prúdom je zaistená dvojitou alebo zosilnenou izoláciou.



Symbol **Iba na použitie vo vnútorných priestoroch** označuje, že produkt nie je určený na vonkajšie použitie.

PREHLAD

Telo vysávača (obr. A)



- 1 Nádoba na prach
- 2 Tlačidlo na uvoľnenie dna nádoby na prach
- 3 Tlačidlo na uvoľnenie motorovej jednotky
- 4 Hliníková trubica
- 5 Tlačidlo na uvoľnenie podlahovej hubice
- 6 Ovládací panel
- 7 Spínač
- 8 Vyberateľný akumulátor
- 9 Tlačidlo na vybratie akumulátora
- 10 Tlačidlo na vybratie nádoby na prach
- 11 Vytieracia nádobka
- 12 Podlahová hubica s kefou na hladké podlahy
- 13 LED osvetlenie
- 14 Kefová hubica 2 v 1
- 15 Štrbinová hubica
- 16 Držiak na stenu

Bez vyobrazenia: sieťový adaptér, kefa na koberce

Ovládací panel (obr. B)

- 1 Svetelné zobrazenie nasávacieho výkonu
- 2 Varovná kontrolka chyby adaptéra
- 3 Kontrolka nabíjania
- 4 Varovná kontrolka zablokovanej kefy
- 5 Tlačidlo – na zníženie nasávacieho výkonu
- 6 Tlačidlo AUTO
- 7 Kontrolky manuálnych režimov (Eco, Boost, Max)
- 8 Tlačidlo + na zvýšenie nasávacieho výkonu
- 9 Varovná kontrolka prehriatia
- 10 Varovná kontrolka upchania
- 11 Zobrazenie kapacity nabitia akumulátora

TECHNICKÉ PARAMETRE

Adaptér	Vstupné napätie	100 – 240 V~, 50/60 Hz, 0,5 A
	Výstupné napätie	31 V, 0,5 A; 15,5 W
Vysávač	Príkon	300 W
	Akumulátor	Li-Ion 25,9 V, 2 500 mAh
	Čas na plné nabitie	4 – 5 hodín
	Čas prevádzky pri plnom nabití	12 – 60 min (podľa zvoleného režimu)
	Hlučnosť	73 dB (A)
	Kapacita nádoby na prach	0,8 l
	Kapacita nádoby na vodu	0,15 l
	Rozmery	124 × 17 × 25,5 cm
	Hmotnosť	2,8 kg

PRÍPRAVA PRED POUŽITÍM

Pred prvým použitím

Vyberte spotrebič a jeho príslušenstvo z obalu. Pred likvidáciou obalu sa uistite, že ste vybrali všetky komponenty. Skontrolujte, či nie sú spotrebič ani žiadne príslušenstvo poškodené.

Zostavenie a rozloženie tyčového vysávača (obr. C1)

Vysávač sa dodáva rozložený. Vysávač zložíte nasledovne:

1. Do otvoru podlahovej hubice vložte koniec hliníkovej trubice tak, aby konektory na podlahovej hubici boli zarovnané s konektormi na trubici. Mierne zatlačte, až začujete cvaknutie.
2. Motorovú jednotku vložte do hliníkovej trubice tak, aby konektory motorovej jednotky boli zarovnané s konektormi na trubici. Mierne zatlačte, až začujete cvaknutie.

Vysávač rozložíte nasledovne:

1. Stlačte tlačidlo na uvoľnenie motorovej jednotky a vytiahnite ju z hliníkovej trubice smerom hore.
2. Stlačte tlačidlo na uvoľnenie podlahovej hubice a vytiahnite ju z hliníkovej trubice.

Nasadenie a vybratie príslušenstva (obr. C2)

Kefovú hubicu 2 v 1 aj štrbinovú hubicu môžete nasadiť tak na hliníkovú trubicu, ako aj na motorovú jednotku.

1. Priložte príslušenstvo k otvoru hliníkovej trubice alebo motorovej jednotky a nasadte príslušenstvo. Mierne zatlačte, až začujete cvaknutie.
2. Ak potrebujete príslušenstvo odobrať, stlačte najskôr tlačidlo na príslušenstve a odpojte príslušenstvo.

Vytieracia nádobka (obr. C3)

Vytieraciu nádobku nasadte na podlahovú hubicu, keď s ňou budete stierať podlahu. Inak ju z podlahovej hubice odstráňte. Nepoužívajte vytieraciu nádobku, ak vysávate koberce, behúne, predložky a pod.

1. Vytieraciu nádobku vytiahnite zo spodnej časti podlahovej hubice.
2. Otvorte krytku plniaceho otvoru a naplňte nádobku čistou vodou. Zavrite krytku.
3. K spodnej časti nádoby pripevnite vytierací mop. Odporúčame ho mierne navlhčiť pred pripevnením k nádobke.
4. Vytieraciu nádobku nasadte na spodnú časť podlahovej hubice tak, aby výstupky v nádobke boli zarovnané s otvormi v spodnej časti podlahovej hubice. Mierne zatlačte, až začujete cvaknutie.



Varovanie:

Vytieraciu nádobku plňte iba čistou a studenou vodou. Nepoužívajte žiadne čistiace prostriedky ani horúcu vodu.

Príslušenstvo

Vysávač sa dodáva so súpravou príslušenstva, vďaka ktorému budete môcť pohodlne a ľahko upratať vašu domácnosť.

Podlahová hubica s kefou na hladké podlahy je vhodná na vysávanie hladkých podlahových krytín.

Podlahová hubica s kefou na koberce je vhodná na vysávanie kobercov tak s nízkym, ako aj vysokým vlasom.

Vytieracia nádobka je vhodná na stieranie hladkých podlahových krytín.

Kefová hubica 2 v 1 je vhodná na vysávanie prachu a nečistôt z nábytku, políc, knižnice, čalúneného nábytku a pod. Vysunutím štetín budete môcť vysávať prach z povrchov citlivých na poškrabanie.

Štrbinová hubica je vhodná na vysávanie prachu a nečistôt z rohov, z úzkych alebo ťažko prístupných priestorov.

Výmena kefy (obr. D)

Vysávač sa dodáva s dvoma kefami – kefou na hladké podlahy, ktorá je z výroby už inštalovaná v podlahovej hubici, a kefou na koberce. Ak potrebujete kefu vymeniť, postupujte nasledovne:

1. Odpojte podlahovú hubicu od hliníkovej trubice a otočte ju hore nohami.
2. Stlačte tlačidlo vpravo dole a vyberte zámku, ktorá zaisťuje kefu.
3. Vyberte kefu na hladké podlahy tak, že najskôr vytiahnete koniec kefy pri zámke smerom hore a potom vyberte kefu z podlahovej hubice.
4. Vložte kefu na koberce do podlahovej hubice tak, že najskôr nasadíte časť kefy s otvorom na hrot v podlahovej hubici, a potom vložíte druhý koniec kefy do podlahovej hubice.
5. Vložte zámku späť na svoje miesto. Mierne zatlačte, až začujete cvaknutie.

Vloženie/vybratie akumulátora

Týčový vysávač sa dodáva s vyberateľným akumulátorom.

Vloženie akumulátora (obr. E1)

1. Priložte akumulátor k spodnej časti rukoväti tak, aby drážky v akumulátore boli zarovnané s výstupkami v rukoväti.
2. Zasuňte akumulátor do rukoväti, až ucítite odpor a zaznie cvaknutie.

Vybratie akumulátora (obr. E2)

1. Stlačte tlačidlo na uvoľnenie akumulátora.
2. Vytiahnite akumulátor z rukoväti.



Varovanie:

Akumulátor vždy vyberajte, keď je vysávač vypnutý.

Nabíjanie (obr. F)

Akumulátor je možné nabíjať tak vložený vo vysávači, ako aj keď je vybratý z vysávača. Ak budete nabíjať akumulátor, keď je vložený vo vysávači, uistite sa, že je vysávač vypnutý.

1. Zapojte konektor adaptéra do nabíjacieho portu v spodnej časti akumulátora.
2. Vidlicu adaptéra zapojte do riadne uzemnenej sietovej zásuvky.
3. Na displeji ovládacieho panelu sa zobrazí aktuálny stav nabitia. Počas nabíjania akumulátora sa bude meniť aj stav nabitia zobrazený na displeji.
4. Počas nabíjania budú blikať LED kontrolky na akumulátore.
5. Keď sa na displeji ovládacieho panelu zobrazí stav nabitia 100 % a LED kontrolky na akumulátore prestanú blikať a rozsvietia sa, je akumulátor plne nabitý.
6. Odpojte konektor od nabíjacieho portu a vytiahnite vidlicu adaptéra zo zásuvky.



Poznámka:

Vysávač je vybavený Li-Ion akumulátorom. Aby ste zaistili jeho dlhodobú životnosť, je potrebné ho pravidelne nabíjať, a to aj keď vysávač nepoužívate. Odporúčame akumulátor nabíjať každé 3 mesiace. Nenechávajte akumulátor nabitý alebo vybitý dlhší čas.



Poznámka:

Počas nabíjania sa môže adaptér zahrievať. Ide o normálny jav.

Montáž držiaka na stenu (obr. G)

Držiak slúži na uloženie tyčového vysávača a jeho príslušenstva.

Pred samotnou montážou sa uistite, že v mieste zamýšľaného umiestnenia:

- v stene nevedie žiadne elektrické vedenie, vodovodné potrubie, plynové potrubie a pod.;
- je sietová zásuvka voľne dostupná;
- sa nenachádzajú žiadne zdroje tepla (napr. krbové kachle, kúrenie a pod.);
- sa nenachádza žiadny zdroj vody (napr. vaňa, akvárium a pod.).

Postup montáže na stenu

1. Priložte držiak na zamýšľané miesto na stene a pomocou ceruzky si vyznačte miesta, kde budete vŕtať.
2. Pomocou vŕtačky vyvŕtajte dva otvory.
3. Do otvorov vložte rozperky.

4. Priložte držiak k stene tak, aby otvory v držiaku boli zarovnané s vyvrtanými otvormi. Do otvorov vložte skrutky a pomocou skrutkovača dotiahnite.

POUŽITIE

Zapnutie/vypnutie

1. Zložte tyčový vysávač podľa zamýšľaného použitia.
2. Stlačte krátko spínač a vysávač sa zapne v automatickom režime vysávania. Tlačidlo **AUTO** bude rozsvietené.
3. Po ukončení vysávania stlačte krátko spínač a vysávač sa vypne. Vyčistite vysávač podľa pokynov v kapitole „Čistenie a údržba“ a uložte ho do držiaka.

Nastavenie nasávacieho výkonu

1. Keď je vysávač zapnutý v automatickom režime, stlačte krátko tlačidlo AUTO.
2. Tlačidlami +/- vyberte jeden z manuálneho režimu vysávania: Eco, Boost alebo Max. Na ovládacom paneli sa rozsvieti príslušná ikona.
3. Ak stlačíte tlačidlo **AUTO**, vysávač sa prepne do automatického režimu vysávania.



Poznámka:

Aby ste zabránili upchaniu alebo zablokovaniu podlahovej hubice alebo trubice, nevyšávajte veľké predmety, papier, látky a pod.

ČISTENIE A ÚDRŽBA

Pred čistením a akoukoľvek údržbou sa vždy uistite, že je vysávač vypnutý a akumulátor je vybraný z tela vysávača.



Varovanie:

Nikdy neponárajte vysávač, sieťový adaptér ani žiadnu jeho časť do vody ani inej tekutiny.

Na čistenie žiadnych častí spotrebiča nepoužívajte umelohmotné alebo kovové drôtenky, hrubé čistiace prostriedky, chemikálie, benzín, rozpúšťadlá ani iné podobné látky. Mohlo by dôjsť k vážnemu narušeniu povrchovej úpravy.

Vyprázdnenie nádoby na prach (obr. H)

Nádoby na prach vyprázdňte po každom použití. Ak sa však nádoba na prach naplní po rýsku MAX počas vysávania, je nutné ju bezodkladne vyprázdniť.

1. Odpojte motorovú jednotku od hliníkovej trubice.
2. Preneste motorovú jednotku nad odpadkový kôš.
3. Stlačte tlačidlo na uvoľnenie dna nádoby na prach.
4. Dno nádoby na prach sa otvorí a obsah nádoby sa vysype do koša.
5. Zavrite dno nádoby na prach. Mierne zatlačte, až začujete cvaknutie.

**Poznámka:**

Z hygienických dôvodov odporúčame vyprázdňovať nádobu na prach vonku mimo obytných priestorov.

Čistenie nádoby na prach

Nádobu na prach a filtračnú jednotku čistite pravidelne, aby ste zabránili tvorbe nepríjemného zápachu.

1. Vyprázdňte nádobu na prach, ako je uvedené vyššie.
2. Stlačte tlačidlo na vybratie nádoby na prach na strane motorovej jednotky a vyklopte spodnú časť nádoby na prach smerom od motorovej jednotky – pozrite obrázok **11**.
3. Vyberte HEPA filter a hrubý filter – pozrite obrázok **12**.
4. Hrubý filter a nádobu na prach umyte v čistej a vlažnej vode. Utrite dosucha.
5. HEPA filter vyklopte do odpadkového koša mimo obytnej budovy. Skontrolujte, či nie je HEPA filter poškodený. Ak je poškodený alebo príliš znečistený, vymeňte ho za nový.
6. Pred zostavením sa vždy uistite, že sú všetky časti suché.
7. Do nádoby na prach vložte hrubý filter a potom nasadte HEPA filter.
8. Hornú časť nádoby na prach priložte k motorovej jednotke. Nádobu budete musieť mierne nakloniť, aby ste ju správne vložili. Potom pritlačte spodnú časť nádoby k motorovej jednotke a mierne zatlačte, až začujete cvaknutie – pozrite obrázok **13**.

**Varovanie:**

Ak je akákoľvek časť nádoby na prach alebo filtračnej jednotky poškodená, musí sa vymeniť. V takom prípade sa obráťte na autorizovaný servis. Je nebezpečné používať vysávač s poškodenou filtračnou jednotkou alebo nádobou na prach.

**Poznámka:**

Odporúčame vymeniť HEPA filter raz za polrok, keď vysávač pravidelne používate.

Čistenie vytieracej nádoby

Vytieraciu nádobku je nutné čistiť po každom použití.

1. Vytieraciu nádobku vytiahnite zo spodnej časti podlahovej hubice.
2. Uvoľnite kryt plniaceho otvoru a vylejte z nádoby všetku vodu.
3. Nechajte plniaci otvor otvorený, aby mohla nádobka úplne vyschnúť.

**Varovanie:**

Nechajte nádobku vždy úplne vyschnúť pred zavretím krytu plniaceho otvoru. Inak hrozí, že sa v nádobke bude tvoriť pleseň, baktérie a iné nežiadúce organizmy, ktoré môžu spôsobiť nepríjemný zápach.

Čistenie podlahovej hubice (obr. J)

Pravidelne odstraňujte namotané vlasy a chlpy z rotačnej kefy.



Varovanie:

Ak sa na ovládacom paneli rozsvieti varovná kontrolka zablokovanej kefy, vypnite vysávač a odstráňte príčinu zablokovania. Inak hrozí poškodenie vysávača.

1. Odpojte podlahovú hubicu od hliníkovej trubice a otočte ju hore nohami.
2. Stlačte tlačidlo vpravo dole a vyberte zámku, ktorá zaisťuje kefu.
3. Vyberte kefu tak, že najskôr vytiahnete koniec kefy pri zámke smerom hore a potom vyberte kefu z podlahovej hubice.
4. Odstráňte namotané vlasy a chlpy z kefy. Na ich odstránenie môžete použiť aj nožnice. Podľa potreby môžete kefu umyť malým množstvom vody. Pred nasadením ho však nechajte dôkladne vyschnúť.
5. Vnútorňý priestor podlahovej hubice a ústie nasávacieho otvoru utrite mäkkou handričkou mierne navlhčenou v teplej vode. Utrite dosucha čistou utierkou.
6. Suchú kefu vložte späť do podlahovej hubice.
7. Vložte zámku späť na svoje miesto. Mierne zatlačte, až začujete cvaknutie.

Čistenie vonkajšieho povrchu vysávača

Vonkajší povrch vysávača, štrbinovú hubicu a kefovú hubicu utrite mierne navlhčenou handričkou a utrite dosucha.

Dlhodobé uloženie

Pred dlhodobým uložením sa uistite, že sú vysávač aj jeho príslušenstvo čisté, nádoba na prach je prázdna a riadne vyčistená, vrátane filtračnej jednotky.

Spotrebič a jeho príslušenstvo uložte na suché a dobre vetrané miesto mimo dosahu detí alebo domácich maznáčikov. Na spotrebič nekladte žiadne predmety.

Odporúčame pravidelne nabíjať akumulátor, aby ste predĺžili jeho životnosť.

RIEŠENIE PROBLÉMOV

Problém	Možná príčina	Riešenie
Vysávač nie je možné zapnúť.	Akumulátor je vybitý.	Nabite akumulátor.
Vysávač dostatočne nevy-sáva.	HEPA filter je zanesený.	Vyprázdňte nádobu na prach a vyčistite HEPA filter.
Vysávač prestal vysávať a rozsvietila sa varovná kontrolka zablokovanej kefy.	Rotačná kefa je blokována cudzím predmetom.	Odstráňte príčinu zablokovania.
	Nasávací otvor je zablokovaný cudzím predmetom.	
Vysávač vydáva zvláštny zvuk pri vysávaní.	Nasávací otvor je zablokovaný cudzím predmetom.	Odstráňte príčinu zablokovania.
	HEPA filter je zanesený.	Vyprázdňte nádobu na prach a vyčistite HEPA filter.

Problém	Možná příčina	Riešenie
Akumulátor sa nenabíja.	Konektor adaptéra nie je zapojený do nabíjacieho portu alebo vidlica adaptéra nie je vložená správne v zásuvke.	Zasuňte riadne konektor do nabíjacieho portu alebo vložte vidlicu do zásuvky.
	Zásuvka nie je pod napätím.	Skontrolujte, či je sieťová zásuvka pod napätím.
	Nepoužívate správny adaptér.	Používajte iba dodávaný adaptér na nabíjanie akumulátora.

Ak problém nie je uvedený v tabuľke vyššie alebo sa problém nepodarilo vyriešiť, vypnite spotrebič, odpojte zástrčku prírodného kábla od sieťovej zásuvky a obráťte sa na autorizované servisné stredisko.

CHYBOVÉ HLÁSENIA

Chybové hlásenie	Význam	Riešenie
00	Akumulátor je vybitý.	Nabite akumulátor.
E2	Porucha podlahovej hubice alebo skrat motora.	Obráťte sa na autorizované servisné stredisko.
E3	Rotačná kefa je zablokovaná.	Odstráňte príčinu zablokovania a vyčistite rotačnú kefu.
E4	Príliš vysoká teplota akumulátora.	Vypnite vysávač a nechajte ho aspoň 30 minút vychladnúť.
E6	Zlý adaptér.	Používajte iba dodávaný adaptér na nabíjanie akumulátora.
E7	Vysávač nevysáva po zapnutí.	Vyprázdňte nádobu na prach a vyčistite rotačnú kefu.

Köszönjük, hogy a SIGURO márka termékét választotta! Köszönjük, hogy megtisztelt bennünket a bizalmával! Örömmel mutatjuk be Önnek a készülékünket, a készülék funkcióit és a készülék használatát.

Hiszünk abban, hogy tisztességes és felelős vállalat vagyunk, ezért csak olyan beszállítókkal dolgozunk együtt, akik megfelelnek a munkavállalók érdekeinek a védelmére, a munkavállalói visszaélések megelőzésére, továbbá a tisztességes munkakörülmények biztosítására vonatkozó szigorú kritériumainknak.

Amennyiben a készüléken olyan karbantartást vagy javítást kíván végrehajtani, amelyhez a készüléket meg kell bontani, akkor forduljon a márkaszervizhez a siguro@alza.cz e-mailen, vagy hívja fel a vevőszolgálatunkat. A kényelmesebb ügyintézés érdekében egybevontuk a kapcsolati helyeinket, így a fenti kapcsolatokat nem csak a javítások és karbantartások megrendeléséhez, hanem a reklamációk benyújtásához vagy a garancia utáni szervizeléshez is fel lehet használni.

A használati utasítás legújabb verziója a www.siguro.net oldalon található.

BIZTONSÁGI INFORMÁCIÓK



A használatba vétel előtt figyelmesen olvassa el a jelen útmutatót, és azt későbbi felhasználásokhoz is őrizze meg.

1. A készüléket 8 évnél idősebb gyerekek, idős, testi és szellemi fogyatékos személyek, illetve a készülék használatát nem ismerő és hasonló készülék üzemeltetéseinek a tapasztalataival nem rendelkező személyek csak a készülék használati utasítását ismerő és a készülék használatáért felelősséget vállaló személy felügyelete mellett használhatják.
2. A készülék nem játék, azzal gyerekek nem játszhatnak.
3. A készüléket gyerekek csak felnőtt személy felügyelete mellett tisztíthatják.
4. Az áramütések megelőzése érdekében, a készülék sérült hálózati vezetékét csak márkaszerviz, vagy

villanyszerelő szakember cserélheti ki.

5. A készüléket víz felszívásához nem lehet használni.
6. A készüléket ne mártsa vízbe.
7. Rendszeresen ellenőrizze le a készülék állapotát. Ha a készülék megsérült, akkor azt ne használja.
8. A készülék tisztításának és karbantartásának a megkezdése előtt a készüléket kapcsolja le.
9. A jelen útmutatóban leírt használati és karbantartási előírásokat tartsa be.
10. A készülékhez csak a mellékelt akkumulátort, hálózati adaptert és tartozékokat használja.
11. **FIGYELMEZTETÉS!** Legyen figyelmes, ne érintse meg a mini turbó forgókefét.
12. A készüléket háztartásokban, irodákban és más hasonló helyiségekben lehet használni. A készüléket ne használja ipari környezetben vagy kereskedelmi célokra.
13. Az adaptert csak a típuscímkén feltüntetett tápfeszültségnek megfelelő elektromos hálózathoz szabad csatlakoztatni.
14. Az első használatba vétel előtt ellenőrizze le a készülék helyes összeszerelését.
15. A terméket ne tegye forró helyre, nyílt láng vagy más hőforrások közelébe. A készüléket közvetlen napsütés hatásának ne tegye ki.
16. Ügyeljen arra, hogy az adapter vezetéke ne érjen hozzá forró felületekhez vagy éles tárgyakhoz. Az adapter vezetékét úgy helyezze el, hogy arra senki se lépjen rá, és abban senki se akadjon el.
17. A levegő bemeneti és kimeneti nyílásokat ne takarja le.
18. A készülékkel padlót, szőnyeget, kárpitos bútorokat stb. lehet kiporszívózni. A készüléket ne használja:
 - füstölő cigaretta, égő tárgyak, gyufa vagy forró hamu;
 - víz és más folyadékok;
 - gyúlékony vagy illékony anyagok;
 - éles és hegyes tárgyak (forgács, cserép, tű, gombostű stb.);
 - liszt, cement, vakolat vagy más építőanyagok;
 - nagyobb papírlapok vagy műanyag zacskók porszívózásához.
19. Bizonyos padlótípusok porszívózása esetén elektrosztatikus kisülések keletkezhetnek, ezek azonban a felhasználóra veszélytelenek.
20. A készülék egyetlen részét se tegye az arca közelébe.
21. Ha a porszívót már nem kívánja használni, vagy felügyelet nélkül hagyja, illetve tisztítani szeretné, akkor a porszívót kapcsolja le.
22. A készülék tisztításának a megkezdése előtt, vagy az akkumulátor feltöltése után, az adaptert mindig húzza ki a fali aljzatból.
23. Az adaptert nem szabad a vezetéknél megfogva a fali aljzatból kihúzni, ehhez a művelethez az adapter házát fogja meg. Ellenkező esetben a

vezeték vagy az adapter megsérülhet.

24. A sérült adaptert kizárólag csak az eredetivel azonos típusú adapterrel helyettesítse. Új adaptert a márkaszerviznél vásárolhat.
25. Ha a készülék nem működik megfelelő módon, leesett vagy más módon megsérült, illetve vízbe esett, akkor azt ne használja.
26. A készüléket ne próbálja saját erőből megjavítani, illetve azt bármilyen módon átalakítani. A javításokat bízza a márkaszervizre!

Az akkumulátorhoz kapcsolódó speciális utasítások

1. A készüléket kizárólag csak a mellékelt vagy a gyártó által ajánlott akkumulátorról szabad üzemeltetni. Ne használjon más típusú akkumulátort a készülékhez, illetve a mellékelt akkumulátort se használja más készülékben.
2. Az akkumulátor ki- és beszerelése közben ügyeljen arra, hogy az akkumulátor és a motoros egység érintkezőit ne érje sérülés.
3. Az akkumulátort óvja meg leeséstől és ütésektől.
4. Az akkumulátort ne tegye extrém hőmérsékletek, nedvesség vagy por hatásának.
5. Az akkumulátort óvja meg fröccsenő vagy folyó víztől. Az akkumulátorra ne tegyen vízzel teli tárgyakat (pl. vázát). Az akkumulátort vízbe vagy más folyadékba mártani tilos.
6. Az akkumulátort ne használja és ne tárolja nyílt láng (pl. égő gyertya) közelében. Az akkumulátort ne használja és ne tárolja olyan helyen, ahol gyúlékony, robbanékony vagy illó anyagok találhatók.
7. Az akkumulátort tárolás közben óvja meg sérülésektől és az érintkezők rövidre zárásától.
8. Az akkumulátor érintkezőit ne zárja rövidre, az akkumulátort ne szűrja fel és ne szedje szét. Amennyiben az akkumulátor sérült, deformálódott, vagy felfújódott, akkor azt azonnal vegye ki a porszívóból, és forduljon a márkaszervizhez.. Sérült, deformálódott vagy felfújódott akkumulátort használni tilos. Veszélyes helyzetek alakulhatnak ki, anyagi kár vagy személyi sérülés következhet be.
9. Töltés közben az akkumulátor felmelegszik. Ez normális jelenség. Amennyiben a töltés közben az akkumulátor annyira felmelegszik, hogy nem lehet megfogni, akkor az akkumulátortöltőt azonnal válassza le az elektromos hálózatról, várja meg az akkumulátor lehűlését és forduljon a márkaszervizhez.
10. Amennyiben a sérült akkumulátorból elektrolit folyt ki, akkor ezt ne érintse meg a kezével. Ha az elektrolit a bőrére kerül, akkor azt azonnal, nagy mennyiségű vízzel öblítse le. Ha az elektrolit a szemébe kerül, akkor azt azonnal öblítse ki bő vízzel, és forduljon sürgősen orvoshoz. Ha az elektrolitot lenyelte, akkor azonnal forduljon orvoshoz.
11. Amennyiben az akkumulátort hosszabb ideig nem kívánja használni, akkor azt ilyen esetben is rendszeresen (legalább háromhavonta egyszer) fel kell tölteni. Ezzel meghosszabbíthatja az élettartamát.

AZ AKKUMULÁTOR MEGSEMMISÍTÉSE



A termékbe akkumulátor van beépítve. A termék hulladékgyűjtő helyre való leadása előtt az akkumulátort a termékből ki kell szerelni és külön kell leadni. A készüléket kapcsolja be és várja meg, amíg az akkumulátor teljesen le nem merül. Ezt követően az akkumulátort szerelje ki a készülékből. Az akkumulátor a környezetünkre káros anyagokat tartalmaz, ezért ne dobja az akkumulátort a háztartási hulladék közé. Az akkumulátort kijelölt gyűjtőhelyen adja le újrafeldolgozáshoz.



Áramütés elleni védelem: II

A felhasználó áramütés elleni védelméről kettős szigetelés gondoskodik.



A „**Csak beltéri használatra**” jel arra figyelmezteti, hogy a készüléket szabadterén nem lehet használni.

A KÉSZÜLÉK RÉSZEI

Porszívó ház (A. ábra)

- 1 Porgyűjtő edény
- 2 Porgyűjtő edény fenéknitató gomb
- 3 Gomb a motoros egység kioldásához
- 4 Alumínium szívócső
- 5 Padlószívó fej kioldó retesz
- 6 Működtető panel
- 7 Kapcsoló
- 8 Kivehető akkumulátor
- 9 Akkumulátor kioldó gomb
- 10 Porgyűjtő edény kioldó gomb
- 11 Víztartály a felmosásához
- 12 Padlószívó fej kefével (a sima padlók porszívózásához)
- 13 LED világítás
- 14 2 az 1-ben kombinált kefés szívófej
- 15 Résszívó fej
- 16 Fali tartó

Ábrázolás nélkül: hálózati adapter, szőnyeg kefe



Működtető panel (B. ábra)

- 1 Szívóteljesítmény kijelző
- 2 Adapter hiba figyelmeztető kijelző
- 3 Töltéskijelző
- 4 Kefeblokkolás figyelmeztető kijelző
- 5 Szívóteljesítmény beállító gomb
- 6 AUTO gomb
- 7 Kézi üzemmód kijelzők (Eco, Boost, Max)
- 8 Szívóteljesítmény növelő + gomb
- 9 Túlmelegedésre figyelmeztető kijelző
- 10 Dugulásra figyelmeztető kijelző
- 11 Akkumulátor töltöttség kijelző

MŰSZAKI PARAMÉTEREK

Adapter	Bemeneti feszültség	100–240 V~, 50/60 Hz, 0,5 A
	Kimeneti feszültség	31 V, 0,5 A; 15,5 W
Porszívó	Teljesítményfelvétel	300 W
	Akkumulátor	Li-ion 25,9 V; 2500 mAh
	Teljes feltöltés ideje	4-5 óra
	Üzemeltetési idő (teljesen feltöltött akkumulátorról)	12–60 min (az üzemmódtól függően)
	Zajszint	73 dB(A)
	Porgyűjtő edény térfogata	0,8 l
	Víztartály térfogata	0,15 l
	Méret	124 × 17 × 25,5 cm
	Tömeg	2,8 kg

ELŐKÉSZÜLET A HASZNÁLATHOZ

Az első használatba vétel előtt

Vegye ki a készüléket és tartozékait a dobozból. A csomagolóanyag megsemmisítése előtt ellenőrizze le, hogy abból kivett-e minden tartozékot. Ellenőrizze le a készüléket és tartozékait, illetve azok sérülésmentességét.

A nyeles porszívó össze- és szétszerelése (C1. ábra)

A porszívót szétszerelt állapotban szállítjuk. A porszívót az alábbi módon szerelje össze:

1. A padlószívó fej nyílásába dugja be az alumínium szívócsövet, ügyelve arra, hogy a padlószívó fejben és a szívócsőben található elektromos csatlakozó egymással szemben legyen. Finoman, kattanásig nyomja be.
2. A motoros egységbe dugja be az alumínium szívócsövet, ügyelve arra, hogy a motoros egységben és a szívócsőben található elektromos csatlakozó egymással szemben legyen. Finoman, kattanásig nyomja be.

A porszívót az alábbi módon szerelje szét:

1. Nyomja meg a motoros egységet kioldó gombot, és felfelé húzza le az alumínium szívócsőről.
2. Nyomja meg a padlószívó fej kioldó gombot, és húzza le az alumínium szívócsőről.

A tartozékok fel- és leszerelése (C2. ábra)

A 2 az 1-ben kombinált kefésszívófejet az alumínium szívócsőre, vagy közvetlenül a

motoros egységre is fel lehet szerelni.

1. A tartozékot helyezze az alumínium szívócsőre vagy a motoros egységre. Finoman, kattanásig nyomja be.
2. A tartozék leszereléséhez a kioldó gombot nyomja meg a tartozékon, majd a tartozékot húzza le.

Vízartály a felmosásához (C3. ábra)

A vízartályt a padlószívó fejre kell felszerelni, ha a padlót szeretné felmosni is. Ha csak porszívózni kíván, akkor a vízartályt szerelje le. A vízartályt ne használja, ha szőnyeget, lábtörölt, futószőnyeget stb. kíván porszívózni.

1. A vízartályt húzza le a padlószívó fejről.
2. A betöltő nyílás fedelét nyissa ki és a tartályba töltsön vizet. A betöltő nyílás fedelét zárja be.
3. A vízartály aljára szerelje fel a felmosó mopot. A felszerelés előtt a mopot kissé nedvesítse be.
4. A vízartályt helyezze a padlószívó fejre úgy, hogy a vízartály kiálló bütykei a padlószívó fej furataival legyenek szemben. Finoman, kattanásig nyomja be.



Figyelmeztetés!

A vízartályba csak tiszta és hideg vizet töltsön be. A vízartályba ne töltsön forró vizet és tisztítószer.

Tartozékok

A készülékhez mellékelt tartozékokkal kényelmesen végre lehet hajtani az otthoni takarításokat.

Padlószívó fej kefével, sima padlókhöz: sima padlók porszívózásához.

Padlószívó fej, kefével: alacsony és magas szálú szőnyegek porszívózásához.

Vízartály, moppal: sima padlók nedves feltörüléséhez.

2 az 1-ben kombinált kefék szívófej: bútorok, polcok, könyvek, kárpitos bútorok stb. porszívózásához. A kefe egyszerű kinyomása után a szívófejet karcolásra érzékeny felületek porszívózásához is lehet használni.

Résszívó fej: sarkokból és nehezebben hozzáférhető helyekről lehet felporszívózni a szennyeződések.

A kefe cseréje (D. ábra)

A porszívóhoz két kefét melléltünk, az egyikkel sima padlókat (a gyártás közben ezt szereltük a szívófejbe), a másikkal szőnyegek lehet porszívózni. A kefe cseréjét a következő módon lehet végrehajtani:

1. A padlószívó fejet vegye le az alumínium szívócsőről és fordítsa fejtetőre.
2. Jobb oldalon alul nyomja meg a reteszt és a kefét tartó fedelet vegye ki.
3. A sima padlóhoz használható kefét először a jobb oldalán hajtsa fel, majd a bal oldalon is húzza ki a szívófejből.
4. A szőnyegekhez használható kefét először a bal oldalon helyezze be, majd a jobb oldalon is nyomja a szívófejbe a kefét.
5. A kefét rögzítő fedelet szerelje vissza. Finoman, kattanásig nyomja be.

Az akkumulátor behelyezése / kiserelése

A nyeles porszívóhoz kivehető akkumulátor van mellékelve.

Az akkumulátor behelyezése (E1. ábra)

1. Az akkumulátort helyezze a fogantyú alsó részén a készülékre úgy, hogy az

akkumulátor hornyai a fogantyú kiálló részeivel legyenek szemben.

2. Az akkumulátort tolja ütközésig a fogantyúba.

Az akkumulátor kiserelése (E2. ábra)

1. Nyomja meg az akkumulátor kioldó gombot.
2. Az akkumulátort húzza ki a fogantyúból.



Figyelmeztetés!

Amikor a porszívót nem használja, akkor az akkumulátort vegye ki.

Töltés (F. ábra)

Az akkumulátor a porszívóban, vagy a porszívóból kiserelve is feltölthető. Amikor az akkumulátort a porszívóban tölti fel, akkor a porszívót kapcsolja le.

1. Az adapter vezetékét csatlakoztassa az akkumulátor alsó részén található töltőaljzathoz.
2. Az adaptert dugja egy szabályszerűen leföldelt fali aljzatba.
3. A működtető panelen látható a töltöttség pillanatnyi mértéke. Az akkumulátor töltésével a töltöttségi állapot kijelzése is változni fog.
4. A töltés közben az akkumulátoron található LED diódák villognak.
5. Amikor a működtető panelen a töltöttség eléri a 100 %-ot, és az akkumulátoron a LED diódák folyamatosan világítanak, akkor az akkumulátor már teljesen fel van töltve.
6. Az adapter hálózati vezetékét húzza ki az akkumulátorból, az adaptert pedig a fali aljzattól.

Megjegyzés:



A porszívóba Li-ion akkumulátor van beépítve. Az akkumulátor élettartamának a megőrzéséhez az akkumulátort rendszeresen fel kell tölteni, akkor is, ha a készüléket nem használja. Az akkumulátort 3 havonta legalább egyszer töltsse fel. Ne hagyja az akkumulátort hosszabb ideig lemerült állapotban.

Megjegyzés:



Az akkumulátor töltése közben az adapter kissé felmelegszik. Ez normális jelenség.

A fali tartó felszerelése (G. ábra)

A fali tartóban lehet tárolni a porszívót és a tartozékokat.

A szerelés megkezdése előtt győződjön meg arról, hogy:

- a falban nincs-e elektromos, víz- vagy gázvezeték;
- van-e a közelben fali aljzat;
- a közelben nincsenek-e más hőforrások (kandalló, radiátor stb.);
- a közelben nincs-e víz (akvárium, kád stb.).

A falra szerelés lépései

1. A fali tartót helyezze a falra a felszerelés helyére, majd jelölje át a furatokat.
2. A megjelölt helyeken fúrjon két furatot.
3. A furatokba dugja be a tipliket.
4. A tartót tegye a falra a tiplik fölé. A tiplikbe csavarozzon csavart, majd a csavarokat húzza meg.

HASZNÁLAT

Be- és kikapcsolás

1. A kívánt használati módnak megfelelően szerelje össze a nyeles porszívót.
2. A kapcsolót röviden nyomja meg, a készülék automatikus üzemmódban kapcsol be. Az **AUTO** gomb világít.
3. A használat után nyomja meg röviden a kapcsolót, a porszívó lekapcsol. A porszívót a Tisztítás és karbantartás fejezetben leírtak szerint tisztítsa meg, majd a porszívót tegye a fali tartóba.

A szívóteljesítmény beállítása

1. Az automatikus üzemmódban működő porszívón röviden nyomja meg az **AUTO** gombot.
2. A +/- gombokkal válasszon kézi üzemmódot: Eco, Boost vagy Max. A működtető panelen a kiválasztott üzemmód jele világít.
3. Ha ismét megnyomja az **AUTO** gombot, akkor a porszívó automatikus üzemmódba kapcsol vissza.



Megjegyzés:

Ügyeljen arra, hogy a szívófej és a szívócső ne tömődjön el, ne porszívózon nagy tárgyakat, papírlapot vagy szövetet stb.

TISZTÍTÁS ÉS KARBANTARTÁS

A tisztítás vagy karbantartás megkezdése előtt a porszívót kapcsolja le, és az akkumulátort is szerelje ki.



Figyelmeztetés!

A porszívót, a hálózati adaptert illetve a tartozékokat vízbe vagy más folyadékba mártani tilos.

A tisztításhoz ne használjon karcoló szemcséket tartalmazó tisztítószerket, drótszivacsot vagy fém eszközöket, illetve agresszív anyagokat (pl. benzint) tartalmazó készítményeket. Ezek a készülék és tartozékai felületén maradandó sérüléseket okozhatnak.

A porgyűjtő edény ürítése (H. ábra)

A porgyűjtő edényt minden használat után tisztítsa meg. Ha a porszívózás közben a szennyeződés eléri a MAX jelet, akkor a porgyűjtő edényt azonnal ürítse ki.

1. A motoros egységről szerelje le az alumínium szívócsövet.
2. A motoros egységet vigye szemétkosár fölé.
3. Nyomja meg a porgyűjtő edény fenekét kioldó gombot.
4. A fenék kinyílik, a por és szennyeződések a szemétkosárba hullanak.
5. A porgyűjtő edény fedelét zárja be. Finoman, kattanásig nyomja be.

**Megjegyzés:**

Higiéniai okokból a porgyűjtő edényt csak olyan helyen szabad tisztítani, ahol az elszálló por senkit sem zavar.

A porgyűjtő edény tisztítása

A porgyűjtő edényt rendszeresen ki kell tisztítani, nehogy kellemetlen szaga legyen.

1. A porgyűjtő edényt a fent leírtak szerint ürítse ki.
2. A motoros egységen nyomja meg a porgyűjtő edény kioldó gombot, majd a porgyűjtő edény alsó részét hajtsa fel (lásd az **11.** ábrát).
3. Vegye ki a HEPA szűrőt és a durva szűrőt, majd tisztítsa meg (lásd a **12.** ábrát).
4. A durva szűrőt és a porgyűjtő edényt folyó víz alatt mossa el. Majd törölje szárazra.
5. A HEPA szűrőről a port rázza le (finom ütögetésekkel), lehetőleg szemetes konténer felett. Ellenőrizze le a HEPA szűrő sérülésmentességét. Ha a szűrő sérült vagy már nem tisztítható, akkor vásároljon új szűrőt.
6. A készülék összeállítása előtt győződjön meg arról, hogy a tartozékok tökéletesen megszáradtak-e.
7. A porgyűjtő edénybe tegye be a durva szűrőt és a HEPA szűrőt.
8. A porgyűjtő edény felső részét helyezze a motoros egységre. Az edényt ehhez kissé döntse meg. Majd a porgyűjtő edény alsó részét hajtsa rá a motoros egységre és finoman, kattanásig nyomja be (lásd az **13.** ábrát).

**Figyelmeztetés!**

Ha a porgyűjtő edény vagy a szűrőegység bármely része megsérült, akkor azt ki kell cserélni. Forduljon a márkaszervizhez. A porszívót ne használja sérült porgyűjtő edénnyel vagy szűrőegységgel.

**Megjegyzés:**

Ha a porszívót rendszeresen használja, akkor javasoljuk, hogy a HEPA szűrőt félévente cserélje ki.

A felmosó tartály tisztítása

A felmosó tartályt minden használat után meg kell tisztítani.

1. A víztartályt húzza le a padlószívó fejről.
2. A betöltő nyílás fedelét nyissa ki és a tartályból öntse ki a vizet.
3. A betöltő nyílás fedelét hagyja nyitva, hogy a tartály belülről is meg tudjon száradni.

**Figyelmeztetés!**

A betöltő nyílás bezárása előtt várja meg a tartály belső részének a tökéletes megszáradását. Ellenkező esetben a tartályban penész keletkezik, elszaporodnak a baktériumok más nem kívánt szervezetek, amelyek kellemetlen szagokat képezhetnek.

A padlószívó fej tisztítása (J. ábra)

A forgókefééről rendszeresen távolítsa el a feltekeredett hajat és egyéb szálakat, valamint a szennyeződések.



Figyelmeztetés!

Ha a működtető panelen bekapcsol a kefe blokkolására figyelmeztető kijelző, akkor a porszívót kapcsolja le és szüntesse meg a dugulás okát. Ellenkező esetben a készülék meghibásodhat.

1. A padlószívó fejet vegye le az alumínium szívócsőről és fordítsa fejtetőre.
2. Jobb oldalon alul nyomja meg a reteszt és a keféet tartó fedelet vegye ki.
3. A keféet először a jobb oldalán hajtsa fel, majd a bal oldalon is húzza ki a szívófejből.
4. A forgókefééről rendszeresen távolítsa el a feltekeredett hajat és egyéb szálakat, valamint a szennyeződések. A feltekeredett szálakat ollóval vágja el. Szükség esetén a keféet kis mennyiségű vízzel is meg lehet tisztítani. A visszaszerelés előtt a keféet tökéletesen szárítsa meg.
5. A padlószívó fej belső részét enyhén benedvesített puha és tiszta ruhával törölje ki. Majd törölje szárazra.
6. A megszáritott keféet tegye vissza a szívófejbe.
7. A keféet rögzítő fedelet szerelje vissza. Finoman, kattanásig nyomja be.

A porszívó külső felületének a tisztítása

A porszívó külső felületét, a résszívó fejet és a kefes szívófejet enyhén benedvesített ruhával törölje meg, majd törölje szárazra.

Hosszantartó tárolás

A porszívó eltárolása előtt a porszívót és a tartozékait alaposan tisztítsa meg, a porgyűjtő edényt ürítse ki, és a szűrőegységet is tisztítsa meg.

A készüléket és tartozékait száraz és jól szellőző, gyerekektől és háziállatoktól elzárt helyen tárolja. A készülékre ne helyezzen rá tárgyakat.

Az akkumulátor élettartamának a megőrzése érdekében az akkumulátort rendszeresen töltsse fel.

HIBAELHÁRÍTÁS

Probléma	Lehetséges ok	Megoldás
A porszívót nem lehet bekapcsolni.	Az akkumulátor lemerült.	Töltsse fel az akkumulátort.
A porszívó hatékonysága alacsony.	A HEPA szűrő eltömődött.	A porgyűjtő edényben található szennyeződést ürítse ki és tisztítsa meg a szűrőt.
A porszívó nem szívja a port, bekapcsolt a kefe blokkolása figyelmeztető kijelző.	A kefe forgását valamilyen szennyeződés akadályozza. A szívónyílás eldugult (abban idegen tárgy vagy szennyeződés van).	Szüntesse meg a blokkolás okát.

Probléma	Lehetséges ok	Megoldás
A porszívó furcsa hangot ad ki porszívózás közben.	A szívónyílás eldugult (abban idegen tárgy vagy szennyeződés van).	Szüntesse meg a blokkolás okát.
	A HEPA szűrő eltömődött.	A porgyűjtő edényben található szennyeződést ürítse ki és tisztítsa meg a szűrőt.
Az akkumulátor nem töltődik fel.	Az adapter vezetékét nem csatlakoztatta az akkumulátorhoz, vagy az adapter nincs csatlakoztatva a fali aljzathoz.	Az adapter vezetékét csatlakoztassa az akkumulátorhoz, az adaptert dugja a fali aljzatba.
	Az aljzatban nincs feszültség.	Ellenőrizze le a fali aljzatot.
	Nem a mellékelt adaptert használja.	Az akkumulátort csak a mellékelt adatterről töltsse fel.

Ha a problémát a táblázatban leírtak szerint nem tudta megszüntetni, akkor a készüléket kapcsolja le és húzza ki a hálózati vezetékét a fali aljzathoz, majd forduljon a vevőszolgálatunkhoz vagy a márkaszervizhez.

HIBAÜZENETEK

Hibaüzenet	Jelentés	Megoldás
00	Az akkumulátor lemerült.	Töltsse fel az akkumulátort.
E2	Padlószívó fej hiba vagy a motor zárlatos.	Forduljon a márkaszervizhez.
E3	A forgókefe leblokkolt.	Szüntesse meg a blokkolás okát, tisztítsa meg a forgókefét.
E4	Túl magas az akkumulátor hőmérséklete.	Kapcsolja le a porszívót és kb. 30 percig ne kapcsolja be, várja meg az akkumulátor lehűlését.
E6	Rossz az adapter	Az akkumulátort csak a mellékelt adatterről töltsse fel.
E7	A bekapcsolás után a porszívó nem szív.	A porgyűjtő edényben található szennyeződést ürítse ki, tisztítsa meg a szűrőket és a forgókefét.

RELATED PRODUCTS

VERWANDTE PRODUKTE

SOUVISEJÍCÍ PRODUKTY

SÚVISIACE PRODUKTY

KAPCSOLÓDÓ TERMÉKEK

SGR-VT-H300X011

Wiping cloth for SGR-VT-H30xx
Wischtuch für SGR-VT-H30xx
Vytírací hadřík pro SGR-VT-H30xx
Utierka pre SGR-VT-H30xx
Törölkendő az SGR-VT-H30xx készülékhez

SGR-VT-H300X012

Wiping container for SGR-VT-H30xx
Abstreifbehälter für SGR-VT-H30xx
Vytírací nádobka pro SGR-VT-H30xx
Nádobka na utieranie pre SGR-VT-H30xx
Törölkonténer az SGR-VT-H30xx-hez

SGR-VT-H300X013

Brush for SGR-VT-H30xx
Bürste für SGR-VT-H30xx
Kartáč pro SGR-VT-H30xx
Kefa pre SGR-VT-H30xx
Kefe az SGR-VT-H30xx készülékhez

SGR-VT-H300X014

Adapter for SGR-VT-H30xx
Adapter für SGR-VT-H30xx
Adaptér pro SGR-VT-H30xx
Adaptér pre SGR-VT-H30xx
Adapter az SGR-VT-H30xx készülékhez

SGR-VT-H300X015

Smooth Floor Brush for SGR-VT-H30xx
Glatte Bodenbürste für SGR-VT-H30xx
Kartáč pro hladké podlahy
pro SGR-VT-H30xx
Kefa na hladké podlahy pre SGR-VT-H30xx
Sima padlókefe az SGR-VT-H30xx
készülékhez

SGR-VT-H300X016

Long pile carpet brush for SGR-VT-H30xx
Langflorige Teppichbürste
für SGR-VT-H30xx
Kartáč pro koberce s dlouhým chlupem
pro SGR-VT-H30xx
Kefa na koberce s dlhým vlasom
pre SGR-VT-H30xx

Hosszú bolyhos szőnyegkefe az SGR-VT-
-H30xx-hez

SGR-VT-H300X017

Replacement battery for SGR-VT-H30xx
Ersatzakku für SGR-VT-H30xx
Náhradní akumulátor pro SGR-VT-H30xx
Náhradná batéria pre SGR-VT-H30xx
Cserélhető akkumulátor az SGR-VT-H30xx
készülékhez

SGR-VT-H300X018

HEPA filter H11 for SGR-VT-H30xx
HEPA-Filter H11 für SGR-VT-H30xx
HEPA filtr H11 pro SGR-VT-H30xx
HEPA filter H11 pre SGR-VT-H30xx
HEPA szűrő H11 az SGR-VT-H30xx készülé-
khez

ENGLISH

The use of the WEEE Symbol indicates that this product should not be treated as household waste. By ensuring this product is disposed of correctly, you will help protect the environment. For more detailed information about the recycling of this product, please contact your local authority, your household waste disposal service provider, or the shop where you purchased the item.

This product meets all of the related basic EU regulation requirements. The EU declaration of conformity is available on www.alzashop.com/doc.

This product sold in the European Union meet the requirements of Directive 2011/65/EU on the restriction of the use of certain hazardous substances in electrical and electronic equipment (RoHS).

DEUTSCH

Das WEEE-Symbol weist darauf hin, dass dieses Produkt nicht als normaler Haushaltsabfall behandelt werden darf. Indem Sie sicherstellen, dass dieses Produkt ordnungsgemäß entsorgt wird, tragen Sie zum Schutz der Umwelt bei. Für detailliertere Informationen zum Recycling dieses Produkts wenden Sie sich bitte an Ihre lokale Behörde, Ihren Hausmüllentsorgungsdienstleister oder das Geschäft, in dem Sie das Produkt erworben haben. Dieses Produkt erfüllt alle relevanten EU-Vorschriften. Die EU-Konformitätserklärung ist unter www.alzashop.com/DoC einsehbar.

Dieses in der Europäischen Union verkaufte Produkt erfüllt die Anforderungen der EU Richtlinie 2011/65/EU zur Beschränkung der Verwendung bestimmter gefährlicher Stoffe in Elektronikgeräten (RoHS).

ČESKY

Použití symbolu WEEE označuje, že tento výrobek nesmí být považován za domovní odpad. Zajištěním správné likvidace tohoto výrobku pomůžete chránit životní prostředí. Pro podrobnější informace o recyklaci tohoto výrobku se prosím obraťte na místní úřad zabývající se likvidací domovního odpadu, poskytovatele služby zabývající se likvidací domovního odpadu

nebo obchod, kde jste produkt zakoupili. Tento výrobek splňuje veškeré základní požadavky směrnic EU. EU prohlášení o shodě je k dispozici na www.alzashop.com/doc.

Tento výrobek prodávaný v Evropské unii splňuje požadavky směrnice 2011/65/EU omezující používání některých nebezpečných látek v elektrických a elektronických zařízeních (RoHS).

SLOVENSKY

Použitie symbolu WEEE označuje, že tento výrobok sa nesmie likvidovať s komunálnym odpadom. Ak výrobok správne zlikvidujete, prispějete k ochrane životného prostredia. Podrobnejšie informácie o recyklácii výrobku získate na miestnom zastupiteľstve, u poskytovateľov služieb likvidácie domového odpadu alebo v predajni, v ktorej ste výrobok zakúpili.

Tento výrobok spĺňa všetky základné požiadavky smerníc EÚ. EÚ Vyhlásenie o zhode je k dispozícii na www.alzashop.com/doc.

Tento výrobok, predávaný v Európskej únii, spĺňa požiadavky smernice 2011/65/EU obmedzujúce používanie niektorých nebezpečných látok v elektrických a elektronických zariadeniach (RoHS).

MAGYAR

A WEEE szimbólum azt jelzi, hogy ez a termék nem kezelhető háztartási hulladékként. A termék helyes megsemmisítésének biztonságával segít védeni a környezetet. A termék újrahasznosításával kapcsolatos részletesebb információkért, kérjük, forduljon a helyi hatóságokhoz, a háztartási hulladékkezelő szolgáltatóhoz vagy a bolthoz, ahol a terméket megvásárolta. Ez a termék megfelel az összes rá vonatkozó EU-s szabályozási követelménynek. Az EU megfeleléségi nyilatkozata a www.alzashop.com/DoC címen érhető el. Az Európai Unióban értékesített termékek megfelelnek az elektromos és elektronikai berendezésekben való egyes veszélyes anyagok használatának korlátozására vonatkozó 2011/65/EU (RoHS) irányelvnek.

R20240712

CE



SIGURO

Alza.cz a.s., Jankovcova 1522/53, 170 00 Prague 7, Czech Republic
© 2024 Alza.cz a.s. All Rights Reserved.

www.siguro.net