

SAMSUNG

UŽIVATELSKÁ PŘÍRUČKA

SM-R530
SM-R630

Czech. 07/2024. Rev.1.1

www.samsung.com

Obsah

Začínáme

- 3 O zařízení Galaxy Buds3 / Galaxy Buds3 Pro
- 4 Schéma a funkce zařízení
- 7 Výměna ušních koncovek (Galaxy Buds3 Pro)
- 8 Nabíjení baterie
- 15 Rozlišení kontrolek

Používání ušních nástavců

- 18 Připojení ušních nástavců k mobilnímu zařízení
- 22 Nošení ušních nástavců
- 24 Používání ušních nástavců pomocí gest
- 27 Použití režimů regulace hluku
- 29 Automatické přepínání na okolní zvuk (Galaxy Buds3 Pro)
- 30 Poslech hudby
- 30 Použití ekvalizéru
- 31 Používání funkcí volání
- 31 Bixby

Aplikace Galaxy Wearable

- 33 Úvod
- 36 Konfigurace nastavení pro ušní nástavce Galaxy Buds

Upozornění týkající se používání

- 44 Bezpečnostní opatření k používání zařízení
- 45 Poznámky k obsahu balení a příslušenství
- 46 Zajištění odolnosti vůči vodě a prachu
- 47 Bezpečnostní opatření k používání ušních nástavců
- 48 Čištění a správa ušních nástavců Galaxy Buds
- 50 Restartování ušních nástavců
- 50 Propojení ušních nástavců

Příloha

- 51 Řešení problémů
- 55 Vyjmutí baterie

Začínáme

O zařízení Galaxy Buds3 / Galaxy Buds3 Pro

Galaxy Buds3 / Galaxy Buds3 Pro (dále jen Galaxy Buds) jsou bezdrátové ušní nástavce, které vám po připojení k mobilnímu zařízení umožní poslouchat hudbu nebo přijímat příchozí hovory i při jiných činnostech, například při cvičení.



Nenoste ušní nástavce v zónách s hustou dopravou, jako jsou silnice či přechody pro chodce. Vystavujete se jinak riziku nehody z důvodu zpomalené reakce.

Schéma a funkce zařízení

Ušní nástavec

► Galaxy Buds3:

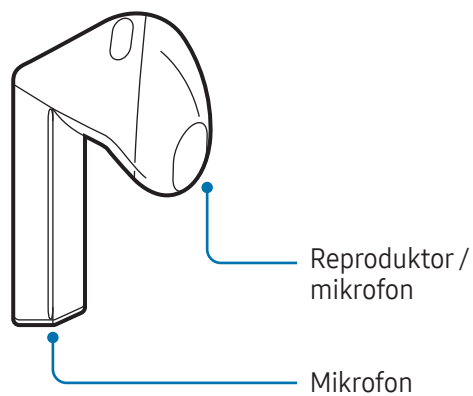
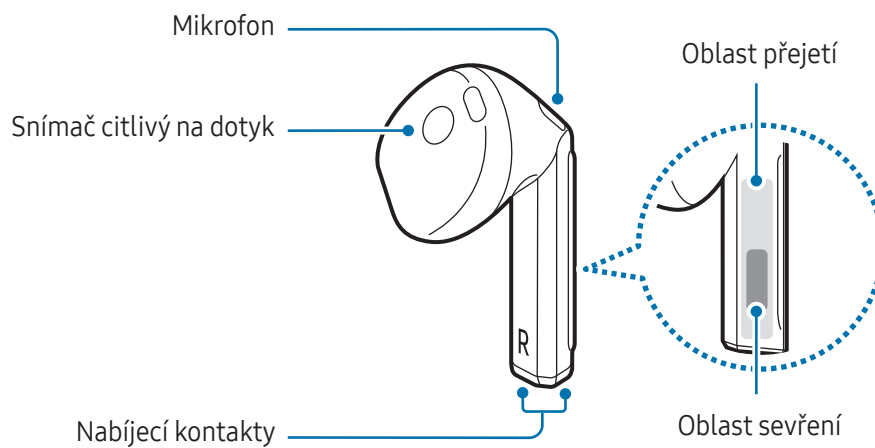

► Galaxy Buds3 Pro:

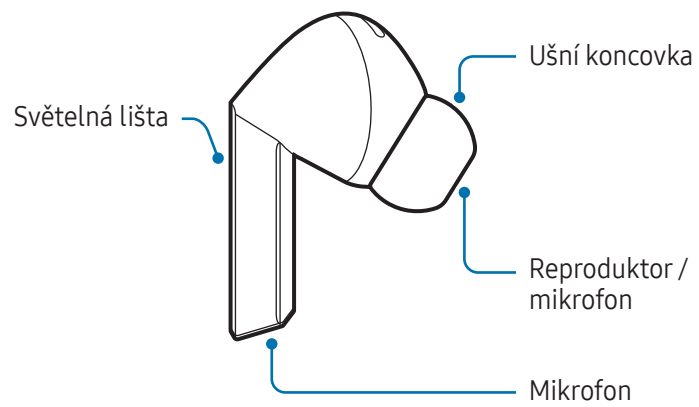
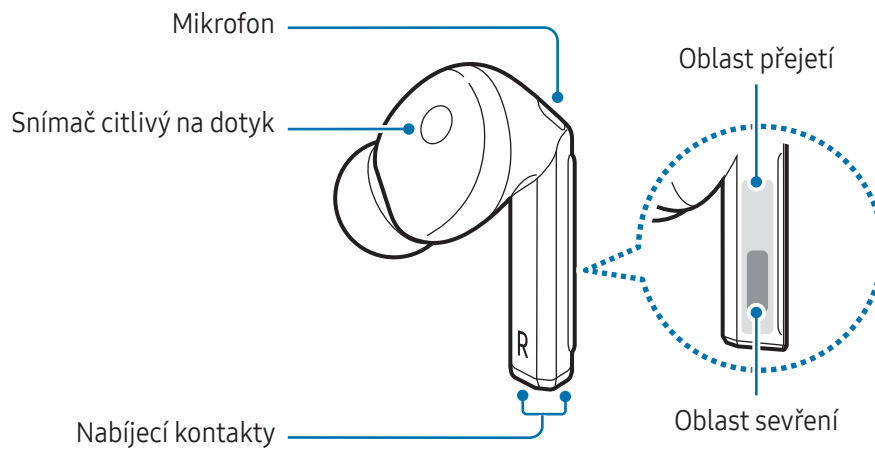

Nabíjecí pouzdro

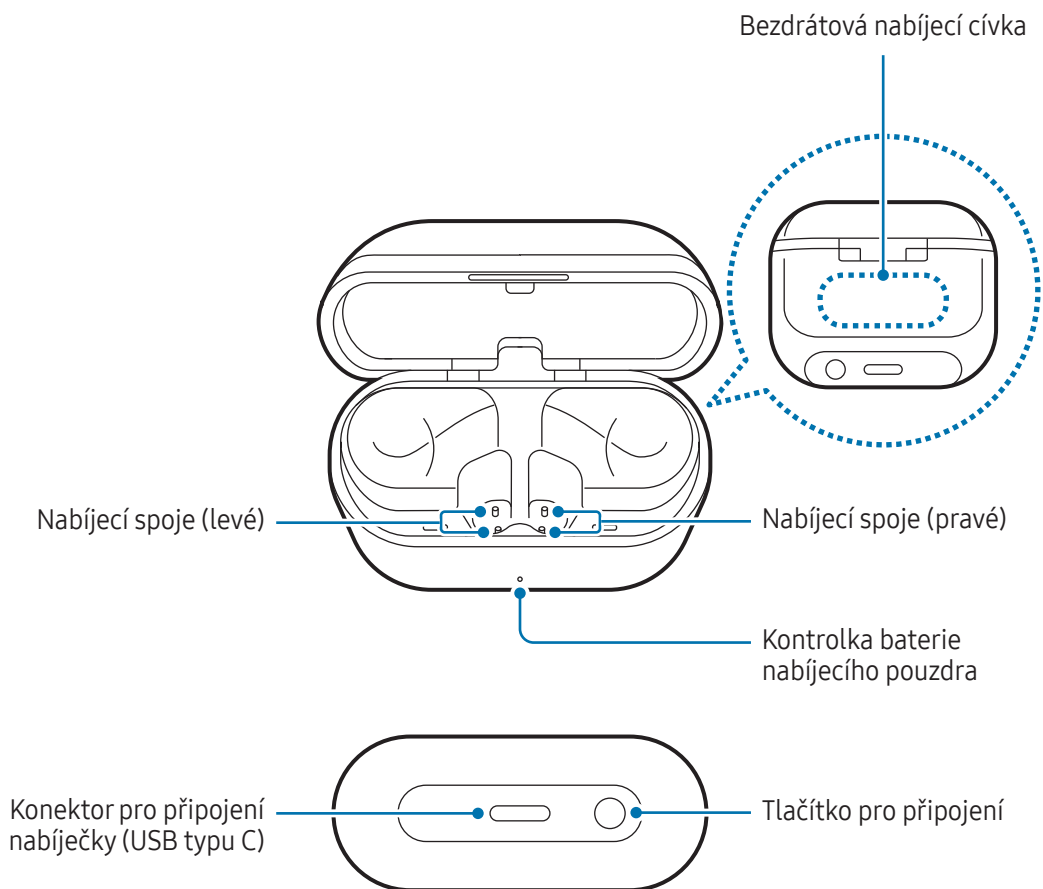

- Aby zařízení normálně fungovalo, používejte je na místě bez magnetického rušení.
- Vaše zařízení a některá příslušenství (prodávají se samostatně) obsahují magnety. Uchovávejte je mimo dosah kreditních karet, implantovaných zdravotnických prostředků a dalších zařízení, která mohou být ovlivněna magnety. Udržujte zařízení dále než 15 cm od zdravotnických prostředků. Pokud máte podezření na rušení zdravotnického prostředku, přestaňte zařízení používat a porad'te se s lékařem nebo výrobcem zdravotnického prostředku.
- Pokud máte v srdci lékařský implantát, neukládejte zařízení do kapsy v blízkosti implantovaného zařízení, například do náprsní nebo vnitřní kapsy bundy.
- Udržujte bezpečnou vzdálenost mezi předměty, na které působí magnety, a svým zařízením a některým příslušenstvím (prodávaným samostatně), které obsahuje magnety. Předměty, jako jsou platební karty, vkladní knížky, přístupové karty, palubní lístky nebo parkovací lístky, se mohou působením magnetů v zařízení poškodit nebo deaktivovat.

- ❗ Pokud budete ušní nástavce používat, když budou poškozené, může hrozit poranění. Ušní nástavce opětovně používejte teprve po opravě v servisním centru Samsung nebo v autorizovaném servisním centru.
- ✍️ • Pokud se na dotykový snímač dostanou cizorodé látky, mohou způsobit nesprávnou funkci snímače. Před nošením ušních nástavců nejprve vyčistěte snímač.
- Pokud se na nabíjecích kontaktech nachází pot nebo tekutina, může zařízení Galaxy Buds zkorodovat. Pokud se na nabíjecích kontaktech či ušních nástavcích nachází pot nebo tekutina, je nutné je před vložením do nabíjecího pouzdra vyčistit.
- Obrázky v této příručce jsou podle zařízení Galaxy Buds3 Pro.

Výměna ušních koncovek (Galaxy Buds3 Pro)

- ❗ • Nevkládejte si ušní nástavce do uší bez ušních koncovek. Může tím dojít k poranění vašich uší.
- Při nasazování nebo odpojování ušní koncovky za ni netahejte nadměrnou silou. Ušní koncovka by se mohla roztrhnout.
- Na ušní koncovku netlačte nadměrnou silou ani s ní nekrutíte. Ušní koncovka by se mohla poškodit.
- Při vkládání ušní koncovky se může ušní koncovka zachytit v malé mezeře, která se objeví kolem vnější strany ušního nástavce. V takovém případě sejměte ušní koncovky a znovu je nainstalujte.

- 1 Otočte ušní koncovku zasunutou do ušního nástavce a svisle zatáhněte za střední část ušní koncovky, abyste ji odstranili.

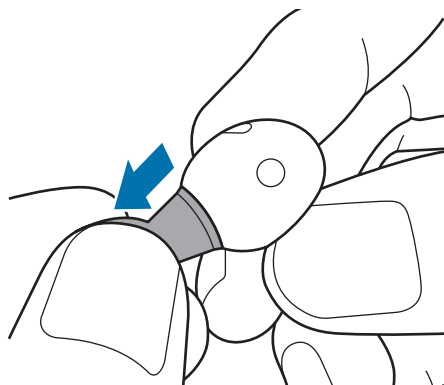

- 2 Vyberte ušní koncovky, které se hodí k vašim uším.
- 3 Vyrovnajte vyčnívající část na reproduktoru ušního nástavce s drážkou na ušní koncovce a zatlačte ji dovnitř, až zapadne na místo.

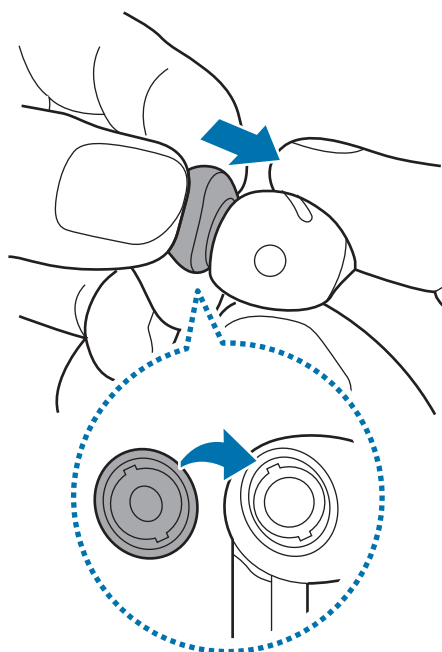

Nabíjení baterie

Plně nabijte baterii před prvním použitím ušních nástavců, nebo když jste ušní nástavce po delší dobu nepoužívali. Při nabíjení ušní nástavce začnou fungovat. Když poprvé nabíjíte baterii nebo když je baterie zcela vybitá, je zapotřebí alespoň 10 minut, aby začala fungovat.

Nabíjecí pouzdro, které má vestavěnou baterii, se nabíjí současně s ušními nástavci, které jsou v nabíjecím pouzdru připojeném k nabíječce.

-  Pokud ušní nástavce vložíte do zcela vybitého nabíjecího pouzdra, mohou vydat zvuk. Nabíjecí pouzdro před vložením ušních nástavců dostatečně nabijte.

Kabelové nabíjení

- 1 Otevřete nabíjecí pouzdro.
- 2 Zkontrolujte směr jednotlivých ušních nástavců a správně je vložte do příslušných pozic v nabíjecím pouzdro.

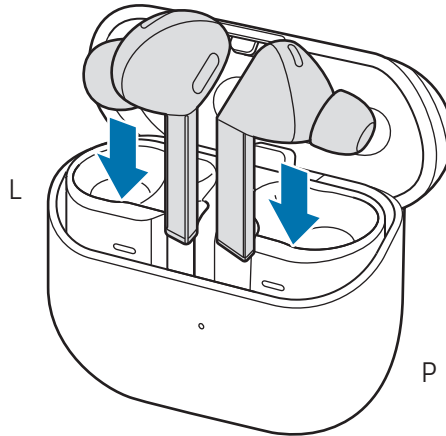

- 3 Zavřete nabíjecí pouzdro.

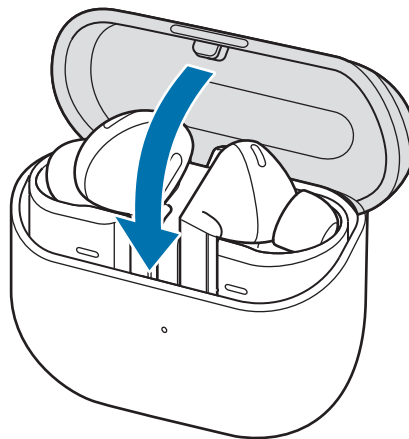

- 4 Připojte USB kabel k nabíječce, a pak zapojte USB kabel do konektoru pro připojení nabíječky.

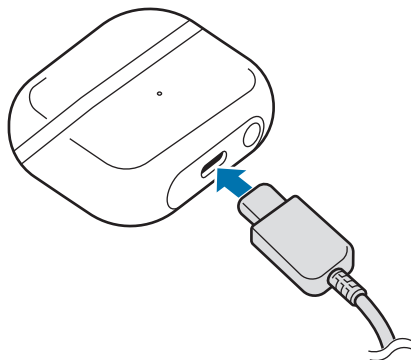

- 5 Zapojte nabíječku do elektrické zásuvky.
Baterie ušních nástavců a nabíjecího pouzdra se nabíjejí současně.
- 6 Po úplném nabití odpojte nabíjecí pouzdro od nabíječky. Nejprve odpojte USB kabel od nabíjecího pouzdra, a poté odpojte nabíječku od elektrické zásuvky.

Bezdrátové nabíjení

Nabíjecí pouzdro je vybaveno integrovanou bezdrátovou nabíjecí cívkou. Baterii můžete nabíjet pomocí bezdrátové nabíječky (prodává se samostatně).

- 1 Otevřete nabíjecí pouzdro.
- 2 Zkontrolujte směr jednotlivých ušních nástavců a správně je vložte do příslušných pozic v nabíjecím pouzdra.
- 3 Zavřete nabíjecí pouzdro.

- Umístěte střed bezdrátové nabíjecí cívky na zadní stranu nabíjecího pouzdra na střed bezdrátové nabíječky. Bezdrátové nabíjení nemusí fungovat plynule v závislosti na typu příslušenství nebo krytu. Pro stabilní bezdrátové nabíjení se doporučuje oddělit kryt nebo příslušenství od ušních nástavců Galaxy Buds.

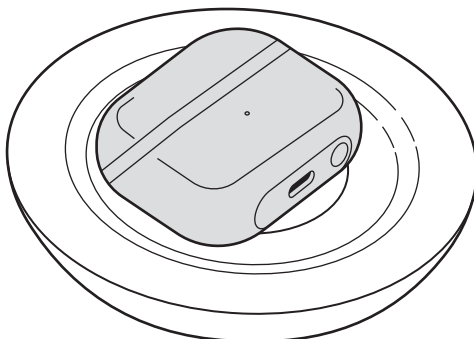

- Po úplném nabití odpojte nabíjecí pouzdro od bezdrátové nabíječky.



Bezpečnostní opatření pro bezdrátové nabíjení

Pokud jsou mezi nabíjecím pouzdrém a bezdrátovou nabíječkou umístěny vodivé materiály, jako například kovové předměty či magnety, pak nabíjecí pouzdro na bezdrátovou nabíječku neumísťujte. Galaxy Buds se nemusí nabíjet správně, může dojít k přehřátí nebo se může poškodit nabíjecí pouzdro.



Používejte bezdrátové nabíječky schválené společností Samsung. Pokud byste použili jiné bezdrátové nabíječky, baterie by se nemusela řádně nabít.

Nabíjení pomocí bezdrátového sdílení energie

Své ušní nástavce Galaxy Buds můžete nabíjet pomocí baterie zařízení, které funguje jako bezdrátová nabíječka. Svě ušní nástavce Galaxy Buds můžete stále nabíjet, i když nabíjíte zařízení, které funguje jako bezdrátová nabíječka. V závislosti na typu použitého příslušenství nebo krytu nemusí funkce bezdrátového sdílení energie fungovat správně. Před použitím této funkce se doporučuje sejmout jakýkoli používaný kryt ze zařízení, které funguje jako bezdrátová nabíječka, a vašich ušních nástavců Galaxy Buds.

- Otevřete nabíjecí pouzdro.
- Zkontrolujte směr jednotlivých ušních nástavců a správně je vložte do příslušných pozic v nabíjecím pouzdru.

- 3 Zavřete nabíjecí pouzdro.
- 4 Zapněte funkci bezdrátového sdílení energie na zařízení, které funguje jako bezdrátová nabíječka, a umístěte střed bezdrátové nabíjecí cívky na zadní stranu nabíjecího pouzdra na zařízení, které funguje jako bezdrátová nabíječka.

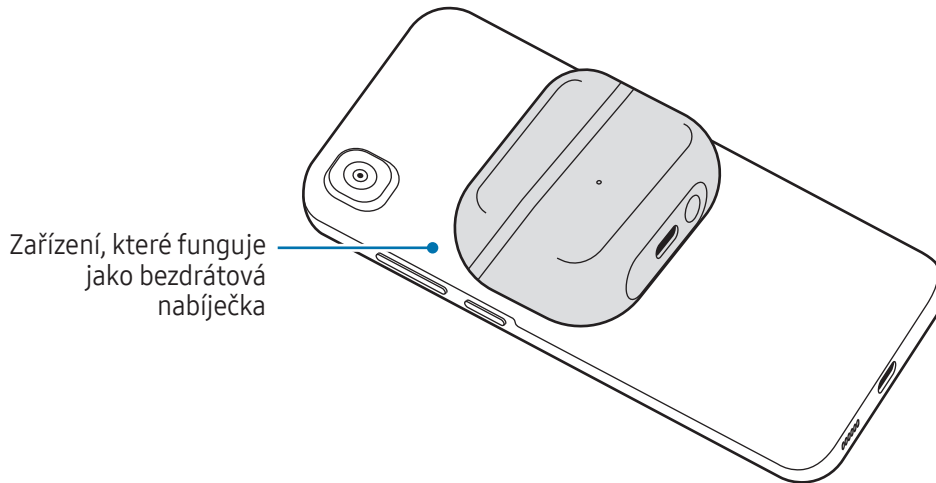

- 5 Po úplném nabití odpojte nabíjecí pouzdro od zařízení, které funguje jako bezdrátová nabíječka.



- Nabíjet ušní nástavce Galaxy Buds mohou pouze mobilní zařízení, která podporují funkci bezdrátového sdílení energie. Chcete-li zkontrolovat mobilní zařízení, která podporují funkci bezdrátového sdílení energie, navštivte web společnosti Samsung.
- Umístění bezdrátové nabíjecí cívky se může lišit podle zařízení. Upravte zařízení a nabíjecí pouzdro, abyste vytvořili silné připojení.
- Aby došlo k řádnému nabití, nepohybujte během nabíjení zařízením, které funguje jako bezdrátová nabíječka, a nabíjecím pouzdem, ani je nepoužívejte.
- Energie nabitá do ušních nástavců Galaxy Buds může být nižší než množství energie, které s nimi sdílí zařízení, které funguje jako bezdrátová nabíječka.
- Pokud nabíjíte zařízení Galaxy Buds během nabíjení zařízení, které funguje jako bezdrátová nabíječka, může se v závislosti na typu nabíječky rychlost nabíjení snížit nebo se zařízení Galaxy Buds nemusí řádně nabít.
- Rychlost nebo účinnost nabíjení se může lišit v závislosti na stavu zařízení nebo na okolním prostředí.
- Pokud zbývající úroveň nabití baterie zařízení, které funguje jako bezdrátová nabíječka, klesne pod určitou úroveň, sdílené napájení se zastaví.

Kontrola úrovně nabití baterie

Připojte ušní nástavce ke svému mobilnímu zařízení, na mobilním zařízení otevřete aplikaci **Galaxy Wearable** a zkontrolujte stav baterie ušních nástavců a nabíjecího pouzdra. Další informace najdete v části [Připojení ušních nástavců k mobilnímu zařízení](#).

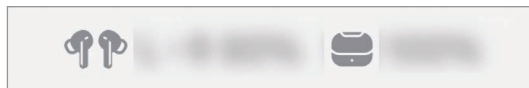



 Je-li zbývajcí úroveň nabití baterie nízká, zobrazí se na panelu oznámení vašeho mobilního zařízení příslušné oznámení.

Snížení spotřeby energie z baterie

Pokud ušní nástavce nepoužíváte, uložte je do nabitého nabíjecího pouzdra. V opačném případě bude snímač citlivý na dotyk nadále fungovat. To ovlivní dobu používání a spotřebu baterie.

Tipy a opatření pro nabíjení baterie

-  Používejte pouze nabíječku a kabel schválený společností Samsung speciálně navržený pro vaše ušní nástavce Galaxy Buds. Nekompatibilní nabíječka a kabel mohou způsobit vážná poranění nebo poškodit zařízení.
-  • Nesprávné připojení nabíječky může způsobit vážné poškození nabíjecího pouzdra. Na poškození způsobená nesprávným použitím se nevztahuje záruka.
- Používejte pouze USB kabel typu C dodaný se zařízeními Galaxy Buds. Pokud byste použili micro USB kabel, mohlo by dojít k poškození nabíjecího pouzdra.
- Pokud budete nabíjet ušní nástavce Galaxy Buds, když je konektor pro připojení nabíječky mokrý, ušní nástavce Galaxy Buds se mohou poškodit. Před nabíjením ušních nástavců Galaxy Buds důkladně osušte konektor pro připojení nabíječky.



- Nabíječky se prodávají samostatně.
- Pokud přístroj nepoužíváte, odpojte nabíječku, ušetříte tak energii. Nabíječka nemá vypínač, proto ji musíte odpojit od zásuvky, aby se přerušil přívod energie.
- Při používání nabíječky doporučujeme použít schválenou nabíječku, která zaručí potřebný výkon nabíjení.
- Při ukládání nebo nabíjení ušních nástavců nebo když nabíjíte nabíjecí pouzdro, mějte nabíjecí pouzdro zavřené.
- Pokud se během nabíjení nabíjecího pouzdra dotknete nabíjecích kontaktů, může to mít vliv na nabíjení.
- Pokud se na nabíjecích kontaktech nachází pot nebo tekutina, může zařízení Galaxy Buds zkorodovat. Pokud se na nabíjecích kontaktech či ušních nástavcích nachází pot nebo tekutina, je nutné je před vložením do nabíjecího pouzdra vyčistit.
- Když vložíte ušní nástavce do nabíjecího pouzdra, bude automaticky zahájeno nabíjení; nabíjení bude automaticky ukončeno, jakmile budou ušní nástavce plně nabitý.
- I když ušní nástavce nevyjmete z nabíjecího pouzdra poté, co jsou plně nabité, pravděpodobně to nebude mít na životnost vašich ušních nástavců Galaxy Buds velký dopad.
- Pokud nebudete ušní nástavce Galaxy Buds delší dobu používat, po nabití je uložte.
- Používání jiného zdroje napájení, než je nabíječka, například počítače, může mít za následek nižší rychlost nabíjení způsobenou nižším elektrickým proudem.
- Během nabíjení se mohou ušní nástavce Galaxy Buds a nabíječka zahřívat. To je normální a nemělo by to mít vliv na životnost nebo výkon ušních nástavců Galaxy Buds. Pokud se baterie zahřeje více než obvykle, může nabíječka přestat nabíjet.
- Pokud se ušní nástavce Galaxy Buds nenabíjejí správně, odneste ušní nástavce Galaxy Buds a nabíječku do servisního střediska Samsung nebo do autorizovaného servisního střediska.
- USB kabel neohýbejte. Mohlo by to způsobit poškození USB kabelu nebo zkrácení jeho životnosti. Nikdy nepoužívejte poškozený USB kabel.

Rozlišení kontroliek

Světelné lišty a kontrolka baterie nabíjecího pouzdra zobrazují stav vašich ušních nástavců a nabíjecího pouzdra.

Světelné lišty (Galaxy Buds3 Pro)

Kontrola stavu ušních nástavců

Stav ušních nástavců můžete zkontrolovat pomocí světelné lišty.

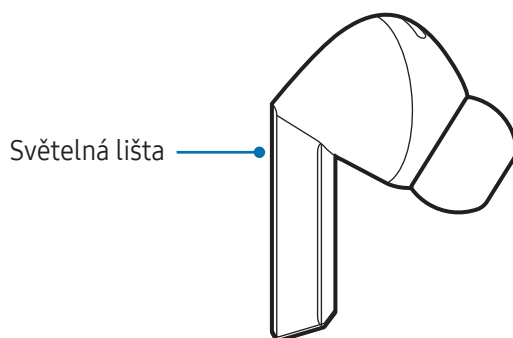

Akce	Stav
Jedno bliknutí	<ul style="list-style-type: none"> Při otevírání nabíjecího pouzdra, při vkládání ušních nástavců do nabíjecího pouzdra a při jeho zavírání
Nepřetržité svícení	<ul style="list-style-type: none"> Při přepnutí do režimu párování Bluetooth, při hledání ušních nástavců

 Jestliže rychle otevřete a zavřete nabíjecí pouzdro s vloženými plně nabitými ušními nástavci, nebo pomalu zavřete nabíjecí pouzdro s vloženými ušními nástavci, může se rozsvítit pouze světelná lišta na jednom ušním nástavci.

Použití světelných lišt

Světelnou lištu můžete kdykoli zapnout a změnit styl osvětlení.

-  Tato funkce je k dispozici pouze tehdy, když je úroveň baterie v obou ušních nástavcích alespoň 30 %.
- Při použití této funkce se zvýší spotřeba baterie ušních nástavců.

1 Otevřete na svém mobilním zařízení aplikaci **Galaxy Wearable** a klepněte na položku **Ovládání sluchátek** → **Ovládání osvětlení sluchátek**.

2 V části **Vybrat styl osvětlení** vyberte požadovaný styl osvětlení světelné lišty.

- **Bliká:** Světelné lišty budou blikat.
- **Zesílit a zeslabit:** Světelné lišty se postupně rozsvěčují a ztmavují.
- **Stabilní:** Světelné lišty zůstanou svítit.

Pokud sevřete a podržíte oba ušní nástavce, když je nemáte nasazené, zapnete vybraný styl osvětlení.

Chcete-li světelné lišty vypnout, když je nenosíte, sevřete a podržte oba ušní nástavce, nebo je vložte do nabíjecího pouzdra. Můžete také otevřít oznamovací panel na svém mobilním zařízení, klepnout na položku  v upozornění **Kontrolky sluchátek svítí** a potom klepnout na položku **Vypnout**.

Kontrolka baterie nabíjecího pouzdra

Zkontrolujte stav nabití nabíjecího pouzdra podle barvy kontrolky baterie nabíjecího pouzdra.

Kontrolka baterie nabíjecího pouzdra se zobrazí tehdy, když krátce stisknete tlačítko pro připojení na spodní straně nabíjecího pouzdra nebo otevřete nebo zavřete nabíjecí pouzdro.

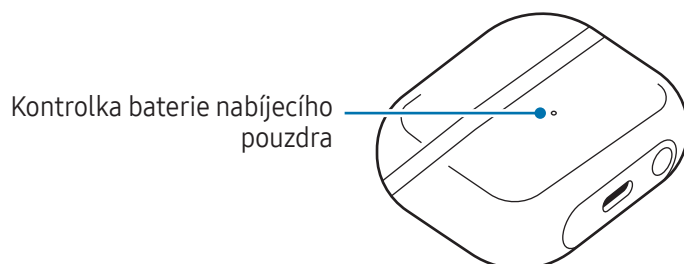

Barva	Stav
Svítí červeně	<ul style="list-style-type: none"> • Ušní nástavce (pokud jsou vloženy) a nabíjecí pouzdro se nabíjejí.
Svítí zeleně	<ul style="list-style-type: none"> • Ušní nástavce (pokud jsou vloženy) a nabíjecí pouzdro jsou plně nabitě.
Bliká červeně	<ul style="list-style-type: none"> • Nabíjení je zablokováno kvůli abnormálním teplotám ušních nástavců nebo nabíjecího pouzdra.
Bliká červeně (bliká po zavření nabíjecího pouzdra)	<ul style="list-style-type: none"> • Kapacita baterie nabíjecího pouzdra je nízká (méně než 10 %).
Červená (svítí 5 sekund po zavření nabíjecího pouzdra)	<ul style="list-style-type: none"> • Úroveň nabití baterie nabíjecího pouzdra je nízká (mezi 10 % a 29 %) a ušní nástavce se nabíjejí.

Barva	Stav
Žlutá (svítí 5 sekund po zavření nabíjecího pouzdra)	<ul style="list-style-type: none">Úroveň nabití baterie nabíjecího pouzdra je střední (mezi 30 % a 59 %).
Zelená (svítí 5 sekund po zavření nabíjecího pouzdra)	<ul style="list-style-type: none">Úroveň nabití baterie nabíjecího pouzdra je vysoká (více než 60 %) a ušní nástavce jsou plně nabité.



Pokud kontrolka baterie nabíjecího pouzdra nefunguje podle popisu, odpojte nabíječku od nabíjecího pouzdra a znovu ji připojte.

Používání ušních nástavců

Připojení ušních nástavců k mobilnímu zařízení

Před připojením

- Dostatečně nabijte nabíjecí pouzdro.
- Na mobilním zařízení musí být nainstalována aplikace Galaxy Wearable. Pokud na mobilním zařízení aplikace nainstalovaná není, stáhněte si tuto aplikaci ze služby **Galaxy Store** nebo **Obchod Play**.
 -  • Aplikaci Galaxy Wearable můžete stáhnout pouze do mobilních zařízení s operačním systémem Android verze 10.0 (API 26) či vyšším a nejméně s 1,5 GB paměti.
 - Jazyk aplikace Galaxy Wearable můžete změnit na mobilním zařízení. Na svém mobilním zařízení otevřete **Nastavení** a klepněte na položku **Obecná správa** → **Jazyk**. Pokud jazyk zvolený v Nastavení není aplikací Galaxy Wearable podporován, může se ve výchozím nastavení zobrazit angličtina.

První připojení ušních nástavců k mobilnímu zařízení Samsung

- 1 Zkontrolujte směr jednotlivých ušních nástavců a správně je vložte do příslušných pozic v nabíjecím pouzdru.

Pokud kontrolka baterie nabíjecího pouzdra neblíká, připojte nabíjecí pouzdro k nabíječce a nabíjejte je déle než 10 minut.
- 2 Zavřete nabíjecí pouzdro a otevřete jej.

Případně otevřete nabíjecí pouzdro a stiskněte a podržte tlačítko pro připojení na spodní straně nabíjecího pouzdra déle než 3 sekundy.

Ušní nástavce automaticky přejdou do režimu párování Bluetooth a na mobilním zařízení se objeví vyskakovací okno.

Pokud se vyskakovací okno neobjeví nebo pokud je budete chtít připojit k mobilnímu zařízení jiné značky než Samsung, které také používá operační systém Android, viz kapitolu [Připojení ušních nástavců k mobilnímu zařízení jiné značky než Samsung, které také používá operační systém Android \(nebo v případě, že se neobjevilo vyskakovací okno pro připojení\)](#).

 Když kontrolka baterie nabíjecího pouzdra bliká červeně, vyjměte ušní nástavce z nabíjecího pouzdra a znovu je do pouzdra vložte.

3 Na mobilním zařízení klepněte ve vyskakovacím okně na položku **Připojit** a dokončete připojování podle pokynů na obrazovce.

Jakmile je připojení nastaveno, ušní nástavce se automaticky připojí k vašemu mobilnímu zařízení, kdykoli otevřete nabíjecí pouzdro s ušními nástavci uvnitř.

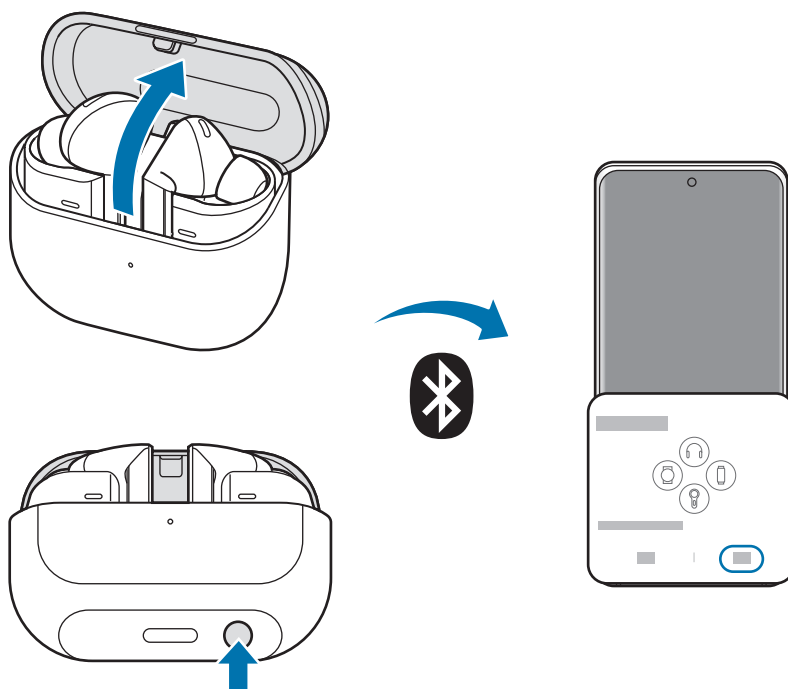

- 
- Aplikaci Galaxy Wearable můžete stáhnout pouze do mobilních zařízení s operačním systémem Android verze 10.0 (API 26) či vyšším a nejméně s 1,5 GB paměti.
 - Způsoby připojení se mohou lišit v závislosti na mobilním zařízení a verzi softwaru.
 - Vzhled vyskakovacího okna se může lišit v závislosti na připojeném mobilním zařízení.
 - Pokud se ušní nástavce nespojí s mobilním zařízením během 3 minut, režim párování Bluetooth bude vypnut. Znovu zavřete nabíjecí pouzdro a otevřete je. Ušní nástavce přejdou do režimu párování Bluetooth.
 - Pokud se chcete po nastavení připojení připojit k jinému mobilnímu zařízení, podívejte se na [Připojení k jiným zařízením po odpojení od předchozího mobilního zařízení](#).



- Když připojíte ušní nástavce k mobilnímu zařízení, které bylo přihlášeno k účtu Samsung, informace o párování ušních nástavců se synchronizují v ostatních mobilních zařízeních, která využívají tentýž účet, a nemusíte je párovat pokaždé znovu. Pokud chcete k ušním nástavcům připojit jiná zařízení, která využívají tentýž účet Samsung, na mobilních zařízeních, která chcete připojit, otevřete **Nastavení**, klepněte na položku **Připojení** → **Bluetooth**, a potom vyberte ušní nástavce synchronizované prostřednictvím účtu Samsung.
- Pokud se k vašemu mobilnímu zařízení připojí pouze jeden ušní nástavec, uslyšíte zvuk v režimu mono. Když jsou oba ušní nástavce připojeny k vašemu mobilnímu zařízení, automaticky se přepne do režimu stereo.
- Pokud se ušní nástavce nepřipojí k mobilnímu zařízení, neobjeví se vyskakovací okno připojení nebo vaše mobilní zařízení nemůže ušní nástavce najít, uložte je do nabíjecího pouzdra a stiskněte tlačítko pro připojení na déle než 3 sekundy, aby se zahájilo ruční párování režimu Bluetooth. Po přepnutí na režim párování Bluetooth bude kontrolka baterie nabíjecího pouzdra blikat červeně, zeleně a modře. V závislosti na modelu mohou blikat světelné lišty.

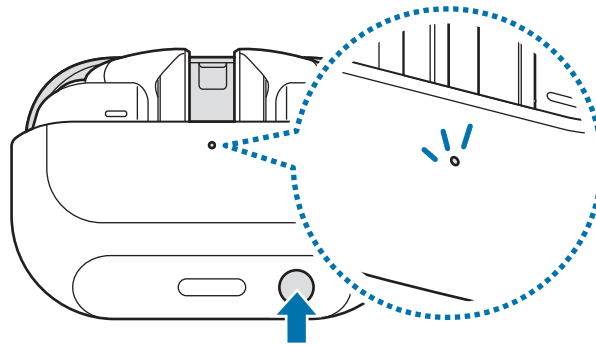

Připojení ušních nástavců k mobilnímu zařízení jiné značky než Samsung, které také používá operační systém Android (nebo v případě, že se neobjevilo vyskakovací okno pro připojení)



Pokud se připojíte k mobilnímu zařízení jinému než Samsung, které také používá operační systém Android, nemusí být některé z funkcí ušních nástavců k dispozici a ušní nástavce nemusí fungovat správně.

- 1 Zkontrolujte směr jednotlivých ušních nástavců a správně je vložte do příslušných pozic v nabíjecím pouzdru.
Pokud kontrolka baterie nabíjecího pouzdra neblíká, připojte nabíjecí pouzdro k nabíječce a nabíjejte je déle než 10 minut.
- 2 Zavřete nabíjecí pouzdro a otevřete jej.
Případně otevřete nabíjecí pouzdro a stiskněte a podržte tlačítko pro připojení na spodní straně nabíjecího pouzdra déle než 3 sekundy.
Ušní nástavce přejdou do režimu párování Bluetooth.
- 3 Na mobilním zařízení zapněte funkci Bluetooth, abyste připojili ušní nástavce k mobilnímu zařízení, otevřete aplikaci **Galaxy Wearable**, a potom připojení dokončete podle pokynů na obrazovce.

Bezpečnostní opatření týkající se používání Bluetooth

- Chcete-li se vyhnout možným problémům s připojováním ušních nástavců k jinému zařízení, umístěte obě zařízení blízko k sobě.
- Ověřte, zda se ušní nástavce a další zařízení Bluetooth nachází v maximálním dosahu připojení funkce Bluetooth (10 m). Vzdálenost se může lišit v závislosti na prostředí, ve kterém zařízení používáte.
- Ujistěte se, že se mezi ušními nástavci a připojovaným zařízením nenacházejí žádné překážky, například osoby, zdi, rohy nebo ploty.
- Nedotýkejte se Bluetooth antény připojovaného zařízení.
- Bluetooth používá stejnou frekvenci jako některé průmyslové, vědecké, lékařské a slaboproudé produkty a pokud provádíte připojování v blízkosti těchto typů produktů, může docházet k rušení.
- Některá zařízení, zvláště ta, která nebyla testována nebo schválena společností Bluetooth SIG, nemusejí být s ušními nástavci kompatibilní.
- Nepoužívejte funkci Bluetooth pro nelegální účely (například pro pirátské kopírování souborů nebo ilegálnímu napojování do komunikací pro komerční účely).

Nošení ušních nástavců

Upravte ušní nástavce tak, aby vám padly do uší.



- Pokud se snímač citlivý na dotyk nebude dotýkat vašeho ucha, nemusí ušní nástavec fungovat. Pokud neslyšíte zvuk, který vás informuje o tom, že je detekován ušní nástavec, sejměte ušní nástavce z uší a znovu je nasad'te nebo přejděte na ušní koncovky, které vám sedí.
- V důsledku charakteru ušních nástavců můžete při nošení cítit, že jsou uvolněné nebo oddělené od uší. (Galaxy Buds3)
- Pokud nebudete mít ušní nástavce v uších umístěny správně, je možné, že funkce, jako je volání prostřednictvím ušních nástavců, nebudou fungovat. Použijte dvě ušní koncovky, které vám budou dobře sedět v uších, a noste ušní nástavce správně. (Galaxy Buds3 Pro)
- Dodržujte všechna varování a nařízení vydaná schváleným personálem v oblastech, kde je použití bezdrátových zařízení zakázáno, jako jsou například letadla a nemocnice.

- 1 Uchopte oba ušní nástavce a vyjměte je svisele z nabíjecího pouzdra.

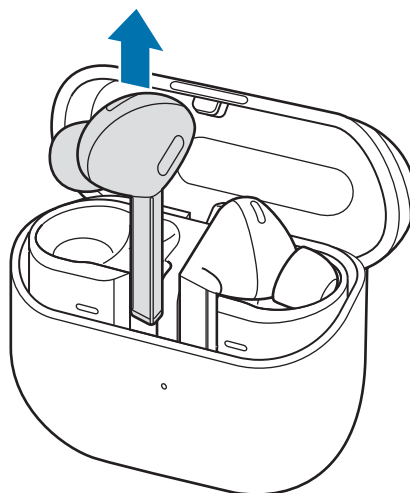

- 2 Zkontrolujte směr obou ušních nástavců.
- 3 Vložte si ušní nástavce do uší tak, aby vytištěné směrové značky směřovaly k vám, a mikrofon na spodní straně ušních nástavců nasměrujte směrem k vašim ústům.
- 4 Upravte ušní nástavce jejich pootočením doleva a doprava, aby vám pohodlně seděly v uších. Snímače citlivé na dotyk detekují, že máte nasazeny ušní nástavce, jakmile si je nasadíte. Ušní nástavec potom vydá zvuk, kterým vás informuje, že byl ušní nástavec rozpoznán.

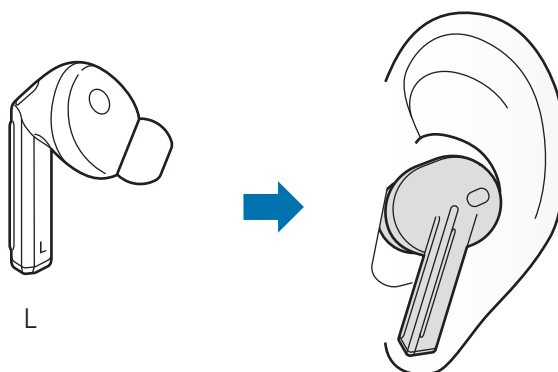

Používání ušních nástavců pomocí gest

Úvod

Sevřením nebo přjetím ušních nástavců spustíte nebo zastavíte hudbu nebo přijmete či odmítnete hovory. Ušní nástavce můžete také nastavit tak, abyste mohli sevřením nebo přjetím provádět další akce. Následující termín, oblasti gest, zahrnuje jak oblast sevření, tak oblast přjetí.

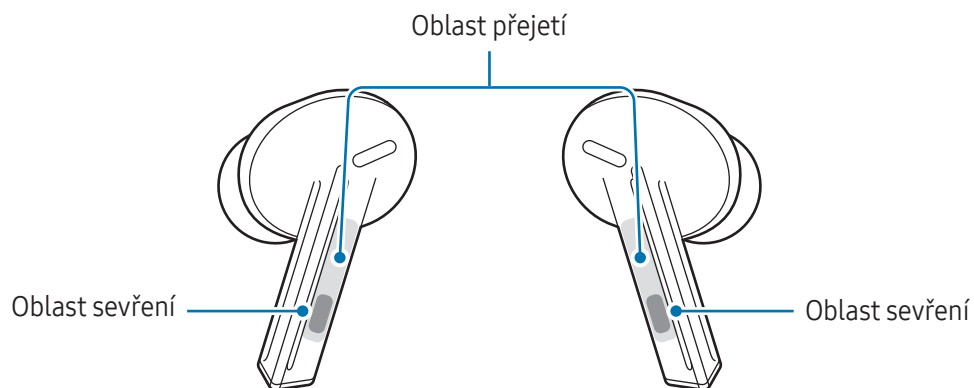

- ⚠ Abyste si nepřivodili poranění uší, netlačte na ušní nástavce příliš silně.
- Abyste předešli poškození oblastí gest, neprovádějte sevření a přjetí po ušních nástavcích ničím ostrým.
- 📌 Pokud máte v uchu kovový předmět, například piercing, odstraňte jej. Pokud se ušní nástavce dostanou do kontaktu s kovovým předmětem, funkce gest ušních nástavců může selhat nebo přestat reagovat.
- Pokud se na ušních nástavcích nachází pot nebo tekutina, je nutné je vyčistit. Funkce gest ušních nástavců může selhat nebo přestat reagovat kvůli potu nebo tekutině.
- Když jsou ušní nástavce sejmuty z uší, dávejte pozor, abyste neprovedli sevření nebo přjetí v jejich oblasti gest. Mohlo by dojít k neúmyslnému spuštění funkcí.

Porozumění gestům

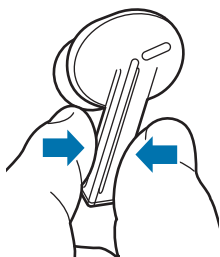

Jedno sevření

- Přehrávání nebo pozastavení stopy.
- Přijetí nebo ukončení hovoru.
- Přestaňte používat funkci předčítání oznámení nahlas.
- Přestaňte používat funkci Detekce hlasu nebo Detekce sirén.



Dvojité sevření

- Přehrávání další stopy.



Trojité sevření

- Přehrávání předchozí stopy.
 - Pokud 3 sekundy po zahájení přehrávání skladby sevřete ušní nástavec třikrát, spustí se skladba od začátku. Sevřením ušního nástavce třikrát během 3 sekund od začátku přehrávání skladby přehrajete předchozí skladbu.



Sevření a podržení

- Zapněte přednastavenou funkci.
 - Ve výchozím nastavení je zapnutý režim kontroly hluku. Další informace o změně funkce, kterou chcete zapnout, najdete v části [Nastavení funkce sevření a podržení](#).
- Odmítnutí hovoru.
- Když nemáte ušní nástavce nasazené, sevřením a podržením obou nástavců zapnete světelné lišty. (Galaxy Buds3 Pro)



Přejed'te prstem nahoru nebo dolů

- Upravte hlasitost.



Pokud se ušní nástavce nepřipojí k mobilnímu zařízení, neobjeví se vyskakovací okno připojení nebo vaše mobilní zařízení nemůže ušní nástavce najít, uložte je do nabíjecího pouzdra a stiskněte tlačítko pro připojení na déle než 3 sekundy, aby se zahájilo ruční párování režimu Bluetooth. Po přepnutí na režim párování Bluetooth bude kontrolka baterie nabíjecího pouzdra blikat červeně, zeleně a modře. V závislosti na modelu mohou blikat světelné lišty.

Nastavení funkce sevření a podržení

Pro zapnutí funkcí můžete nastavit funkci sevření a podržení jednotlivých ušních nástavců.

- 1 Na svém mobilním zařízení otevřete aplikaci **Galaxy Wearable** a klepněte na položku **Ovládání sluchátek**.
- 2 Klepnutím na přepínač **Vlevo** nebo **Vpravo** v části **Ovládání stažením a podržením** zapněte funkci.
- 3 Vyberte funkci sevření a podržení pro jednotlivé ušní nástavce.
 - **Přepnout potlačení hluku:** Nastavte zapnutí nebo vypnutí následujících režimů regulace hluku: Okolní zvuk, Adaptivní a Aktivní potlačení hluku. Další informace najdete v části [Aktivace režimů regulace hluku](#).
 - **Bixby:** Zahájí konverzaci se službou inteligentního hlasového asistenta. Pokud chcete používat službu Bixby, další informace naleznete v části [Používání služby Bixby](#).
 - **Tlumočnick:** Živě překládejte mluvené konverzace a převádějte je na řeč nebo text.
 - **Mindfulness:** Pusťte si hudbu pro všímavost. Seznam skladeb můžete zkontrolovat také v aplikaci Samsung Health.



Dostupné možnosti se mohou lišit v závislosti na připojeném mobilním zařízení.

Použití režimů regulace hluku

Úvod

► **Galaxy Buds3**: Zapnutím funkce Aktivní potlačení hluku snížíte hlasitost zvuků kolem vás. Tuto funkci použijte, pokud chcete odstranit rušivé prvky například během poslechu hudby.

► **Galaxy Buds3 Pro**: Jsou k dispozici tři režimy regulace hluku: Okolní zvuk, Adaptivní a Aktivní potlačení hluku.

Zapněte režim Okolní zvuk, abyste jasně slyšeli své okolí, abyste mohli detekovat jakékoli potenciálně nebezpečné situace nebo slyšet hlas druhé osoby během konverzace. Zapnutím Adaptivního režimu automaticky optimalizujete hlasitost okolních zvuků nebo sílu aktivního potlačení hluku podle úrovně okolního hluku. Potlačení hluku funguje na hlučných místech, ale když je ticho, ušní nástavce propustí okolní zvuky. Zapnutím funkce Aktivní potlačení hluku snížíte hlasitost zvuků kolem vás. Tuto funkci použijte, pokud chcete odstranit rušivé prvky například během poslechu hudby.

 Pokud jsou mikrofon (vnější mikrofon při nošení ušních nástavců) a jeho oblast zcela zakryty, může se při aktivaci režimu regulace hluku objevit zpětná vazba.

 Adaptivní režim a funkci Aktivní potlačení hluku můžete zapnout pouze tehdy, když máte v uších oba ušní nástavce.

Aktivace režimů regulace hluku

Aktivace z ušních nástavců

Ujistěte se, že je funkce sevření a podržení nastavena na **Přepnout potlačení hluku** a poté sevřete a podržte ušní nástavec.

► **Galaxy Buds3**: Bude spuštěna funkce Aktivní potlačení hluku.

► **Galaxy Buds3 Pro**: Jsou k dispozici tři režimy regulace hluku: Okolní zvuk, Adaptivní a Aktivní potlačení hluku.

 Pokud je funkce sevření a podržení nastavena na **Přepnout potlačení hluku** a zahrnuje možnost Vypnuto, režimy ovládání hluku se mohou vypnout. Klepnutím na položku **Přepnout potlačení hluku** zkontrolujte vybranou možnost.

Aktivace z aplikace Galaxy Wearable

- ▶ **Galaxy Buds3:** Otevřete na svém mobilním zařízení aplikaci **Galaxy Wearable** a klepnutím na přepínač **Aktivní potlačení šumu** zapnete tuto funkci.
- ▶ **Galaxy Buds3 Pro:** Otevřete na svém mobilním zařízení aplikaci **Galaxy Wearable** a klepněte na položku **Okolní zvuk, Adaptivní** nebo **Aktivní potlačení šumu**.

Aktivace z Nastavení



- Tato funkce je k dispozici pouze na mobilních zařízeních s uživatelským rozhraním Android 11 One UI ve verzi 3.1 a novější.
- Dostupné možnosti se mohou lišit v závislosti na připojeném mobilním zařízení.

- 1 Na mobilním zařízení otevřete **Nastavení** a klepněte na položku **Připojení** → **Bluetooth**.
- 2 Klepněte na položku  vedle názvu ušních nástavců pod položkou **Spárovaná zařízení**.
- 3 ▶ **Galaxy Buds3:** Klepnutím na přepínač **Aktivní potlačení šumu** zapnete tuto funkci.
▶ **Galaxy Buds3 Pro:** Klepněte na položku **Okolní zvuk, Adaptivní** nebo **Aktivní potlačení šumu**.

Aktivace z nástroje

- ▶ **Galaxy Buds3:** Přidejte do mobilního zařízení widget ovladače Galaxy Buds a klepněte na položku **Aktivní potlačení šumu**.
- ▶ **Galaxy Buds3 Pro:** Přidejte do mobilního zařízení widget ovladače Galaxy Buds a klepněte na požadovanou ikonu ovládání hluku.

Nastavení intenzity regulace hluku (Galaxy Buds3 Pro)

Když je jako režim ovládání hluku zapnutý Okolní zvuk nebo Aktivní potlačení hluku, upravte nastavení hlasitosti okolních zvuků nebo sílu aktivního potlačení hluku podle svých preferencí.

- 1 Otevřete na svém mobilním zařízení aplikaci **Galaxy Wearable** a klepněte na **Okolní zvuk** nebo **Aktivní potlačení šumu**.
- 2 Přetáhněte nastavovací lištu pod **Hlasitost okolního zvuku** nebo **Úroveň aktivního potlačení šumu**.



- Pokud v nastavení přístupnosti používáte Vylepšení sluchu pro funkci Okolní zvuk, klepněte na položku **Používá se zvýraznění pro neslyšící** a zkontrolujte nastavení.

Automatické přepínání na okolní zvuk (Galaxy Buds3 Pro)

V určitých situacích, například během konverzace nebo telefonování s ušními nástavci, ušní nástavce tuto situaci detekují a automaticky zapnou režim Okolní zvuk, který vám umožní soustředit se na okolní situaci nebo konverzaci.

- 1 Otevřete na svém mobilním zařízení aplikaci **Galaxy Wearable** a klepněte na položku **Autom. přepnout na okolní zvuk**.
- 2 Klepněte na přepínače situací, ve kterých chcete, aby ušní nástavce automaticky zapnuly režim Okolní zvuk.
 - **Detekce hlasu:** Pokud začnete mluvit s nasazenými ušními nástavci, ušní nástavce detekují váš hlas v jakékoli situaci a zapnou režim okolního zvuku. Pokud není po určitou dobu detekována žádná konverzace, režim okolního zvuku se vypne.
 -  Když používáte ušní nástavce, senzory detekce hlasu obou ušních nástavců detekují váš hlas. Pokud tedy nosíte ušní nástavec v jednom uchu, tato funkce nemusí být k dispozici.
 - Když vydáváte hluk, například když si čistíte zuby, kašlete nebo si broukáte, mohou to ušní nástavce nesprávně interpretovat jako řeč.
 - Když je funkce Hlasové ovládání zapnutá, i když ušní nástavce detekují hlas, může režim Okolní zvuk reagovat poněkud pozdě, protože se zapne až po zjištění, zda se jedná o příkaz hlasového ovládání.
 - **Detekce sirény:** Ušní nástavce detekují sirény nad určitou úrovní a zapnou režim Okolní zvuk.
 - **Použití okolní zvuk během hovorů:** Ušní nástavce učiní váš hlas během hovorů slyšitelným, což vám pomůže vyhnout se nechtěnému zvyšování hlasu a také příjemní dlouhé hovory.

Když se režim Okolní zvuk aktivuje automaticky, vypněte ho jedním sevřením.

Poslech hudby

Poslouchejte hudbu uloženou ve vašem mobilním zařízení připojením ušních nástavců k mobilnímu zařízení. Můžete streamovat hudbu přehrávanou z připojeného mobilního zařízení.

Na mobilním zařízení otevřete aplikaci pro přehrávání a přehrávejte hudbu.

Přehrávání nebo pozastavení stopy

Sevřením ušního nástavce spustíte nebo pozastavíte skladbu.

Přehrávání následující stopy

Dvojitým sevřením ušního nástavce přehrajete další skladbu.

Přehrávání předchozí stopy

Když sevřete ušní nástavec třikrát, přehrajete předchozí skladbu.



Pokud 3 sekundy po zahájení přehrávání skladby sevřete ušní nástavec třikrát, spustí se skladba od začátku. Sevřením ušního nástavce třikrát během 3 sekund od začátku přehrávání skladby přehrajete předchozí skladbu.

Nastavení hlasitosti

Přejetím ušního nástavce nahoru zvýšíte hlasitost, přejetím ušního nástavce dolů snížíte hlasitost.



- Pokud je hlasitost nízká, i když jsou ušní nástavce nastaveny na maximální hlasitost, nastavte hlasitost na připojeném mobilním zařízení.
- Pokud připojíte ušní nástavce k mobilnímu zařízení během poslechu hudby, může se hlasitost změnit.

Použití ekvalizéru

Můžete si vybrat z několika různých možností ekvalizéru a vychutnat si stejnou hudbu s odlišným a jedinečným zvukem.

Otevřete na svém mobilním zařízení aplikaci **Galaxy Wearable**, klepněte na položku **Kvalita zvuku a efekty** → **Ekvalizér**, a poté vyberte požadovanou možnost. Chcete-li upravit ekvalizér podle svého přání, vyberte možnost **Vlastní**.

Používání funkcí volání

Pokud máte ušní nástavce nasazené, zatímco jsou připojené k mobilnímu zařízení, můžete z nich přijímat a ovládat hovory.

 Pokud nejste informováni o telefonním čísle příchozího hovoru nebo o jménu uloženém v kontaktech prostřednictvím hlasového oznámení, otevřete aplikaci **Telefon** ve svém mobilním telefonu, klepněte na položku **☰** → **Nastavení** → **Příjem a ukončování hovorů** a pak ji klepnutím na přepínač **Číst jména volajících nahlas** zapněte.

Přijetí nebo odmítnutí hovoru

Když vám někdo bude volat, zatímco používáte ušní nástavce, ozve se z ušních nástavců zvuk a hlasové oznámení vás informuje o telefonním čísle příchozího hovoru nebo jménu uloženém v kontaktech.

Chcete-li přijmout hovor, sevřete ušní nástavec.

Chcete-li hovor odmítnout, sevřete a podržte ušní nástavec.

Ukončení hovoru

Sevřením ušního nástavce ukončíte aktuální hovor.

Bixby

Úvod

Bixby je uživatelské rozhraní, které přispívá k pohodlnějšímu používání zařízení.

Na hlasového asistenta Bixby můžete mluvit, nebo napsat text. Bixby spustí požadovanou funkci nebo zobrazí informace, které potřebujete, v připojeném mobilním zařízení. Další informace najdete na webových stránkách www.samsung.com/bixby.

- 
- Tato funkce je k dispozici, pouze když je připojeno mobilní zařízení podporující službu Bixby.
 - Podle nastavení služby Bixby ve vašem zařízení budou k dispozici jen některé jazyky. Určité funkce nemusí být dostupné v závislosti na vašem regionu.

Spuštění služby Bixby

Ujistěte se, že jste nastavili funkci sevření a podržení pro otevření Bixby a sevřete a podržte ušní nástavec.

Používání služby Bixby

Sevřete a podržte ušní nástavec a řekněte, co chcete. Nebo řekněte aktivační frázi a řekněte, co chcete.

Například při sevření a držení ušního nástavce řekněte „How’s the weather today?“ Na vašem připojeném mobilním zařízení se zobrazí informace o počasí.

Pokud vám služba Bixby během konverzace položí otázku, můžete se službou Bixby pokračovat v rozhovoru, aniž byste museli sevřít a držet ušní nástavec nebo klepnout na položku .

Probuzení služby Bixby pomocí hlasu

Konverzaci se službou Bixby můžete zahájit vyslovením budicí fráze („Hi, Bixby“ nebo „Bixby“), kterou jste si nastavili na svém mobilním zařízení při nasazených ušních nástavcích.

- 1 Na svém mobilním zařízení otevřete aplikaci **Galaxy Wearable** a klepněte na položku **Nastavení sluchátek**.
- 2 Klepněte na položku **Ovládání hlasem** a klepnutím na přepínač **Probuzení Bixby hlasem** jej zapněte.

Komunikace psaním textu

Pokud nedorazí k rozpoznání vašeho hlasu kvůli hlučnému prostředí nebo jste-li v situaci, kdy je obtížné mluvit, můžete s asistentem komunikovat prostřednictvím textu.

Sevřete a podržte ušní nástavec, klepněte na položku , a poté zadejte, co chcete.

V této komunikaci vám bude Bixby také odpovídat písemně a nikoli hlasově.

Tipy pro lepší rozpoznávání hlasu

- Mluvte zřetelně.
- Mluvte na tichých místech.
- Nepoužívejte vulgární ani slangová slova.
- Nemluvte dialektem.

V závislosti na vašem okolí nebo na tom, jak mluvíte, ušní nástavce Galaxy Buds nemusí rozpoznat, co říkáte, nebo mohou provádět nežádoucí příkazy.



Aplikace Galaxy Wearable

Úvod

Můžete zkontrolovat zbývající úroveň nabití baterie ušních nástavců Galaxy Buds a nakonfigurovat nastavení pomocí aplikace Galaxy Wearable.

Na svém mobilním zařízení otevřete aplikaci **Galaxy Wearable**.

Chcete-li vyhledat nastavení zadáním klíčových slov, klepněte na položku **Q**. Nastavení můžete také vyhledat výběrem značky pod položkou **Návrhy**.

Chcete-li nakonfigurovat nastavení aplikace Galaxy Wearable, klepněte na položku  →  a poté klepněte na položku **Nastavení**.



- Aby bylo možné používat aplikaci Galaxy Wearable, musí být ušní nástavce připojeny k mobilnímu zařízení. Další informace najdete v části [Připojení ušních nástavců k mobilnímu zařízení](#).
- Některé funkce nemusí být dostupné v závislosti na typu nebo modelu připojeného mobilního zařízení.

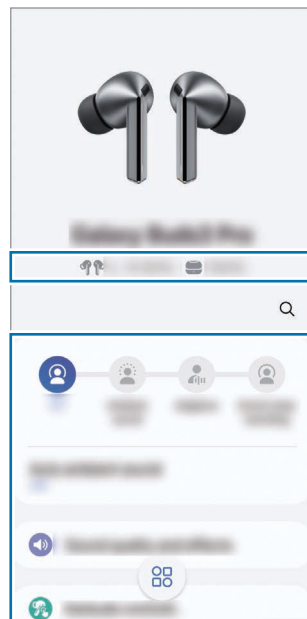

Zbývající úroveň nabití baterie sluchátek Galaxy Buds

Nakonfigurujte nastavení sluchátek Galaxy Buds a spouštějte požadované funkce.

Správa připojení zařízení

Můžete spravovat různá připojení zařízení, například kontrolovat vaše nositelná zařízení připojená k vašemu mobilnímu zařízení nebo připojovat nová zařízení k aplikaci Galaxy Wearable.

Správa připojených zařízení



Klepněte na položku  na displeji ušních nástavců Galaxy Wearable svého mobilního zařízení.

V seznamu se zobrazí aktuálně připojená zařízení a dříve připojená zařízení.



- Chcete-li zařízení odpojit od mobilního zařízení, klepněte na položku  vedle připojeného zařízení v seznamu.
- Chcete-li znovu připojit dříve připojené zařízení, vyberte ze seznamu zařízení, které chcete připojit.

Přidávání nových zařízení a mazání zařízení

- 1 Klepněte na položku  na displeji ušních nástavců Galaxy Wearable svého mobilního zařízení.
- 2 Klepněte na položku  a podle pokynů na obrazovce proveďte připojení nového nositelného zařízení. Nové nositelné zařízení bude připojeno a přidáno do seznamu.

Chcete-li odstranit nositelné zařízení ze seznamu, klepněte na položku  → **Odebrat zařízení**, vyberte zařízení a potom klepněte na položku **Odebrat**.



Když připojíte nové ušní nástavce, aktuálně připojené ušní nástavce budou dočasně odpojeny.

Připojení a odpojení ušních nástavců

Odpojení mobilních zařízení od ušních nástavců

Vložte ušní nástavce do nabíjecího pouzdra a zavřete je. Připojení Bluetooth bude ukončeno.

Chcete-li ušní nástavce odpojit od mobilního zařízení ručně, otevřete v mobilním zařízení nabídku **Nastavení**, klepněte na položku **Připojení** → **Bluetooth**, a poté v části **Spárovaná zařízení** odpojte ušní nástavce od mobilního zařízení.

Opětovné připojení mobilních zařízení k ušním nástavcům, které byly dočasně odpojeny

Abyste znovu připojili ušní nástavce, které byly dočasně odpojeny od zařízení, vložte je do nabíjecího pouzdra a zavřete je. Potom nabíjecí pouzdro znovu otevřete. Případně otevřete nabíjecí pouzdro a stiskněte a podržte tlačítko pro připojení na spodní straně nabíjecího pouzdra déle než 3 sekundy.

Chcete-li ručně znovu připojit ušní nástavce ke svému mobilnímu zařízení, klepněte na položku **Připojit** na obrazovce Galaxy Wearable na svém mobilním zařízení.

Připojení k jiným zařízením po odpojení od předchozího mobilního zařízení

- 1 Otevřete na svém mobilním zařízení nabídku **Nastavení**, klepněte na položku **Připojení** → **Bluetooth**, a potom zrušením párování ušních nástavců s mobilním zařízením v části **Spárovaná zařízení** odpojte ušní nástavce od předchozího mobilního zařízení.
- 2 Zavřete nabíjecí pouzdro a znovu je otevřete, abyste přešli do režimu párování Bluetooth. Případně otevřete nabíjecí pouzdro a stisknutím a podržením tlačítka pro připojení na spodní straně nabíjecího pouzdra přejděte do režimu párování Bluetooth.
- 3 Na novém mobilním zařízení otevřete aplikaci **Galaxy Wearable** a dokončete připojování podle pokynů na obrazovce.

Přepínání mobilních zařízení připojených k ušním nástavcům

Když jsou ušní nástavce připojeny ke dvěma nebo více mobilním zařízením, můžete mobilní zařízení přepínat bez odpojení od předchozího mobilního zařízení.

Na mobilním zařízení, na které se chcete přepnout, otevřete **Nastavení**, klepněte na položku **Připojení** → **Bluetooth** a vyberte ušní nástavce v části **Spárovaná zařízení**.



Připojení mezi ušními nástavci a mobilními zařízením se mohou za určitých okolností automaticky přepnout. Například pokud jsou ušní nástavce zaregistrovány v tabletu i v telefonu, které jsou přihlášeny ke stejnému účtu Samsung, můžete přijmout příchozí hovor z telefonu pomocí ušních nástavců během sledování videa na tabletu, protože připojení ušních nástavců se automaticky přepne na telefon.

Konfigurace nastavení pro ušní nástavce Galaxy Buds

Úvod

Zkontrolujte stav ušních nástavců Galaxy Buds, která jsou připojena k vašemu mobilnímu zařízení, a nakonfigurujte jejich nastavení.

Na svém mobilním zařízení otevřete aplikaci **Galaxy Wearable**.



Některé funkce, například režimy regulace hluku nebo hlasové buzení Bixby, mohou ovlivnit dobu používání vašich ušních nástavců.

Nastavení režimů regulace hluku

► **Galaxy Buds3**: Zapněte nebo vypněte funkci aktivního potlačení hluku.

Na obrazovce Galaxy Wearable vašeho mobilního zařízení klepněte na přepínač **Aktivní potlačení šumu**, aby se zapnul.

► **Galaxy Buds3 Pro**: Zapněte nebo vypněte funkci Okolní zvuk, Adaptivní nebo Aktivní potlačení hluku podle vaší situace nebo okolí. Můžete také nastavit, aby se režim okolního zvuku zapíнал automaticky.

Na obrazovce Galaxy Wearable na svém mobilním zařízení vyberte funkci a změňte její nastavení.

- **Vypnuto**: Vypne režim kontroly hluku.
- **Okolní zvuk**: Umožňuje slyšet okolní zvuky.
- **Adaptivní**: Automaticky optimalizuje hlasitost okolních zvuků nebo sílu aktivního potlačení hluku podle úrovně okolního hluku.
- **Aktivní potlačení šumu**: Redukce okolních zvuků.
- **Hlasitost okolního zvuku / Úroveň aktivního potlačení šumu**: Upravte hlasitost okolních zvuků nebo sílu aktivního potlačení hluku tak, aby odpovídala vašim preferencím při spuštění funkce Okolní zvuk nebo Aktivní potlačení hluku.
- **Autom. přepnout na okolní zvuk**: Automatický režim okolního zvuku se automaticky zapne, abyste se mohli soustředit na okolní situaci nebo konverzaci v určitých situacích, například když ušní nástavce detekují konverzaci nebo sirénu, nebo během hovoru, když jsou ušní nástavce nasazeny.

Kvalita zvuku a efekty

Můžete nakonfigurovat kvalitu zvuku a zvukové efekty ušních nástavců.

Na obrazovce Galaxy Wearable na vašem mobilním zařízení klepněte na položku **Kvalita zvuku a efekty**.

Zvukové efekty

- **360 zvuk:** Při poslechu médií vytvoří pohlcující 360stupňový prostorový zvuk. Můžete jej také nastavit tak, aby automaticky upravoval směr zvuku na základě pohybu vaší hlavy.
 -  Tato funkce je k dispozici pouze na mobilních zařízeních s uživatelským rozhraním Android 11 One UI verze 3.1 a novější a nemusí být k dispozici v závislosti na modelu mobilního zařízení.
 - Pokud umístíte připojené mobilní zařízení blíže k sobě, budete si moci užívat vyšší kvalitu zvuku.
 - Tato funkce nemusí být podporována podle způsobu přehrávání média.
 - Na místech se špatným signálem může dojít k dočasné ztrátě připojení k mobilnímu zařízení.
- **Ekvalizér:** Vyberte si z několika různých možností ekvalizéru a vychutnejte si stejnou hudbu s odlišným a jedinečným zvukem. Další informace najdete v části [Použití ekvalizéru](#).
- **Posílení dialogu:** Hlasy jsou ve videích slyšet jasněji než zvuky pozadí.
- **Normální hlasitost:** Zabraňuje tomu, aby se zvuk během přehrávání médií náhle stal příliš hlasitým nebo příliš tichým.
- **Přizpůsobit zvuk:** Když si nasadíte ušní nástavce, zvuk se automaticky upraví tak, aby se zvukové efekty optimalizovaly. Oba ušní nástavce vám musí pevně sedět v uších.

- **Možnosti pokročilé kvality**

- **Ultra vys. kvalitní (UHQ) zvuk:** Zažijte kvalitu zvuku blízkou původnímu zvuku se vzorkovací frekvencí až 96 kHz.



Když je tato funkce aktivní, některé funkce nemusí být dostupné.

- **Super širokopásmový hovor:** Poskytuje čistou kvalitu hovoru se šířkou pásma 16 kHz.

- **Test nasazení sluchátek:** Zkontrolujte, zda vám ušní nástavce dobře padnou, abyste měli jistotu lepšího zvuku a aktivního potlačení hluku. (Galaxy Buds3 Pro)



- Dostupné možnosti se mohou lišit v závislosti na připojeném mobilním zařízení.
- Použití funkce Pokročilé možnosti kvality zvýší spotřebu baterie.

Ovládání sluchátek

Nakonfigurujte nastavení funkcí gest ušních nástavců.

Na obrazovce Galaxy Wearable vašeho mobilního zařízení klepněte na položku **Ovládání sluchátek**.

- **Ovládání médií:** Během přehrávání médií můžete použít funkci gest ušních nástavců k ovládání hudby, například přehrávání nebo pozastavení. Další informace najdete v části [Porozumění gestům](#).

Ovládání stažením a podržením

- **Vlevo:** Vyberte funkci sevření a podržení pro levý ušní nástavec.
- **Vpravo:** Vyberte funkci sevření a podržení pro pravý ušní nástavec.



Další informace najdete v části [Nastavení funkce sevření a podržení](#).

Ovládací prvky hovorů

- **Přijmout nebo ukončit hovor:** Sevřením prstů přijmete nebo ukončíte hovor.
- **Odmítnout hovor:** Sevřením a podržením odmítnete hovor.
- **Ovládání osvětlení sluchátek:** Změňte styl osvětlení světelné lišty a udržujte světelnou lištu viditelnou na ušních nástavcích. Další informace najdete v části [Světelné lišty \(Galaxy Buds3 Pro\)](#). (Galaxy Buds3 Pro)



Dostupné možnosti se mohou lišit v závislosti na připojeném mobilním zařízení.

Nastavení sluchátek

Můžete zde zkontrolovat informace týkající se ušních nástavců a měnit různá nastavení.

Na obrazovce Galaxy Wearable na svém mobilním zařízení klepněte na položku **Nastavení sluchátek**.

Samsung account

Přihlaste se ke svému účtu Samsung a spravujte jej.

Na obrazovce Galaxy Wearable vašeho mobilního zařízení klepněte na položku **Nastavení sluchátek** → **Samsung account**.

Ovládání hlasem

Probud'te službu Bixby pomocí hlasu, abyste zahájili konverzaci se službou inteligentního hlasového asistenta.

Na obrazovce Galaxy Wearable vašeho mobilního zařízení klepněte na položku **Nastavení sluchátek** → **Ovládání hlasem**, a klepnutím na přepínač **Probuzení Bixby hlasem** tuto funkci zapněte.

Pokud ji zapnete klepnutím na přepínač **Hlasové příkazy**, můžete také provést požadované akce pomocí nastavených hlasových příkazů, aniž byste museli volat službu Bixby. Tato funkce nepodporuje některé jazyky.

Detekce sluch. v uších

Ušní nástavce můžete nastavit tak, aby detekovaly, zda je máte nasazené, a abyste na svém mobilním zařízení mohli přijímat hovory nebo pozastavit přehrávání médií.

Na obrazovce Galaxy Wearable vašeho mobilního zařízení klepněte na položku **Nastavení sluchátek** → **Detekce sluch. v uších**, a potom klepněte na přepínač, který chcete zapnout.

- **Přepnout hovory do telefonu při odebrání obou sluchátek:** Nastavte ušní nástavce nebo mobilní zařízení tak, aby přijalo hovor pomocí detekce, zda jsou ušní nástavce během hovoru vloženy. Pokud je tato funkce vypnutá, hlas volajícího se přehrává v ušních nástavcích, i když ušní nástavce nejsou vloženy do uší.
- **Pozastavit multimédia při odebrání jednoho sluchátka:** Nastavte ušní nástavce na pozastavení a obnovení přehrávání médií pomocí detekce, zda jsou ušní nástavce nasazené. Pokud je tato funkce vypnutá, přehrávání médií se pozastaví pouze tehdy, když budou oba ušní nástavce vyjmuty.



I když ušní nástavce nenosíte, mohou být detekovány jako vložené, pokud zakryjete snímač citlivý na dotyk kůží.

Číst oznámení nahlas

Budete dostávat oznámení z aplikací mobilního zařízení prostřednictvím vašich ušních nástavců.

Na obrazovce Galaxy Wearable na svém mobilním zařízení klepněte na položku **Nastavení sluchátek** → **Číst oznámení nahlas**.

- **Q** : Můžete vyhledávat aplikace, ze kterých chcete dostávat oznámení.
- **Číst nahlas při použití telef.:** Nastavte ušní nástavce, aby přijímaly oznámení z mobilního zařízení, i když mobilní zařízení používáte.
- **Povolit vše:** Prostřednictvím ušních nástavců můžete přijímat oznámení ze všech aplikací a měnit nastavení oznámení pro jednotlivé aplikace. Chcete-li nastavit, zda chcete nebo nechcete dostávat oznámení pro aplikaci jinak, klepněte na přepínač vedle aplikace. Můžete také klepnout na položku **Vše** a zobrazit aplikace roztříděné podle těch, které jsou nastaveny na čtení oznámení nebo nečtení oznámení.

Snadné připojení sluchátek

Můžete změnit mobilní zařízení, k němuž jsou ušní nástavce připojeny. Můžete zapnout funkci, abyste mohli přepnout připojení ze současného mobilního zařízení na nedaleké mobilní zařízení přihlášené ke stejnému účtu Samsung nebo na zařízení, které již dříve bylo k ušním nástavcům připojeno.

Na obrazovce Galaxy Wearable na svém mobilním zařízení klepněte na položku **Nastavení sluchátek** → **Snadné připojení sluchátek** a potom ji zapněte klepnutím na přepínač.

 Dávejte pozor, abyste ušní nástavce nepřipojili k mobilnímu zařízení jiné osoby.

Připomenutí protažení krku

Když vaše ušní nástavce zaznamenají, že máte hlavu skloněnou dolů po dobu delší než 10 minut, uslyšíte zvuk a na vašem mobilním zařízení se zobrazí obrazovka vybízející k protažení, která poskytuje jednoduchá cvičení na protahování krku, která můžete provést.

Na obrazovce Galaxy Wearable vašeho mobilního zařízení klepněte na položku **Nastavení sluchátek** → **Připomenutí protažení krku**, a potom klepnutím na přepínač tuto funkci zapněte.

Při prvním spuštění této funkce nebo po resetování dat budete muset ušní nástavce zkalibrovat, abyste tuto funkci nastavili. Nastavení proveďte podle pokynů na obrazovce.



- Nezapomeňte ušní nástavce zkalibrovat, aby přesně rozpoznávala vaše pohyby. Během kalibrace se nehýbejte, například si nesedejte nebo nestoupejte.
- Pokud vaše ušní nástavce používá někdo jiný nebo pokud funkce rozpoznání pohybu ušních nástavců není přesná, znovu je zkalibrujte.
- Pokud se budete pohybovat, i když budete mít skloněnou hlavu déle než 10 minut, zvuk se nezove.
- Tato funkce funguje pouze tehdy, když máte nasazeny oba ušní nástavce.

Labs

Můžete používat nové funkce ušních nástavců.

Na obrazovce Galaxy Wearable na svém mobilním zařízení klepněte na položku **Nastavení sluchátek** → **Labs**.

- **Herní režim:** Minimalizuje zvukovou prodlevu mezi videem a zvukovým výstupem a zajišťuje, abyste při hraní her mohli poslouchat správně synchronizované zvuky.



Tato funkce je k dispozici pouze při připojení k mobilnímu zařízení Samsung s operačním systémem Android.

Resetovat

Všechna nastavení ušních nástavců můžete resetovat.

Na obrazovce Galaxy Wearable na svém mobilním zařízení klepněte na položku **Nastavení sluchátek** → **Resetovat**.

Usnadnění

Konfigurací různých nastavení můžete usnadnit použití ušních nástavců.

Na obrazovce Galaxy Wearable na svém mobilním zařízení klepněte na položku **Nastavení sluchátek** → **Usnadnění**.

- **Vyváž. zvuku vlevo/vpravo:** Pokud máte poruchu sluchu nebo pokud je pro vás používání jednoho ušního nástavce vhodnější, můžete upravit vyvážení hlasitosti mezi levým a pravým ušním nástavcem. Přetažením posuvné lišty **Vyváž. zvuku vlevo/vpravo** můžete upravit vyvážení. Pokud lištu přetáhnete doleva, zvýší se hlasitost levého ušního nástavce a obráceně.
- **Potlačení hluku jedním sluch.:** Zapněte režimy regulace hluku, i když nosíte pouze jeden ušní nástavec.

- **Zvýraznění pro neslyšící pro okolní zvuk:** Můžete zvuk nastavit tak, aby vyhovoval vašemu sluchu a vašim preferencím. (Galaxy Buds3 Pro)
 - **Hlasitost okolního zvuku:** Upravte levou a pravou hlasitost okolního zvuku přejetím levého a pravého nastavovacího pruhu.
 - **Zesílit hlasy před vámi:** Hlasy přicházející zepředu jsou slyšitelnější. Míru redukce šumu na pozadí můžete upravit také přejetím pruhu nastavení pro **Úroveň redukce hluku v pozadí**.
- **Přizpůsobit okolní zvuk:** Upravte ušní nástavce Galaxy Buds tak, abyste pomohli lidem, kteří mají potíže se sluchem z důvodu ztráty sluchu. (Galaxy Buds3 Pro)

Aktualizace softwaru sluchátek

Software ušních nástavců se aktualizuje prostřednictvím služby FOTA (Firmware Over-the-Air).

Na obrazovce Galaxy Wearable na svém mobilním zařízení klepněte na položku **Nastavení sluchátek** → **Aktualizace softwaru sluchátek**.

- **Stáhnout a instalovat:** Umožňuje ruční zjišťování a instalaci aktualizací.
- **Automaticky aktualizovat:** Nastavení automatických aktualizací, když jsou ušní nástavce v nabíjecím pouzdru.

Diagnostika

Otestujte své ušní nástavce Galaxy Buds pomocí služby Samsung Members.

Na obrazovce Galaxy Wearable na svém mobilním zařízení klepněte na položku **Nastavení sluchátek** → **Diagnostika**.

O sluchátkách

Získejte přístup k informacím o ušních nástavcích Galaxy Buds.

Na obrazovce Galaxy Wearable na svém mobilním zařízení klepněte na položku **Nastavení sluchátek** → **O sluchátkách**.

Chcete-li změnit název svých ušních nástavců Galaxy Buds, klepněte na položku **Přejmenovat**.

- **Právní informace:** Zkontroluje právní informace týkající se ušních nástavců Galaxy Buds.
- **Informace o softwaru:** Zkontroluje informace o softwaru ušních nástavců Galaxy Buds.
- **Informace o baterii:** Zkontrolujte informace o baterii ušních nástavců Galaxy Buds.

Najít moje sluchátka

Pokud ušní nástavce ztratíte, můžete je najít pomocí aplikace Samsung Find nainstalované v připojeném mobilním zařízení.

Na obrazovce Galaxy Wearable na svém mobilním zařízení klepněte na položku **Najít moje sluchátka**.

Na vašem mobilním zařízení se spustí aplikace Samsung Find a na mapě můžete zkontrolovat polohu ztracených ušních nástavců. V závislosti na vašem modelu můžete ušní nástavce najít také podle zvuku, který vydávají, nebo podle vydávaného zvuku a blikajících světelných lišt.



- Podpora aplikace Samsung Find se může lišit v závislosti na verzi softwaru připojeného mobilního zařízení.
- Chcete-li najít ušní nástavce pomocí aplikace Samsung Find, musí být zapnutý režim Ztraceno aplikace Samsung Find a také musí být zapnuty funkce související s vyhledáváním zařízení offline.
- Pokud jsou ušní nástavce, které se snažíte najít, mimo nabíjecí pouzdro, může hledání ušních nástavců v okolí trvat 4 minuty nebo déle.



Upozornění týkající se používání

Bezpečnostní opatření k používání zařízení

Přečtěte si tuto příručku, abyste zajistili bezpečné a správné používání zařízení.

- Popisy vycházejí z výchozích nastavení zařízení.
- Některý obsah se může od vašeho zařízení lišit v závislosti na oblasti, poskytovateli služeb, specifikacích modelu nebo softwaru zařízení.
- Než začnete používat jiná mobilní zařízení, ujistěte se, že jsou kompatibilní s tímto zařízením. Specifikace kompatibilních mobilních zařízení najdete na webových stránkách společnosti Samsung.
- Software, zdroje zvuku, tapety, obrázky a další média poskytovaná s tímto zařízením jsou licencována pro omezené použití. Extrahování a využívání těchto materiálů pro komerční nebo jiné účely představuje porušení zákonů upravujících autorská práva. Za nelegální používání médií jsou nesou výhradní zodpovědnost uživatelé.
- Výchozí aplikace dodávané s tímto zařízením mohou být aktualizovány a může u nich být bez předchozího upozornění ukončena podpora.
- Upravování operačního systému zařízení nebo instalace softwaru z neoficiálních zdrojů může mít za následek nesprávné fungování zařízení a poškození či ztrátu dat. Tyto činnosti představují porušení licenční smlouvy se společností Samsung a budou mít za následek neplatnost záruky.
- Některé funkce nemusí fungovat tak, jak je popsáno v této příručce, v závislosti na výrobci a modelu mobilního zařízení, které k zařízení připojíte.
- Tento výrobek obsahuje určitý bezplatný software/open source software. Licenční informace k open source softwaru použitém v tomto produktu najdete na adrese opensource.samsung.com.
- Zařízení obsahuje magnety. Uchovávejte je mimo dosah kreditních karet, implantovaných zdravotnických prostředků a dalších zařízení, která mohou být ovlivněna magnety. Udržujte zařízení dále než 15 cm od zdravotnických prostředků. Pokud máte podezření na rušení zdravotnického prostředku, přestaňte zařízení používat a poraďte se s lékařem nebo výrobcem zdravotnického prostředku.
- Tento produkt využívá magnety. Zařízení neuchovávejte v blízkosti magnetických polí. Mohlo by dojít k poruše.

Ikony v pokynech

-  **Upozornění:** situace, které by mohly způsobit zranění vás nebo jiných osob
-  **Výstraha:** situace, které by mohly způsobit poškození zařízení nebo jiného přístroje
-  **Upozornění:** poznámky, rady nebo dodatečné informace

Poznámky k obsahu balení a příslušenství

Informace o obsahu balení naleznete v průvodci rychlým spuštěním.

- Položky dodávané s ušními nastavci Galaxy Buds a veškeré dostupné příslušenství se mohou lišit v závislosti na oblasti nebo přepravci.
- Dodávané položky jsou určeny pouze pro tyto ušní nastavce Galaxy Buds a nemusí být kompatibilní s jinými zařízeními.
- Vzhled a technické údaje se mohou bez předchozího upozornění změnit. Také ušní koncovky mění svůj tvar, díky čemuž následně lépe padnou.
- Dodatečné příslušenství můžete zakoupit u místního prodejce výrobků Samsung. Před nákupem se ujistěte, že je kompatibilní s ušními nastavci Galaxy Buds.
- Používejte příslušenství schválené společností Samsung. Použití neschváleného příslušenství může způsobit problémy s výkonem a poruchy, na které se nevztahuje záruka.
- Dostupnost veškerého příslušenství se může měnit v závislosti na výrobních společnostech. Další informace o dostupném příslušenství naleznete na webových stránkách společnosti Samsung.

Zajištění odolnosti vůči vodě a prachu

Vaše zařízení je odolné proti vodě a prachu a splňuje následující mezinárodní normy. Nabíjecí pouzdro není vodovzdorné.

- Certifikace odolnosti proti vodě IP57: Výrobek byl testován podle požadavků normy IEC 60529 ponořením do sladké vody při teplotě 15–35 °C, tlaku 86–106 kPa, v hloubce 1 m po dobu 30 minut bez pohybu.

Chcete-li zachovat odolnost zařízení vůči vodě a prachu, musíte dodržovat tyto pokyny.

- Zařízení nevystavujte působení vody v bazénu ani slané vody.
- Zařízení nevystavujte působení nečisté vody ani jiných kapalin, například mýdlové vody, oleje, parfému, krému na opalování, čisticího prostředku na ruce, chemických produktů, například kosmetických výrobků, ani kapalin obsahujících alkohol.
- Nedovolte, aby zařízení přišla do kontaktu s proudem vody nebo tekoucí vodou.
- Zařízení nenoste při plavání, provozování vodních sportů ani při sprchování.
- Zařízení nepoužívejte na místech, kde je teplota vyšší než obvyklá, ani tam, kde je vysoká vlhkost, například v sauně.
- Zařízení nenechejte spadnout a nevystavujte je silným nárazům.
- Nedávejte zařízení do pračky ani sušičky.

Dostane-li se zařízení do styku s vodou nebo znečišťujícími látkami, postupujte takto:

- Pokud se zařízení dostane do styku se sladkou vodou, otřete je do sucha čistou měkkou tkaninou a vytřeste z něj vodu.
- Pokud budou zařízení znečištěna nebo se dostanou do styku s jinou kapalinou než sladkou vodou, použijte je až po opravě v servisním centru Samsung nebo v autorizovaném servisním centru.

Doporučujeme, abyste zařízení nepoužívali pod vodou.

Bezpečnostní opatření k používání ušních nástavců

- Nadměrné vystavení hlasitým zvukům může poškodit sluch.
- Použití ušních nástavců při chůzi může rozptýlit vaši pozornost a způsobit nehodu.
- Před použitím ušních nástavců vždy snižte hlasitost a používejte pouze minimální hlasitost nutnou k tomu, abyste slyšeli konverzaci nebo hudbu.
- Pokud máte vlhké uši nebo ušní nástavce nebo na nich máte cizí materiál, nebo pokud jsou ušní nástavce v kontaktu s pokožkou delší dobu, může to vést k podráždění pokožky. Před nošením ušních nástavců zajistěte, abyste měli čisté uši i ušní nástavce.
- V suchém prostředí se může v ušních nástavcích tvořit statická elektřina. Omezte používání ušních nástavců v suchém prostředí, případně se před používáním ušních nástavců dotkněte kovového předmětu, aby se vybila statická elektřina.
- Nepoužívejte ušní nástavce při jízdě nebo řízení. Mohlo by to rozptýlit vaši pozornost a způsobit nehodu, nebo to může být v závislosti na vaší oblasti nezákonné.
- Přestože zařízení Galaxy Buds vyhovuje mezinárodním bezpečnostním normám, nasazování ušních nástavců příliš velkou silou nebo jejich nošení po příliš dlouhou dobu může způsobit bolest či podráždění pokožky.
- Pokud se u vás po dlouhodobém nošení ušních nástavců vyskytne podráždění pokožky, přestaňte je okamžitě používat a poraďte se s odborníkem.
- Nečistěte ušní nástavce stlačeným vzduchem ani nepoužívejte ultrazvukové vlny či vnější zdroje tepla, pokud se do kontaktu s ušními nástavci a nabíjecím pouzdem dostal prach, pot, inkoust, olej nebo chemikálie (kosmetika, opalovací krém, antibakteriální sprej, dezinfekce na ruce, čisticí prostředek, insekticid atd.). Změna barvy nebo koroze může způsobit poškození ušních nástavců Galaxy Buds.
- Ušní koncovky po použití vyjměte, vnější povrch a část se sítkou omyjte čistou vodou a pak je důkladně osušte. Když jsou znečištěné, otřete ušní nástavce měkkým, suchým hadříkem.

Čištění a správa ušních nástavců Galaxy Buds

Základní údržba

- Po použití očistěte ušní nástavce měkkým suchým hadříkem.
- Udržujte ušní nástavce suché. Dbejte na to, aby se tekutina nedostala do styku s ušními nástavci a aby do nich nevnikla.
- Ušní nástavce pravidelně čistěte, aby se v otvoru mikrofonu, reproduktoru a vzduchovém průchodu nehromadil ušní maz a nečistoty.

Čištění otvoru mikrofonu, reproduktoru a vzduchového průchodu

Pokud je hlasitost nižší, než by s aktuálním nastavením měla být, vyčistěte otvor mikrofonu, reproduktor a vzduchový průchod. Před čištěním reproduktoru odpojte ušní koncovku od západky ve spodní části ušního nástavce.

Ušní maz a nečistoty odstraňte pomocí čistého suchého a měkkého kartáčku, bavlněných tyčinek nebo jiných nástrojů.

► Galaxy Buds3:

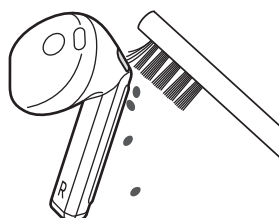

Otvor mikrofonu

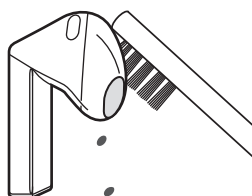

Reproduktor

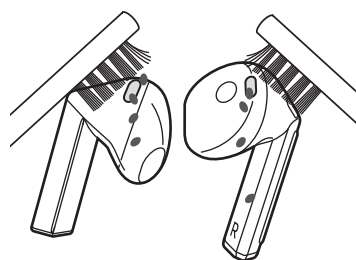

Vzduchový průchod

► Galaxy Buds3 Pro:

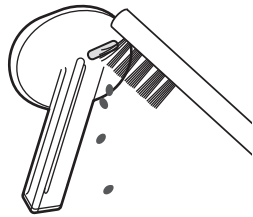

Otvor mikrofonu

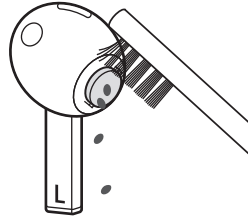

Reproduktor

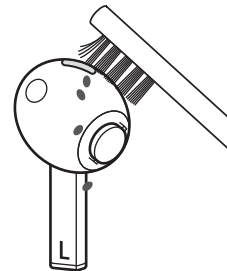

Vzduchový průchod

⚠ Při čištění ušního mazu nebo nečistot nepoužívejte ostré předměty ani nadměrný tlak. Mohlo by dojít k poškození otvoru mikrofonu, reproduktoru a vzduchového průchodu.

Čištění nabíjecích kontaktů

Pokud se baterie řádně nenabíjí, otřete nabíjecí kontakty suchým hadříkem.

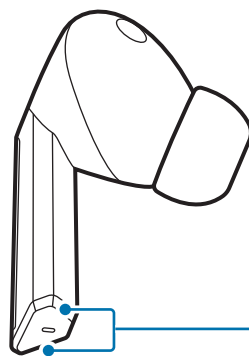

Nabíjecí kontakty

Čištění ušních nástavců a nabíjecího pouzdra

Když jsou ušní nástavce a nabíjecí pouzdro vystaveny cizím materiálům, například prachu, písku nebo kovovým hoblinám, ušní nástavce Galaxy Buds se nemusí správně nabíjet nebo se mohou poškodit. Pokud byly ušní nástavce nebo nabíjecí pouzdro vystaveny cizím materiálům, otřete je před vložením do nabíjecího pouzdra měkkým a suchým hadříkem.

Restartování ušních nástavců

Pokud funkce gest ušních nástavců nefunguje nebo přestane reagovat a ušní nástavce nefungují správně, restartujte ušní nástavce.

Ušní nástavce restartujete tak, že je zasunete do příslušných slotů v nabíjecím pouzdru, které není vybité, zavřete nabíjecí pouzdro a vyjmete je po uplynutí minimálně 7 sekund.

 Pokud má nabíjecí pouzdro téměř vybitou baterii, připojte nejprve nabíjecí pouzdro k nabíječce.

Propojení ušních nástavců

Když jeden z ušních nástavců ztratíte, nemusíte si kupovat novou sadu ušních nástavců, protože můžete vytvořit novou sadu ušních nástavců z nově zakoupeného ušního nástavce a z ušního nástavce, který již máte.

- 1 Zkontrolujte směr jednotlivých ušních nástavců – nově zakoupeného ušního nástavce a dříve používaného ušního nástavce – a správně je vložte do příslušných pozic v nabíjecím pouzdru.
- 2 Otevřete nabíjecí pouzdro a stiskněte a podržte tlačítko pro připojení na spodní straně nabíjecího pouzdra po dobu 7–20 sekund.
Kontrolka baterie nabíjecího pouzdra bude blikat modře a pak zhasne. Ušní nástavce jsou propojeny.

 Pokud ušní nástavce nejsou správně připojeny, kontrolka baterie nabíjecího pouzdra bude blikat červeně. Vyjměte ušní nástavce z nabíjecího pouzdra a znovu je do něj vložte. Poté otevřete nabíjecí pouzdro a stiskněte a podržte tlačítko pro připojení na spodní straně nabíjecího pouzdra po dobu 7–20 sekund. Pokud stisknete a podržíte tlačítko pro připojení déle než 20 sekund, může dojít k resetu ušních nástavců.

- 3 Připojte ušní nástavce k mobilnímu zařízení. Více informací naleznete v oddílu [Připojení ušních nástavců k mobilnímu zařízení](#).

Příloha

Řešení problémů

Než se obrátíte na servisní centrum Samsung nebo autorizované servisní centrum, vyzkoušejte následující řešení. Některé situace se nemusí vztahovat na vaše ušní nástavce Galaxy Buds.

K řešení jakýchkoli problémů, se kterými se můžete při používání zařízení setkat, můžete použít také službu Samsung Members.

Vaše ušní nástavce nefungují

- Je možné, že baterie je zcela vybita. Před použitím ušních nástavců baterii plně nabijte.
- Pokud se snímač citlivý na dotyk ušního nástavce nebude dotýkat ucha, nemusí ušní nástavec fungovat. Pokud neslyšíte zvuk informující vás, že byly detekovány ušní nástavce, vyjměte nástavce z uší a znovu je tam vložte.
- Pokud funkce gest ušních nástavců nefunguje správně nebo ušní nástavce přestanou reagovat a nefungují správně, vložte ušní nástavce do příslušných slotů v nabíjecím pouzdru, které není vybité, zavřete nabíjecí pouzdro a po 7 sekundách nebo více je vyjměte.

Jiné zařízení Bluetooth nemůže najít vaše ušní nástavce

- Znovu zavřete nabíjecí pouzdro a otevřete je, abyste přešli do režimu párování Bluetooth.
- Ověřte, zda se ušní nástavce a další zařízení Bluetooth nachází v maximálním dosahu připojení funkce Bluetooth (10 m). Vzdálenost se může lišit v závislosti na prostředí, ve kterém zařízení používáte.

Pokud výše uvedené rady problém nevyřeší, kontaktujte servisní centrum Samsung nebo autorizované servisní centrum.

Není vytvořeno připojení Bluetooth nebo jsou mobilní zařízení a ušní nástavce odpojeny

- Ujistěte se, že mezi zařízeními nejsou žádné překážky jako např. stěny nebo elektrická zařízení.
- Ujistěte se, že je na mobilním zařízení instalována nejnovější verze aplikace Galaxy Wearable. Pokud verze aplikace Galaxy Wearable není nejnovější, aktualizujte aplikaci Galaxy Wearable na nejnovější verzi.
- Ověřte, zda se ušní nástavce a další zařízení Bluetooth nachází v maximálním dosahu připojení funkce Bluetooth (10 m). Vzdálenost se může lišit v závislosti na prostředí, ve kterém zařízení používáte.
- Restartujte mobilní zařízení a znovu otevřete aplikaci **Galaxy Wearable**.
- Pokud se k vašemu mobilnímu zařízení připojí pouze jeden ušní nástavec, restartujte ušní nástavec, aby se připojily oba. Informace o restartování ušních nástavců naleznete v části [Restartování ušních nástavců](#).

Baterie se správně nenabíjí (v případě použití nabíječky schválené společností Samsung)

- Ujistěte se, že se nabíjecí kontakty ušních nástavců dotýkají nabíjecích kontaktů nabíjecího pouzdra.
- Dbejte na to, aby byla nabíječka řádně připojena k nabíjecímu pouzdru.
- Pokud jsou nabíjecí kontakty znečištěné, baterie se nemusí řádně nabít. Otřete nabíjecí kontakty suchým hadříkem a zkuste baterii znovu nabít.

Pokud výše uvedené rady problém nevyřeší, kontaktujte servisní centrum Samsung nebo autorizované servisní centrum.

Doba nabíjení a výdrž baterie je u každého ušního nástavce jiná

- Doba nabíjení se může mezi oběma ušními nástavci lišit, a to i pokud jste je začali nabíjet ve stejný okamžik.
- Doba nabíjení a zbývající výdrž baterie se může u obou ušních nástavců lišit vlivem odlišných vnitřních komponent.

Baterie se vybíjí rychleji než v době nákupu

- Když vystavíte ušní nástavce Galaxy Buds velmi nízkým nebo velmi vysokým teplotám, může dojít ke snížení užitečného nabití.
- Baterie je spotřební zboží a její kapacita se bude postupem času snižovat.
- Pokud ušní nástavce nepoužíváte, uložte je do nabitého nabíjecího pouzdra. V opačném případě bude snímač citlivý na dotyk nadále fungovat. To ovlivní dobu používání a spotřebu baterie.

Neslyšíte ostatní osoby hovořit

Nastavte hlasitost na připojeném mobilním zařízení.

Během hovoru se ozývá ozvěna

Upravte hlasitost na připojeném mobilním zařízení nebo se přesuňte do jiné oblasti.

Zvuk se během hovoru ozývá z připojeného mobilního zařízení, ne z ušních nástavců

- Zkontrolujte, zda máte ušní nástavce správně vložené do uší. Pokud je ušní nástavce nemáte správně vložené do uší, neuslyšíte z nich během hovoru zvuk, ani pokud je na připojeném mobilním zařízení zobrazena ikona Bluetooth.
- Vyjměte ušní nástavce z uší a znovu je do uší vložte.

Kvalita zvuku je špatná

- Služby bezdrátové sítě mohou být zablokovány vlivem problémů se sítí poskytovatele služeb. Udržujte ušní nástavce mimo dosah elektromagnetických vln.
- Ověřte, zda se ušní nástavce a další zařízení Bluetooth nachází v maximálním dosahu funkce Bluetooth (10 m). Vzdálenost se může lišit v závislosti na prostředí, ve kterém zařízení používáte.
- V závislosti na hlasitosti připojeného zařízení můžete zaznamenat propady v hlasitosti nebo šum. Chcete-li se jim vyhnout, upravte zvuk zařízení na náležitou úroveň.

Zvuk z ušních nástavců je při sledování videa a hraní her oproti obrazovce zpomalený

U ušních nástavců může mezi vysílaným videem a zvukem při přehrávání videa nebo hraní her na připojeném mobilním zařízení docházet k časové prodlevě.

Režimy regulace hluku nefungují dobře

- Nasad'te si oba ušní nástavce do uší a spusťte funkci aktivního potlačení hluku, což je jeden z režimů regulace hluku. Pokud si nejste jisti, zda je funkce aktivního potlačení hluku zapnutá, zkontrolujte ji v aplikaci Galaxy Wearable.
- Zkontrolujte, zda se na mikrofonech umístěných v horní a spodní části ušních nástavců nenachází nahromaděné nečistoty, a v případě potřeby je vyčistěte.
- Ujistěte se, že je v ušních nástavcích nainstalována nejnovější verze softwaru.

Zařízení Galaxy Buds jsou horká na dotek

Když používáte ušní nástavce Galaxy Buds delší dobu, mohou být na dotek horké. To je normální a nemělo by to nijak ovlivnit výkon ani životnost zařízení Galaxy Buds.

Pokud se zařízení Galaxy Buds přehřívají nebo jsou horká po delší dobu, přestaňte je na chvíli používat. Pokud se ušní nástavce Galaxy Buds i nadále přehřívají, kontaktujte servisní středisko Samsung nebo autorizované servisní středisko.

Na vnější straně zařízení Galaxy Buds se objeví malá mezera

- Tato mezera je nutným výrobním prvkem, přičemž může dojít k mírnému třesení neb vibracím jednotlivých dílů.
- Po určité době může tření mezi komponenty způsobit mírné zvětšení této mezery.

Když jsou ušní nástavce vyjmuty z uší, jsou ušní koncovky otočeny vzhůru nohama (Galaxy Buds3 Pro)

V závislosti na způsobu nošení ušních nástavců a na směru, ve kterém ušní nástavce vyjmete, mohou se ušní koncovky převrátit naruby. V takovém případě je otočte do původního směru a použijte je znovu.

Vyjmutí baterie

- Za účelem vyjmutí baterie se obraťte na autorizované servisní centrum. Pokyny pro vyjmutí baterie najdete na adrese www.samsung.com/global/ecodesign_energy.
- Pro svou bezpečnost **se nepokoušejte vyjmout** baterii sami. Pokud by nebyla baterie správně vyjmuta, mohlo by dojít k poškození baterie a zařízení, k poranění osob a zařízení by mohlo přestat být bezpečné.
- Společnost Samsung nenes zodpovědnost za případné škody nebo ztráty (na základě smlouvy nebo občanskoprávního deliktu včetně nedbalosti), které by mohly pramenit z nedodržování přesného znění těchto varování a pokynů, kromě úmrtí nebo poranění osob způsobených nedbalostí společnosti Samsung.

Copyright

Copyright © 2024 Samsung Electronics Co., Ltd.

Tento průvodce je chráněn mezinárodními zákony o autorských právech.

Jakoukoliv část tohoto průvodce je zakázáno reprodukovat, šířit, překládat nebo předávat jakoukoliv formou nebo způsobem, elektronicky či mechanicky, včetně fotokopíí, natáčení ani pomocí jiných systémů pro ukládání.

Ochranné známky

- SAMSUNG a logo SAMSUNG jsou registrované ochranné známky společnosti Samsung Electronics Co., Ltd.
- Bluetooth® je registrovaná ochranná známka společnosti Bluetooth SIG, Inc. s celosvětovou platností.
- Všechny ostatní ochranné známky a autorská práva jsou majetkem příslušných vlastníků.

Model: SM-R530 / SM-R630

Jmenovité napětí/proud:

5 V / 200 mA (ušní nástavce)

5 V / 900 mA (nabíjecí pouzdro), 3,88 V (interní baterie)

Vyrobeno ve Vietnamu firmou Samsung

PO BOX 12987, DUBLIN. IE

