

▶ BSE988330M
BSK988330M

CS **Návod k použití**
Parní trouba

USER MANUAL



AEG

PRO DOKONALÉ VÝSLEDKY

Děkujeme vám, že jste si zvolili výrobek značky AEG. Aby vám bezchybně sloužil mnoho let, vyrobili jsme jej s pomocí inovativních technologií, které usnadňují život, a vybavili funkcemi, které u obyčejných spotřebičů nespíš nenajdete. Aby vám sloužil co nejlépe, stačí věnovat pár minut čtení.

Navštivte naše webové stránky:



Rady k používání, brožury, poradce při potížích a informace o servisu a opravách získáte na:

www.aeg.com/support



Zaregistrujte svůj spotřebič a získajte lepší servis:

www.registreaeg.com



Nákup příslušenství, spotřebního materiálu a originálních náhradních dílů pro váš spotřebič:

www.aeg.com/shop



Stáhněte si aplikaci **My AEG Kitchen**, kde naleznete další recepty, rady a pokyny pro odstraňování potíží.



PÉČE O ZÁKAZNÍKY A SERVIS

Doporučujeme používat originální náhradní díly.

V případě kontaktování našeho autorizovaného servisního střediska mějte u sebe následující údaje: Model, PNC, sériové číslo.

Tyto informace naleznete na typovém štítku.

 Varování / Důležité bezpečnostní informace

 Všeobecné informace a rady

 Informace o ochraně životního prostředí

OBSAH

| | | | |
|--|-----------|--|-----------|
| 1. BEZPEČNOSTNÍ INFORMACE..... | 4 | 3.2 Příslušenství..... | 10 |
| 1.1 Bezpečnost dětí a zranitelných osob..... | 4 | 4. OVLÁDACÍ PANEL..... | 11 |
| 1.2 Všeobecné bezpečnostní informace..... | 5 | 4.1 Přehled ovládacího panelu..... | 11 |
| 2. BEZPEČNOSTNÍ POKYNY | 6 | 4.2 Displej..... | 12 |
| 2.1 Instalace..... | 6 | 5. PŘED PRVNÍM POUŽITÍM..... | 13 |
| 2.2 Připojení k elektrické síti..... | 7 | 5.1 První čištění | 13 |
| 2.3 Použití..... | 8 | 5.2 První připojení..... | 13 |
| 2.4 Čištění a údržba..... | 8 | 5.3 Bezdrátové připojení  | 13 |
| 2.5 Vaření v páře..... | 9 | 5.4 Softwarové licence..... | 14 |
| 2.6 Vnitřní osvětlení..... | 9 | 5.5 První předežhřátí..... | 14 |
| 2.7 Servis..... | 9 | 5.6 Jak nastavit: Tvrdost vody..... | 15 |
| 2.8 Likvidace..... | 9 | 6. DENNÍ POUŽÍVÁNÍ..... | 15 |
| 3. POPIS SPOTŘEBIČE..... | 10 | 6.1 Jak nastavit: Pečící funkce..... | 16 |
| 3.1 Celkový pohled..... | 10 | 6.2 Pokyny pro nastavení: Steamify - Parní pečící funkce..... | 16 |

| | | | |
|---|-----------|--|-----------|
| 6.3 Jak nastavit: Podporované Vaření..... | 18 | 11.6 Připomínka odstranění vodního kamene..... | 33 |
| 6.4 Pečicí funkce..... | 18 | 11.7 Pokyny k použití: Proplachování..... | 34 |
| 6.5 Poznámky k tématu: Vlhký horkovzduch..... | 21 | 11.8 Připomínka sušení..... | 34 |
| 7. FUNKCE HODIN..... | 21 | 11.9 Pokyny k použití: Sušení..... | 34 |
| 7.1 Popis funkcí hodin..... | 21 | 11.10 Pokyny k použití: Vyprázdnění zásobníku..... | 35 |
| 7.2 Jak nastavit: Funkce hodin..... | 22 | 11.11 Jak odstranit a nainstalovat: Dvířka..... | 35 |
| 8. POUŽITÍ PŘÍSLUŠENSTVÍ..... | 23 | 11.12 Jak vyměnit: Osvětlení..... | 36 |
| 8.1 Vkládání příslušenství..... | 23 | 12. ODSTRAŇOVÁNÍ ZÁVAD..... | 37 |
| 8.2 Pečicí sonda..... | 24 | 12.1 Co dělat, když..... | 38 |
| 8.3 Pokyny k použití: Pečicí sonda..... | 24 | 12.2 Jak spravovat: Chybové kódy..... | 39 |
| 9. DOPLŇKOVÉ FUNKCE..... | 26 | 12.3 Servisní údaje..... | 40 |
| 9.1 Jak uložit: Oblíbené..... | 26 | 13. ENERGETICKÁ ÚČINNOST..... | 40 |
| 9.2 Automatické vypnutí..... | 26 | 13.1 Informace o výrobku a Informační list výrobku dle nařízení EU o ekodesignu a energetických štítcích ... | 40 |
| 9.3 Chladicí ventilátor..... | 26 | 13.2 Úspora energie..... | 41 |
| 10. TIPY A RADY..... | 27 | 14. STRUKTURA NABÍDKY..... | 42 |
| 10.1 Doporučení k pečení..... | 27 | 14.1 Nabídka..... | 42 |
| 10.2 Vlhký horkovzduch..... | 27 | 14.2 Dílčí nabídka pro: Čištění..... | 42 |
| 10.3 Vlhký horkovzduch – doporučená příslušenství..... | 28 | 14.3 Dílčí nabídka pro: Funkce..... | 43 |
| 10.4 Tabulky vaření pro zkušební..... | 28 | 14.4 Dílčí nabídka pro: Připojení..... | 43 |
| 11. ČIŠTĚNÍ A ÚDRŽBA..... | 30 | 14.5 Dílčí nabídka pro: Nastavení..... | 44 |
| 11.1 Poznámky k čištění..... | 31 | 14.6 Dílčí nabídka pro: Obsluha..... | 44 |
| 11.2 Jak vyjmout: Roštové drážky | 31 | 15. JE TO SNADNÉ!..... | 45 |
| 11.3 Jak používat: Čištění párou..... | 32 | 16. POZNÁMKY K OCHRANĚ ŽIVOTNÍHO PROSTŘEDÍ..... | 47 |
| 11.4 Připomínka čištění..... | 32 | | |
| 11.5 Pokyny k použití: Odstraňování vod. kamene..... | 33 | | |



Změny vyhrazeny.

1. ⚠️ BEZPEČNOSTNÍ INFORMACE

Tento návod si pečlivě přečtěte ještě před instalací spotřebiče a jeho prvním použitím. Výrobce nenese odpovědnost za žádný úraz ani škodu v důsledku nesprávné instalace nebo použití. Návod k použití vždy uchovávejte na bezpečném a přístupném místě pro jeho budoucí použití.

1.1 Bezpečnost dětí a zranitelných osob

- Tento spotřebič smí používat děti starší osmi let nebo osoby se sníženými fyzickými, smyslovými nebo duševními schopnostmi nebo osoby bez patřičných zkušeností a znalostí, pouze pokud tak činí pod dozorem nebo obdrželi instrukce týkající se bezpečného provozu spotřebiče, a pokud rozumí rizikům spojeným s provozem spotřebiče. Děti mladší osmi let a osoby s rozsáhlým a komplexním postižením bez stálého dozoru udržujte z dosahu spotřebiče.

- Nenechte děti hrát si se spotřebičem a mobilními zařízeními s My AEG Kitchen .
- Všechny obaly uschovejte mimo dosah dětí a řádně je zlikvidujte.
- VAROVÁNÍ: Spotřebič a jeho přístupné části se při použití zahřívají na vysokou teplotu. Během používání a chladnutí udržujte spotřebič mimo dosah dětí a domácích zvířat.
- Je-li spotřebič vybaven dětskou bezpečnostní pojistkou, doporučuje se ji aktivovat.
- Čištění a uživatelskou údržbu spotřebiče by neměly provádět děti bez dozoru.

1.2 Všeobecné bezpečnostní informace

- Spotřebič je určen výhradně pro přípravu jídel.
- Tento spotřebič je určen k použití v běžné nespolečné domácnosti ve vnitřních prostorách.
- Tento spotřebič lze používat v kancelářích, hotelových pokojích, motelech, agropenzionech a v podobných ubytovacích zařízeních, kde využití nepřesahuje (průměrnou) úroveň využití v domácnosti.
- Tento spotřebič smí instalovat a výměnu kabelu provádět jen kvalifikovaná osoba.
- Nepoužívejte spotřebič, dokud není nainstalován do vestavné konstrukce.
- Před prováděním jakékoli údržby vždy spotřebič odpojte od napájení.
- Je-li napájecí kabel poškozený, smí ho vyměnit pouze výrobce, autorizované servisní středisko nebo osoby s podobnou příslušnou kvalifikací. Jinak by mohlo dojít k úrazu elektrickým proudem.
- VAROVÁNÍ: Před výměnou žárovky se ujistěte, že je spotřebič vypnutý, abyste zabránili možnému úrazu elektrickým proudem.

BEZPEČNOSTNÍ POKYNY

- **VAROVÁNÍ:** Spotřebič a jeho přístupné části se při použití zahřívají na vysokou teplotu. Nedotýkejte se topných článků ani vnitřních ploch spotřebiče.
- Při vkládání nebo vyjímání příslušenství či nádobí vždy používejte kuchyňské chňapky.
- Používejte pouze pečicí sondu doporučenou k tomuto spotřebiči.
- Chcete-li odstranit drážky na rošty, vytáhněte z bočních stěn nejdřív jejich přední část a poté zadní část. Drážky na rošty nainstalujte stejným postupem v opačném pořadí.
- K čištění spotřebiče nepoužívejte čisticí zařízení na páru.
- K čištění skleněných dvířek nepoužívejte drsné čisticí prostředky nebo ostré kovové škrabky. Mohly by poškrábat povrch, což by mohlo následně vést k rozbití skla.

2. BEZPEČNOSTNÍ POKYNY

2.1 Instalace



VAROVÁNÍ!

Tento spotřebič smí instalovat jen kvalifikovaná osoba.

- Odstraňte veškerý obalový materiál.
- Poškozený spotřebič neinstalujte ani nepoužívejte.
- Řiďte se pokyny k instalaci dodanými spolu s tímto spotřebičem.
- Při přemisťování spotřebiče buďte vždy opatrní, protože je těžký. Vždy používejte ochranné rukavice a uzavřenou obuv.
- Netahejte spotřebič za držadlo.
- Spotřebič nainstalujte na bezpečném a vhodném místě, které splňuje požadavky na instalaci.
- Dodržujte minimální vzdálenosti od ostatních spotřebičů a nábytku.
- Před instalací spotřebiče ověřte, zda se jeho dvířka otevírají bez omezení.
- Spotřebič je vybaven elektrickým chladicím systémem. Musí být zapojen do elektrické sítě.
- Vestavná jednotka musí splňovat požadavky na stabilitu dle normy DIN 68930.

| | |
|---|--------------|
| Minimální výška skříňky (minimální výška skříňky pod pracovní deskou) | 578 (600) mm |
| Šířka skříňky | 560 mm |
| Hloubka skříňky | 550 (550) mm |

| | |
|---|-----------|
| Výška přední části spotřebiče | 594 mm |
| Výška zadní části spotřebiče | 576 mm |
| Šířka přední části spotřebiče | 595 mm |
| Šířka zadní části spotřebiče | 559 mm |
| Hloubka spotřebiče | 567 mm |
| Vestavná hloubka spotřebiče | 546 mm |
| Hloubka s otevřenými dvířky | 1027 mm |
| Minimální velikost ventilačního otvoru. Otvor umístěný na spodní zadní straně | 560x20 mm |
| Délka napájecího síťového kabelu. Kabel se nachází v pravém rohu zadní strany | 1500 mm |
| Montážní šrouby | 4x25 mm |

2.2 Připojení k elektrické síti



VAROVÁNÍ!

Hrozí nebezpečí požáru nebo úrazu elektrickým proudem.

- Veškerá elektrická připojení by měla být provedena kvalifikovaným elektrikářem.
- Spotřebič musí být uzemněn.
- Zkontrolujte, zda údaje na typovém štítku souhlasí s parametry elektrické sítě.
- Vždy používejte správně instalovanou síťovou zásuvku s ochranou proti úrazu elektrickým proudem.
- Nepoužívejte rozbočovací zástrčky ani prodlužovací kabely.
- Dbejte na to, abyste nepoškodili napájecí kabel a síťovou zástrčku. Jestliže potřebujete přivodní kabel vyměnit, musí výměnu provést námi autorizované servisní středisko.
- Síťové kabely se nesmí dotýkat nebo se nacházet v blízkosti dvířek spotřebiče nebo výklenku pod spotřebičem, obzvláště je-li spotřebič v provozu nebo jsou-li dvířka horká.
- Ochrana před úrazem elektrickým proudem u živých či izolovaných částí musí být připevněna tak, aby nešla odstranit bez použití nástrojů.
- Síťovou zástrčku zapojte do síťové zásuvky až na konci instalace spotřebiče. Po instalaci musí zůstat síťová zástrčka nadále dostupná.
- Pokud je síťová zásuvka uvolněná, nezapojujte do ni síťovou zástrčku.
- Neodpojujte spotřebič ze zásuvky tahem za kabel. Vždy tahejte za zástrčku.
- Používejte pouze správná izolační zařízení: ochranné vypínače vedení, pojistky (pojistky šroubového typu se musí odstranit z držáku), ochranné zemnicí jističe a stykače.

BEZPEČNOSTNÍ POKYNY

- Je nutné instalovat vhodný vypínač nebo izolační zařízení k řádnému odpojení všech napájecích vodičů spotřebiče. Toto izolační zařízení musí mít mezeru mezi kontakty alespoň 3 mm širokou.
- Spotřebič se dodává se síťovou zástrčkou a napájecím kabelem.

2.3 Použití



VAROVÁNÍ!

Hrozí nebezpečí zranění, popálení, úrazu elektrickým proudem či výbuchu.

- Neměňte technické parametry spotřebiče.
- Ujistěte se, že větrací otvory nejsou zablokované.
- Během provozu nenechávejte spotřebič bez dozoru.
- Po každém použití spotřebič vypněte.
- Pokud je spotřebič v provozu, buďte při otevírání jeho dvířek opatrní. Může uniknout horký vzduch.
- Nepoužívejte spotřebič, máte-li vlhké ruce, nebo když je v kontaktu s vodou.
- Na otevřená dvířka netlačte.
- Nepoužívejte spotřebič jako pracovní nebo odkládací plochu.
- Dvířka spotřebiče otvírejte opatrně. Používáte-li přísady obsahující alkohol, může vzniknout směr alkoholu a vzduchu.
- Při otvírání dvířek nesmí být v blízkosti spotřebiče jiskry ani otevřený oheň.
- Do spotřebiče, do jeho blízkosti nebo na spotřebič neumísťujte hořlavé předměty nebo předměty nasáklé hořlavinami.
- Své heslo k síti Wi-Fi s nikým nesdílejte.



VAROVÁNÍ!

Hrozí nebezpečí poškození spotřebiče.

- Aby nedošlo k poškození nebo změnám barvy smaltu:
 - Nepokládejte nádoby ani jiné předměty přímo na dno spotřebiče.
 - Nepokládejte hliníkovou fólii přímo na dno vnitřku spotřebiče.
 - Nenalévejte vodu přímo do horkého spotřebiče.
 - Po dokončení přípravy jídla nenechávejte ve spotřebiči vlhké talíře ani jídlo.
 - Při vkládání nebo vyjímání příslušenství buďte opatrní.
- Barevné změny na smaltovaném povrchu nebo nerezové oceli nemají vliv na výkon spotřebiče.
- Při pečení vláčných moučníků použijte hluboký plech. Ovočné šťávy mohou zanechat trvalé skvrny.
- Vždy vařte se zavřenými dvířky spotřebiče.
- Je-li spotřebič instalován za nábytkovým panelem (např. dvířky), dvířka nábytku nesmí být nikdy zavřená, když je spotřebič v provozu. Za zavřeným nábytkovým panelem může docházet k nárůstu horka a vlhka, což může následně poškodit spotřebič, pouzdro nebo podlahu. Nezavírejte nábytkový panel, dokud spotřebič po použití zcela nevychladne.

2.4 Čištění a údržba



VAROVÁNÍ!

Hrozí nebezpečí poranění, požáru nebo poškození spotřebiče.

- Před čištěním nebo údržbou spotřebič vždy vypněte a vytáhněte síťovou zástrčku ze zásuvky.

- Přesvědčte se, že spotřebič už vychladl. Mohlo by dojít k prasknutí skleněných panelů.
- Poškozené skleněné panely okamžitě vyměňte. Kontaktujte autorizované servisní středisko.
- Při snímání dvířek spotřebiče buďte opatrní. Dvířka jsou těžká!
- Spotřebič čistěte pravidelně, abyste zabránili poškození materiálu jeho povrchu.
- Vyčistěte spotřebič vlhkým měkkým hadrem. Používejte pouze neutrální mycí prostředky. Nepoužívejte prostředky s drsnými částicemi, drátěnky, rozpouštědla nebo kovové předměty.
- Použijete-li sprej do trouby, řiďte se bezpečnostními pokyny uvedenými na jeho balení.

2.5 Vaření v páře



VAROVÁNÍ!

Hrozí nebezpečí poranění nebo poškození spotřebiče.

- Horká pára může způsobit popálení:
 - Je-li funkce zapnutá, buďte při otevírání dvířek spotřebiče opatrní. Může dojít k úniku páry.
 - Po ukončení vaření v páře otvírejte dvířka spotřebiče opatrně.

2.6 Vnitřní osvětlení



VAROVÁNÍ!

Nebezpečí úrazu elektrickým proudem!

- Pokud jde o žárovku (žárovky) v tomto spotřebiči a samostatně prodávané náhradní žárovky: Tyto žárovky jsou navrženy tak, aby odolaly extrémním fyzickým podmínkám v domácích spotřebičích, ať už jde o teplotu, vibrace či vlhkost, nebo jsou určeny k signalizaci informací o provozním stavu spotřebiče. Nejsou určeny k použití v jiných spotřebičích a nejsou vhodné k osvětlení místností v domácnosti.
- Tento výrobek obsahuje světelný zdroj s třídou energetické účinnosti G.
- Používejte pouze žárovky se stejnými vlastnostmi .

2.7 Servis

- Je-li nutná oprava spotřebiče, obraťte se na autorizované servisní středisko.
- Používejte pouze originální náhradní díly.

2.8 Likvidace



VAROVÁNÍ!

Hrozí nebezpečí úrazu či udušení.

- Pro informace ohledně správné likvidace spotřebiče se obraťte na místní úřady.
- Odpojte spotřebič od elektrické sítě.
- Odřízněte síťový kabel v blízkosti spotřebiče a zlikvidujte jej.
- Odstraňte dveřní západku, abyste zabránili uvěznění dětí a domácích zvířat ve spotřebiči.

3. POPIS SPOTŘEBIČE

3.1 Celkový pohled

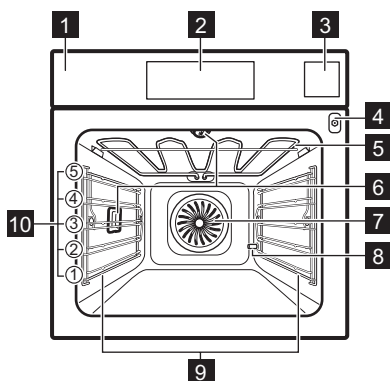

- 1 Ovládací panel
- 2 Displej
- 3 Zásobník na vodu
- 4 Zásuvka pro pečící sondu
- 5 Topné těleso
- 6 Osvětlení
- 7 Ventilátor
- 8 Vývod hadice odstraňování vod. kamene
- 9 Zasouvací mřížka, vyjímatelné
- 10 Polohy mřížky

3.2 Příslušenství

Tvarovaný rošt

Pro nádoby na pečení, koláčové formy, pečeně.

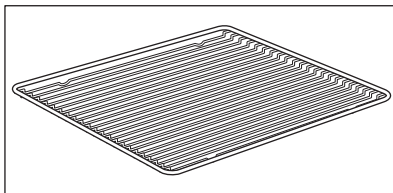

Plech na pečení

Pro koláče a sušenky.

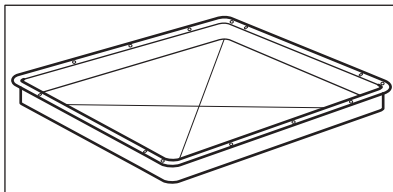

Hluboký pekáč/plech

K pečení a opékání jídel nebo jako plech na zachytávání tuku.

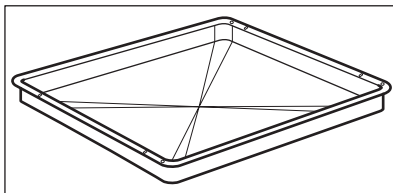

Pečící sonda

Slouží k měření teploty uvnitř pokrmu.

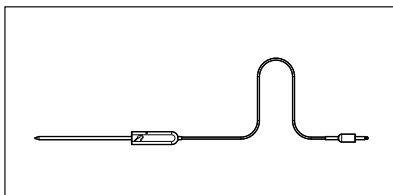

Teleskopické výsuvy

Pro snazší vkládání a vyjímání plechů a tvarovaného roštu.

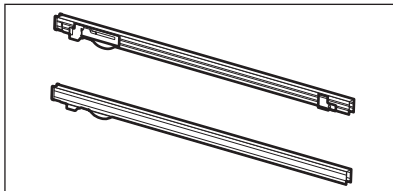

Sada pro vaření v páře

Jedna neděrovaná a jedna děrovaná nádoba na potraviny.

Sada pro vaření v páře odvádí kondenzovanou vodu z jídla během jeho přípravy v páře.

Používejte ji k přípravě zeleniny, ryb, kuřecích prsou. Tato sada není vhodná pro jídla, která je zapotřebí namáčet ve vodě, např. rýže, polenta, těstoviny.

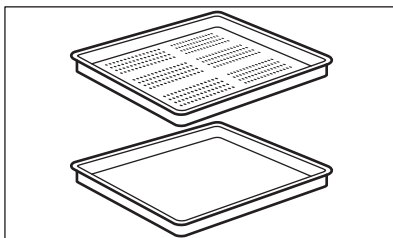

4. OVLÁDACÍ PANEL

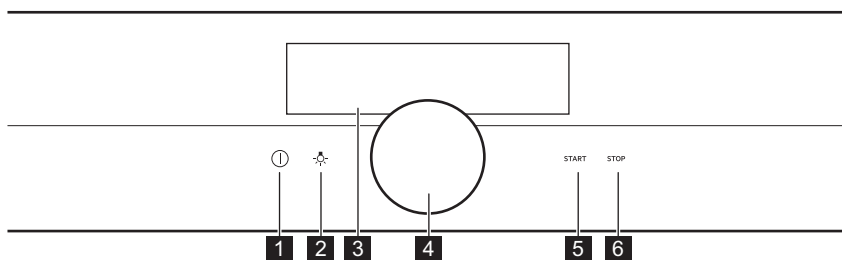

4.1 Přehled ovládacího panelu



| | | |
|----------|-------------------|---|
| 1 | Zapnout / Vypnout | Stisknutím a podržením zapnete a vypnete spotřebič. |
| 2 | Spínač osvětlení | Slouží k zapnutí a vypnutí osvětlení. |
| 3 | Displej | Zobrazí aktuální nastavení spotřebiče. |

OVLÁDACÍ PANEL



| | | |
|----------|--------------|----------------------------------|
| 4 | Otočný volič | Chcete-li spotřebič nastavit. |
| 5 | START | Slouží k zapnutí zvolené funkce. |
| 6 | STOP | Slouží k vypnutí zvolené funkce. |



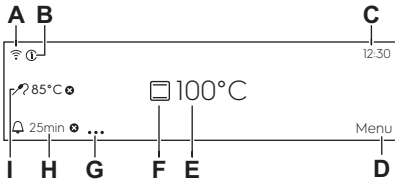



| | | |
|---|---|---|
|  |  |  |
| Podržte | Mačkejte tlačítko | Podržte a otočte |
| Zapněte hlavní displej. | Potvrďte nastavení nebo otevřete zvolenou dílčí nabídku. | Upravte nastavení a procházejte nabídkami. |

4.2 Displej

| | |
|---|---|
|  <p>The diagram shows a digital display with the following elements labeled:</p> <ul style="list-style-type: none"> A: WiFi icon B: Information icon C: Time of day (12:30) D: Menu icon E: Temperature (100°C) F: Cooking function icon G: Timer icon (25min) H: Clock icon I: Cooking probe icon | <p>Displej s maximálním počtem nastavených funkcí.</p> <ul style="list-style-type: none"> A. WiFi (pouze u vybraných modelů) B. Informace C. Denní čas D. Nabídka E. Teplota F. Pečicí funkce G. Funkce časovače H. Časovač I. Pečicí sonda (pouze u vybraných modelů) |
|---|---|

Ukazatele na displeji

| | | |
|---|---|---|
| Zvukový signál Ukazatele funkce – když skončí nastavený čas pečení, zazní zvukový signál. | | |
|  Funkce je zapnutá. |  Funkce je zapnutá. Pečení se automaticky vypne. |  Zvukový signál je vypnutý. |
| Ukazatele časovače | | |

| | | | | |
|---|--|--|---|---|
|  <p>Časovač se spustí později.</p> |  <p>Časovač se spustí po zavření dvířek spotřebiče.</p> |  <p>Ke zrušení nastavení.</p> |  <p>Časovač se spustí, když spotřebič dosáhne nastavené teploty.</p> |  <p>Časovač se spustí při spuštění trouby.</p> |
| <p>WiFi ukazatel – spotřebič lze připojit k síti Wi-Fi.</p> | | | | |
| <p style="text-align: center;"> WiFi připojení je zapnuté.</p> | | | | |
| <p>Dálkové ovládání ukazatel – spotřebič lze ovládat na dálku.</p> | | | | |
| <p style="text-align: center;"> Dálkové ovládání je zapnuté.</p> | | | | |



5. PŘED PRVNÍM POUŽITÍM



VAROVÁNÍ!

Viz kapitoly o bezpečnosti.

5.1 První čištění

| | | |
|---|--|--|
|  |  |  |
| <p style="text-align: center;">Krok 1</p> | <p style="text-align: center;">Krok 2</p> | <p style="text-align: center;">Krok 3</p> |
| <p>Odstraňte ze spotřebiče veškeré příslušenství a vyjímatelné drážky na rošty.</p> | <p>Spotřebič a příslušenství otřete pouze hadříkem z mikrovlnná namočeným v roztoku teplé vody a šetrného mycího prostředku.</p> | <p>Příslušenství a vyjímatelné drážky na rošty vložte do spotřebiče.</p> |

5.2 První připojení

Po prvním připojení se na displeji zobrazí uvítací zpráva.

Musíte nastavit: Jazyk, Displej jas, Hlasitost zv. signalizace, Tvrdost vody, Denní čas, bezdrátové připojení.

5.3 Bezdrátové připojení

K připojení spotřebiče potřebujete:

- Bezdrátová síť s připojením k internetu.

PŘED PRVNÍM POUŽITÍM

- Mobilní zařízení připojené ke stejné bezdrátové síti.

| | |
|---------------|--|
| Krok 1 | Stáhněte si mobilní aplikaci My AEG Kitchen a v dalších krocích se řiďte pokyny. |
| Krok 2 | Zapněte spotřebič. |
| Krok 3 | Vyberte: Nabídka / Nastavení / Připojení. |
| Krok 4 | Vyberte: WiFi. Stiskněte ovladač. |
| Krok 5 | Zvolte bezdrátovou síť s připojením k internetu. Bezdrátový modul spotřebiče se spustí do 90 sekund. |

| | |
|-----------------|----------------------------------|
| Frekvence | 2,4 GHz WLAN |
| | 2412–2484 MHz |
| Protokol | IEEE 802.11b DSSS/802.11g/n OFDM |
| Maximální výkon | EIRP < 20 dBm (100 mW) |



5.4 Softwarové licence

Software tohoto produktu obsahuje součásti založené na bezplatném softwaru a softwaru z otevřeného zdroje. AEG potvrzuje přínos otevřeného softwaru a robotických komunit do projektu vývoje.

Chcete-li získat přístup ke zdrojovému kódu těchto bezplatných softwarových součástí a softwarových součástí z otevřeného zdroje, jejichž licenční podmínky vyžadují publikování, a prohlédnout si veškeré informace o autorském právu a příslušné licenční podmínky, navštivte: <http://aeg.opensoftwarerepository.com> (složka GTM3).

5.5 První přehřátí





Před prvním použitím prázdnou troubu přehřejte.

| | |
|--|---|
| Krok 1 | Odstraňte z trouby veškeré příslušenství a vyjímatelné drážky na rošty. |
| Krok 2 | Nastavte maximální teplotu pro funkci:  Nechte troubu pracovat 1h. |
| Krok 3 | Nastavte maximální teplotu pro funkci:  Nechte troubu pracovat 15min. |
|  Během přehřívání může z trouby vycházet zápach a kouř. Místnost musí být větraná. | |





5.6 Jak nastavit: Tvrdost vody

Po zapojení trouby do sítě musíte nastavit stupeň tvrdosti vody.

Použijte zkušební papír dodaný se sadou pro vaření v páře.

| | | | |
|--|---|---|---|
|  |  |  |  |
| Krok 1 | Krok 2 | Krok 3 | Krok 4 |
| Zkušební papír vložte do vody na zhruba jednu sekundu. Zkušební papír nedávejte pod tekoucí vodu. | Ze zkušebního papíru otřepte přebytečnou vodu. | Po jedné minutě zkontrolujte tvrdost vody dle níže uvedené tabulky. | Nastavte stupeň tvrdosti vody: Nabídka / Nastavení / Nastavení / Tvrdost vody. |
| <p> Barvy na zkušebním papíru se budou dále měnit. Nekontrolujte tvrdost vody později než jednu minutu po provedení zkoušky.</p> | | | |
| <p>Stupeň tvrdosti vody můžete změnit v nabídce: Nastavení / Nastavení / Tvrdost vody.</p> | | | |

Tabulka uvádí rozsah tvrdosti vody (dH) s odpovídajícím ukládáním vápníku a klasifikací vody. Nastavte stupeň tvrdosti vody podle tabulky.

| Tvrdost vody | | Zkušební papír | Ukládání vápníku (mmol/l) | Ukládání vápníku (mg/l) | Klasifikace vody |
|--------------|---------|---|---------------------------|-------------------------|------------------|
| Stupeň | dH | | | | |
| 1 | 0 - 7 |  | 0 - 1.3 | 0 - 50 | měkká |
| 2 | 8 - 14 |  | 1.4 - 2.5 | 51 - 100 | středně tvrdá |
| 3 | 15 - 21 |  | 2.6 - 3.8 | 101 - 150 | tvrdá |
| 4 | ≥ 22 |  | ≥ 3,9 | ≥ 151 | velmi tvrdá |

Když stupeň tvrdosti dodávané vody dosáhne hodnoty 4, naplňte zásobník na vodu neperlivou lahvovou vodou.

6. DENNÍ POUŽÍVÁNÍ



VAROVÁNÍ!

Viz kapitoly o bezpečnosti.

6.1 Jak nastavit: Pečicí funkce

| | |
|--|--|
| Krok 1 | Zapněte troubu. |
| Krok 2 | Stiskněte a podržte ovladač. Na displeji se zobrazí výchozí pečicí funkce. |
| Krok 3 | Zvolte symbol pečicí funkce a stisknutím ovladače přejděte do dílčí nabídky. |
| Krok 4 | Zvolte pečicí funkci a stiskněte ovladač. |
| Krok 5 | Vyberte: °C. Stiskněte ovladač. Na displeji se zobrazí nastavení teploty. |
| Krok 6 | Otočením a stisknutím ovladače nastavte teplotu. |
| Krok 7 | Stiskněte: START . Pečicí sonda – sondu lze připojit kdykoliv před nebo během procesu přípravy. |
| STOP – stisknutím vypnete pečicí funkci. | |
| Krok 8 | troubu vypněte. |

6.2 Pokyny pro nastavení: Steamify - Parní pečicí funkce

| | | |
|---|--|---|
| Krok 1 | Zapněte troubu. | |
| Krok 2 | Vyberte:  . Stisknutím ovladače nastavte parní pečicí funkci. | |
| Krok 3 | Vyberte: °C. Stisknutím ovladače nastavte teplotu. Na displeji se zobrazí nastavení teploty. | |
| Krok 4 | Nastavte teplotu a potvrďte stisknutím ovladače. Typ parní pečicí funkce závisí na nastavené teplotě. | |
| Pára pro parní přípravu 50–100 °C | | Pro přípravu zeleniny, obilovin, luštěnin, mořských plodů, paštik terrine a dezertů v páře. |
| Pára pro dušení 105–130 °C | | K pečení dušeného masa nebo ryb, chleba a drůbeže stejně jako tvarohových koláčů a dušených/zapékaných jídel. |

| | |
|--|---|
| <p>Pára pro křupavou kůrku 135–150 °C</p> | <p>Pro maso, dušená/zapékaná jídla, plněnou zeleninu, ryby a zapékání. Díky kombinaci páry a horkého vzduchu maso získá křehkou a šťavnatou strukturu a zároveň křupavou kůrku. Pokud nastavíte časovač, funkce grilu se automaticky zapne během posledních minut pečení, aby se pokrm jemně zapekl.</p> |
| <p>Pára pro pečení 155–230 °C</p> | <p>Pro pečení masa a moučných jídel, ryb, drůbeže, plněného malého listového pečiva, koláčů, muffinů, zapékání, přípravu zeleninových pokrmů a pekařských výrobků. Pokud nastavíte časovač a vložíte jídlo na první polohu roštu, automaticky se během posledních minut pečení zapne funkce spodního ohřevu, která pokrmu dodá křupavý spodek.</p> |
| <p>Krok 5</p> | <p>Stisknutím krytu zásobníku na vodu ho otevřete.</p> |
| <p>Krok 6</p> | <p>Zásobník na vodu naplňte studenou vodou na maximální úroveň (asi 950 ml), dokud nezazní zvukový signál nebo se na displeji nezobrazí hlášení. Zásoba vody vystačí přibližně na 50 minut. Nepřekračujte maximální objem zásobníku na vodu. Hrozí nebezpečí úniku vody, přetečení a poškození nábytku.</p> <div data-bbox="213 799 1025 938" style="border: 1px solid black; padding: 5px;"> <p> VAROVÁNÍ! Používejte pouze studenou kohoutkovou vodu. Nepoužívejte filtrovanou (demineralizovanou) nebo destilovanou vodu. Nepoužívejte jiné tekutiny. Do zásobníku na vodu nenalévejte hořlavé či alkoholické tekutiny.</p> </div> |
| <p>Krok 7</p> | <p>Zatlačte zásobník na vodu do původní polohy.</p> |
| <p>Krok 8</p> | <p>Stiskněte: START . Pára se objeví přibližně za 2 minuty. Když trouba dosáhne nastavené teploty, zazní zvukový signál.</p> |
| <p>Krok 9</p> | <p>Když dojde v zásobníku voda, zazní signál. Doplňte zásobník na vodu. Na konci doby pečení zazní zvukový signál.</p> |
| <p>Krok 10</p> | <p>troubu vypněte.</p> |
| <p>Krok 11</p> | <p>Po každém dokončení pečení zásobník na vodu vyprázdněte. Viz kapitola „Čištění a údržba“, Vyprázdnění zásobníku.</p> |
| <p>Krok 12</p> | <p>Uvnitř trouby může docházet ke kondenzaci zbytkové vody. Po dokončení pečení opatrně otevřete dvířka. Jakmile trouba vychladne, vysušte její vnitřek pomocí měkkého hadříku.</p> |

6.3 Jak nastavit: Podporované Vaření

Každý pokrm v této podnabídce má doporučenou funkci a teplotu. Můžete upravit čas a teplotu. U některých pokrmů můžete také péct pomocí:

- Pečicí sonda





Úroveň, na kterou je pokrm připraven:





- Nepropečené nebo Méně
- Středně velké
- Dobře propečené nebo Více

| | |
|---------------|--|
| Krok 1 | Zapněte troubu. |
| Krok 2 | Vyberte: Nabídka. Stiskněte ovladač. |
| Krok 3 | Vyberte: Podporované Vaření. Stiskněte ovladač. |
| Krok 4 | Zvolte pokrm nebo druh jídla a potvrďte stisknutím ovladače. |
| Krok 5 | Stiskněte: START . |





6.4 Pečicí funkce

STANDARDNÍ



| Pečicí funkce | Použití |
|---|--|
|  Gril | Ke grilování tenkých kusů potravin a opékání chleba. |
|  Turbo gril | K pečení velkých kusů masa nebo drůbeže s kostmi na jedné úrovni. K zapékání a pečení dozlatova. |
|  Pravý horký vzduch | K pečení jídel na třech úrovních současně a k sušení potravin. Nastavte teplotu trouby o 20 – 40 °C nižší než při použití funkce Horní/spodní ohřev. |
|  Mražené potraviny | K přípravě polotovarů do křupava (např. hranolek, amerických brambor nebo jarních závitků). |

| Pečící funkce | Použití |
|--|---|
|  <p>Horní/spodní ohřev</p> | K pečení a opékání jídel na jedné úrovni trouby. |
|  <p>Pizza</p> | K pečení pizzy. K intenzivnějšímu opečení dozlatova a dosažení křupavého korpusu. |
|  <p>Spodní ohřev</p> | K pečení koláčů s křupavým korpusem a zavařování potravin. |
|  <p>Steamify</p> | Páru použijte k přípravě pokrmů v páře, dušení, jemnému pražení a pečení a opékání. |





SPECIALITY

| Pečící funkce | Použití |
|--|---|
|  <p>Zavařování</p> | K zavařování zeleniny (např. nakládané zeleniny). |
|  <p>Sušení</p> | K sušení krájeného ovoce, zeleniny a hub. |
|  <p>Ohřev talířů</p> | K předehřátí talířů k servírování. |
|  <p>Rozmrazování</p> | K rozmrazování potravin (zeleniny a ovoce). Doba rozmrazování závisí na množství a velikosti zmražených potravin. |
|  <p>Gratinované pokrmy</p> | Pro pokrmy jako lasagne nebo zapečené brambory. K zapékání a pečení dozlatova. |

DENNÍ POUŽÍVÁNÍ

| Pečící funkce | Použití |
|---|---|
|  Nízkoteplotní pečení | K přípravě měkkých a šťavnatých pečení. |
|  Uchovat teplé | K udržení teploty jídla. |
|  Vlhký horkovzduch | Tato funkce slouží k úspoře energie při pečení. Při použití této funkce se teplota ve vnitřku trouby může lišit od nastavené teploty. Je využito zbytkové teplo. Může dojít ke snížení tepelného výkonu. Další informace naleznete v kapitole „Denní používání“, Poznámky: Vlhký horkovzduch. |

PÁRA

| Pečící funkce | Použití |
|---|--|
|  Regenerace | Opakovaný ohřev potravin párou zabráňuje vysoušení povrchu. Teplo je rozváděno šetrným a rovnoměrným způsobem, což umožňuje obnovit chuť a aroma právě připravených potravin. Tuto funkci lze použít k opětovnému ohřevu potravin přímo na talíři. Pomocí různých poloh roštů můžete opětovně ohřívat více než jeden talíř najednou. |
|  Pečení chleba | Pomocí této funkce můžete připravovat chléb a housky s velmi dobrými profesionálními výsledky co do křupavosti, barvy a kůrky. |
|  Kynutí těsta | K urychlení kynutí těsta. Brání vysychání povrchu těsta a udržuje jeho pružnost. |
|  Vaření v páře | K přípravě zeleniny, příloh či ryb v páře |
|  Vysoká vlhkost | Tato funkce je vhodná pro přípravu delikátních pokrmů jako jsou krémy, koláče s náplní, paštiky terrine a ryby. |

| Pečící funkce | Použití |
|---|--|
|  Nízká vlhkost | Tato funkce je vhodná pro maso, drůbež, jídlo z trouby a dušená/zapékaná jídla. Díky kombinaci páry a ohřevu získá maso křehkou a šťavnatou strukturu spolu s křupavým povrchem. |

6.5 Poznámky k tématu: Vlhký horkovzduch

Tato funkce byla použita ke splnění energetické třídy a požadavků na ekodesign (podle směrnice EU 65/2014 a EU 66/2014). Testy podle normy: IEC/EN 60350-1.

Dvířka trouby by měla být během pečení zavřená, aby nedošlo k přerušení funkce a aby trouba fungovala co nejúspěšněji.

Pokud používáte tuto funkci, osvětlení se automaticky vypne po 30 sekundách.

Pokyny k pečení najdete v kapitole „Tipy a rady“, Vlhký horkovzduch. Pro obecná doporučení ohledně úspory energie viz kapitolu „Energetická účinnost“, Úspora energie.



7. FUNKCE HODIN

7.1 Popis funkcí hodin

| Funkce hodiny | Použití |
|-------------------------|--|
| Čas pečení | K nastavení délky přípravy jídla. Maximum je 23 h 59 min. |
| Kritéria spuštění | K nastavení začátku počítání časovače. |
| Ukončit akci | K nastavení toho, co se stane po dokončení počítání časovače. |
| Odložený start | K odložení startu nebo konce přípravy jídla. |
| Prodloužení doby pečení | K prodloužení doby přípravy. |
| Připomínka | K nastavení odpočítávání času. Maximum je 23 h 59 minut. Tato funkce nemá žádný vliv na provoz spotřebiče. |

| Kritéria spuštění | Poznámka |
|---|---|
| - | Časovač se spustí, když jej zapnete. |
|  | Časovač se spustí po zavření dvířek. |
| → | Časovač se spustí, když začne příprava jídla. |

FUNKCE HODIN

| Kritéria spuštění | Poznámka |
|---|--|
|  | Časovač se spustí, když spotřebič dosáhne nastavené teploty. |
|  | Časovač se spustí ve stanovenou dobu. |

7.2 Jak nastavit: Funkce hodin

| Jak nastavit hodiny | |
|---------------------|---|
| Krok 1 | Zvolte: Denní čas. Stiskněte ovladač. |
| Krok 2 | Otočením ovladače nastavte hodiny. Stiskněte ovladač. |

| Jak nastavit dobu přípravy | |
|----------------------------|---|
| Krok 1 | Zvolte pečicí funkci a nastavte teplotu. |
| Krok 2 | Zvolte: Časovač. |
| Krok 3 | Otočením ovladače nastavte čas. Stiskněte ovladač. |
| Krok 4 | Zvolte: Ukončit akci. Stiskněte ovladač. Časovač začne okamžitě odpočítávat. |

| Jak zvolit spuštění / ukončení vaření | |
|---------------------------------------|---|
| Krok 1 | Zvolte pečicí funkci a nastavte teplotu. |
| Krok 2 | Vyberte: ● ● ●. Stiskněte ovladač. |
| Krok 3 | Zvolte: Kritéria spuštění. Stiskněte ovladač. |
| Krok 4 | Zvolte: Ukončit akci. Stiskněte ovladač. |

| Jak odložit začátek a konec přípravy | |
|--------------------------------------|------------------------------------|
| Krok 1 | Vyberte: ● ● ●. Stiskněte ovladač. |

Jak odložit začátek a konec přípravy

| | |
|---------------|---|
| Krok 2 | Zvolte: Kritéria spuštění / Později. Stiskněte ovladač. |
| Krok 3 | Otočením ovladače nastavte čas zahájení. Stiskněte ovladač. |
| Krok 4 | Otočením ovladače nastavte čas ukončení. Stiskněte ovladač. |
| Krok 5 | Zvolte: Ukončit akci. Stiskněte ovladač. |

Jak odložit začátek bez nastavení konce přípravy

| | |
|---------------|---|
| Krok 1 | Vyberte: ● ● ● . Stiskněte ovladač. |
| Krok 2 | Zvolte: Kritéria spuštění / Později. |
| Krok 3 | Otočením ovladače nastavte čas zahájení. Dvojím stisknutím ovladače potvrďte volbu. |

Jak prodloužit dobu přípravy

Když zbývá 10 % doby přípravy a jídlo se nezdá být hotové, můžete prodloužit dobu přípravy. Také můžete změnit funkci trouby.

| | |
|---------------|---|
| Krok 1 | Zvolte: Časovač. |
| Krok 2 | K prodloužení doby přípravy stiskněte symbol upřednostňovaného času a volbu potvrďte stisknutím ovladače. |
| Krok 3 | Také můžete stisknout upřednostňovanou pečící funkci a stisknutím ovladače ji změnit. |

8. POUŽITÍ PŘÍSLUŠENSTVÍ



VAROVÁNÍ!

Viz kapitoly o bezpečnosti.

8.1 Vkládání příslušenství

Malý zářez nahoře zajišťuje vyšší bezpečnost. Tyto zářezy také fungují jako ochrana proti překlopení. Vysoký okraj kolem roštu slouží jako ochrana proti sklouznutí varných nádob z roštu.

POUŽITÍ PŘÍSLUŠENSTVÍ

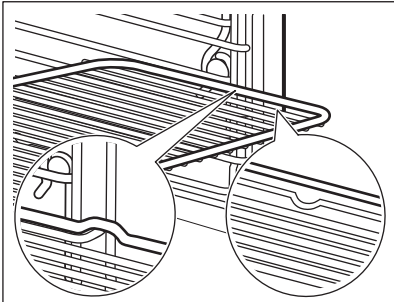
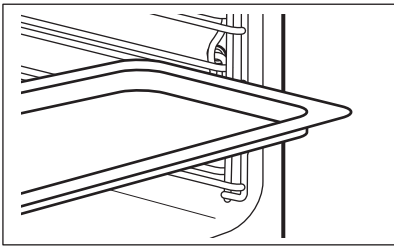
| | |
|--|---|
| <p>Tvarovaný rošt: Rošt zasuněte mezi vodící lišty drážek rošťů.</p> |  |
| <p>Plech na pečení / Hluboký pekáč: Zasuňte plech mezi drážky zvolené úrovně roštu.</p> |  |

8.2 Pečicí sonda

Pečicí sonda – měří teplotu uvnitř pokrmu. Použití je možné u každé pečicí funkce.



| Lze nastavit dvě teploty: | |
|---|---|
| <p>°C Teplota trouby: minimálně 120 °C.</p> | <p> Teplota ve středu pokrmu.</p> |

| Pro dosažení nejlepších výsledků: | | |
|--|---------------------------------|--|
| Přísady by měly mít pokojovou teplotu. | Nepoužívejte pro tekuté pokrmy. | V průběhu přípravy musí zůstat v pokrmu. |

Trouba vypočítá přibližný čas konce pečení. Ten závisí na množství pokrmu, nastavené funkci trouby a teplotě.

8.3 Pokyny k použití: Pečicí sonda

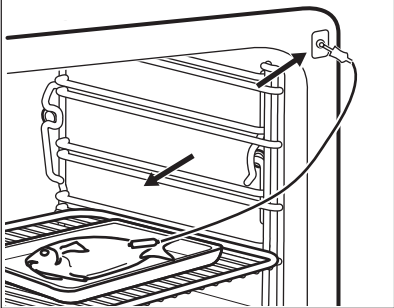
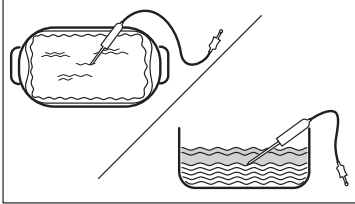
| | |
|---------------|--|
| Krok 1 | Zapněte troubu. |
| Krok 2 | Nastavte pečicí funkci a v případě potřeby teplotu trouby. |

| | | |
|--|--|--|
| Krok 3 | Vložte: Pečicí sonda. | |
| Maso, drůbež a ryby | Dušená/zapékaná jídla | |
| <p>Zasuňte hrot Pečicí sonda do středu masa nebo ryby, pokud možno do nejsilnější části. Ujistěte se, že alespoň 3/4 Pečicí sonda spočívá uvnitř pokrmu.</p> | <p>Zasuňte hrot Pečicí sonda přesně uprostřed hrnce. Pečicí sonda během pečení musí držet stabilně na jednom místě. Abyste toho dosáhli, použijte pevnou přísadu. Okraj zapékačské misky použijte k podepření silikonové rukojeti Pečicí sonda. Špička Pečicí sonda by se neměla dotýkat dna zapékačské misky.</p> | |
|  |  | |
| Krok 4 | Zasuňte Pečicí sonda do zásuvky na přední straně trouby. Displej zobrazí aktuální teplotu: Pečicí sonda. | |
| Krok 5 |  – zvolte a stisknutím ovladače nastavte teplotu pečicí sondy ve středu pokrmu. | |
| Krok 6 | Stisknutím ovladače nastavte upřednostňovanou volbu pečicí sondy: <ul style="list-style-type: none"> • Zvukový signál – jakmile střed pokrmu dosáhne nastavené teploty, zazní zvukový signál. • Zvukový signál a ukončení pečení – jakmile střed pokrmu dosáhne nastavené teploty, zazní zvukový signál a trouba se vypne. | |
| Krok 7 | Otočením ovladače zvolte funkci. Stisknutím ovladače potvrďte výběr. | |
| Krok 8 | Stiskněte: START . Jakmile pokrm dosáhne nastavené teploty, zazní zvukový signál. Můžete se rozhodnout skončit nebo pokračovat v přípravě jídla, abyste zajistili, že je pokrm dobře propečený. | |

| | |
|---------------|--|
| Krok 9 | Odpojte Pečicí sonda zástrčku ze zásuvky a vyjměte pokrm z trouby.  VAROVÁNÍ! Hrozí nebezpečí popálení, protože Pečicí sonda se zahřívá. Při vytahování zástrčky a vyjmutí sondy z pokrmu buďte opatrní. |
|---------------|--|

9. DOPLŇKOVÉ FUNKCE

9.1 Jak uložit: Oblíbené



Můžete ukládat svá oblíbená nastavení, jako např. pečicí funkci, dobu pečení, teplotu nebo čisticí funkci. Můžete uložit tři oblíbená nastavení.

Uložená nastavení jsou dostupná v nabídce: Oblíbené.

| | |
|---------------|--|
| Krok 1 | Zapněte spotřebič. |
| Krok 2 | Zvolte upřednostňované nastavení a stiskněte ovladač. |
| Krok 3 | Vyberte: Nabídka / Oblíbené. |
| Krok 4 | Vyberte: Uložit aktuální nastavení. Otočením ovladače zvolte polohu nastavení. |
| Krok 5 | Stisknutím ovladače přidáte nastavení do seznamu: Oblíbené. |

9.2 Automatické vypnutí

Pokud je spuštěna nějaká pečicí funkce a vy nezměníte žádné nastavení, trouba se po určité době z bezpečnostních důvodů vypne.

|  (°C) |  (h) |
|--|---|
| 30 - 115 | 12.5 |
| 120 - 195 | 8.5 |
| 200 - 230 | 5.5 |

Automatické vypnutí nefunguje s funkcemi: Osvětlení, Pečicí sonda, Čas ukončení, Nízkoteplotní pečení.

9.3 Chladicí ventilátor

Když je spotřebič v provozu, chladicí ventilátor se automaticky zapne, aby udržoval povrch spotřebiče chladný. Pokud spotřebič vypnete, chladicí ventilátor bude dál pracovat až do úplného ochlazení spotřebiče.

10. TIPY A RADY

10.1 Doporučení k pečení



Teploty a časy přípravy v tabulkách jsou pouze orientační. Závisí na receptu, kvalitě a množství použitých přísad.





Váš spotřebič může péct jinak, než jak jste byli zvyklí u starého spotřebiče. Níže uvedené rady představují doporučená nastavení teploty, délky přípravy a polohy roštu pro specifické druhy pokrmů.





Jestliže nemůžete najít nastavení pro konkrétní recept, snažte se vybrat podobný.

Více doporučení ohledně vaření naleznete v tabulkách vaření na naší webové stránce. Tipy pro vaření naleznete pomocí výrobního čísla (PNC), které je uvedeno na typovém štítku na předním rámu vnitřku spotřebiče.

10.2 Vlhký horkovzduch



Nejlépeších výsledků dosáhnete, budete-li se řídit doporučenou dobou pečení v tabulce níže.

|  |  |  (°C) |  |  (min) |
|--|---|---|---|--|
| Sladké pečivo, 16 kusů | plech na pečení nebo pekáč na zachycení tuku | 180 | 2 | 25 - 35 |
| Piškotová roláda | plech na pečení nebo pekáč na zachycení tuku | 180 | 2 | 15 - 25 |
| Celá ryba, 0,2 kg | plech na pečení nebo pekáč na zachycení tuku | 180 | 3 | 15 - 25 |
| Sušenky, 16 kusů | plech na pečení nebo pekáč na zachycení tuku | 180 | 2 | 20 - 30 |
| Makronky, 24 kusů | plech na pečení nebo pekáč na zachycení tuku | 160 | 2 | 25 - 35 |
| Muffin, 12 kusů | plech na pečení nebo pekáč na zachycení tuku | 180 | 2 | 20 - 30 |
| Slané pečivo, 20 kusů | plech na pečení nebo pekáč na zachycení tuku | 180 | 2 | 20 - 30 |

|  |  |  (°C) |  |  (min) |
|--|---|---|---|--|
| Sušenky z křehkého těsta, 20 kusů | plech na pečení nebo pekáč na zachycení tuku | 140 | 2 | 15 - 25 |
| Ovocné dortíky, 8 kusů | plech na pečení nebo pekáč na zachycení tuku | 180 | 2 | 15 - 25 |

10.3 Vlhký horkovzduch – doporučená příslušenství

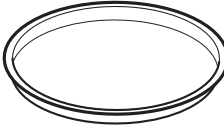
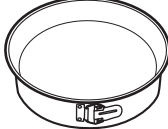



Používejte formy a nádoby z tmavého kovu a s povrchovou vrstvou. Pohlcují teplo lépe než nádoby ze světlého kovu a s reflexní úpravou.





| | | | |
|--|---|---|--|
|  |  |  |  |
| Plech na pizzu | Zapékací forma | Pečicí šálky | Dortový korpus |
| Tmavý, nereflexní Průměr 28 cm | Tmavý, nereflexní Průměr 26 cm | Keramika Průměr 8 cm, výška 5 cm | Tmavý, nereflexní Průměr 28 cm |

10.4 Tabulky vaření pro zkušebny





Informace pro zkušebny

Testy podle normy: EN 60350, IEC 60350.
Pečení na jedné úrovni – pečení ve formě





|  |  |  °C |  min |  |
|--|---|---|--|---|
| Piškotový koláč bez tuku | Pravý horký vzduch | 160 | 45 - 60 | 2 |
| Piškotový koláč bez tuku | Horní/spodní ohřev | 160 | 45 - 60 | 2 |
| Jablečný koláč, 2 formy na pečení, Ø 20 cm | Pravý horký vzduch | 160 | 55 - 65 | 2 |

|  |  |  °C |  min |  |
|--|---|---|--|---|
| Jablečný koláč, 2 formy na pečení, Ø 20 cm | Horní/spodní ohřev | 180 | 55 - 65 | 1 |
| Máslové sušenky | Pravý horký vzduch | 140 | 25 - 35 | 2 |
| Máslové sušenky | Horní/spodní ohřev | 140 | 25 - 35 | 2 |

Pečení na jedné úrovni – sušenky
Použijte třetí polohu roštu.

|  |  |  °C |  min |
|--|---|---|--|
| Malé koláče, 20 kousků na plech, předehřejte prázdnou troubu | Pravý horký vzduch | 150 | 20 - 30 |
| Malé koláče, 20 kousků na plech, předehřejte prázdnou troubu | Horní/spodní ohřev | 170 | 20 - 30 |





Víceúrovňové pečení – sušenky

|  |  |  °C |  min |  |
|---|--|--|---|---|
| Máslové sušenky | Pravý horký vzduch | 140 | 25 - 45 | 2 / 4 |
| Malé koláče, 20 kousků na plech, předehřejte prázdnou troubu | Pravý horký vzduch | 150 | 25 - 35 | 1 / 4 |
| Piškotový koláč bez tuku | Pravý horký vzduch | 160 | 45 - 55 | 2 / 4 |
| Jablečný koláč, 1 plechová forma na roštu (Ø 20 cm) | Pravý horký vzduch | 160 | 55 - 65 | 2 / 4 |

Gril
Předehřejte prázdnou troubu po dobu pěti minut.







ČIŠTĚNÍ A ÚDRŽBA

Grilujte s maximálním nastavením teploty.

|  |  |  min |  |
|--|---|--|---|
| Topinky | Gril | 1 - 2 | 5 |
| Hovězí steak, v polovině doby obraťte | Gril | 24 - 30 | 4 |

Informace pro zkušebny

Testy pro funkci: Vaření v páře.
Testy podle normy IEC 60350-1.
Nastavte teplotu na 100°C.

|  |  Nádoba (Gastronorm) |  kg |  |  min |  |
|--|--|---|---|--|---|
| Brokolice, předehejte prázdnou troubu | 1 x 2/3 děrovaná | 0.3 | 3 | 8 - 9 | Vložte plech na pečení do první polohy roštu. |
| Brokolice, předehejte prázdnou troubu | 1 x 2/3 děrovaná | max. | 3 | 10 - 11 | Vložte plech na pečení do první polohy roštu. |
| Hrášek, zmražený | 2 x 2/3 děrovaná | 2 x 1,5 | 2 a 4 | Dokud teplota v nejchladnějším místě nedosáhne 85 °C. | Vložte plech na pečení do první polohy roštu. |



11. ČIŠTĚNÍ A ÚDRŽBA



VAROVÁNÍ!

Viz kapitoly o bezpečnosti.

11.1 Poznámky k čištění

| | |
|--|---|
|  <p>Čistící prostředky</p> | <p>Přední stranu spotřebiče očistěte pouze hadříkem z mikrovlákna namočeným v roztoku teplé vody a šetrného mycího prostředku.</p> |
| | <p>Kovové plochy očistěte pomocí čistícího roztoku.</p> |
| | <p>Skvrny vyčistěte pomocí šetrného čistícího prostředku.</p> |
|  <p>Každodenní použití</p> | <p>Vnitřek trouby očistěte po každém použití. Hromadění mastnoty či zbytků jídel může způsobit požár.</p> |
| | <p>Ve spotřebiči neuchovávejte potraviny déle než 20 minut. Po každém použití vysušte vnitřek spotřebiče pouze hadříkem z mikrovlákna.</p> |
|  <p>Příslušenství</p> | <p>Všechno příslušenství vyčistěte po každém použití a nechte jej oschnout. Použijte pouze hadřík z mikrovlákna namočený v roztoku teplé vody a šetrného mycího prostředku. Příslušenství nečistěte v myčce nádobí.</p> |
| | <p>Nepřilnavé příslušenství nečistěte pomocí abrazivních čistících prostředků nebo ostrých předmětů.</p> |

11.2 Jak vyjmout: Roštové drážky

K vyčištění trouby vyjměte drážky na rošty.

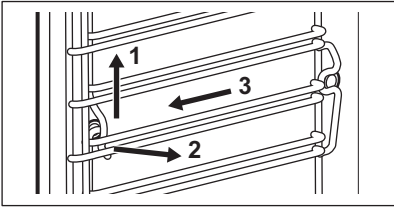
| | | |
|--|--|---|
| Krok 1 | Vypněte troubu a vyčkejte, dokud nevychladne. |  |
| Krok 2 | Drážky na rošty opatrně nadzvedněte a vytáhněte z předního úchyty. | |
| Krok 3 | Odtáhněte přední konec konstrukce roštových drážek od postranní stěny. | |
| Krok 4 | Vytáhněte konstrukci roštových drážek ze zadního úchyty. | |
| <p>Drážky na rošty nainstalujte stejným postupem v opačném pořadí.</p> | | |

11.3 Jak používat: Čištění párou

| Než začnete: | | |
|---|--|--|
| Vypněte troubu a vyčkejte, dokud nevychladne. | Vyjměte všechno příslušenství a vyjímatelé drážky roštů. | Spodní část vnitřku trouby a vnitřní sklo dvířek očistíte měkkým hadříkem namočeným v roztoku teplé vody a šetrného mycího prostředku. |

| Krok 1 | Zásobník na vodu naplňte na maximální úroveň, dokud nezazní zvukový signál nebo se na displeji nezobrazí zpráva. | |
|--|--|--------|
| Krok 2 | Zvolte: Nabídka / Čištění. | |
| Funkce | Popis | Délka |
| Čištění párou | Lehké čištění | 30 min |
| Čištění párou plus | Normální čištění Vnitřek trouby postříkejte mycím prostředkem. | 75 min |
| Krok 3 | Zapněte funkci. Řiďte se pokyny na displeji. Po ukončení čištění zazní zvukový signál. | |
| Krok 4 | Chcete-li signál vypnout, stiskněte otočný volič. | |
| ⓘ Když tato funkce běží, osvětlení je vypnuté. | | |

| Po ukončení čištění: | | |
|----------------------|---|---|
| Vypněte troubu. | Jakmile je trouba chladná, vysušte její vnitřek pomocí měkkého hadru. | Dvířka trouby nechte otevřená a vyčkejte, dokud vnitřek trouby nevyschne. |

11.4 Připomínka čištění

| |
|--|
| Zobrazí-li se připomínka, je doporučeno provést čištění. |
| Použijte funkci: Čištění párou plus. |
| Připomínku můžete zapnout nebo vypnout v nabídce: Nastavení. |

11.5 Pokyny k použití: Odstraňování vod. kamene

| Než začnete: | | |
|---|--------------------------------|--|
| Vypněte troubu a vyčkejte, dokud nevychladne. | Vyjměte veškeré příslušenství. | Zkontrolujte, zda je zásobník na vodu prázdný. |

Trvání první části: zhruba 100 min

| | |
|---------------|--|
| Krok 1 | Vložte hluboký plech na první polohu roštu. |
| Krok 2 | Do zásobníku na vodu nalijte 250 ml přípravku na odstranění vodního kamene. |
| Krok 3 | Zbývající objem zásobníku na vodu dolijte plně vodou, dokud nezazní zvukový signál nebo se na displeji nezobrazí zpráva. |
| Krok 4 | Vyberte: Nabídka / Čištění. |
| Krok 5 | Zapněte funkci a řiďte se pokyny na displeji. Spustí se první část odstraňování vodního kamene. |
| Krok 6 | Na konci první části vyprázdněte hluboký plech a vložte jej zpět na první polohu roštu. |

Trvání druhé části: zhruba 35 min

| | |
|---------------|--|
| Krok 7 | Zbývající objem zásobníku na vodu dolijte plně vodou, dokud nezazní zvukový signál nebo se na displeji nezobrazí zpráva. |
| Krok 8 | Po dokončení funkce hluboký plech vyjměte. |

i Když tato funkce běží, osvětlení je vypnuté.

Po dokončení odstraňování vodního kamene:

| | | |
|-----------------|--|---|
| troubu vypněte. | Jakmile trouba vychladne, vysušte její vnitřek pomocí měkkého hadříku. | Dvířka trouby nechte otevřená a vyčkejte, dokud vnitřek trouby nevyschne. |
|-----------------|--|---|

i Pokud v troubě zůstanou nějaké zbytky vodního kamene i po dokončení jeho odstraňování, na displeji se zobrazí výzva k zopakování postupu.

11.6 Připomínka odstranění vodního kamene

K odstranění vodního kamene vás vyzvou dvě připomínky. Připomínku odstranění vodního kamene nelze vypnout.

ČIŠTĚNÍ A ÚDRŽBA

| Typ | Popis |
|---|---|
| Měkká připomínka | Doporučí vám, abyste z trouby odstranili vodní kámen. |
| Tvrdá připomínka | Uloží vám povinnost odstranit z trouby vodní kámen. Pokud neodstraní- te vodní kámen z trouby, když se zobrazuje důrazná připomínka, nebu- dete moci používat parní funkce. |
|  Tyto připomínky se aktivují při každém vypnutí trouby. | |

11.7 Pokyny k použití: Proplachování

| Než začnete: | |
|---|--------------------------------|
| Vypněte troubu a vyčkejte, dokud nevychladne. | Vyjměte veškeré příslušenství. |

| | |
|---|--|
| Krok 1 | Vložte hluboký plech na první polohu roštu. |
| Krok 2 | Zásobník na vodu naplňte vodou na maximální úroveň, dokud nezazní zvukový signál nebo se na displeji nezobrazí zpráva. |
| Krok 3 | Vyberte: Nabídka / Čištění / Proplachování. Délka: přibližně 30 min |
| Krok 4 | Zapněte funkci a řiďte se pokyny na displeji. |
| Krok 5 | Po dokončení funkce hluboký plech vyjměte. |
|  Když tato funkce běží, osvětlení je vypnuté. | |

11.8 Připomínka sušení

Po přípravě s funkcí pečení v páře se na displeji zobrazí výzva k vysušení trouby. Stisknutím ANO troubu vysušíte.

11.9 Pokyny k použití: Sušení

Po přípravě s funkcí pečení v páře nebo po čištění párou vysušte vnitřek trouby.

| | |
|---------------|--------------------------------------|
| Krok 1 | Přesvědčte se, že je trouba chladná. |
| Krok 2 | Vyjměte veškeré příslušenství. |
| Krok 3 | Vyberte nabídku: Čištění / Sušení. |

| | |
|---------------|-------------------------------|
| Krok 4 | Řiďte se pokyny na obrazovce. |
|---------------|-------------------------------|

11.10 Pokyny k použití: Vyprázdnění zásobníku

Použitím po přípravě v páře odstraníte ze zásobníku zbylou vodu.

| Než začnete: | |
|---|--------------------------------|
| Vypněte troubu a vyčkejte, dokud nevychladne. | Vyjměte veškeré příslušenství. |

| | |
|---------------|---|
| Krok 1 | Vložte hluboký plech na první polohu roštu. |
| Krok 2 | Vyberte: Nabídka / Čištění / Vyprázdnění zásobníku. Délka: 6 min |
| Krok 3 | Zapněte funkci a řiďte se pokyny na displeji. |
| Krok 4 | Po dokončení funkce hluboký plech vyjměte. |

 Když tato funkce běží, osvětlení je vypnuté.

11.11 Jak odstranit a nainstalovat: Dvířka

Dvířka a vnitřní skleněné panely lze za účelem čištění demontovat. Počet skleněných panelů se liší dle modelu.



VAROVÁNÍ!

Dvířka jsou těžká.



POZOR!

Se sklem manipulujte opatrně, především u hran předního skleněného panelu. Sklo může prasknout.

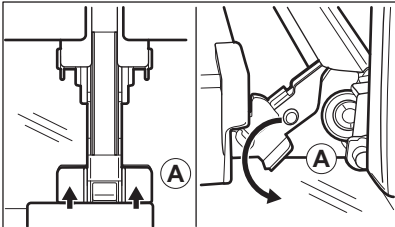
| | | |
|---------------|---|---|
| Krok 1 | Zcela otevřete dvířka. |  |
| Krok 2 | Nadzdvihněte a stiskněte upínací páčky (A) na obou dveřních závěsech až na doraz. | |
| Krok 3 | Privěte dvířka trouby do první polohy otevření (přibližně do úhlu 70°). Podržte dvířka na obou stranách a vytáhněte je směrem šikmo vzhůru od trouby. Dvířka položte vnější stranou dolů na měkkou látku na rovné podložce. | |

ČIŠTĚNÍ A ÚDRŽBA

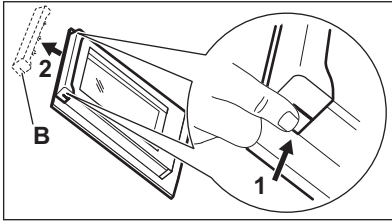
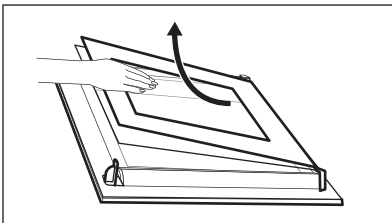
| | | |
|---------------|---|---|
| Krok 4 | Uchopte okrajovou lištu (B) na horní straně dvířek na obou stranách a zatlačením směrem dovnitř uvolněte svorku těsnění. |  |
| Krok 5 | Vytáhněte okrajovou lištu dopředu a vyjměte ji. | |
| Krok 6 | Uchopte skleněné panely jednu po druhé na jejich horní straně a vytáhněte je z drážek směrem nahoru. | |
| Krok 7 | Skleněný panel omyjte vodou s mycím prostředkem. Skleněný panel pečlivě osušte. Skleněné panely nemyjte v myčce nádobí. |  |
| Krok 8 | Po čištění proveďte výše uvedené kroky v opačném pořadí. | |
| Krok 9 | Nejprve nainstalujte menší a potom větší panel a dvířka. Ujistěte se, že jsou skleněné panely vloženy do správné polohy, jinak by se mohli povrch dvířek přehřívát. | |

11.12 Jak vyměnit: Osvětlení



VAROVÁNÍ!

Nebezpečí úrazu elektrickým proudem.
Žárovka může být horká.

Před výměnou osvětlení:

| Krok 1 | Krok 2 | Krok 3 |
|---|------------------------------------|---------------------------------------|
| Vypněte troubu. Počkejte, dokud trouba nevychladne. | Odpojte troubu od elektrické sítě. | Na dno vnitřku trouby položte utěrku. |

Horní žárovka

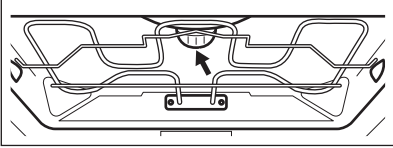
| | | |
|---------------|---|--|
| Krok 1 | Skleněným krytem otočte a sejměte jej. |  |
| Krok 2 | Sejměte kovový kroužek a vyčistěte skleněný kryt. | |
| Krok 3 | K výměně použijte vhodnou žárovku odolnou proti teplotě 300 °C. | |
| Krok 4 | Na skleněný kryt nasadte kovový kroužek. | |

Boční žárovku

| | |
|---------------|---|
| Krok 1 | Odstraněním levé drážky na rošt získáte přístup k žárovce. |
| Krok 2 | Pomocí šroubováku Torx 20 sejměte kryt. |
| Krok 3 | Odmontujte a vyčistěte kovový rám a těsnění. |
| Krok 4 | K výměně použijte vhodnou žárovku odolnou proti teplotě 300 °C. |
| Krok 5 | Namontujte kovový rám a těsnění. Utáhněte šrouby. |
| Krok 6 | Namontujte levou drážku na rošt. |



12. ODSTRAŇOVÁNÍ ZÁVAD





VAROVÁNÍ!



Viz kapitoly o bezpečnosti.

12.1 Co dělat, když...

|  Spotřebič se nezapne nebo se neohřívá | |
|---|--|
|  Možná příčina |  Řešení |
| Spotřebič není zapojen do elektrické sítě nebo je zapojen nesprávně. | Zkontrolujte, zda je spotřebič správně zapojený do elektrické sítě. |
| Hodiny nejsou nastavené. | Nastavte hodiny, podrobnosti viz Funkce hodin kapitola, Pokyny pro nastavení: Funkce hodin. |
| Dvířka nejsou správně zavřená. | Zcela zavřete dvířka. |
| Je spálená pojistka. | Zkontrolujte, zda není příčinou závady pojistka. Pokud problém přetrvává, obraťte se na kvalifikovaného elektrikáře. |
| Spotřebič Dětská bezp. pojistka je zapnutý. | Viz kapitola „Nabídka“, podnabídka pro: Funkce. |



|  Součásti | |
|---|--|
|  Popis |  Řešení |
| Spálená žárovka. | Vyměňte žárovku. Podrobnosti naleznete v kapitole „Čištění a údržba“ v části Jak vyměnit: Osvětlení. |

Výpadek proudu vždy čištění zastaví. Je-li čištění přerušené výpadkem proudu, zopakujte jej.

|  Problémy se signálem Wi-Fi sítě | |
|---|---|
|  Možná příčina |  Řešení |
| Problém se signálem bezdrátové sítě. | Zkontrolujte, zda je vaše mobilní zařízení připojeno k bezdrátové síti. Zkontrolujte bezdrátovou síť a router. Restartujte router. |
| Byl nainstalován nový router nebo byla změněna konfigurace routeru. | Chcete-li znovu konfigurovat spotřebič a mobilní zařízení, viz část <i>Bezdrátové připojení</i> v kapitole „Před prvním použitím“. |
| Signál bezdrátové sítě je slabý. | Přesuňte router co nejbližší ke spotřebiči. |
| Bezdrátový signál je rušen další mikrovlnnou troubou umístěnou poblíž spotřebiče. | Vypněte mikrovlnnou troubu. Nepoužívejte současně další mikrovlnnou troubu a dálkové ovládání spotřebiče. Mikrovlny ruší Wi-Fi signál. |



12.2 Jak spravovat: Chybové kódy

Když dojde k chybě software, na displeji se zobrazí chybová zpráva. V této části naleznete seznam problémů, které můžete zvládnout sami.

|  Kód a popis |  Řešení |
|--|---|
| F111 - Pečicí sonda není správně zasunutá do zásuvky. | Zcela zasuňte Pečicí sonda do zásuvky. |
| F601 – došlo k problému se WiFi signálem. | Zkontrolujte vaše síťové připojení. Viz část „Před prvním použitím“, <i>Bezdrátové připojení</i> . |
| F604 – první připojení k WiFi se nezdařilo. | Vypněte a zapněte spotřebič a zkuste to znovu. Viz část „Před prvním použitím“, <i>Bezdrátové připojení</i> . |
| F908 – systém spotřebiče se nemohl připojit k ovládacímu panelu. | Spotřebič vypněte a zapněte. |

Pokud se jedna z těchto chybových zpráv nadále zobrazuje na displeji, znamená to možné vypnutí chybného podsystému. V takovém případě se obraťte na autorizované servisní středisko. Pokud dojde k jedné z těchto chyb, zbývající funkce spotřebiče budou dále fungovat jako obvykle.

ENERGETICKÁ ÚČINNOST

| | |
|---|---|
|  Kód a popis |  Řešení |
| F602, F603 – WiFi není k dispozici. | Spotřebič vypněte a zapněte. |

12.3 Servisní údaje

Pokud problém nemůžete vyřešit sami, obraťte se na svého prodejce nebo autorizované servisní středisko.

Potřebné údaje pro servisní středisko najdete na typovém štítku. Typový štítek se nachází na předním rámu vnitřku spotřebiče. Nesundávejte typový štítek z vnitřní části spotřebiče.

| Doporučujeme vám zapsat si údaje sem: | |
|---------------------------------------|-------|
| Model (Mod.) | |
| Výrobní číslo (PNC) | |
| Sériové číslo (S.N.) | |

13. ENERGETICKÁ ÚČINNOST

13.1 Informace o výrobku a Informační list výrobku dle nařízení EU o ekodesignu a energetických štítcích

| | |
|---|--|
| Jméno dodavatele | AEG |
| Označení modelu | BSE988330M 944188558 BSK988330M 944188557 |
| Index energetické účinnosti | 61,9 |
| Třída energetické účinnosti | A++ |
| Spotřeba energie při standardním zatížení, konvenční ohřev | 1,09kWh/cyklus |
| Spotřeba energie při standardním zatížení, režim nuceného větráku | 0,52kWh/cyklus |
| Počet dutin | 1 |
| Zdroj tepla | Elektrická energie |

| | | |
|------------|-----------------|--------|
| Hlasitost | 70l | |
| Typ trouby | Vestavná trouba | |
| Hmotnost | BSE988330M | 37.0kg |
| | BSK988330M | 37.0kg |

IEC/EN 60350-1 - Elektrické spotřebiče na vaření pro domácnost – část 1: Rozsahy, trouby, parní trouby a grily - Metody měření výkonu.

13.2 Úspora energie



Tento spotřebič je vybaven funkcemi, které vám pomohou ušetřit energii při každodenním vaření.

Ujistěte se, že jsou dvířka spotřebiče při jeho provozu zavřena. Během pečení neotvírejte dvířka spotřebiče příliš často. Těsnění dvířek udržujte čisté a kontrolujte, zda je na svém místě řádně uchyceno.

Pro účinnější úsporu energie používejte kovové nádoby.

Je-li to možné, spotřebič před pečením nepředehřívejte.

Připravujete-li několik jídel najednou, snažte se, aby prodlevy při pečení byly co nejkratší.

Horkovzdušné pečení

Je-li to možné, pro úsporu energie používejte funkce pečení s ventilátorem.

Zbytkové teplo

Je-li spuštěn program s Délka a doba pečení je delší než 30 minut, topné články se u některých funkcích spotřebiče automaticky vypnou dříve.

Ventilátor a osvětlení nadále pracují. Po vypnutí spotřebiče se na displeji zobrazuje zbytkové teplo. Toto teplo můžete využít k udržení teploty jídla.

Je-li doba pečení delší než 30 minut, snižte teplotu spotřebiče na minimum 3–10 minut před koncem pečení. Pečení bude pokračovat i nadále díky zbytkovému teplu uvnitř spotřebiče.

Zbytkové teplo můžete využít k ohřevu jiného jídla.

Uchování teploty jídla

Chcete-li využít zbytkové teplo k uchování teploty pokrmu, zvolte nejnižší možné nastavení teploty. Na displeji se zobrazí ukazatel zbytkového tepla nebo teplota.

Pečení s vypnutým osvětlením

Při pečení vypněte osvětlení. Zapněte ho pouze tehdy, když ho skutečně potřebujete.

Vlhký horkovzduch

Tato funkce slouží k úspoře energie při pečení.

Pokud používáte tuto funkci, osvětlení se automaticky vypne po 30 sekundách. Osvětlení můžete znovu zapnout, ale omezíte tím předpokládanou úsporu energie.

14. STRUKTURA NABÍDKY

14.1 Nabídka

| Položka nabídky | | Použití |
|---------------------|-----------|--|
| Oblíbené | | Zobrazí oblíbená nastavení. |
| Podporované Vaření | | Zobrazí automatické programy. |
| Čištění | | Zobrazí čisticí programy. |
| Funkce | | Slouží k nastavení konfigurace spotřebiče. |
| Na- sta- vení | Připojení | Slouží ke konfiguraci sítě. |
| | Nastavení | Slouží k nastavení konfigurace spotřebiče. |
| | Obsluha | Zobrazuje verzi software a konfiguraci. |

14.2 Dílčí nabídka pro: Čištění

| Dílčí nabídka | Použití |
|--------------------------|--|
| Čištění párou | Lehké čištění. |
| Čištění párou plus | Důkladné čištění. |
| Odstraňování vod. kamene | Vyčištění okruhu generátoru páry od usazeného vodního kamene. |
| Vyprázdnění zásobníku | Program k odstranění zbytkové vody ze zásobníku po použití parních funkcí. |
| Proplachování | Vyčištění okruhu generátoru páry. Po častém vaření v páře použijte propláchnutí. |
| Sušení | Postup pro vysoušení vnitřku trouby od kondenzace zbývající po použití parních funkcí. |
| Připomínka čištění | Připomene vám vyčištění trouby. |

14.3 Dílčí nabídka pro: Funkce

| Dílčí nabídka | Použití |
|---------------------------|--|
| Osvětlení | Slouží k zapnutí a vypnutí osvětlení. |
| Viditelná ikona osvětlení | Na obrazovce se zobrazí symbol žárovky. |
| Dětská bezp. pojistka | Brání náhodnému zapnutí spotřebiče. Pokud je tato možnost zapnutá, zobrazí se tento text Dětská bezp. pojistka na displeji při zapnutí spotřebiče. Abyste mohli spotřebič používat, zvolte písmena kódu v abecedním pořadí. |
| Rychlé zahřátí | Zkracuje čas zahřívání. Tato funkce je dostupná pouze u některých funkcí spotřebiče. |
| Ohřev a uchování tepl. | Slouží k udržení teploty připraveného jídla po dobu 30 minut po dokončení přípravy. Když je tato funkce zapnutá, na displeji se zobrazí zpráva „Funkce Uchovat teplé zapnuta“. Tato funkce je k dispozici pouze s některými pečicími funkcemi a je-li nastavená funkce Trvání. |

14.4 Dílčí nabídka pro: Připojení

| Dílčí nabídka | Popis |
|---------------------------|---|
| WiFi | Zapnutí a vypnutí: WiFi. |
| Dálkové ovládání | Slouží k zapnutí a vypnutí dálkového ovládání. Funkce je viditelná pouze po zapnutí: WiFi. |
| Síť | Ke kontrole stavu sítě a signálu: WiFi. |
| Automatický chod na dálku | Slouží ke spuštění obsluhy na dálku automaticky po stisknutí ZAPNOUT. Funkce je viditelná pouze po zapnutí: WiFi. |
| Zapomenout síť | Slouží k zabránění automatického připojení spotřebiče k aktuální síti. |

14.5 Dílčí nabídka pro: Nastavení

| Dílčí nabídka | Popis |
|---------------------------|---|
| Jazyk | Slouží k nastavení jazyka spotřebiče. |
| Denní čas | K nastavení aktuálního času a data. |
| Časové údaje | Slouží k zapnutí a vypnutí hodin. |
| Formát digitálních hodin | Slouží ke změně formátu zobrazování časových údajů. |
| Připomínka čištění | Slouží k zapnutí a vypnutí připomínky. |
| Tóny tlačítek | K zapnutí a vypnutí tónů dotykových políček. Tóny nelze vypnout u dotykových políček: ①, STOP . |
| Alarm/chybový tón | K zapnutí a vypnutí chybových tónů. |
| Hlasitost zv. signalizace | K nastavení hlasitosti tónů tlačítek a signalizace. |
| Displej jas | K nastavení jasu displeje. |
| Tvrдость vody | K nastavení tvrdosti vody. |
| Jednotka teploty | Nastaví jednotku teploty na °C / °F. |

14.6 Dílčí nabídka pro: Obsluha





| Dílčí nabídka | Popis |
|--------------------------|--|
| Režim demo | Aktivační / deaktivaci kód: 2468 |
| Licence | Informace o licencích. |
| Verze software | Informace o verzi softwaru. |
| Zrušit všechna nastavení | K obnovení továrního nastavení. |
| Zrušit všechna okna | Obnoví všechny vyskakovací prvky na původní nastavení. |

15. JE TO SNADNÉ!



Před prvním použitím musíte nastavit:

| | | | | |
|-------|-------------|---------------------------|--------------|-----------|
| Jazyk | Displej jas | Hlasitost zv. signalizace | Tvrdost vody | Denní čas |
|-------|-------------|---------------------------|--------------|-----------|



Seznamte se se základními symboly na ovládacím panelu a displeji:

| | | | | |
|--|--|--|---|--------------|
|  Zapnout / Vypnout |  Informace |  Funkce časovače |  Pečicí sonda | START / STOP |
|--|--|--|---|--------------|

Zahájení používání spotřebiče

| Rychlé spuštění | Zapněte spotřebič a začněte vařit s výchozí teplotou a délkou trvání funkce. | Krok 1 | Krok 2 | Krok 3 |
|-----------------------|---|--|---|--------------------|
| | | Stiskněte a podržte:  . |  ... – stiskněte funkci spotřebiče a poté stiskněte ovladač. | Stiskněte: START . |
| Rychlé vypnutí | Spotřebič můžete kdykoliv vypnout na jakémkoliv obrazovce nebo při jakémkoliv zobrazené zprávě. |  – stiskněte a podržte, dokud se spotřebič nevypne. | | |

Zahájení vaření

| Krok 1 | Krok 2 | Krok 3 | Krok 4 |
|--|--|--|---------------------------------------|
|  – stisknutím zapnete spotřebič. |  ... – zvolte pečicí funkci a stiskněte ovladač. |  – otočením ovladače nastavte teplotu a ovladač stiskněte. | START – stisknutím spusťte vaření. |

Příprava v páře – Steamify

Nastavte teplotu. Typ parní pečicí funkce závisí na nastavené teplotě.



| Pára pro parní přípravu | Pára pro dušení | Pára pro křupavou kůrku | Pára pro pečení |
|-------------------------|-----------------|-------------------------|-----------------|
| 50–100 °C | 105–130 °C | 135–150 °C | 155–230 °C |

Zjistěte, jak vařit rychle

K rychlé přípravě pokrmů s výchozími nastaveními používejte automatické programy:

| Krok 1 | Krok 2 | Krok 3 | Krok 4 | Krok 5 |
|---------------|--------------------------------------|--|--------------------|-----------------------------------|
| Stiskněte: ①. | Vyberte: Nabídka. Stiskněte ovladač. | Vyberte: Podporované Vaření . Stiskněte ovladač. | Zvolte druh jídla. | Zvolte pokrm a stiskněte ovladač. |

Použití rychlých funkcí k nastavení doby přípravy nebo pro změnu funkce vaření



| | | |
|--|---|---|
| Rychlá nastavení časovače Nejpoužívanější nastavení časovače můžete použít ze zkratek. | Krok 1 | Krok 2 |
| | Vyberte: Časovač . Stiskněte ovladač. | Zvolte upřednostňovanou hodnotu časovače a stiskněte ovladač. |
| Podpora dokončení přípravy při 10 % Když zbývá jen 10 % doby přípravy, použijte možnost Podpora dokončení přípravy při 10 %, která přidá dodatečný čas nebo změní funkci vaření. | +1 min +5 min +10 min – k prodloužení doby přípravy stiskněte symbol upřednostňovaného času. | |
| | Změna funkce: Zvolte upřednostňovanou funkci    ... – zvolte upřednostňovanou funkci. Stiskněte ovladač. | |

Vyčištění spotřebiče pomocí Čištění párou

| | | |
|---|---|--------------------------------|
| Krok 1 Vyberte: Nabídka. Stiskněte ovladač. | Krok 2 Vyberte: Čištění. Stiskněte ovladač. | Krok 3 Zvolte režim: |
|---|---|--------------------------------|

| Vyčištění spotřebiče pomocí Čistění párou | |
|---|---|
| Čistění párou | Pro lehké čištění. |
| Čistění párou plus | Pro důkladné čištění. |
| Odstraňování vod. kamene | Pro vyčištění okruhu generátoru páry od usazeného vodního kamene. |
| Proplachování | Pro opláchnutí a vyčištění okruhu generátoru páry po častém používání parních funkcí. |

16. POZNÁMKY K OCHRANĚ ŽIVOTNÍHO PROSTŘEDÍ

Recyklujte materiály označené symbolem . Obaly vyhodte do příslušných odpadních kontejnerů k recyklaci. Pomáhejte chránit životní prostředí a lidské zdraví a recyklovat elektrické a elektronické spotřebiče určené k likvidaci. Spotřebiče označené příslušným symbolem  nelikvidujte spolu s domovním odpadem. Spotřebič odevzdejte v místním sběrném dvoře nebo kontaktujte místní úřad.

www.aeg.com/shop



867370457-C-102023

AEG

▶ BSE988330M
BSK988330M

HU **Használati útmutató**
Gőzölős sütő

USER MANUAL

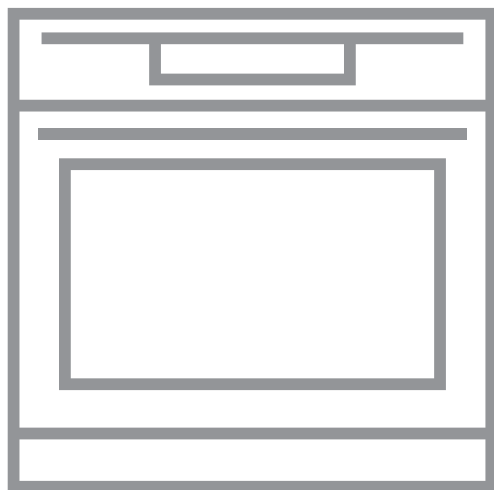

AEG

A TÖKÉLETES VÉGEREDMÉNY ÉRDEKÉBEN

Köszönjük, hogy ezt az AEG készüléket választotta. Termékünk gyártásakor egy olyan berendezést kívántunk megalkotni az Ön számára, amely kifogástalan teljesítményt nyújt hosszú éveken keresztül, köszönhetően az alkalmazott innovatív technológiáknak, amelyek az életét jelentősen megkönnyítik – és amelyeket más készülékeken nem talál meg. Kérjük, szánjon néhány percet az útmutató végigolvasására, hogy a maximumot hozhassa ki készülékéből.

Látogasson el weboldalunkra az alábbiakért:



Használattal kapcsolatos tanácsok, prospektusok, hibaelhárítási, szerviz- és javítási információk kérése:

www.aeg.com/support



Regisztrálja termékét a még kiválóbb szolgáltatásokért:

www.registeraeg.com



Tartozékok, segédanyagok és eredeti alkatrészek vásárlása a készülékhez:

www.aeg.com/shop

ÜGYFÉLSZOLGÁLAT ÉS SZERVIZ

Mindig eredeti cserealkatrészeket használjon.

Amikor felveszi a kapcsolatot a hivatalos szervizközponttal, gondoskodjon arról, hogy a következő adatok kéznél legyenek: Típus, PNC (termékszám), sorozatszám.

Az információk az adattáblán találhatóak.

 **Figyelem / Vigyázat – Biztonsági információk**

 **Általános információk és tanácsok**

 **Környezetvédelmi információk**

TARTALOM

| | | | |
|--|----------|--|-----------|
| 1. BIZTONSÁGI INFORMÁCIÓK..... | 3 | 4. A SÜTŐ BE- ÉS KIKAPCSOLÁSA..... | 10 |
| 1.1 Gyermekek és fogyatékkal élő személyek biztonsága..... | 4 | 4.1 Kezelőpanel..... | 10 |
| 1.2 Általános biztonság..... | 4 | 4.2 Kijelző..... | 11 |
| 2. BIZTONSÁGI UTASÍTÁSOK..... | 5 | 5. AZ ELSŐ HASZNÁLAT ELŐTT..... | 12 |
| 2.1 Üzembe helyezés..... | 5 | 5.1 Kezdeti tisztítás | 13 |
| 2.2 Elektromos csatlakozás..... | 6 | 5.2 Első csatlakoztatás..... | 13 |
| 2.3 Használat..... | 7 | 5.3 Vezeték nélküli kapcsolat | 13 |
| 2.4 Ápolás és tisztítás..... | 8 | 5.4 Szoftver licencek..... | 14 |
| 2.5 Gőzsütés..... | 8 | 5.5 Kezdeti előmelegítés..... | 14 |
| 2.6 Belső világítás..... | 8 | 5.6 | |
| 2.7 Szolgáltatások..... | 8 | Hogyan állítsa be: Vízkeménység..... | 14 |
| 2.8 Ártalmatlanítás..... | 9 | 6. NAPI HASZNÁLAT..... | 15 |
| 3. TERMÉKLEÍRÁS..... | 9 | 6.1 Sütőfunkciók beállítása..... | 15 |
| 3.1 Általános áttekintés..... | 9 | 6.2 Hogyan állítsa be: Steamify - Gőzölés sütőfunkció..... | 16 |
| 3.2 Tartozékok..... | 9 | 6.3 Hogyan állítsa be: Előre programozott sütés..... | 18 |
| | | 6.4 Sütőfunkciók..... | 18 |

| | | | |
|---|----|--|----|
| 6.5 Megjegyzések a Konvekciós levegő (nedves) funkcióhoz..... | 21 | 11.8 Szárítási emlékeztető..... | 36 |
| 7. ÓRAFUNKCIÓK..... | 21 | 11.9 Használata: Szárítás..... | 36 |
| 7.1 Órafunkciók leírása..... | 21 | 11.10 Használata: Tartály ürítése..... | 37 |
| 7.2 Hogyan állítsa be: Órafunkciók..... | 22 | 11.11 | |
| 8. HOGYAN HASZNÁLJA: TARTOZÉKOK.. | 24 | Eltávolítás és visszaszerelés: Ajtó..... | 37 |
| 8.1 Tartozékok behelyezése..... | 24 | 11.12 Hogyan cserélje: Lámpa..... | 38 |
| 8.2 Hűshőmérő szenzor..... | 25 | 12. HIBAELHÁRÍTÁS..... | 39 |
| 9. TOVÁBBI FUNKCIÓK..... | 27 | 12.1 Mi a teendő, ha..... | 39 |
| 9.1 Hogyan mentheti: Kedvencek..... | 27 | 12.2 Hogyan kezelje: Hibakódok..... | 41 |
| 9.2 Automatikus kikapcsolás..... | 27 | 12.3 A szerviz számára szükséges adatok..... | 42 |
| 9.3 Hűtőventilátor..... | 28 | 13. ENERGIAHATÉKONYSÁG..... | 42 |
| 10. HASZNOS TANÁCSOK ÉS JAVASLATOK..... | 28 | 13.1 Termékre vonatkozó információk és Termékismertető*..... | 42 |
| 10.1 Sütési javaslatok..... | 28 | 13.2 Energiatakarékosság..... | 43 |
| 10.2 Konvekciós levegő (nedves)..... | 28 | 14. A MENÜ FELÉPÍTÉSE..... | 44 |
| 10.3 Konvekciós levegő (nedves) - ajánlott tartozékok..... | 29 | 14.1 Menü..... | 44 |
| 10.4 Ételkészítési táblázatok a bevizsgáló intézetek számára..... | 30 | 14.2 Almenü ehhez: Tisztítás..... | 44 |
| 11. ÁPOLÁS ÉS TISZTÍTÁS..... | 32 | 14.3 Almenü ehhez: Egyéb funkciók... 14.4 | 45 |
| 11.1 Tisztítással kapcsolatos megjegyzések..... | 32 | Almenü a következőhöz: Csatlakoztatás..... | 45 |
| 11.2 Hogyan távolítsa el: Polctartók ... | 33 | 14.5 Almenü ehhez: Beállítás..... | 46 |
| 11.3 Hogyan használja: Gőz tisztítás.. | 33 | 14.6 | |
| 11.4 Tisztítás emlékeztető..... | 34 | Almenü a következőhöz: Szerviz..... | 46 |
| 11.5 Használata: Vízkömentesítés..... | 34 | 15. POFONEGYSZERŰ!..... | 47 |
| 11.6 Vízkötelenítési emlékeztető..... | 35 | 16. HASZNÁLJON PARANCSIKONT!..... | 49 |
| 11.7 Használata: Öblítés..... | 36 | 17. KÖRNYEZETVÉDELMI TUDNIVALÓK... 50 | |

A változtatások jogát fenntartjuk.

1. ⚠ BIZTONSÁGI INFORMÁCIÓK

Az üzembe helyezés és használat előtt gondosan olvassa el a mellékelt útmutatót. A gyártó nem vállal felelősséget a helytelen beszerelés vagy használat miatt keletkezett sérülésekért és károkért. Tartsa biztonságos és elérhető helyen az útmutatót, hogy szükség esetén mindig a rendelkezésére álljon.

1.1 Gyermekek és fogyatékkal élő személyek biztonsága

- Ezt a készüléket 8 év feletti gyermekek, csökkent fizikai, érzékelési vagy szellemi képességekkel rendelkező felnőttek, illetve megfelelő tudással vagy gyakorlattal nem rendelkező személyek csak felügyelet mellett, vagy abban az esetben használhatják, ha megfelelő oktatást kaptak a készülék biztonságos használatára, és megértik az esetleges veszélyeket. A 8 évesnél fiatalabb gyermekek, illetve a súlyos, komplex fogyatékkal élő személyek állandó felügyelet nélkül nem tartózkodhatnak a készülék közelében.
- Gondoskodni kell a gyermekek felügyeletéről, hogy ne játsszanak a készülékkel és annak mobil eszközeivel My AEG Kitchen.
- Minden csomagolóanyagot tartson távol a gyermekektől, és megfelelően ártalmatlanítsa.
- FIGYELEM: A gyermekeket és kedvenc háziállatokat tartsa távol a készüléktől működés közben, és működés után, lehűléskor. Használat közben a készülék hozzáférhető részei felforrósodnak.
- Ha rendelkezik gyermekbiztonsági zárral a készülék, akkor azt be kell kapcsolni.
- Gyermekek felügyelet nélkül nem végezhetnek tisztítási vagy karbantartási tevékenységet a készüléken.

1.2 Általános biztonság

- A készülék üzembe helyezését és a hálózati kábel cseréjét csak képezett személy végezheti el.
- A bútorba való beépítés előtt ne használja a készüléket.
- Bármilyen karbantartás megkezdése előtt válassza le a készüléket az elektromos hálózatról.

- Ha a hálózati kábel megsérül, azt a gyártónak vagy a márkaszerviznek vagy más hasonlóan képzett személynek kell kicserélnie, nehogy elektromos veszélyhelyzet álljon elő.
- **FIGYELEM:** Az izzó cseréje előtt győződjön meg arról, hogy a készülék ki van kapcsolva, hogy megelőzze áramütést.
- **FIGYELEM:** Használat közben a készülék és hozzáférhető részei nagyon felforrósodhatnak. Legyen óvatos, hogy ne érjen a fűtőelemekhez.
- Amikor a sütőből kiveszi vagy behelyezi a tartozékokat vagy edényeket, mindig használjon konyhai edényfogó kesztyűt.
- Kizárólag a készülékhez ajánlott húshőmérő szenzort (maghőmérséklet-érzékelőt) használja.
- A polctartók eltávolításához először a polctartó elejét, majd a hátulját húzza el az oldalfaltól. A polctartókat a kiszereléssel ellentétes sorrendben helyezze vissza.
- A készülék tisztításához ne használjon nagy nyomású gőzt.
- Ne használjon súrolószert vagy éles fém kaparóeszközt a sütőajtó üvegének tisztítására, mivel ezek megkarcolhatják a felületet, ami az üveg megrepedését eredményezheti.

2. BIZTONSÁGI UTASÍTÁSOK

2.1 Üzembe helyezés



FIGYELMEZTETÉS!

A készüléket csak képesített személy helyezheti üzembe.

- Távolítsa el az összes csomagolóanyagot.
- Ne helyezzen üzembe, és ne is használjon sérült készüléket.
- Tartsa be a készülékhez mellékelt üzembe helyezési útmutatóban foglaltakat.
- A készülék nehéz, ezért legyen körültekintő a mozgatásakor. Mindig használjon munkavédelmi kesztyűt és zárt lábbelit.
- Soha ne húzza a készüléket a fogantyújánál fogva.
- A készüléket az üzembe helyezési követelményeknek megfelelő, biztonságos helyre telepítse.
- Tartsa meg a minimális távolságot a többi készüléktől és egységtől.
- A készülék felszerelése előtt ellenőrizze, hogy a sütő ajtaja akadálytalanul nyitható-e.
- A készülék elektromos hűtőrendszerrel van felszerelve. Ezt az elektromos tápegységgel kell működtetni.
- A beépíthető készüléknek meg kell felelnie a DIN 68930 stabilitási követelményeinek.

BIZTONSÁGI UTASÍTÁSOK

| | |
|--|--------------|
| Konyhaszekrény minimális magassága (konyhaszekrény minimális magassága a munkalap alatt) | 578 (600) mm |
| Konyhaszekrény szélessége | 560 mm |
| Konyhaszekrény mélysége | 550 (550) mm |
| Készülék elülső részének magassága | 594 mm |
| Készülék hátulsó részének magassága | 576 mm |
| Készülék elülső részének szélessége | 595 mm |
| Készülék hátulsó részének szélessége | 559 mm |
| Készülék mélysége | 567 mm |
| Készülék beépített mélysége | 546 mm |
| Mélység nyitott ajtónál | 1027 mm |
| Szellőzőnyílás minimális mérete. A hátsó oldal alján elhelyezett nyílás | 560 x 20 mm |
| Hálózati tápkábel hosszúsága. A kábel a hátsó oldal jobb sarkánál helyezkedik el | 1500 mm |
| Rögzítőcsavarok | 4 x 25 mm |

2.2 Elektromos csatlakozás



FIGYELMEZTETÉS!

Tűz- és áramütésveszély.

- Minden elektromos csatlakoztatást szakképzett villanyszerelőnek kell elvégeznie.
- A készüléket kötelező földelni.
- Ellenőrizze, hogy az adattáblán szereplő adatok megfelelnek-e a helyi elektromos hálózat paramétereinek.
- Mindig megfelelően felszerelt, áramütés ellen védett aljzatot használjon.
- Ne használjon hálózati elosztókat és hosszabbító kábeleket.
- Ügyeljen a hálózati csatlakozódugó és a hálózati kábel épségére. Amennyiben a készülék hálózati vezetékét ki kell cserélni, a cserét márkaszervizünknel végeztesse el.
- Ügyeljen arra, hogy a hálózati kábelek ne kerüljenek közel, illetve ne érjenek hozzá a készülék ajtajához vagy a készülék alatti rekeszhez, különösen akkor, ha a készülék működik, vagy ajtaja forró.
- A feszültség alatt álló és szigetelt alkatrészek érintésvédelmi részeit úgy kell rögzíteni, hogy szerszám nélkül ne lehessen eltávolítani azokat.

- Csak az üzembe helyezés befejezése után csatlakoztassa a hálózati csatlakozódugót a hálózati csatlakozóaljzatba. Ügyeljen arra, hogy a hálózati dugasz üzembe helyezés után is könnyen elérhető legyen.
- Amennyiben a hálózati konnektor rögzítése laza, ne csatlakoztassa a csatlakozódugót hozzá.
- A készülék csatlakozásának bontására, soha ne a hálózati kábelnél fogva húzza ki a csatlakozódugót. A kábelt mindig a csatlakozódugónál fogva húzza ki.
- Kizárólag megfelelő szigetelőberendezést alkalmazzon: hálózati túlterhelésvédő megszakítót, biztosítékot (a többől eltávolított csavaros típusú biztosítékot), földzárlatkioldót és védőrelét.
- Az elektromos készüléket szigetelőberendezéssel kell ellátni, amely lehetővé teszi, hogy minden fázison leválassza a készüléket az elektromos hálózatról. A szigetelőberendezésnek legalább 3 mm-es érintkezőtávolsággal kell rendelkeznie.
- Ez a készülék hálózati csatlakozókábellel és dugasszal kerül szállításra.

2.3 Használat



FIGYELMEZTETÉS!

Sérülés-, égés-, áramütés- és robbanásveszély.

- Ez a készülék kizárólag háztartási (beltéri) célokra használható.
- Ne változtassa meg a készülék műszaki jellemzőit.
- Ügyeljen arra, hogy a szellőzőnyílásokat ne zárja el semmi.
- Működés közben ne hagyja felügyelet nélkül a készüléket.
- Minden használat után kapcsolja ki a készüléket.
- Körültekintően járjon el, ha működés közben kinyitja a készülék ajtaját. Forró levegő távozhat a készülékből.
- Ne működtesse a készüléket nedves kézzel, vagy amikor az vízzel érintkezik.
- Ne gyakoroljon nyomást a nyitott ajtóra.
- Ne használja a készüléket munka- vagy tárolófelületként.
- Óvatosan nyissa ki a készülék ajtaját. Az alkoholtartalmú alkotóelemek alkoholos levegőelegyet hozhatnak létre.
- Ügyeljen arra, hogy szikra vagy nyílt láng ne legyen a készülék közelében, amikor kinyitja az ajtót.
- Ne tegyen gyúlékony anyagot vagy gyúlékony anyaggal szennyezett tárgyat a készülékbe, annak közelébe, illetve annak tetejére.
- Wifi-jelszavát bizalmasan kezelje, ne ossza meg másokkal.



FIGYELMEZTETÉS!

A készülék károsodásának veszélye áll fenn.

- A zománc károsodásának vagy elszíneződésének megelőzéséhez:
 - ne tegyen edényt vagy egyéb tárgyat közvetlenül a készülék sütőterének aljára.
 - ne tegyen alufóliát közvetlenül a készülék sütőterének aljára.
 - ne engedjen vizet a forró készülékbe.
 - a főzés befejezése után ne tárolja a nedves edényeket vagy az ételt a készülékben.
 - a tartozékok kivételekor vagy berakásakor óvatosan járjon el.
- A zománc vagy rozsdamentes acél elszíneződése nincs hatással a készülék teljesítményére.
- A nagy nedvességtartalmú sütemények esetében mély tepsit használjon a sütéshez. A gyümölcsök leve maradandó foltokat ejtethet.

BIZTONSÁGI UTASÍTÁSOK

- A készülék kizárólag ételkészítési célra szolgál. Tilos bármilyen más célra, például helyiség fűtésére használni.
- Sütés közben a sütő ajtaját mindig tartsa csukva.
- Ha a készüléket bútorlap (pl. ajtó) mögött helyezi el, ügyeljen arra, hogy az ajtó soha ne legyen becsukva, amikor a készülék működik. A hő és a nedvesség felhalmozódhat a zárt bútorlap mögött, és ennek következtében károsodhat a készülék, a készülék borítása vagy a padló. Használat után ne csukja be addig a bútorlapot, míg a készülék teljesen le nem hűlt.

2.4 Ápolás és tisztítás



FIGYELMEZTETÉS!

Személyi sérülés, tűz vagy a készülék károsodásának veszélye áll fenn.

- Karbantartás előtt kapcsolja ki a készüléket, és húzza ki a hálózati csatlakozódugót a csatlakozóaljzatból.
- Ellenőrizze, hogy lehűlt-e a készülék. Máskülönb fennáll a veszély, hogy az üveglapok eltörnek.
- A sütőajtó sérült üveglapját haladéktalanul cserélje ki. Forduljon a márkaszervizhez.
- Legyen óvatos, amikor az ajtót leszereli a készülékről. Az ajtó nehéz!
- Rendszeresen tisztítsa meg a készüléket, hogy elkerülje a felület károsodását.
- A készüléket puha, nedves ruhával tisztítsa. Csak semleges tisztítószer használjon. Ne használjon súrolószert, súrolószivacsot, oldószert vagy fém tárgyat.
- Amennyiben sütőtisztító aeroszolt használ, tartsa be a tisztítószer csomagolásán feltüntetett biztonsági utasításokat.

2.5 Gőzsütés



FIGYELMEZTETÉS!

Égési sérülés és a készülék károsodásának veszélye áll fenn.

- A kiszabaduló gőz égési sérülést okozhat:
 - Körültekintően járjon el, ha a funkció működése közben kinyitja a készülék ajtaját. Gőz szabadulhat ki.
 - Gőz sütés után óvatosan nyissa ki a készülék ajtaját.

2.6 Belső világítás



FIGYELMEZTETÉS!

Vigyázat! Áramütés-veszély!

- A termékben található izzó(k)ra és a külön kapható pótizzókra vonatkozó tudnivalók: Ezek az izzók arra készültek, hogy megfeleljenek a háztartási készülékekben fennálló szélsőséges fizikai feltételeknek, mint például hőmérséklet, rezgés, magas páratartalom, illetve arra használatosak, hogy jelezzék a készülék működési állapotát. Nem alkalmasak egyéb felhasználásra, valamint helyiségek megvilágítására.
- Kizárólag az eredetivel megegyező műszaki jellemzőkkel rendelkező lámpát használjon.

2.7 Szolgáltatások

- A készülék javítását bízza a márkaszervizre.
- Mindig eredeti cserealkatrészt használjon.

2.8 Ártalmatlanítás



FIGYELMEZTETÉS!

Sérülés- vagy fulladásveszély.

- A készülék ártalmatlanítására vonatkozó tájékoztatásért lépjen kapcsolatba a helyi hatóságokkal.
- Válassza le a készüléket az elektromos hálózatról.
- A készülék közelében vágja át a hálózati kábelt, és tegye a hulladékba.
- Szerelje le az ajtókilincset, hogy megakadályozza gyermekek vagy háziállatok készülékben rekedését.

3. TERMÉKLEÍRÁS

3.1 Általános áttekintés

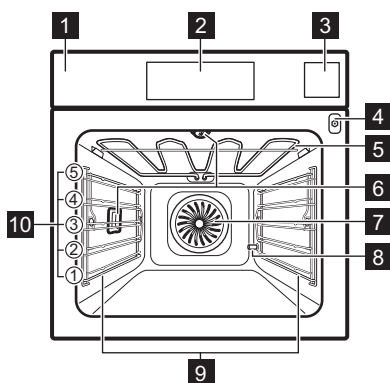

- 1** Kezelőpanel
- 2** Kijelző
- 3** Víztartály
- 4** Hűshőmérő szenzor csatlakozója
- 5** Fűtőbetét
- 6** Lámpa
- 7** Ventilátor
- 8** Kifolyócső vízkömentesítése
- 9** Polctartó, eltávolítható
- 10** Polcpozíciók

3.2 Tartozékok

Sütőrács

Főzőedényekhez, tortaformákhoz, valamint hússütéshez.

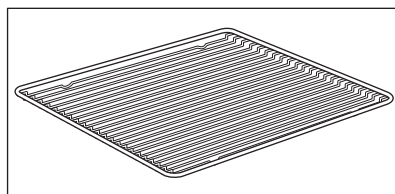

Sütő tálca

Tortákhoz és süteményekhez.

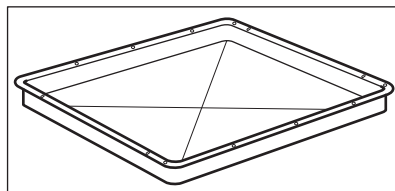

A SÜTŐ BE- ÉS KIKAPCSOLÁSA

Mély tepszi

Sütemények és húsok sütéséhez, illetve zsírfelfogó edényként.

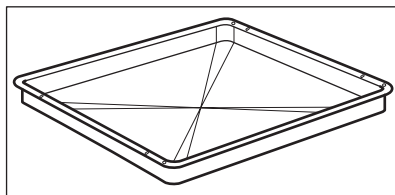

Hűhőmérő szenzor

Az étel belsejében történő hőmérséklet méréséhez.

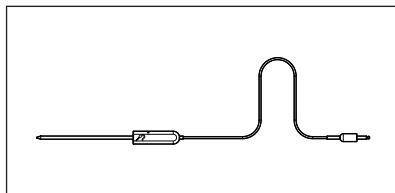

Teleszkópos sínek

A tepsik és huzalpolcok könnyebb behelyezéséhez és eltávolításához.

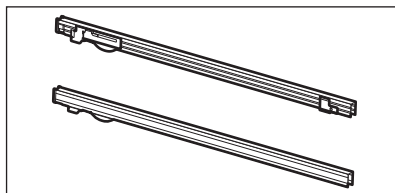

Gőzölő készlet

Egy perforálatlan és egy perforált edény. A gőzölő készlet elvezeti a lecsapódó vizet az ételről párolás közben. Zöldségek, halak, csirkemell elkészítésénél használandó. A készlet nem alkalmas vízben áztatandó étel elkészítéséhez, pl. rizs, polenta (árpalisztból és kukoricalisztből készült kása), tészta.

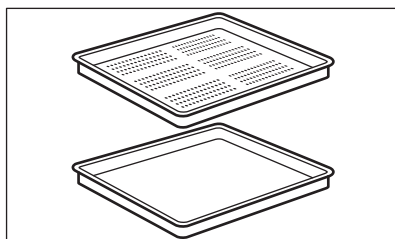

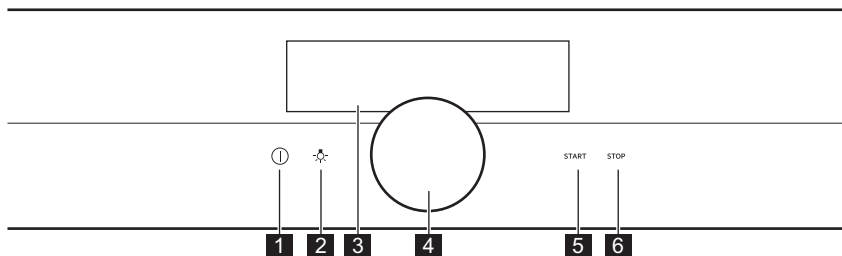

4. A SÜTŐ BE- ÉS KIKAPCSOLÁSA

4.1 Kezelőpanel



A SÜTŐ BE- ÉS KIKAPCSOLÁSA

| | | |
|----------|-------------------|--|
| 1 | BE / KI | Tartsa nyomva a sütő be- és kikapcsolásához. |
| 2 | Világításkapcsoló | A sütővilágítás be- és kikapcsolása. |
| 3 | Kijelző | A sütő aktuális beállításait mutatja. |
| 4 | Forgatógomb | A sütő működtetése. |
| 5 | START | A kiválasztott funkció bekapcsolása. |
| 6 | STOP | A kiválasztott funkció kikapcsolása. |

| | | |
|---|--|--|
|  <p>Tartsa nyomva</p> |  <p>Nyomja meg a</p> |  <p>Tartsa nyomva és fordítsa el</p> |
| A fő képernyő bekapcsolása. | Beállítás megerősítése vagy belépés a kiválasztott almenübe. | Beállítások módosítása és a menüben való navigálás. |

4.2 Kijelző

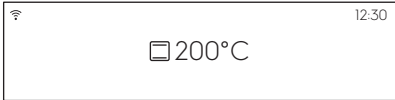
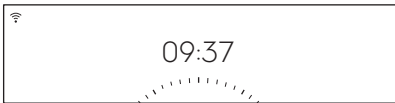
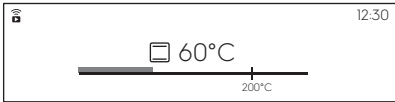
| | |
|---|--|
|  | Bekapcsolás után a kijelzőn megjelenik a fő képernyő a sütőfunkcióval és az alapértelmezett hőmérséklettel. |
|  | A kijelző készenléti állapotba lép, ha 2 percen át nem használja a sütőt. |
|  | Főzéskor a kijelző megjeleníti a beállított funkciókat és az egyéb rendelkezésre álló kiegészítő funkciókat. |

AZ ELSŐ HASZNÁLAT ELŐTT

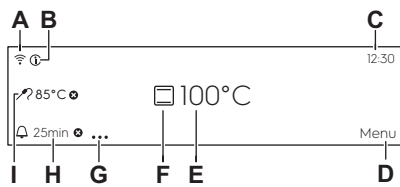



| | |
|---|--|
|  <p>The diagram shows the oven's control panel with the following labels:</p> <ul style="list-style-type: none"> A: Wi-Fi icon B: Information icon C: Time display (12:30) D: Menu icon E: Temperature display (100°C) F: Baking function icon G: Program setting options icon H: Timer icon (25min) I: Temperature sensor icon (85°C) | <p>A kijelző a maximális számú beállított funkcióval.</p> <ul style="list-style-type: none"> A. Wi-Fi (csak a kijelölt modellek esetén) B. Információ C. Pontos idő D. Menü E. Hőmérséklet F. Sütőfunkciók G. Program beállítási opciók H. Időzítő I. Hűshőmérő szenzor (csak a kijelölt modellek esetén) |
|---|--|

Kijelző visszajelzői

Figyelmeztető hangjelzés funkció visszajelzői - amikor a beállított főzési idő véget ér, hangjelzés hallható.

| | | |
|--|---|---|
|  <p>A funkció be van kapcsolva.</p> |  <p>A funkció be van kapcsolva. A főzés automatikusan leáll.</p> |  <p>A figyelmeztető hangjelzés ki van kapcsolva.</p> |
|--|---|---|

Időzítő visszajelzők

| | | | | |
|---|--|---|---|--|
|  <p>Egy későbbi időpontban indul az időzítő.</p> |  <p>Az időzítő a sütőajtó becsukása után indul.</p> |  <p>A beállítás törlése.</p> |  <p>Az időzítő akkor kapcsol be, amikor a sütő eléri a beállított hőmérsékletet.</p> |  <p>Amikor a főzés indul, az időzítő bekapcsol.</p> |
|---|--|---|---|--|

Wi-Fi visszajelző - a sütő a Wi-Fi-hálózathoz csatlakoztatható.

| |
|--|
|  <p>Wi-Fi csatlakozás be van kapcsolva.</p> |
|--|



5. AZ ELSŐ HASZNÁLAT ELŐTT



FIGYELMEZTETÉS!

Lásd a „Biztonság” című fejezetet.

5.1 Kezdeti tisztítás

| | | |
|--|--|---|
|  |  |  |
| 1. lépés | 2. lépés | 3. lépés |
| Vegyen ki minden tartozékot a sütőtérből és a kivehető polctartót is távolítsa el. | Puha ruhával, langyos vízzel és enyhe mosogatószerrel tisztítsa meg a sütőt és a tartozékokat. | Helyezze a sütőbe a tartozékokat és a kivehető polctartókat. |

5.2 Első csatlakoztatás

Az első csatlakoztatás után a kijelzőn üdvözlő üzenet jelenik meg.

A következőket kell beállítania: Nyelv, Kijelző fényerő, Figyelmeztető hangerő, Vízkeménység, Pontos idő, Vezeték nélküli kapcsolat.

5.3 Vezeték nélküli kapcsolat

A sütő csatlakoztatásához az alábbiak szükségesek:

- Vezeték nélküli hálózat internet kapcsolattal.
- A vezeték nélküli hálózathoz csatlakoztatott mobil eszköz.

| | |
|-----------------|---|
| 1. lépés | Töltse le a mobilos alkalmazást My AEG Kitchen, és kövesse az utasításokat a következő lépésekhez. |
| 2. lépés | Kapcsolja be a sütőt. |
| 3. lépés | Válassza ezt: Menü / Beállítások / Csatlakoztatás. |
| 4. lépés | Válassza ezt: Wi-Fi. Nyomja meg a választógombot. |
| 5. lépés | Válassza ki az internetkapcsolattal rendelkező vezeték nélküli hálózatot. A sütő vezeték nélküli modulja 90 másodpercen belül működni kezd. |

Használjon parancsikont!



| | |
|------------|-----------------|
| Frekvencia | 2,4 GHz WLAN |
| | 2412 - 2484 MHz |

AZ ELSŐ HASZNÁLAT ELŐTT

| | |
|-------------------|----------------------------------|
| Protokoll | IEEE 802.11b DSSS/802.11g/n OFDM |
| Max. teljesítmény | EIRP < 20 dBm (100 mW) |

5.4 Szoftver licenck



A termékben alkalmazott szoftver olyan alkotóelemeket tartalmaz, melyek ingyenes és nyílt forrású szoftvereken alapulnak. Az AEG elismeri és hálóját fejezi ki a nyílt szoftvert megalkotó és a robotikai közösségeknek a fejlesztési projektben való hozzájárulásukért.

Ahhoz, hogy hozzáférjen ezen ingyenes és nyílt forrású szoftverkomponensek forráskódjához (melyek licencfeltételei megkövetelik a közzétételt), és hogy megtekintse ezek teljes körű szerzői jogi adatait és vonatkozó licencfeltételeit, kérjük, látogassa meg a <http://aeg.opensoftwarerepository.com> (GTM3 mappa) weboldalakat.

5.5 Kezdeti előmelegítés







Az első használat előtt hevítse fel az üres sütőt.

| | |
|-----------------|---|
| 1. lépés | Vegyen ki a sütőből minden tartozékot és kivehető polctartót. |
| 2. lépés | Állítsa be a maximális hőmérséklet ennél a funkciónál:  Hagyja egy óráig működni a sütőt. |
| 3. lépés | Állítsa be a maximális hőmérséklet ennél a funkciónál:  Hagyja 15 percig működni a sütőt. |

 Előfűtés közben szagot és füstöt bocsáthat ki a sütő. Ügyeljen arra, hogy a helyiség szellőztetve legyen.





5.6 Hogyan állítsa be: Vízkeménység

Amikor csatlakoztatja a sütőt az elektromos hálózathoz, be kell állítania a vízkeménységet. Használja a gőzölő készülékhez mellékelt indikátorpapírt.

| | | | |
|---|---|---|---|
|  |  |  |  |
| 1. lépés | 2. lépés | 3. lépés | 4. lépés |

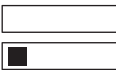
| | | | |
|--|--|---|---|
| Tartsa az indikátorpapírt a vízbe kb. 1 másodpercig. Ne tegye az indikátorpapírt folyó víz alá. | A felesleges víz eltávolításához rázza meg az indikátorpapírt. | 1 perc elteltével ellenőrizze a vízkeménységet az alábbi táblázat segítségével. | A vízkeménység beállítása: Menü / Beállítások / Beállítás / Vízkeménység. |
| <p>i Az indikátorpapír színei folyamatosan változnak. A vízkeménység ellenőrzését a tesztet követően egy percen belül végezze el.</p> | | | |
| <p>A vízkeménység szintjét a következő menüben módosíthatja: Beállítások / Beállítás / Vízkeménység.</p> | | | |

A táblázat ismerteti a vízkeménységi tartományt (dH) a hozzá tartozó kalciumtartalommal és vízminőségi besorolással. Állítsa be a vízkeménységet a táblázatnak megfelelően.

| Vízkeménység | | Indikátorpapír | Kalciumtartalom (mmol/l) | Kalciumtartalom (mg/l) | Vízminőség szintje |
|--------------|---------|--|--------------------------|------------------------|--------------------|
| Szint | dH | | | | |
| 1 | 0 - 7 |  | 0 - 1,3 | 0 - 50 | lágy |
| 2 | 8 - 14 |  | 1,4 - 2,5 | 51 - 100 | mérsékelten kemény |
| 3 | 15 - 21 |  | 2,6 - 3,8 | 101 - 150 | kemény |
| 4 | ≥ 22 |  | ≥ 3,9 | ≥ 151 | nagyon kemény |

Amikor a csapvíz keménységének értéke 4, palackozott vízzel töltsse fel a víztartályt.

6. NAPI HASZNÁLAT



FIGYELMEZTETÉS!

Lásd a „Biztonság” című fejezetet.

6.1 Sütőfunkciók beállítása

| | |
|-----------------|--|
| 1. lépés | Kapcsolja be a sütőt. |
| 2. lépés | Tartsa megnyomva a választógombot. A kijelzőn megjelennek az alapértelmezett sütőfunkciók. |

| | |
|--|--|
| 3. lépés | Válassza ki a sütőfunkció szimbólumát, majd nyomja meg a választógombot az almenübe lépéshez. |
| 4. lépés | Válassza ki a sütőfunkciót, majd nyomja meg a gombot. |
| 5. lépés | Válassza ezt: °C. Nyomja meg a választógombot. A kijelző a hőmérséklet-beállításokat mutatja. |
| 6. lépés | A gomb elfordításával, majd megnyomásával állítsa be a hőmérsékletet. |
| 7. lépés | Nyomja meg: START funkciót. Hűshőmérő szenzor - a hűshőmérő szenzor a főzési folyamat előtt vagy alatt bármikor csatlakoztatható. |
| STOP - nyomja meg a sütőfunkció kikapcsolásához. | |
| 8. lépés | Kapcsolja ki a sütőt. |

Használjon parancsikont!



6.2 Hogyan állítsa be: Steamify - Gőzölés sütőfunkció

| | |
|--------------------------------------|--|
| 1. lépés | Kapcsolja be a sütőt. |
| 2. lépés | Válassza ezt:  . Nyomja meg a választógombot a gőzölés sütőfunkció beállításához. |
| 3. lépés | Válassza ezt: °C. Nyomja meg a választógombot a hőmérséklet beállításához. A kijelző a hőmérséklet-beállításokat mutatja. |
| 4. lépés | Állítsa be a hőmérsékletet, majd a megerősítéshez nyomja meg a választógombot. A gőzöléses sütőfunkciók típusa a beállított hőmérséklettől függ. |
| Gőz gőzöléshez 50 - 100 °C | Ideális zöldségek, gabonafélék, hüvelyesek, tenger gyümölcsei, pástétomok és kanalas desszertek gőzöléséhez. |
| Gőz sütéshez 105 - 130 °C | Ideális dinsztelt és párolt hús vagy hal, kenyér és szárnyas, valamint sajtorta és zöldség/hús felfújtak készítéséhez. |

| | |
|---|--|
| <p>Gőz gyenge pirításhoz 135 - 150 °C</p> | <p>Ideális hús, zöldség/hús felfújtak, töltött zöldségek, hal és csőben sülték készítéséhez. A gőz és a hő kombinálása révén a hús porhanyóssá, szaftossá és ropogós felületűvé válik. Ha beállítja az időzítőt, a grill automatikusan bekapcsol a sütés utolsó néhány percében, hogy az ételt gyengéden megpirítsa.</p> |
| <p>Gőz sütéshez (tészta vagy hús) 155 - 230 °C</p> | <p>Ideális pörkölt és sült ételekhez hús, hal, szárnyas, leveles tésztából készült töltött aprósütemény, gyümölcslepény, muffin, csőben sült ételek, zöldségek és péksütemények készítéséhez. Ha beállítja az időzítőt, és az ételt az első polcszintre helyezi, az alsó sütés funkció automatikusan bekapcsol a sütési folyamat utolsó néhány percében, hogy az ételnek ropogós aljat adjon.</p> |
| <p>5. lépés</p> | <p>Nyomja meg a víztartály fedelét a kinyitáshoz.</p> |
| <p>6. lépés</p> | <p>Hideg vízzel töltsse fel a víztartályt a maximális szintig (kb. 950 ml), míg hangjelzés nem hallható, vagy míg a kijelző nem jelenít meg üzenetet. Ez a vízmennyiség kb. 50 percre elegendő. Ne töltsse a víztartályt a maximális szinten túl. Ellenkező esetben víz szivároghat ki, és tönkremehet a készüléket burkoló bútor.</p> <div data-bbox="213 799 1028 914" style="border: 1px solid black; padding: 5px;"> <p> FIGYELMEZTETÉS! Csak hideg csapvizet használjon. Ne használjon szűrt (demineralizált) vagy desztillált vizet. Ne használjon egyéb folyadékokat. Ne töltsön a víztartályba gyúlékony vagy alkoholtartalmú folyadékot.</p> </div> |
| <p>7. lépés</p> | <p>Tolja a víztartályt az eredeti helyzetébe.</p> |
| <p>8. lépés</p> | <p>Nyomja meg: START funkciót. A gőz kb. 2 perc elteltével megjelenik. Amikor a sütő eléri a beállított hőmérsékletet, hangjelzés hallható.</p> |
| <p>9. lépés</p> | <p>Amikor a víztartály kiürül, hangjelzés hallható. Töltsse fel újra a víztartályt. Az elkészítési idő végén hangjelzés hallható.</p> |
| <p>10. lépés</p> | <p>Kapcsolja ki a sütőt.</p> |
| <p>11. lépés</p> | <p>A sütés befejezése után ürítse ki a víztartályt. Lásd az „Ápolás és tisztítás” című fejezetet, Tartály ürítése.</p> |
| <p>12. lépés</p> | <p>A maradék víz lecsapódhat a sütőtérben. Sütés után óvatosan nyissa ki az ajtót. Miután a sütő lehűlt, puha ruhával törölje szárazra a sütőtérrel.</p> |

Használjon parancsikont!



6.3 Hogyan állítsa be: Előre programozott sütés

Az almenüben szereplő összes ételhez van javasolt funkció és hőmérséklet. Beállíthatja az időt és a hőmérsékletet.

Egyes ételek főzéséhez az alábbiak is használhatók:

- Húshőmérő szenzor

Az étel megfőzöttségének szintje:

- Véres vagy Kevesebb
- Közepes
- Jól átsütve vagy Tovább

| | |
|-----------------|--|
| 1. lépés | Kapcsolja be a sütőt. |
| 2. lépés | Válassza ezt: Menü. Nyomja meg a választógombot. |
| 3. lépés | Válassza ezt: Előre programozott sütés. Nyomja meg a választógombot. |
| 4. lépés | Válasszon ki egy fogást vagy ételfajtát, majd nyomja meg a választógombot a meg erősítéshez. |
| 5. lépés | Nyomja meg: START funkciót. |







Használjon parancsikont!





6.4 Sütőfunkciók

HAGYOMÁNYOS







| Sütőfunkció | Alkalmazás |
|--|---|
|  Grill | Vékony szelet élelmiszerek grillezéséhez és piritós készítéséhez. |

| Sütőfunkció | Alkalmazás |
|--|--|
|  <p>Infrasütés</p> | Nagy sült húsdarabok vagy nem kicsontozott szárnyas sütéséhez egy polcszinten. Csőben sütéshez és pirításhoz. |
|  <p>Hőlégbefúvás, nagy hőfok</p> | Sütés egyszerre maximum három sütőszinten, illetve aszalás. 20 - 40 °C-kal alacsonyabbra állítsa be a hőmérsékletet, mint Alsó + felső sütés esetén. |
|  <p>Fagyasztott ételek</p> | Készételek (pl. sült burgonya, steak burgonya vagy tavaszi tekercs) ropogóssá tételéhez. |
|  <p>Alsó + felső sütés</p> | Egy sütőszinten történő sütéshez, valamint pörköléshez. |
|  <p>Pizza funkció</p> | Pizza sütéséhez. Intenzív pirításhoz és ropogós aljú ételek készítéséhez. |
|  <p>Alsó sütés</p> | Ropogós aljú sütemények készítéséhez és étel tartósításához. |
|  <p>Steamify</p> | A gőz gőzöléshez, pároláshoz, gyengéd barnításhoz, tészta- és hússütéshez használja. |



SPECIÁLIS BEÁLLÍTÁSOK





| Sütőfunkció | Alkalmazás |
|--|---|
|  <p>Tartósítás</p> | Tartósított zöldségek, például savanyúság készítéséhez. |
|  <p>Aszalás</p> | Szeletelt gyümölcs, zöldség és gomba aszalásához. |

NAPI HASZNÁLAT

| Sütőfunkció | Alkalmazás |
|---|---|
|  Edény Melegítés | A tányérok tároláshoz való előmelegítésére. |
|  Kiolvasztás | Élelmiszerek felolvasztásához (zöldségek és gyümölcsök). A felolvasztás időtartama a fagyasztott étel méretétől és mennyiségétől függ. |
|  Csőben sütés | Sütőben készíthető fogásokhoz, mint a lasagna és burgonyafelfújt. Csőben sütéshez és pirításhoz. |
|  Hőlégbefűvás, Kis Hőfok | Különösen porhanyós, szaftos sülték készítéséhez. |
|  Melegen tartás | Élelmiszerek melegen tartásához. |
|  Konvekciós levegő (nedves) | A funkciót arra tervezték, hogy energiát takarítson meg a főzés során. A funkció használatakor a sütőtér hőmérséklete eltérhet a beállított hőmérséklettől. A készülék a maradékhőt használja fel. A fűtési teljesítmény lecsökkenhet. További tudnivalóért olvassa el a „Napi használat” c. fejezetben ezt a részt; Megjegyzések: Konvekciós levegő (nedves) funkciót. |

GŐZÖLÉS

| Sütőfunkció | Alkalmazás |
|--|--|
|  Regenerálódás | A gőzzel történő melegítés megátalja az ételek felületének kiszáradását. A hőközlés finoman, egyenletesen történik, és biztosítja, hogy az ételnek olyan íze és aromája legyen, mintha most készült volna el. Ez a funkció az étel közvetlenül tányéron történő melegítésére használható. Egyszerre egynél több tányér étel melegíthető fel különböző polcmagasságokban. |
|  Kenyer | A funkcióval kenyér és zsemle készíthető nagyon jó, professzionális minőségben a ropogósság, a szín és a kéreg fényének szempontjából. |

| Sütőfunkció | Alkalmazás |
|--|---|
|  Tészta kelesztés | A kelt tészta kelesztésének felgyorsítására. Megóvja a tészta felületét a kiszáradástól, és megtartja a tészta puhaságát. |
|  Vital Sütés | Zöldségek, köretek és hal párolása |
|  Páratartalom, magas | A funkció alkalmas olyan finom ételek elkészítéséhez, mint a pudingok, lepények, Terrine (pástétom) és halak. |
|  Páratartalom, alacsony | A funkció hús, szárnyasok, tepsiben sülték és felfújtak készítéséhez alkalmas. A gőz és a hő kombinálása révén a hús porhanyóssá, szaftossá és kérges felületűvé válik. |

6.5 Megjegyzések a Konvekciós levegő (nedves) funkcióhoz

A funkció megfelel az EU 65/2014 és EU 66/2014 sz. szabványok szerinti energiahatékonysági besorolásnak és ökológiai kialakításra vonatkozó követelményeknek. Vizsgálati módszerek az EN 60350-1 szabványnak megfelelően.

A sütőajtót sütés közben be kell csukni, hogy a funkció ne legyen megszakítva, és hogy a sütő a lehető legnagyobb energiahatékonysággal működjön.

A funkció használatakor a sütővilágítás 30 másodperc elteltével automatikusan kikapcsol.





Főzési útmutatásokért olvassa el a „Hasznos tanácsok és javaslatok” című fejezetet, Konvekciós levegő (nedves). Általános energiatakarékossági javaslatokért olvassa el az „Energiahatékonyság” fejezet Energiatakarékosság c. részét.

7. ÓRAFUNKCIÓK

7.1 Órafunkciók leírása

| Órafunkció | Alkalmazás |
|--------------------|--|
| Főzési idő | A sütés hosszúságának beállításához. Maximum 23 ó 59 perc. |
| Indítási kritérium | Segítségével beállítható, hogy az időzítő mikor kezdjen el visszaszámolni. |
| Művelet befejezése | Segítségével beállítható, hogy mi történjen, amikor az időzítő befejezte a visszaszámlálást. |

| Órafunkció | Alkalmazás |
|----------------------|---|
| Késleltetett indítás | Sütés elindításának és / vagy befejezésének késleltetése. |
| Idő kiterjesztés | A sütési idő meghosszabbítása. |
| Emlékeztető | Visszaszámlálás beállítása. Legfeljebb 23 ó 59 perc. Ez a funkció nincs hatással a sütő működésére. |

| Indítási kritérium | Megjegyzés |
|---|---|
| - | Az időzítő indul, amikor bekapcsolják. |
|  | Az időzítő indul az ajtó bezárása után. |
|  | Amikor a főzés indul, az időzítő indul. |
|  | Az időzítő indul, amikor a sütő eléri a beállított hőmérsékletet. |
|  | Az adott időpontban az időzítő indul. |

7.2 Hogyan állítsa be: Órafunkciók

| Az óra beállítása | |
|-------------------|--|
| 1. lépés | Válassza ezt: Pontos idő. Nyomja meg a választógombot. |
| 2. lépés | A választógomb elforgatásával állítsa be az órát. Nyomja meg a választógombot. |

| Főzési időtartam beállítása | |
|-----------------------------|---|
| 1. lépés | Válassza ki a sütőfunkciót, majd állítsa be a hőmérsékletet. |
| 2. lépés | Válassza ezt: Időzítő. |
| 3. lépés | A választógomb elforgatásával állítsa be az időt. Nyomja meg a választógombot. |
| 4. lépés | Válassza ezt: Művelet befejezése. Nyomja meg a választógombot. Az időzítő azonnal megkezdji a visszaszámlálást. |

Használjon parancsikont!



| A sütés kezdete / vége kiegészítő funkció kiválasztása | |
|--|--|
| 1. lépés | Válassza ki a sütőfunkciót, majd állítsa be a hőmérsékletet. |
| 2. lépés | Válassza ezt: ● ● ● . Nyomja meg a választógombot. |
| 3. lépés | Válassza ezt: Indítási kritérium. Nyomja meg a választógombot. |
| 4. lépés | Válassza ezt: Művelet befejezése. Nyomja meg a választógombot. |

| Sütés indításának késleltetése és a sütés befejezése | |
|--|--|
| 1. lépés | Válassza ezt: ● ● ● . Nyomja meg a választógombot. |
| 2. lépés | Válassza ezt: Indítási kritérium / Legkésőbb. Nyomja meg a választógombot. |
| 3. lépés | A választógomb elforgatásával állítsa be az indítás időpontját. Nyomja meg a választógombot. |
| 4. lépés | A választógomb elforgatásával állítsa be a sütési idő végét. Nyomja meg a választógombot. |
| 5. lépés | Válassza ezt: Művelet befejezése. Nyomja meg a választógombot. |

| Indítás késleltetése a sütés befejezésének beállítása nélkül | |
|--|---|
| 1. lépés | Válassza ezt: ● ● ● . Nyomja meg a választógombot. |
| 2. lépés | Válassza ezt: Indítási kritérium / Legkésőbb. |
| 3. lépés | A választógomb elforgatásával állítsa be az indítás időpontját. A megerősítéshez nyomja meg kétszer a választógombot. |

HOGYAN HASZNÁLJA: TARTOZÉKOK

Főzési időtartam kiterjesztése

Ha a főzési időtartamból 10% maradt fenn, és az étel nem tűnik elkészültnek, az időtartam meghosszabbítható. A sütőfunkciót is módosíthatja.

1. lépés Válassza ezt: Időzítő.

2. lépés Válassza ki a megfelelő idő ikont a sütési időtartam meghosszabbításához, majd jóváhagyáshoz nyomja meg a választógombot.

3. lépés Emellett kiválaszthatja a megfelelő sütőfunkciót is, majd módosításhoz nyomja meg a választógombot.

8. HOGYAN HASZNÁLJA: TARTOZÉKOK

8.1 Tartozékok behelyezése

A felül található mélyedés a biztonságot növeli. Ezek a mélyedések megakadályozzák a megbillenést. A polc körüli magas perem megakadályozza a főzőedény lecsúszását a polcról.

Sütőrács:

Csúsztassa be a huzalpolcot a polcvezető sínek közé, .

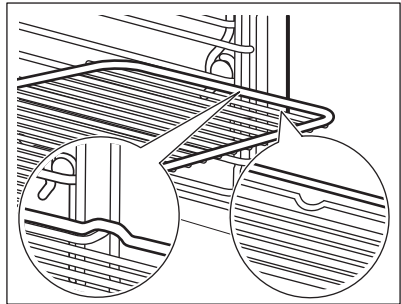

Sütő tálca /Mély tepsi:

Csúsztassa be a tálcát a polcvezető sínek közé.

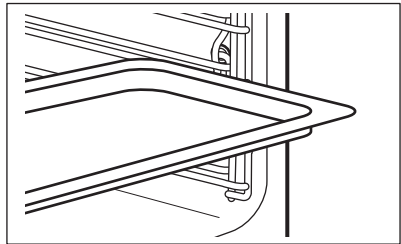

Sütőrács, Sütő tálca /Mély tepsi:

Tolja a tálcat a polctartó vezetősínjei és a vezetősínek feletti huzalpolc közé.

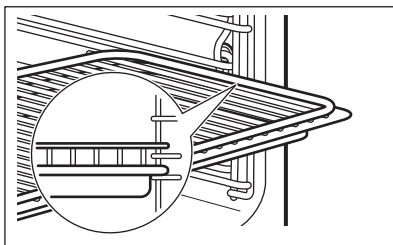

8.2 Húshőmérő szenzor

Húshőmérő szenzor- méri a hőmérsékletet az étel belsejében. Valamennyi sütőfunkció mellett használhatja.

Két hőmérsékletet kell beállítani:



A sütő hőmérsékletét: minimum 120 °C.



A maghőmérsékletet.

A legjobb sütési eredmény eléréséhez:

A hozzávalók legyenek szobahőmérsékletűek.

Ne használja folyékony állagú ételekhez.

Sütés közben az érzékelőnek végig az ételben kell maradnia.

A sütő kiszámítja az ételkészítés hozzávetőleges befejezési idejét. Ez függ az étel mennyiségétől, a beállított sütőfunkciótól és hőmérséklettől.

Hogyan használja: Húshőmérő szenzor

| | |
|-----------------------------|--|
| 1. lépés | Kapcsolja be a sütőt. |
| 2. lépés | Válasszon egy sütőfunkciót és, ha szükséges, a sütő hőmérsékletét. |
| 3. lépés | Helyezze be: Húshőmérő szenzor funkciót. |
| Hús, szárnyas és hal | Zöldség/hús felfűjtak |

HOGYAN HASZNÁLJA: TARTOZÉKOK

Szúrja a Hűshőmérő szenzor hegyét a hús vagy a hal középebe, lehetőleg a legvastagabb részénél. Ügyeljen arra, hogy a Hűshőmérő szenzor legalább 3/4 része az étel belsejében legyen.

Nyomja a Hűshőmérő szenzor hegyét pontosan a zöldség/hús felfűjt középebe. A Hűshőmérő szenzor maradjon a sütés alatt stabilan, ugyanabban a pozícióban. Ennek eléréséhez használjon egy szilárd hozzávalót. A sütőedény peremével támassza alá a Hűshőmérő szenzor szilikon fogantyúját. A Hűshőmérő szenzor hegye nem érintkezhet a sütőedény aljával.

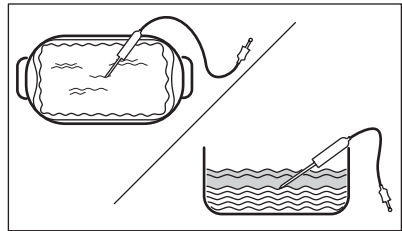
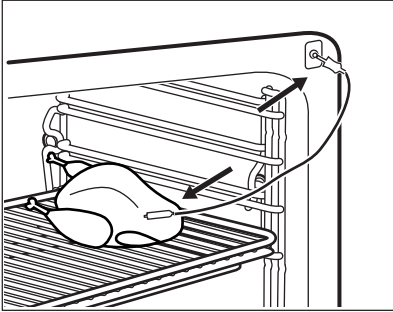

4. lépés

Illessze a Hűshőmérő szenzor dugaszát a sütő elején lévő aljzatba. A kijelzőn a pillanatnyi hőmérséklet jelenik meg ennél: Hűshőmérő szenzor funkciót.

5. lépés

 - válassza ki, majd a választógomb megnyomásával állítsa be a szenzor maghőmérsékletét.

6. lépés

Nyomja meg a választógombot a szenzor megfelelő kiegészítő funkciójának beállításához:

- Figyelmeztető hangjelzés - amikor az étel eléri a megfelelő maghőmérsékletet, hangjelzés hallható.
- Figyelmeztető jelzés és sütés vége - amikor az étel eléri a megfelelő maghőmérsékletet, hangjelzés hallható, és a sütő leáll.

7. lépés

Fordítsa el a választógombot a kiegészítő funkció kiválasztásához. A megerősítéshez nyomja meg a gombot.

8. lépés

Nyomja meg: START funkciót.
Amikor az étel eléri a beállított hőmérsékletet, hangjelzés hallható. Dönthet a leállítás vagy a főzés folytatása mellett, hogy az étel jól át legyen sütvé.

| | |
|-----------------|---|
| 9. lépés | Húzza ki a Húshőmérő szenzor dugaszát a csatlakozóaljzatból, majd vegye ki az ételt a sütőből. |
| |  FIGYELMEZTETÉS! Égésveszély áll fenn, mivel a Húshőmérő szenzor forró lehet. Legyen óvatos, amikor kihúzza és eltávolítja azt az ételből. |

Használjon parancsikont!



9. TOVÁBBI FUNKCIÓK



9.1 Hogyan mentheti: Kedvencek

Kedvenc beállításait, mint például a sütőfunkciót, a főzés időtartamát, a hőmérsékletet vagy a tisztítás funkciót eltárolhatja a készülék memóriájába. 3 kedvenc beállítás tárolható. A mentett beállítások a következő menüben érhetők el: Kedvencek funkciót.



| | |
|-----------------|---|
| 1. lépés | Kapcsolja be a sütőt. |
| 2. lépés | Válassza ki a megfelelő beállítást, majd nyomja meg a választógombot. |
| 3. lépés | Válassza ezt: Menü / Kedvencek. |
| 4. lépés | Válassza ezt: Aktuális beállítások mentése. Forgassa el a választógombot a beállítás helyzetének kiválasztásához. |
| 5. lépés | Nyomja meg a választógombot, hogy hozzáadja a beállítást a következők listájához: Kedvencek funkciót. |

9.2 Automatikus kikapcsolás

Biztonsági okokból a sütő bizonyos idő elteltével kikapcsol, ha egy sütőfunkció működik, és a kezelő nem változtat semmilyen beállításon.

|  (°C) |  (ó) |
|--|---|
| 30 - 115 | 12.5 |
| 120 - 195 | 8.5 |

HASZNOS TANÁCSOK ÉS JAVASLATOK

| | |
|--|---|
|  (°C) |  (ó) |
| 200 - 230 | 5.5 |

Az Automatikus kikapcsolás nem működik az alábbi funkciókkal: Sütő világítás, Hűshőmérő szenzor, Befejezési idő, Hőlégbefűvás, Kis Hőfok.

9.3 Hűtőventilátor

Amikor a sütő üzemel, a hűtőventilátor automatikusan bekapcsol, hogy hidegen tartsa a sütő felületét. Amikor kikapcsolja a sütőt, a hűtőventilátor továbbra is működni fog, amíg a sütő le nem hűl.





10. HASZNOS TANÁCSOK ÉS JAVASLATOK

10.1 Sütési javaslatok





| |
|--|
|  |
| <p>A táblázatban szereplő hőmérsékleti értékek és sütési időtartamok csak tájékoztatóként szolgálnak. A valós értékek a receptektől, a felhasznált összetevők minőségétől és mennyiségétől függenek.</p> <p>Előfordulhat, hogy az új sütő az Ön korábbi sütőjétől eltérően fogja sütni a húsokat vagy a süteményeket. Az alábbi táblázatok a különféle ételekhez javasolt beállításokat tartalmazzák a hőmérséklet, főzési időtartam és polcszintek értékei számára.</p> <p>Ha nem találja a beállításokat egy adott recepthoz, akkor keressen hasonló ételt.</p> <p>További sütési javaslatokért tekintse meg a weboldalunkon található sütési táblázatokat. A sütési javaslatok megkereséséhez tekintse meg a sütőtér elülső keretén található adattáblán szereplő termékszámot (PNC).</p> |

10.2 Konvekciós levegő (nedves)

A legjobb eredmény érdekében használja az alábbi táblázatban szereplő ajánlásokat.





|  |  |  (°C) |  |  (perc) |
|--|---|--|---|--|
| Édes roládok, 16 db | sütőtálca vagy csepptálca | 180 | 2 | 25 - 35 |
| Keksztekercs | sütőtálca vagy csepptálca | 180 | 2 | 15 - 25 |

HASZNOS TANÁCSOK ÉS JAVASLATOK

|  |  |  (°C) |  |  (perc) |
|--|---|---|---|---|
| Hal egészben, 0,2 kg | sütőtálca vagy csepptálca | 180 | 3 | 15 - 25 |
| Cookie (amerikai csokis keksz), 16 db | sütőtálca vagy csepptálca | 180 | 2 | 20 - 30 |
| Puszedli, 24 db | sütőtálca vagy csepptálca | 160 | 2 | 25 - 35 |
| Muffin, 12 db | sütőtálca vagy csepptálca | 180 | 2 | 20 - 30 |
| Sós aprósütemény, 20 db | sütőtálca vagy csepptálca | 180 | 2 | 20 - 30 |
| Teasütemény omlós tésztából, 20 db | sütőtálca vagy csepptálca | 140 | 2 | 15 - 25 |
| Kosárka, 8 db | sütőtálca vagy csepptálca | 180 | 2 | 15 - 25 |

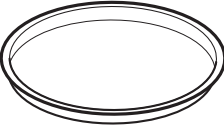
10.3 Konvekciós levegő (nedves) - ajánlott tartozékok







Használjon sötét, nem visszatükröző felületű tepsiket és edényeket. Ezek jobb hőelnyerő képességűek, mint a világos színű és visszatükröző felületű edények.







| | | | |
|--|---|---|--|
|  |  |  |  |
| Pizzaszerpenyő | Sütőedény | Bögrés sütemény | Tortasütő forma |
| Sötét, nem visszatükröző felülettel 28 cm-es átmérő | Sötét, nem visszatükröző felülettel 26 cm-es átmérő | Kerámia 8 cm-es átmérő, 5 cm magasság | Sötét, nem visszatükröző felülettel 28 cm-es átmérő |

10.4 Ételtészítési táblázatok a bevizsgáló intézetek számára

Tájékoztató a bevizsgáló intézetek számára

Vizsgálati módszerek az alábbi szabványoknak megfelelően: EN 60350, IEC 60350.

|  SÜTÉS EGY SZINTEN. Sütés sütőformákban | | | | |
|--|---|---|---|---|
|  |  |  (°C) |  (perc) |  |
| Piskótatészta (zsiradék nélkül) | Hőlégbefűtés, nagy hőfok | 140 - 150 | 35 - 50 | 2 |
| Piskótatészta (zsiradék nélkül) | Alsó + felső sütés | 160 | 35 - 50 | 2 |
| Almáspite, 2 forma, átmérő: 20 cm | Hőlégbefűtés, nagy hőfok | 160 | 60 - 90 | 2 |
| Almáspite, 2 forma, átmérő: 20 cm | Alsó + felső sütés | 180 | 70 - 90 | 1 |

|  SÜTÉS EGY SZINTEN. Teasütemény | | | | |
|--|---|---|---|--|
|  A harmadik polcszintet használja. | | | | |
|  |  |  (°C) |  (perc) | |
| Linzer / Omlós tészták | Hőlégbefűtés, nagy hőfok | 140 | 25 - 40 | |
| Linzer / Omlós tészták, melegítse elő az üres sütőt | Alsó + felső sütés | 160 | 20 - 30 | |
| Aprósütemény, 20 db/tepsi, melegítse elő az üres sütőt | Hőlégbefűtés, nagy hőfok | 150 | 20 - 35 | |
| Aprósütemény, 20 db/tepsi, melegítse elő az üres sütőt | Alsó + felső sütés | 170 | 20 - 30 | |

HASZNOS TANÁCSOK ÉS JAVASLATOK



TÖBB SZINTEN VALÓ SÜTÉS. Teasütemény

| | | (°C) | (perc) | |
|---|--------------------------|----------|------------|-------|
| Linzer / Omlós tészták | Hőlégbefűvás, nagy hőfok | 140 | 25 - 45 | 1 / 4 |
| Aprósütemény, 20 db/ tepsi, melegítse elő az üres sütőt | Hőlégbefűvás, nagy hőfok | 150 | 23 - 40 | 1 / 4 |
| Piskótatészta (zsiradék nélkül) | Hőlégbefűvás, nagy hőfok | 160 | 35 - 50 | 1 / 4 |



GRILL



Melegítse elő az üres sütőt 5 percre.



Grillezés maximális hőmérséklettel.







| | | (perc) | |
|----------------------------------|-------|------------|---|
| Toast kenyér | Grill | 1 - 3 | 5 |
| Bifsztek, félidőben fordítsa meg | Grill | 24 - 30 | 4 |

Információ a bevizsgáló intézetek számára

A funkció tesztjei: Vital Sütés.

Az IEC 60350 szabványnak megfelelő tesztek.

ÁPOLÁS ÉS TISZTÍTÁS

|  Állítsa be a hőmérsékletet 100 °C-ra. | | | | | |
|--|---|---|---|---|---|
|  |  Tartály (Gastro- norm) |  (kg) |  |  (perc) |  |
| Brokkoli, melegítse elő az üres sütőt | 1 x 2/3 perforált | 0,3 | 3 | 8 - 9 | Helyezze a sütőtálcát az első polcszintre. |
| Brokkoli, melegítse elő az üres sütőt | 1 x 2/3 perforált | max. | 3 | 10 - 11 | Helyezze a sütőtálcát az első polcszintre. |
| Borsó, gyorsfagyasztott | 2 x 2/3 perforált | 2 x 1,5 | 2 és 4 | Amíg a hőmérséklet a leghidegebb ponton el nem éri a 85 °C-t. | Helyezze a sütőtálcát az első polcszintre. |

11. ÁPOLÁS ÉS TISZTÍTÁS





FIGYELMEZTETÉS!

Lásd a „Biztonság” című fejezetet.

11.1 Tisztítással kapcsolatos megjegyzések

| | |
|---|---|
|  Tisztítószerek | A sütő elejét meleg vizes és enyhe mosogatószeres puha ruhával tisztítsa meg. |
| | A fémfelületeket háztartási tisztítószerekkel tisztítsa meg. |
| | A szennyeződések elenyévesztését enyhe mosogatószerrel távolítsa el. |

| | |
|--|---|
|  <p>Napi használalat</p> | A sütőteret minden használat után tisztítsa meg. A lerakódott zsír vagy egyéb maradvány tüzet okozhat. |
| | Ne tárolja az ételeket több, mint 20 percig a sütőben. Minden használat után puha törőruhával törölje szárazra a sütő belsejét. |

| | |
|--|---|
|  <p>Tartozékok</p> | Minden használat után tisztítsa és szárítsa meg az összes tartozékot. Puha ruhával, langyos vízzel és enyhe mosogatószerrel végezze a tisztítást. A tartozékokat tilos mosogatógépben tisztítani. |
| | A teflon bevonatos tartozékokat ne tisztítsa súroló hatású tisztítószerekkel vagy éles tárgyakkal. |

11.2 Hogyan távolítsa el: Polctartók

A sütő tisztításához vegye ki a polctartókat.

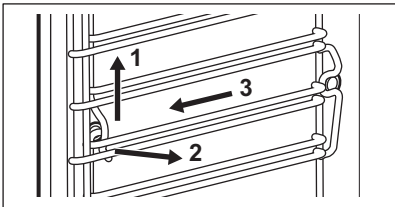
| | | |
|---|---|---|
| 1. lépés | Kapcsolja ki a sütőt, és várja meg, hogy lehűljön. | |
| 2. lépés | A polctartókat óvatosan húzza fel- és kifelé az előlő felfüggesztésből. |  |
| 3. lépés | Húzza el a polctartó előlő végét az oldalfaltól. | |
| 4. lépés | Húzza ki a tartókat a hátsó felfüggesztésből. | |
| A polctartókat a kisereléssel ellentétes sorrendben tegye vissza. | | |

11.3 Hogyan használja: Gőz tisztítás

| Elindítás előtt: | | |
|--|---|--|
| Kapcsolja ki a sütőt, és várja meg, hogy lehűljön. | Vegyen ki minden tartozékot és a kivehető polcvezető síneket. | Puha ruhával, langyos vízzel és enyhe mosogatószerrel tisztítsa a sütőtér alját és a sütőajtó üvegeinek belső oldalát. |

| | |
|-----------------|---|
| 1. lépés | Töltse fel a víztartályt a maximális szintig, míg hangjelzés nem hallható, vagy míg a kijelző nem jelenít meg üzenetet. |
|-----------------|---|

ÁPOLÁS ÉS TISZTÍTÁS

| | | |
|--|---|------------------|
| 2. lépés | Válassza ezt: Menü / Tisztítás. | |
| Funkció | Leírás | Időtartam |
| Gőz tisztítás | Enyhe tisztítás | 30 perc |
| Gőz tisztítás plusz | Normál tisztítás Permetezzen mosogatószerrel a sütő belsejének felületére. | 75 perc |
| 3. lépés | Kapcsolja be a funkciót. Kövesse a kijelzőn látható utasításokat. A tisztítás befejezésekor hangjelzés hallható. | |
| 4. lépés | A hangjelzés kikapcsolásához nyomja meg a választógombot. | |
|  Amikor ez a funkció aktív, a sütőlámpa nem világít. | | |

| Amikor a tisztítás véget ér: | | |
|-------------------------------------|--|--|
| Kapcsolja ki a sütőt. | Miután a sütő lehült, puha ruhával törölje szárazra a sütő belsejét. | Hagyja nyitva a sütő ajtaját, és várja meg, hogy a sütőtér teljesen kiszáradjon. |

11.4 Tisztítás emlékeztető

| |
|--|
| Amikor az emlékeztető üzenet megjelenik, tisztítás elvégzése javasolt. |
| Használja a következő funkciót: Gőz tisztítás plusz. |
| Az emlékeztetőt a menüben engedélyezheti vagy tilthatja le: Beállítás. |

11.5 Használata: Vízkőmentesítés

| Elindítás előtt: | | |
|--|---|--|
| Kapcsolja ki a sütőt, és várja meg, hogy lehűljön. | Vegyen ki minden tartozékot a sütőtérből. | Ellenőrizze, hogy a víztartály üres-e. |

| | |
|--|---|
| Az első szakasz időtartama: körülbelül 100 perc | |
| 1. lépés | Helyezze a mély tepsit az első polcszintre. |

| | |
|--|--|
| 2. lépés | Töltsön 250 ml vízkőoldót a víztartályba. |
| 3. lépés | Hideg vízzel töltse fel a víztartályt a maximális szintig, míg hangjelzés nem hallható, vagy míg a kijelző nem jelenít meg üzenetet. |
| 4. lépés | Válassza ezt: Menü / Tisztítás. |
| 5. lépés | Kapcsolja be a funkciót, majd kövesse a kijelzőn látható utasításokat. A vízkőtelenítés első szakasza megkezdődik. |
| 6. lépés | Az első szakasz végén ürítse ki a mély tepsit, majd helyezze vissza az első polcszintre. |
| A második szakasz időtartama: körülbelül 35 perc | |
| 7. lépés | Hideg vízzel töltse fel a víztartályt a maximális szintig, míg hangjelzés nem hallható, vagy míg a kijelző nem jelenít meg üzenetet. |
| 8. lépés | A funkció befejezése után távolítsa el a mély tepsit. |
|  Amikor ez a funkció aktív, a sütőlámpa nem világít. | |

Amikor a vízkőtelenítés véget ér:

| | | |
|--|---|--|
| Kapcsolja ki a sütőt. | Miután a sütő lehűlt, puha ruhával törölje szárazra a sütőtérrel. | Hagyja nyitva a sütő ajtaját, és várja meg, hogy a sütőtér teljesen kiszáradjon. |
|  Ha vízkő-maradványok találhatók a sütőben a vízkőmentesítés után, a kijelzőn az eljárás ismételt futtatására felszólító üzenet jelenik meg. | | |

11.6 Vízkőtelenítési emlékeztető

Két emlékeztető figyelmezteti a sütő vízkőtelenítésének elvégzésére. A vízkőtelenítési emlékeztető nem kapcsolható ki.

| Típus | Leírás |
|------------------------|---|
| Finom emlékeztető | Javasolja, hogy vízkőtelenítse a sütőt. |
| Határozott emlékeztető | Kötelezi, hogy vízkőtelenítse a sütőt. A készülék letiltja a gőz funkciókat, ha nem hajtja végre a sütő vízkőtelenítését a határozott emlékeztető megjelenésekor. |

ÁPOLÁS ÉS TISZTÍTÁS

| Típus | Leírás |
|--|--------|
| ⓘ Ezek az emlékeztetők a sütő minden kikapcsolásakor bekapcsolnak. | |

11.7 Használata: Öblítés

| Elindítás előtt: | |
|--|---|
| Kapcsolja ki a sütőt, és várja meg, hogy lehűljön. | Vegyen ki minden tartozékot a sütőtérből. |

| | |
|---|---|
| 1. lépés | Helyezze a mély tepsit az első polcszintre. |
| 2. lépés | Vízzel töltsse fel a víztartályt a maximális szintig, míg hangjelzés nem hallható, vagy míg a kijelző nem jelenít meg üzenetet. |
| 3. lépés | Válassza ezt: Menü / Tisztítás / Öblítés. Időtartam: 30 perc körül |
| 4. lépés | Kapcsolja be a funkciót, majd kövesse a kijelzőn látható utasításokat. |
| 5. lépés | A funkció befejezése után távolítsa el a mély tepsit. |
| ⓘ Amikor ez a funkció aktív, a sütőlámpa nem világít. | |

11.8 Szárítási emlékeztető

Gőzben sütés funkció használata után a kijelzőn üzenet jelenik meg, amely a sütő kiszárítását javasolja.

Nyomja meg az IGEN gombot a sütő kiszárításához.

11.9 Használata: Szárítás

Alkalmazza ezt a gőzben sütés funkció vagy gőz tisztítás használata után a sütőtér kiszárításához.

| | |
|-----------------|--|
| 1. lépés | Ellenőrizze, hogy lehűlt-e a sütő. |
| 2. lépés | Vegye ki az összes tartozékot. |
| 3. lépés | Válassza ki a menüt: Tisztítás / Szárítás. |
| 4. lépés | Kövesse a kijelzőn megjelenő utasításokat. |

11.10 Használata: Tartály ürítése

Ezt a gőzöléses főzés után használja, hogy eltávolítsa a maradék vizet a víztartályból.

| Elindítás előtt: | |
|--|---|
| Kapcsolja ki a sütőt, és várja meg, hogy lehűljön. | Vegyen ki minden tartozékot a sütőtérből. |

| | |
|---|--|
| 1. lépés | Helyezze a mély tepsit az első polcszintre. |
| 2. lépés | Válassza ezt: Menü / Tisztítás / Tartály ürítése. Időtartam: 6 perc |
| 3. lépés | Kapcsolja be a funkciót, majd kövesse a kijelzőn látható utasításokat. |
| 4. lépés | A funkció befejezése után távolítsa el a mély tepsit. |
| <p> Amikor ez a funkció aktív, a sütőlámpa nem világít.</p> | |

11.11 Eltávolítás és visszaszerelés: Ajtó

A tisztításhoz az ajtó és a belső üveglapok eltávolíthatók. Az üveglapok száma különböző modellek esetén eltérő.



FIGYELMEZTETÉS!

Az ajtó nehéz.



VIGYÁZAT!

Óvatosan kezelje az üveget, különösen az elülső lap pereménél. Az üveg eltörhet.

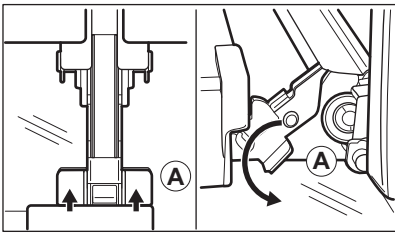
| | | |
|-----------------|--|---|
| 1. lépés | Teljesen nyissa ki az ajtót. |  |
| 2. lépés | Emelje meg, majd nyomja a rögzítőkarokat (A) az ajtó két zsanérjára. | |
| 3. lépés | Csukja be a sütőajtót az első nyitási pozícióig (kb. 70°-os szög). Fogja meg az ajtó mindkét oldalát, és felfelé irányuló szögben húzza le a sütőről. Helyezze a sütőajtót külső oldalával lefelé fordítva egy puha és egyenletes felületre. | |

ÁPOLÁS ÉS TISZTÍTÁS

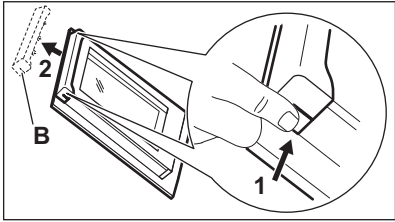
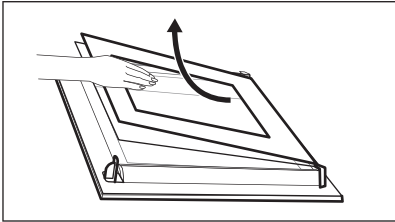
| | | |
|-----------------|---|---|
| 4. lépés | Tartsa az ajtó burkolatát (B) az ajtó felső szélénél a két oldalán, és nyomja befelé, hogy leválassza a zárószínt. |  |
| 5. lépés | Húzza előre a díszléccet az eltávolításhoz. | |
| 6. lépés | Egyenként fogja meg az ajtó üveglapjait a felső szélüknél, és felfele húzva vegye ki őket az oldalsó vezetősínből. | |
| 7. lépés | Tisztítsa meg az üveglapot mosogatószeres vízzel. Óvatosan törölje szárazra az üveglapot. Az üveglapokat tilos mosogatógépben tisztítani. |  |
| 8. lépés | Tisztítás után ismételje meg fordított sorrendben a fenti lépéseket. | |
| 9. lépés | Először a kisebb lapot helyezze vissza, majd a nagyobbat és az ajtót. Ügyeljen arra, hogy az üveglapok a megfelelő helyzetben legyenek behelyezve, más különben az ajtó felülete túlmelegedhet. | |

11.12 Hogyan cserélje: Lámpa



FIGYELMEZTETÉS!

Vigyázat! Áramütés-veszély!
Az izzó forró lehet.

A sütővilágítás izzójának cseréje előtt:

| 1. lépés | 2. lépés | 3. lépés |
|--|--|-------------------------------------|
| Kapcsolja ki a sütőt. Várja meg, míg a sütő lehűl. | Húzza ki a sütőt a hálózati aljzatból. | Tegyen egy kendőt a sütőtér aljára. |

Felső lámpa

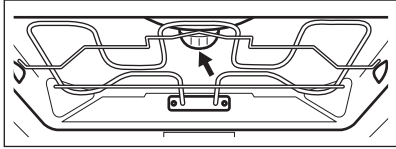
| | | |
|-----------------|---|--|
| 1. lépés | Az üvegbura eltávolításához fordítsa azt az óramutató járásával elmentéses irányba. |  |
| 2. lépés | Távolítsa el a fémgyűrűt, majd tisztítsa meg az üvegburát. | |
| 3. lépés | Cserélje ki az izzót egy megfelelő, 300 °C-ig hőálló izzóra. | |
| 4. lépés | Illessze a fémgyűrűt az üvegburára, majd szerelje a helyére. | |



Oldalsó lámpa

| | |
|-----------------|---|
| 1. lépés | A sütőlámpához való hozzáféréshez távolítsa el a bal oldali polctartót. |
| 2. lépés | 20-as torx csavarhúzó segítségével távolítsa el a burkolatot. |
| 3. lépés | Szerelje ki és tisztítsa meg a fémkeretet és a tömitést. |
| 4. lépés | Cserélje ki az izzót egy megfelelő, 300 °C-ig hőálló izzóra. |
| 5. lépés | Szerelje fel a fémkeretet és a tömitést. Húzza meg a csavarokat. |
| 6. lépés | Helyezze vissza a bal oldali polctartót. |

12. HIBAELHÁRÍTÁS

| | |
|--|--|
|  | FIGYELMEZTETÉS! Lásd a „Biztonság” című fejezetet. |
|--|--|

12.1 Mi a teendő, ha...

| | |
|--|---|
|  A sütő nem kapcsol be vagy nem melegszik fel | |
|  Lehetséges ok |  Megoldás |
| A sütő nincs csatlakoztatva az elektromos hálózathoz, vagy nincs megfelelően csatlakoztatva. | Ellenőrizze, hogy a sütő megfelelően van-e csatlakoztatva az elektromos hálózathoz. |



A sütő nem kapcsol be vagy nem melegszik fel



Lehetséges ok



Megoldás

Az óra nincs beállítva.

Állítsa be az órát. A részletekért olvassa el az „Óra funkciók” fejezet „Hogyan állítsa be:” című szakaszát Órafunkciók funkciót.

Az ajtó nem csukódik rendesen.

Teljesen zárja be az ajtót.

Leolvadt a biztosíték.

Ellenőrizze, hogy nem a biztosíték okozza-e a hibát. Ha a hiba többször előfordul, hívjon szakképzett villanyszerelőt.

A sütőn a Gyerekzár be van kapcsolva.

Olvassa el a „Menü” c. fejezetben ezt az almenüt: Egyéb funkciók funkciót.



Alkotóelemek



Leírás



Megoldás

Kiégett az izzó.

Cserélje ki az izzót. A részletekért olvassa el az „Ápolás és tisztítás” fejezetben ezt a szakaszt: Hogyan cserélje: Lámpa.

Az áramkimaradás mindig leállítja a tisztítást. Ismételje meg a tisztítást, ha azt az áramkimaradás félbeszakította.



Hibák a WiFi jelnél





Lehetséges ok



Megoldás

Hiba lépett fel a vezeték nélküli hálózat jelénél.



Ellenőrizze vezeték nélküli hálózatot és az útválasztót (router). Indítsa újra a routert.

|  Hibák a WiFi jelnél | |
|---|---|
|  Lehetséges ok |  Megoldás |
| Új router került telepítésre, vagy a router beállítása megváltozott. | A sütő és a mobil eszköz ismételt beállításához olvassa el „Az első használat előtt” című fejezet „Vezeték nélküli kapcsolat” c. szakaszát. |
| Gyenge a vezeték nélküli hálózat jelerőssége. | Helyezze a routert a lehető legközelebb a sütőhöz. |
| A vezeték nélküli jelet megszakította a sütő közelében elhelyezett mikrohullámú készülék. | Kapcsolja ki a mikrohullámú készüléket. |

12.2 Hogyan kezelje: Hibakódok

Szoftverhiba esetén a kijelzőn hibaüzenet látható.

Ebben a szakaszban az olyan hibák listáját láthatja, melyeket saját maga is képes kezelni.

|  Kód és leírás |  Javítási mód |
|---|--|
| F111 - A Húshőmérő szenzor nincs megfelelően az aljzatba illesztve. | Teljesen dugja be a Húshőmérő szenzor-t az aljzatba. |
| F601 - hiba merült fel a Wi-Fi jelnél. | Ellenőrizze a hálózati csatlakozását. Lásd „Az első használat előtt” fejezet Vezeték nélküli kapcsolat című részét. |
| F604 - az első Wi-Fi csatlakozási kísérlet nem sikerült. | Kapcsolja ki és be a sütőt, majd próbálja meg ismét. Lásd „Az első használat előtt” fejezet Vezeték nélküli kapcsolat című részét. |
| F908 - a sütő rendszere nem tud csatlakozni a kezelőpanelhez. | Kapcsolja ki és be a sütőt. |

Ha ezen hibaüzenetek egyike folyamatosan megjelenik a kijelzőn, azt jelzi, hogy a hibás alrendszer letiltásra kerülhetett. Ilyen esetben forduljon a márkakereskedőhöz vagy a márkaszervizhez. Ha a fenti hibák egyike előfordul, a többi sütőfunkció továbbra is a szokásos módon működik.

ENERGIAHATÉKONYSÁG

| | |
|---|---|
|  Kód és leírás |  Javítási mód |
| F602, F603 - a Wi-Fi nem érhető el. | Kapcsolja ki és be a sütőt. |

12.3 A szerviz számára szükséges adatok

Ha nem talál megoldást egyedül a problémára, forduljon a márkakereskedőhöz vagy a hivatalos márkaszervizhez.

A márkaszerviz számára szükséges adatok az adattáblán találhatóak. Az adattábla a sütőtér elülső keretén található. Ne távolítsa el az adattáblát a készülék sütőterének keretéről.

| Javasoljuk, hogy írja ide az adatokat: | |
|--|-------|
| Modell (Mod.) | |
| Termékszám (PNC) | |
| Sorozatszám (S.N.) | |

13. ENERGIAHATÉKONYSÁG

13.1 Termékre vonatkozó információk és Termékismertető*

| | |
|--|--|
| Gyártó neve | AEG |
| A készülék azonosítójele | BSE988330M 944188558 BSK988330M 944188557 |
| Energhatékonyági szám | 61.9 |
| Energhatékonyági osztály | A++ |
| Villamosenergia-fogyasztás normál adag és alsó + felső sütés mellett | 1.09 kWh/ciklus |
| Villamosenergia-fogyasztás normál terhelés és légkeveréses sütés mellett | 0.52 kWh/ciklus |
| Sütőterek száma | 1 |
| Hőforrás | Villamos energia |
| Hangerő | 70 l |

| | | |
|-------------|-----------------|---------|
| Sütő típusa | Beépíthető sütő | |
| Tömeg | BSE988330M | 37.0 kg |
| | BSK988330M | 37.0 kg |

* Az Európai unió számára az EU 65/2014 és 66/2014 sz. rendeletek szerint.
Fehéroroszország számára az STB 2478-2017, G függelék; STB 2477-2017, A és B függelék szerint.
Ukrajna számára az 568/32020 sz. rendelet szerint.

Az energiahatékonysági osztály nem alkalmazható Oroszország esetében.

EN 60350-1 - Háztartási elektromos főzőkészülékek - 1. rész: Tartományok, sütők, gőzsütők és grillezők - A teljesítmény mérésére szolgáló módszerek.

13.2 Energiatakarékosság



A sütő több funkcióval is segít energiát megtakarítani a mindennapos főzés során.

Ügyeljen rá, hogy használat közben a sütő ajtaja be legyen csukva. Sütés közben ne nyissa ki túl gyakran a sütő ajtaját. Tartsa tisztán az ajtó tömítést, és ügyeljen rá, hogy megfelelően legyen a helyére rögzítve.

Fém főzőedényeket használjon az energiatakarékosság javítása érdekében.

Amikor lehetséges, kerülje a sütő előmelegítését.

Ha egyszerre több ételt készít, a sütések közötti szünet legyen a lehető legrövidebb.

Légkeveréses sütés

Amikor csak lehetséges, a sütőfunkciókat légkeveréssel használja az energiatakarékosság érdekében.

Maradékhő

Amikor egy sütőfunkciót vagy programot időbeállítással (Időtartam, Befejezés) kapcsol be, és a sütés időtartama 30 percnél hosszabb, a fűtőelemek automatikusan korábban kapcsolnak ki egyes sütőfunkcióknál.

A sütővilágítás és a légkeverés továbbra is működik. Amikor kikapcsolja a sütőt, a kijelző jelzi a maradékhőt. A maradékhőt használhatja az étel melegen tartásához.

A 30 percnél hosszabb ideig tartó sütés során a befejezés előtt 3 - 10 perccel csökkentse a sütő hőmérsékletét a minimum értékre. A sütőben levő maradékhő tovább folytatja a sütést.

A maradékhőt más ételek felmelegítéséhez is használhatja.

Ételek melegen tartása

A maradékhőt használhatja az étel melegen tartásához. Ehhez válassza a lehető legalacsonyabb hőmérséklet-beállítást. A maradékhő visszajelző vagy a hőmérséklet megjelenik a kijelzőn.

Sütés kikapcsolt sütővilágítással

Sütés közben kapcsolja ki a sütővilágítást. Csak akkor kapcsolja be, amikor szükség van rá.

Konvekciós levegő (nedves)

A funkciót arra tervezték, hogy energiát takarítson meg a sütés során.

E funkció használatakor a sütővilágítás 30 másodperc elteltével automatikusan kikapcsol. A sütővilágítást ismét bekapcsolhatja, azonban ez a lépés csökkenti a várható energiamegtakarítás mértékét.

14. A MENÜ FELÉPÍTÉSE

14.1 Menü

Válassza ezt: a Menü gombot, majd nyomja meg a választógombot.

| Menüpont | | Alkalmazás |
|--------------------------|----------------|--|
| Kedvencek | | Kedvenc beállítások listázása. |
| Előre programozott sütés | | Automatikus programok listázása. |
| Tisztítás | | Tisztítóprogramok listázása. |
| Egyéb funkciók | | A sütőparaméterek beállítása. |
| Beállítások | Csatlakoztatás | A hálózati paraméterek beállítása. |
| | Beállítás | A sütőparaméterek beállítása. |
| | Szervíz | A szoftver verziószám és a konfiguráció megjelenítése. |

14.2 Almenü ehhez: Tisztítás

| Almenü | Alkalmazás |
|-----------------------|--|
| Gőz tisztítás | Enyhe tisztítás. |
| Gőz tisztítás plusz | Alapos tisztítás. |
| Vízkömentesítés | A gőzfejlesztő rendszer vízkő-lerakódásoktól való megtisztítása. |
| Tartály ürítése | A gőz funkciók használata után a maradék víz eltávolítási eljárása a víztartályból. |
| Öblítés | A gőzfejlesztő rendszer tisztítása. Gyakori gőzöléses főzés esetén öblítse át a gőzfejlesztő rendszert a főzés után. |
| Szárítás | A sütőtér szárítása a gőzfunkciók használata után a maradék lecsapódás eltávolításához. |
| Tisztítás emlékeztető | Emlékezteti a sütő tisztításának esedékességére. |

14.3 Almenü ehhez: Egyéb funkciók

| Almenü | Alkalmazás |
|------------------------|---|
| Sütő világítás | A sütővilágítás be- és kikapcsolása. |
| Világítás ikon látható | A lámpa ikon megjelenik a kijelzőn. |
| Gyerekszár | Megakadályozza a sütő véletlen bekapcsolását. Ha a kiegészítő funkció be van kapcsolva, a „Gyerekszár” kijelzés megjelenik a kijelzőn a sütő bekapcsolásakor. A sütő használatához válassza ki a kód betűit ábécé sorrendben. |
| Gyors felfűtés | Lerövidíti a felfűtési időt. Ez csak bizonyos sütőfunkcióknál áll rendelkezésre. |
| Melegen Tartás | A sütés befejezését követően 30 percig melegen tartja az elkészült ételt. Amíg ez a funkció aktív, a „Keep warm started” (Melegen tartás elindítva) üzenet látható a kijelzőn. Ez csak bizonyos sütőfunkcióknál áll rendelkezésre, és csak akkor, ha az Időtartam be van állítva. |

14.4 Almenü a következőhöz: Csatlakoztatás

| Almenü | Leírás |
|---------------------------|--|
| Wi-Fi | Engedélyezés és letiltás: Wi-Fi. |
| Távírányítás | A távvezérlés engedélyezése és letiltása. A kiegészítő funkció csak ennek a bekapcsolása után látható: Wi-Fi. |
| Hálózat | A hálózati állapot és a jelerősség ellenőrzése: Wi-Fi. |
| Automatikus távműködtetés | A távvezérlés automatikus megkezdése a START megnyomása után. A kiegészítő funkció csak ennek a bekapcsolása után látható: Wi-Fi. |
| Hálózat elejtése | Az aktuális hálózat sütőhöz való automatikus csatlakozásának letiltása. |

14.5 Almenü ehhez: Beállítás

| Almenü | Megnevezés |
|-----------------------|---|
| Nyelv | A kívánt nyelv beállítása. |
| Pontos idő | A pontos idő és dátum beállítása. |
| Idő kijelzés | Az óra be- és kikapcsolása. |
| Digitális óra stílus | Az időkijelzés formátumának módosítása. |
| Tisztítás emlékeztető | Az emlékeztető be- és kikapcsolása. |
| Nyomógomb Hang | Az érintőmezők hangjának be- és kikapcsolása. A hangok elnémitása nem lehetséges a következőknél: ①, STOP . |
| Hangbeállítás | A figyelmeztető hangjelzések be- és kikapcsolása. |
| Figyelmeztető hangerő | A gombnyomások és jelzések hangerejének beállítása. |
| Kijelző fényerő | A kijelző fényerejének beállítása. |
| Vízke ménység | A vízke ménység beállítása. |
| Hőmérsékleti egység | Beállítja a hőmérsékleti egységet Celsius / Fahrenheit (°C / °F) fokra. |

14.6 Almenü a következőhöz: Szervíz

| Almenü | Leírás |
|-----------------------------|---|
| Demo üzemmód | Aktiváló / inaktíváló kód: 2468 |
| Licenc | Licenc információk. |
| Szoftver verzió | Szoftver verzióra vonatkozó információk. |
| Összes beállítás törlése | Visszaállítás gyári beállításokra. |
| Felugró felíratok letiltása | Minden felugró ablak visszaállítása az eredeti beállításra. |

15. POFONEGYSZERŰ!



Az első használat előtt be kell állítania az alábbiakat:

| | | | | |
|-------|-----------------|------------------------|--------------|------------|
| Nyelv | Kijelző fényerő | Figyelmeztető hangereő | Vízkeménység | Pontos idő |
|-------|-----------------|------------------------|--------------|------------|



Ismerkedjen meg a kezelőpanelen és a kijelzőn található alapvető ikonokkal:

| | | | | |
|--|---|--|---|--------------|
|  BE / KI |  Információ |  Program beállítási opciók |  Hűhőmérő szenzor | START / STOP |
|--|---|--|---|--------------|

A sütő használatának megkezdése

| Gyors elindítás | Kapcsolja be a sütőt, majd kezdjen sütni alapértelmezett hőmérséklettel és funkció időtartammal. | 1. lépés | 2. lépés | 3. lépés |
|--------------------------|--|---|--|-----------------------------|
| | | Tartsa nyomva az alábbi gombot:  |  ... - nyomja meg a sütőfunkciót, majd nyomja meg a gombot. | Nyomja meg: START funkciót. |
| Gyors kikapcsolás | A sütőt bármikor, bármilyen képernyőről vagy üzenetről ki lehet kapcsolni. |  - tartsa nyomva a gombot, amíg a sütő ki nem kapcsol. | | |

Főzés elindítása

| 1. lépés | 2. lépés | 3. lépés | 4. lépés |
|---|--|--|--|
|  - nyomja meg a sütő bekapcsolásához. |  ... - válassza ki a sütőfunkciót, majd nyomja meg a gombot. |  - a gomb elfordításával, majd megnyomásával állítsa be a hőmérsékletet. | START - nyomja meg a főzés elindításához. |

POFONEGYSZERŰ!

Gőzöléses főzés - Steamify

Állítsa be a hőmérsékletet. A gőzöléses sütőfunkciók típusa a beállított hőmérséklettől függ.



| Gőz gőzöléshez | Gőz sütéshez | Gőz gyenge pirítás-hoz | Gőz sütéshez (tészta vagy hús) |
|----------------|--------------|------------------------|--------------------------------|
| 50 - 100 °C | 105 - 130 °C | 135 - 150 °C | 155 - 230 °C |

Sajátítsa el a gyors főzés módszerét

Használja az automatikus programokat az étel gyors elkészítéséhez az alapértelmezett beállításokkal:

| 1. lépés | 2. lépés | 3. lépés | 4. lépés | 5. lépés |
|----------------------------|--|--|--------------------------------|---|
| Nyomja meg: ⓪ funkciót. | Válassza ezt: Menü. Nyomja meg a választógombot. | Válassza ezt: Előre programozott sütés funkció. Nyomja meg a választógombot. | Válassza ki az ételkategoriat. | Válassza ki az ételt, majd nyomja meg a gombot. |

A sütés időtartamának beállításához vagy a sütési funkció módosításához használja a gyors funkciókat

| Gyors időzítőbeállítás | 1. lépés | 2. lépés |
|--|--|--|
| Használja a leggyakrabban használt időzítőbeállításokat a parancsikonokból való választással. | Válassza ezt: Időzítő funkció. Nyomja meg a választógombot. | Válassza ki a megfelelő időzítési értéket, majd nyomja meg a gombot. |
| 10% befejezési segéd Használja a 10% befejezési segédet, hogy további időtartamot adjon hozzá, vagy módosítsa a sütési funkciót, amikor a sütési időből 10% maradt fenn. | +1 min +5 min +10 min - nyomja meg a megfelelő idő ikont a főzési időtartam meghosszabbításához. | |
| | Funkció módosítása: Válassza ki a kívánt funkciót    ... - válassza ki a kívánt funkciót. Nyomja meg a választógombot. | |

| Sütőtisztítás gőztisztítással | | |
|---|--|--|
| 1. lépés Válassza ezt: Menü. Nyomja meg a választógombot. | 2. lépés Válassza ezt: Tisztítás. Nyomja meg a választógombot. | 3. lépés Válasszon üzemmódot: |
| Gőz tisztítás | | Enyhe tisztítás. |
| Gőz tisztítás plusz | | Alapos tisztításhoz. |
| Vízkömentesítés | | A gőzfejlesztő rendszer vízkő lerakódásoktól való megtisztításához. |
| Öblítés | | A gőzfejlesztő rendszer átöblítése és tisztítása a gőz funkciók gyakori használata esetén. |

16. HASZNÁLJON PARANCSIKONT!

Az alábbiakban az összes hasznos parancsikont látható. Ezek a felhasználói kézikönyv vonatkozó fejezeteiben is megtalálhatók.

Vezeték nélküli kapcsolat



Hogyan állítsa be: Sütőfunkciók



Hogyan állítsa be: Gőzölés - Főzés gőzfunkcióval



Hogyan állítsa be: Előre programozott sütés



HASZNÁLJON PARANCSIKONT!

Hogyan állítsa be: Főzési idő



Hogyan készletesse: Sütés indítása és a sütés befejezése





Hogyan törölje: Időzítő beállítása



Használata: Húshőmérő szenzor



17. KÖRNYEZETVÉDELMI TUDNIVALÓK

A  következő jelzéssel ellátott anyagokat hasznosítsa újra. Újrahasznosításhoz tegye a megfelelő konténerekbe a csomagolást. Járuljon hozzá környezetünk és egészségünk védelméhez, és hasznosítsa újra az elektromos és elektronikus hulladékot. A  tiltó szimbólummal ellátott készüléket ne dobja a háztartási hulladék közé. Juttassa el a készüléket a helyi újrahasznosító telepre, vagy lépjen kapcsolatba a hulladékkezelésért felelős hivatallal.

www.aeg.com/shop



867370459-B-232022



AEG