

DREAME

Pocket

**User Manual • Uživatelský manuál •
Uživatelský manuál • Használati utasítás • Benutzerhandbuch**

English	3 – 12
Čeština	13 – 23
Slovenčina	24 – 34
Magyar	35 – 45
Deutsch	46 – 56

Dear customer,

Thank you for purchasing our product. Please read the following instructions carefully before first use and keep this user manual for future reference. Pay particular attention to the safety instructions. If you have any questions or comments about the device, please contact the customer line.



www.alza.co.uk/kontakt



+44 (0)203 514 4411

Importer

Alza.cz a.s., Jankovcova 1522/53, Holešovice, 170 00 Praha 7, www.alza.cz

In the Box

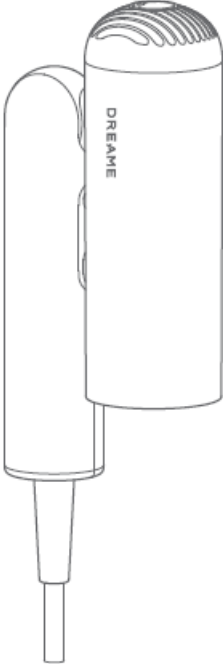

Dreame Pocket
High-Speed Hair
Dryer

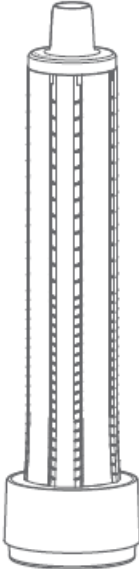

Curling Nozzle



Unfrizz Nozzle

Note: "Certain nozzles may not be included in the package. Additional attachments can be purchased at: <https://global.dreametech.com>."

Device Overview

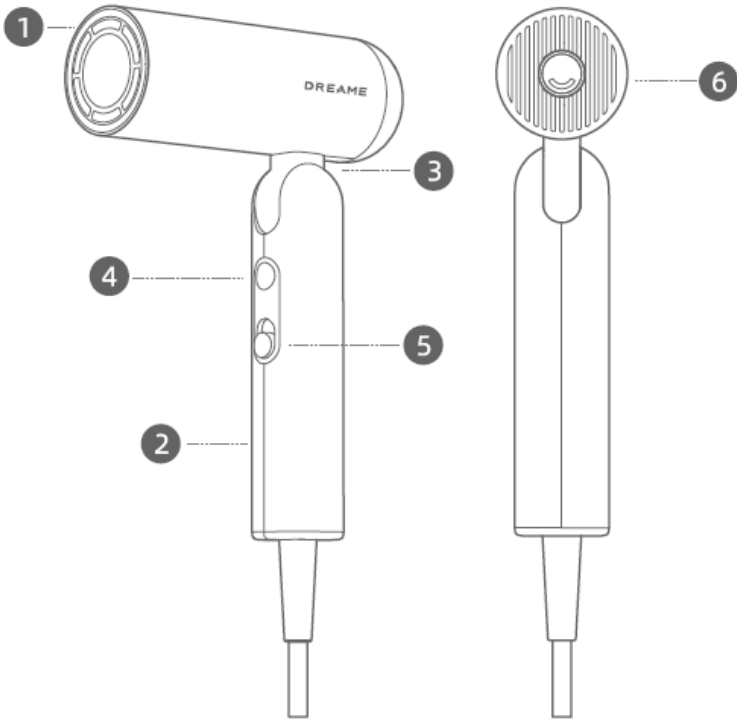

- 1. Air Outlet Vent
- 2. Handle
- 3. Shaft
- 4. Temperature Settings/Airflow
Temperature Indicator Light

- 5. On/Off Switch & Speed Settings
- 6. Removable Airflow Filter
Note: For safety reasons, do not use
the hair dryer without the airflow
filter.

WARNING:

- Do not use the hair dryer while bathing or showering.
- Illustrations of the hair dryer, accessories, and user interface in this manual are for reference purposes only. The actual product may vary due to updates and improvements.

Settings

On/Off Switch & Speed Settings

- Slide the switch up or down to toggle between two speed settings.
- Ensure the switch is turned off before plugging in the hair dryer.

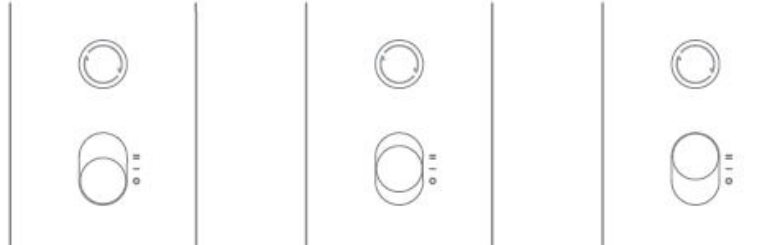

Settings:

- Off (O)
- Low Speed (-)
- High Speed (=)

Temperature Settings

- Press the button to cycle through four heat settings: cool air, warm air, hot air, and hot/cold cycle.
- Press and hold the button to switch to cool air. Once released, the temperature will revert to its previous setting.

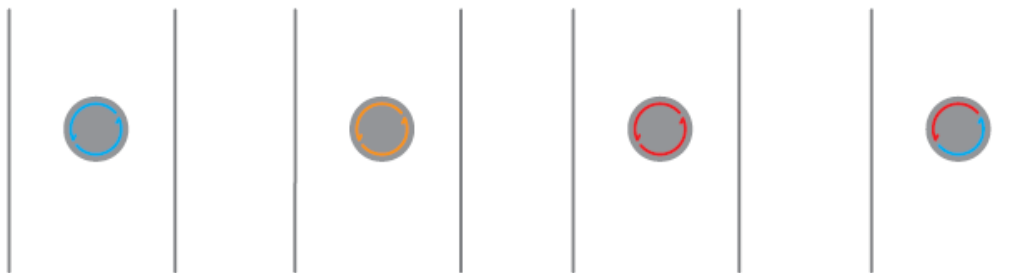

Temperature Options:

- **Cool air (blue):** Blows cool room temperature air suitable for hair styling.
- **Warm air (orange):** Perfect temperature to avoid heat damage when blow drying your hair.
- **Hot air (red):** Suitable for quickly drying wet hair.
- **Hot/Cold Cycle (red/blue):** 7 seconds of hot air followed by 5 seconds of cool air to reduce heat buildup.

Quickly Switch to Cold Temperature: To quickly switch to the cold temperature setting for styling, press and hold the temperature button (○). Release the button to revert to the previous temperature setting.

Hair Dryer Form

The Pocket hair dryer can be adjusted into three different forms to suit various styling scenarios:

- **"N" Form:** Folded for easy storage.
- **"7" Form:** Use the Unfrizz Nozzle for drying hair, creating a sleek, straight look.
- **"1" Form:** Use the curling nozzle to achieve a curly hairstyle.



"N"

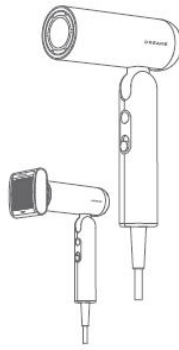

"7"

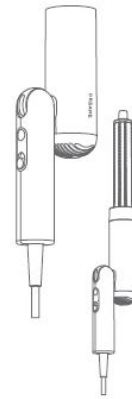

"1"

Nozzle Functions and Usage

The hair dryer is equipped with magnetic nozzles, which are easy to attach and remove. Align the nozzle's metal ring with the air outlet and snap it into place.

Create a Smooth and Straight Hairstyle

Use the Unfrizz Nozzle

The Unfrizz Nozzle, designed with a three-stage acceleration and streamlined airflow, generates a powerful suction that smooths flyaways and straightens hair. Use it with a comb to add a natural curve to your hairstyle.

Step 1: Dry Your Hair

First, dry your hair using the Dreame Pocket hair dryer.



Step 2: Attach the Unfrizz Nozzle

Attach the Unfrizz Nozzle. The arrow on the nozzle indicates the direction of airflow. Hold the nozzle close to your hair, allowing it to draw in the strands. Slowly move the nozzle downwards until you reach the ends of your hair. For best results, use the nozzle on blow-dried hair to smooth flyaways.

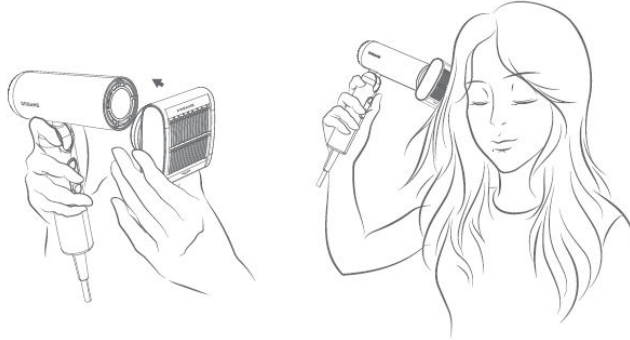

Step 3: Remove the Nozzle Safely

After use, allow the nozzle to cool down before removing it by grasping both sides.

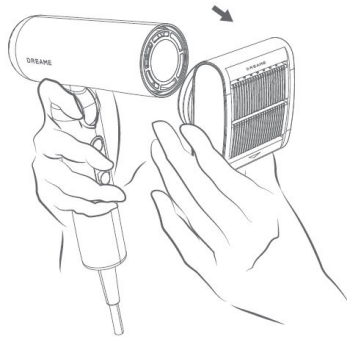

Create a Curly Hairstyle

Use the Curling Nozzle

The suction curling nozzle lets you blow-dry and style your hair simultaneously, which saves time and helps prevent hair damage.

Step 1: Dry Your Hair

Start by drying your hair using the Dreame Pocket hair dryer.



Step 2: Attach the Curling Nozzle

Attach the curling nozzle. Take a section of hair and place the curler near the ends of the section. The hair will automatically wrap around the curler.

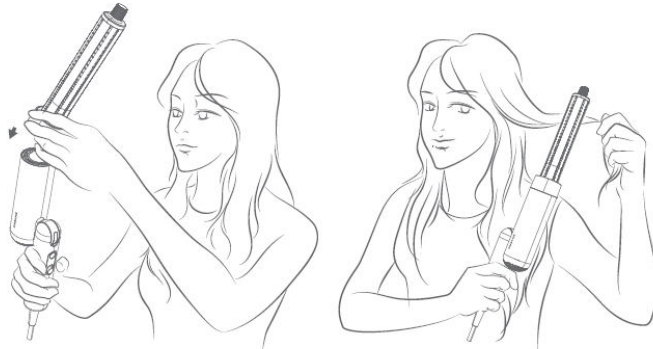

Step 3: Hold to Curl

Hold the curler close to your head for 15 seconds.

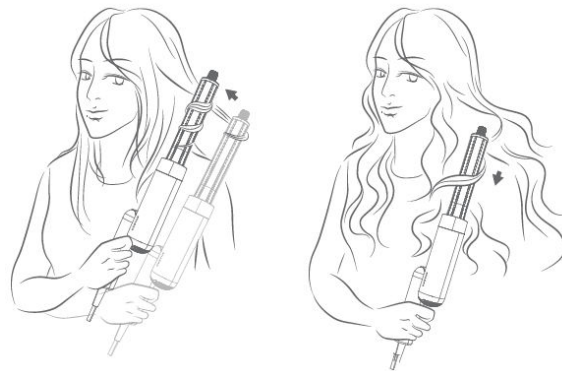

Step 4: Set the Curl

Press and hold the mode button to activate the cool mode. Hold for 5–10 seconds to set the curl. Turn off the hair dryer to release the curl.

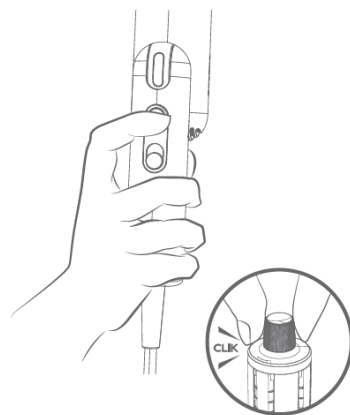

Note: For added convenience, you can rotate the insulated tip to change the curling direction.

Cleaning and Maintenance

Cleaning the Airflow Filter: The removable airflow filter is secured by snaps. To remove it, turn the filter in the direction indicated. Clean the metal filter regularly to prevent debris buildup and maintain optimal airflow.

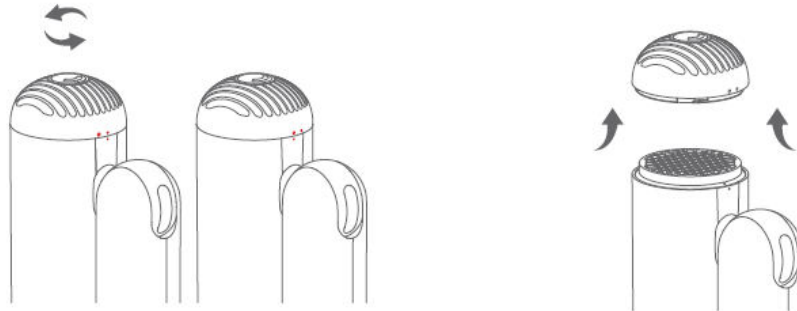

Cleaning the Filter: Use a dry, lint-free cloth, a soft brush, or a toothbrush to remove any debris from the surface of the airflow filter or the stainless-steel filter.

Caution:

- Do not rinse the metal filter with water, as this may impair its function.
- After cleaning, reinstall the airflow filter and ensure it snaps firmly into place.

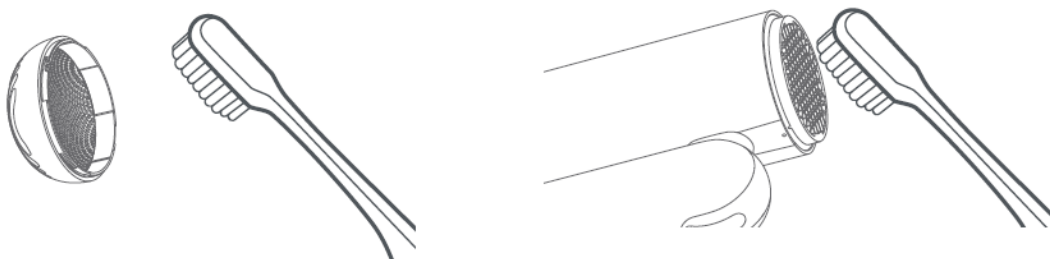

Specifications

Product Name	Dreame Pocket High-Speed Hair Dryer
Model Number	AHD51
Rated Voltage	220-240 V~
Rated Frequency	50/60 Hz
Rated Power	1300 W
Product Dimensions	50 × 145 × 201 mm

Warranty Conditions

A new product purchased in the Alza.cz sales network is guaranteed for 2 years. If you need repair or other services during the warranty period, contact the product seller directly, you must provide the original proof of purchase with the date of purchase.

The following are considered to be a conflict with the warranty conditions, for which the claimed claim may not be recognized:

- Using the product for any purpose other than that for which the product is intended or failing to follow the instructions for maintenance, operation, and service of the product.
- Damage to the product by a natural disaster, the intervention of an unauthorized person or mechanically through the fault of the buyer (e.g., during transport, cleaning by inappropriate means, etc.).
- Natural wear and aging of consumables or components during use (such as batteries, etc.).
- Exposure to adverse external influences, such as sunlight and other radiation or electromagnetic fields, fluid intrusion, object intrusion, mains overvoltage, electrostatic discharge voltage (including lightning), faulty supply or input voltage and inappropriate polarity of this voltage, chemical processes such as used power supplies, etc.
- If anyone has made modifications, modifications, alterations to the design or adaptation to change or extend the functions of the product compared to the purchased design or use of non-original components.

EU Declaration of Conformity

This equipment is in compliance with the essential requirements and other relevant provisions of EU directives.



WEEE

This product must not be disposed of as normal household waste in accordance with the EU Directive on Waste Electrical and Electronic Equipment (WEEE - 2012/19 / EU). Instead, it shall be returned to the place of purchase or handed over to a public collection point for the recyclable waste. By ensuring this product is disposed of correctly, you will help prevent potential negative consequences for the environment and human health, which could otherwise be caused by inappropriate waste handling of this product. Contact your local authority or the nearest collection point for further details. Improper disposal of this type of waste may result in fines in accordance with national regulations.

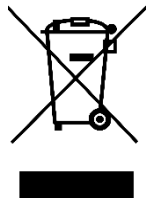

Vážený zákazníku,

Děkujeme vám za zakoupení našeho produktu. Před prvním použitím si prosím pečlivě přečtěte následující pokyny a uschovejte si tento návod k použití pro budoucí použití. Zvláštní pozornost věnujte bezpečnostním pokynům. Pokud máte k přístroji jakékoli dotazy nebo připomínky, obraťte se na zákaznickou linku.



www.alza.cz/kontakt



+420 225 340 111

Dovozce

Alza.cz a.s., Jankovcova 1522/53, Holešovice, 170 00 Praha 7, www.alza.cz

V krabici

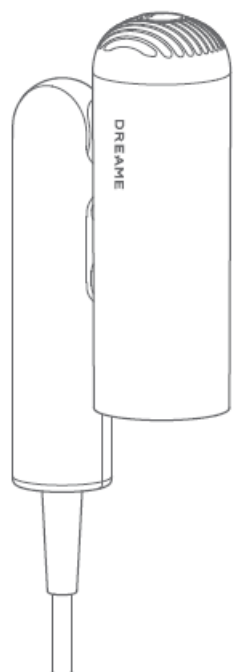

Dreame kapesní
vysokorychlostní
vysoušeč vlasů

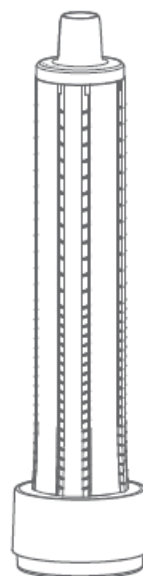

Kulmovací tryska

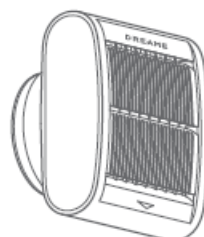

Tryska Unfrizz

Poznámka: "Některé trysky nemusí být součástí balení. Další nástavce lze zakoupit na adrese: <https://global.dreametech.com>."

Přehled zařízení

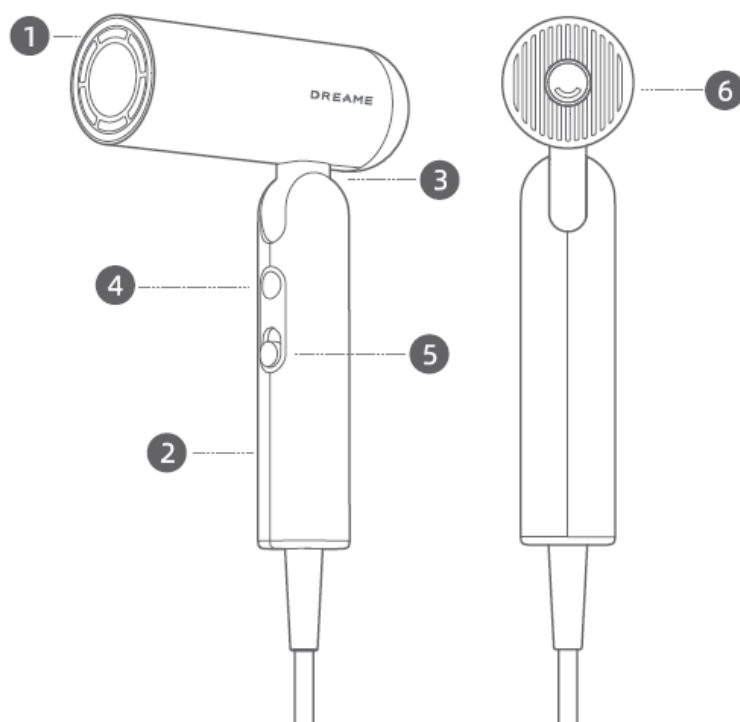

1. Výstupní otvor vzduchu
2. Rukojeť
3. Hřídel
4. Nastavení teploty / kontrolka teploty proudění vzduchu

5. Vypínač a nastavení rychlosti
 6. Vyjímatelný filtr proudění vzduchu
- Poznámka:** Z bezpečnostních důvodů nepoužívejte fén bez filtru proudění vzduchu.

VAROVÁNÍ:

- Nepoužívejte fén při koupání nebo sprchování.
- Vyobrazení fénu, příslušenství a uživatelského rozhraní v této příručce slouží pouze pro referenční účely. Skutečný výrobek se může lišit v důsledku aktualizací a vylepšení.

Nastavení

Vypínač a nastavení rychlosti

- Posunutím přepínače nahoru nebo dolů přepínáte mezi dvěma nastaveními rychlosti.
- Před zapojením fénu se ujistěte, že je vypínač vypnutý.

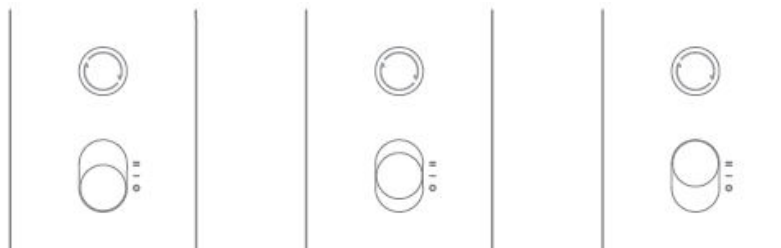

Nastavení:

- Vypnuto (O)
- Nízká rychlost (-)
- Vysoká rychlost (=)

Nastavení teploty

- Stisknutím tlačítka můžete přepínat mezi čtyřmi nastaveními ohřevu: studený vzduch, teplý vzduch, horký vzduch a cyklus horký/studený.
- Stisknutím a podržením tlačítka přepnete na chladný vzduch. Po uvolnění se teplota vrátí na předchozí nastavení.

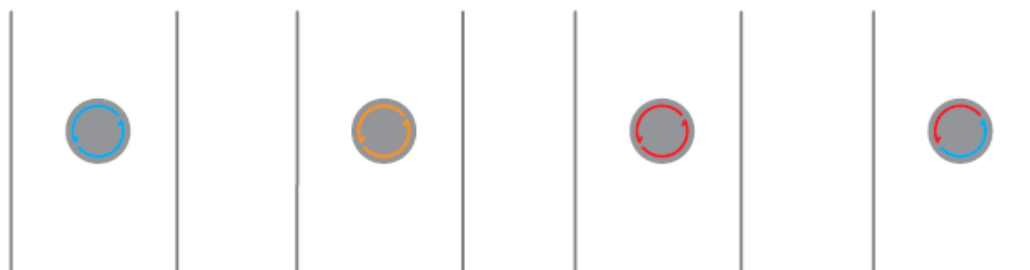

Možnosti nastavení teploty:

- **Chladný vzduch (modrý):** Fouká chladný vzduch o pokojové teplotě vhodný pro úpravu vlasů.
- **Teplý vzduch (oranžová):** Ideální teplota pro zabránění poškození vlasů teplem při fénování.
- **Horký vzduch (červený):** Vhodný pro rychlé vysoušení mokrých vlasů.
- **Cyklus horký/studený (červená/modrá):** 7 sekund horkého vzduchu následovaného 5 sekundami studeného vzduchu pro snížení nahromaděného tepla.

Rychlé přepnutí na studenou teplotu: Pro rychlé přepnutí na studenou teplotu pro styling stiskněte a podržte tlačítko teploty (○). Uvolněním tlačítka se vrátíte k předchozímu nastavení teploty.

Možnosti pro vysoušeč vlasů

Kapesní vysoušeč vlasů lze nastavit do tří různých podob, aby vyhovoval různým stylingovým scénářům:

- **"N"**: Složený pro snadné skladování.
- **"7"**: Pomocí trysky Unfrizz můžete vlasy vysušit a vytvořit hladký a rovný vzhled.
- **"1"**: Pomocí kulmy dosáhnete kudrnatého účesu.



"N"

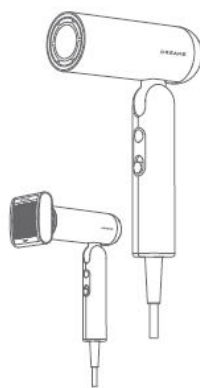

"7"

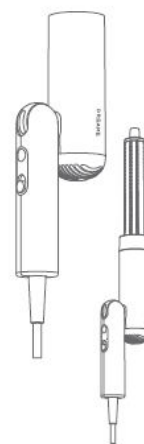

"1"

Funkce a použití trysek

Fén je vybaven magnetickými tryskami, které se snadno nasazují a snímají. Zarovnejte kovový kroužek trysky s výstupem vzduchu a zacvakněte ji na místo.

Vytvoření hladkého a rovného účesu

Použití trysky Unfrizz

Tryska Unfrizz s třístupňovou akcelerací a zjednodušeným prouděním vzduchu vytváří silné sání, které uhlazuje poletování vlasů a narovná je. Použijte ji s hřebenem a dodejte účesu přirozené křivky.

Krok 1: Vysušte si vlasy

Nejprve si vlasy vysušte pomocí vysoušeče vlasů Dreame Pocket.



Krok 2: Připojení trysky Unfrizz

Připojte trysku Unfrizz. Šipka na trysce ukazuje směr proudění vzduchu. Držte trysku v blízkosti vlasů a nechte ji vtáhnout prameny. Pomalu pohybujte tryskou směrem dolů, dokud nedosáhnete konečků vlasů. Nejlepších výsledků dosáhnete, když trysku použijete na vysušené vlasy, abyste uhladili poletování vlasů.

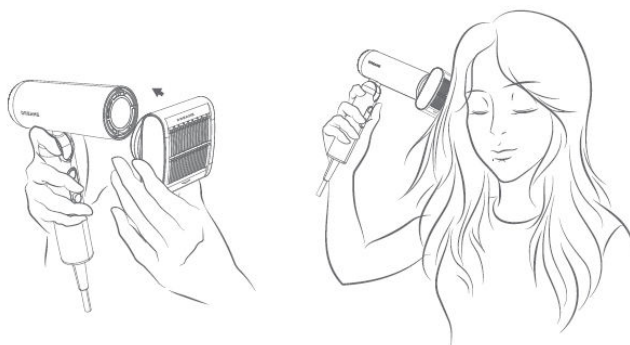

Krok 3: Bezpečné odstranění trysky

Po použití nechte trysku vychladnout a teprve poté ji vyjměte uchopením za obě strany.

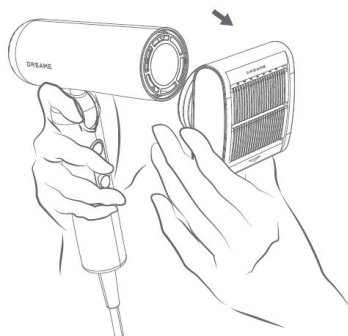

Vytvoření kudrnatého účesu

Použití kulmovací trysky

Sací kulma umožňuje fénování a úpravu vlasů současně, což šetří čas a pomáhá předcházet poškození vlasů.

Krok 1: Vysušte si vlasy

Začněte vysoušením vlasů pomocí vysoušeče vlasů Dreame Pocket.



Krok 2: Připevněte kulmu na vlasy

Připojte kulmovací trysku. Vezměte část vlasů a umístěte kulmu ke koncům části vlasů. Vlasy se automaticky obtočí kolem kulmy.

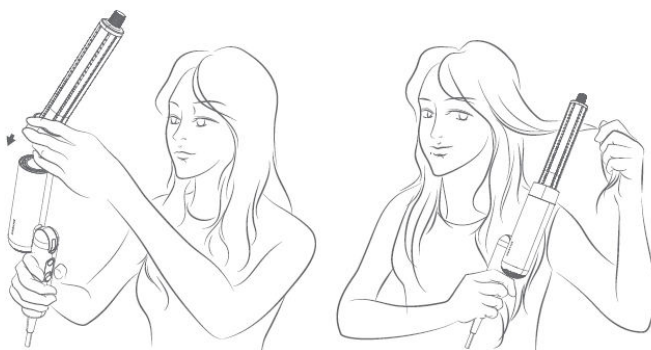

Krok 3: Podržení do lokny

Držte natáčku 15 sekund u hlavy.

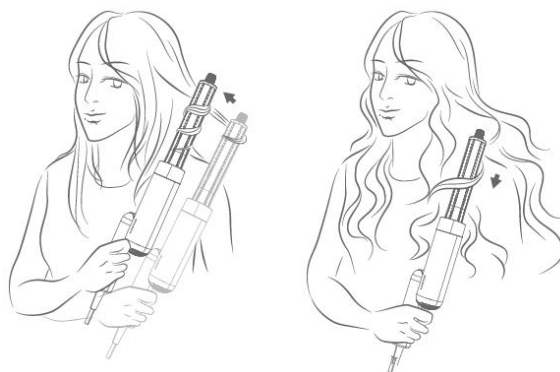

Krok 4: Nastavení lokny

Stisknutím a podržením tlačítka režimu aktivujete režim chlazení. Podržením po dobu 5-10 sekund nastavte kulmování. Vypnutím vysoušeče vlasů se natočení uvolní.

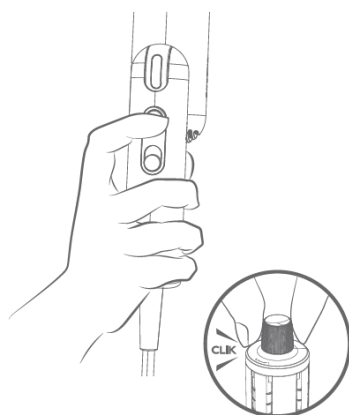

Poznámka: Pro větší pohodlí můžete izolovanou špičku otáčet a měnit tak směr natáčení.

Čištění a údržba

Čištění filtru proudění vzduchu: Vyjímatelný filtr proudění vzduchu je zajištěn západkami. Chcete-li jej vyjmout, otočte filtr v označeném směru. Kovový filtr pravidelně čistěte, abyste zabránili hromadění nečistot a zachovali optimální průtok vzduchu.

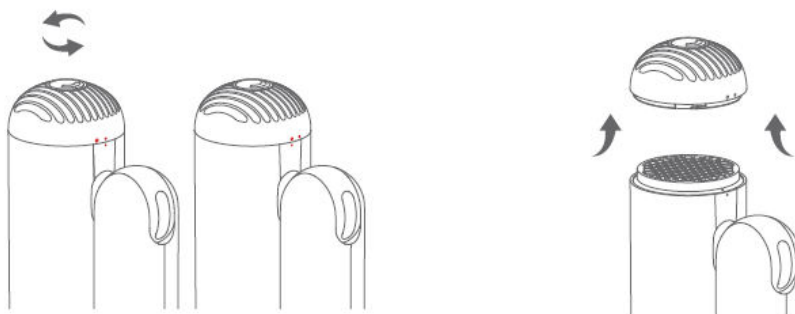

Čištění filtru: K odstranění nečistot z povrchu vzduchového filtru nebo filtru z nerezové oceli použijte suchý hadřík, který nepouští vlákna, měkký kartáček nebo zubní kartáček.

Upozornění:

- Kovový filtr neoplachujte vodou, mohlo by dojít ke zhoršení jeho funkce.
- Po vyčištění znovu nainstalujte filtr proudění vzduchu a ujistěte se, že pevně zapadl na své místo.

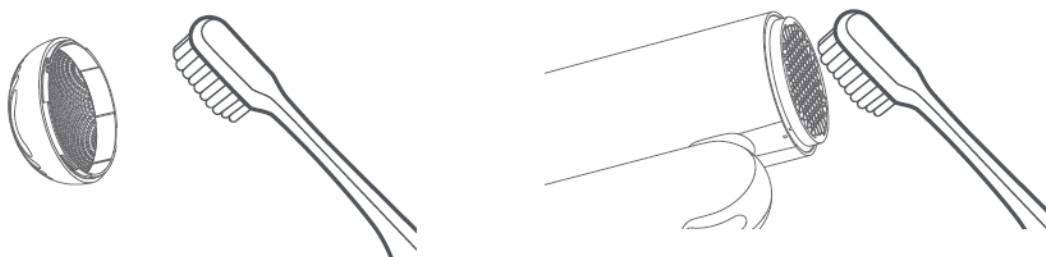

Specifika

Název produktu	Dreame kapesní vysokorychlostní vysoušeč vlasů
Číslo modelu	AHD51
Jmenovité napětí	220-240 V~
Jmenovitá frekvence	50/60 Hz
Jmenovitý výkon	1300 W
Rozměry výrobku	50 × 145 × 201 mm

Záruční podmínky

Na nový výrobek zakoupený v prodejní síti Alza.cz se vztahuje záruka 2 roky. V případě potřeby opravy nebo jiného servisu v záruční době se obraťte přímo na prodejce výrobku, je nutné předložit originální doklad o koupi s datem nákupu.

Za rozpor se záručními podmínkami, pro který nelze reklamaci uznat, se považují následující skutečnosti:

- Používání výrobku k jinému účelu, než pro který je výrobek určen, nebo nedodržování pokynů pro údržbu, provoz a servis výrobku.
- Poškození výrobku živelnou pohromou, zásahem neoprávněné osoby nebo mechanicky vinou kupujícího (např. při přepravě, čištění nevhodnými prostředky apod.).
- přirozené opotřebení a stárnutí spotřebního materiálu nebo součástí během používání (např. baterií atd.).
- Působení nepříznivých vnějších vlivů, jako je sluneční záření a jiné záření nebo elektromagnetické pole, vniknutí kapaliny, vniknutí předmětu, přepětí v síti, elektrostatický výboj (včetně blesku), vadné napájecí nebo vstupní napětí a nevhodná polarita tohoto napětí, chemické procesy, např. použité zdroje atd.
- Pokud někdo provedl úpravy, modifikace, změny konstrukce nebo adaptace za účelem změny nebo rozšíření funkcí výrobku oproti zakoupené konstrukci nebo použití neoriginálních součástí.

EU prohlášení o shodě

Toto zařízení je v souladu se základními požadavky a dalšími příslušnými ustanoveními směrnic EU.



WEEE

Tento výrobek nesmí být likvidován jako běžný domovní odpad v souladu se směrnicí EU o odpadních elektrických a elektronických zařízeních (WEEE - 2012/19/EU). Místo toho musí být vrácen na místo nákupu nebo předán na veřejné sběrné místo recyklovatelného odpadu. Tím, že zajistíte správnou likvidaci tohoto výrobku, pomůžete předejít možným negativním důsledkům pro životní prostředí a lidské zdraví, které by jinak mohly být způsobeny nevhodným nakládáním s odpadem z tohoto výrobku. Další informace získáte na místním úřadě nebo na nejbližším sběrném místě. Nesprávná likvidace tohoto typu odpadu může mít za následek pokuty v souladu s vnitrostátními předpisy.

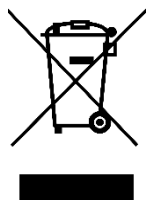

Vážený zákazník,

Ďakujeme vám za zakúpenie nášho výrobku. Pred prvým použitím si pozorne prečítajte nasledujúce pokyny a uschovajte si tento návod na použitie pre budúce použitie. Venujte osobitnú pozornosť bezpečnostným pokynom. Ak máte akékoľvek otázky alebo pripomienky k zariadeniu, obráťte sa na zákaznícku linku.



www.alza.sk/kontakt



+421 257 101 800

Dovozca

Alza.cz a.s., Jankovcova 1522/53, Holešovice, 170 00 Praha 7, www.alza.cz

V krabici

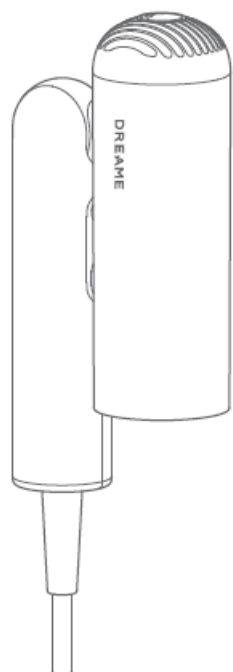

Dreame vreckový
vysokorýchlostný
sušič vlasov

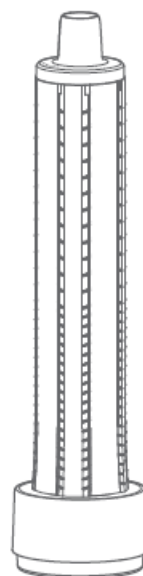

Curlingová tryska

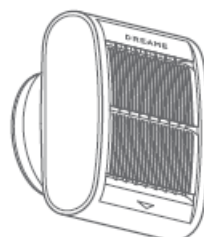

Tryska Unfrizz

Poznámka: "Niektoré trysky nemusia byť súčasťou balenia. Ďalšie nástavce je možné zakúpiť na:
<https://global.dreametech.com>."

Prehľad zariadení

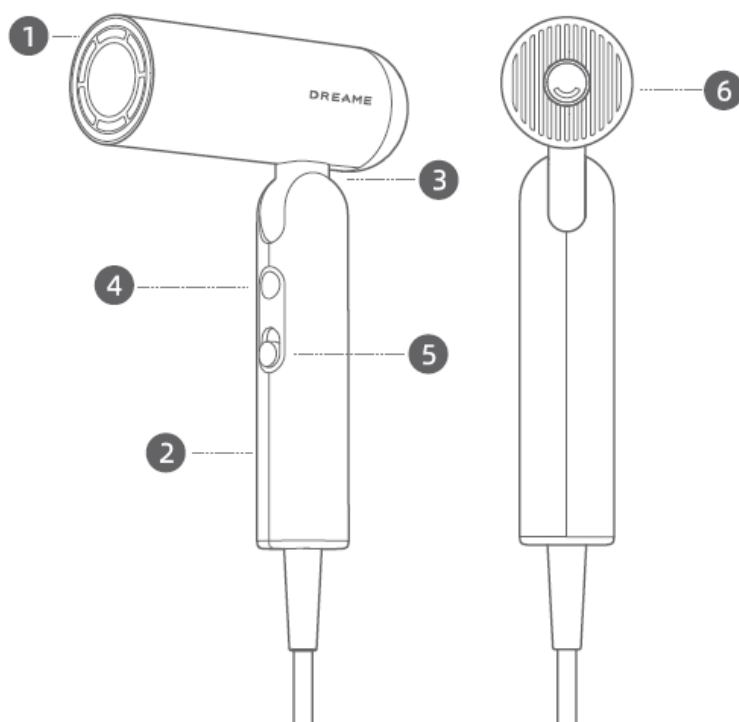

1. Výstupný otvor vzduchu
2. Rukoväť
3. Hriadeľ
4. Nastavenie teploty/ svetelný indikátor teploty prúdenia vzduchu

5. Prepínač zapnutia/vypnutia a nastavenie rýchlosti
6. Odnímateľný filter prúdenia vzduchu
Poznámka: Z bezpečnostných dôvodov nepoužívajte sušič vlasov bez filtra prúdenia vzduchu.

VAROVANIE:

- Počas kúpania alebo sprchovania nepoužívajte sušič vlasov.
- Ilustrácie sušiča vlasov, príslušenstva a používateľského rozhrania v tejto príručke slúžia len na referenčné účely. Skutočný výrobok sa môže líšiť v dôsledku aktualizácií a vylepšení.

Nastavenia

Prepínač zapnutia/vypnutia a nastavenie rýchlosti

- Posunutím prepínača nahor alebo nadol prepínate medzi dvoma nastaveniami rýchlosti.
- Pred zapojením sušiča vlasov sa uistite, že je vypínač vypnutý.

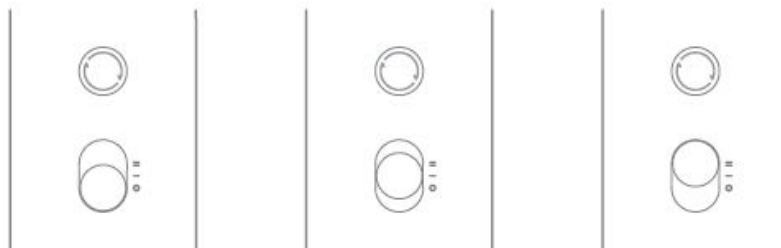

Nastavenia:

- Vypnuté (O)
- Nízka rýchlosť (-)
- Vysoká rýchlosť (=)

Nastavenie teploty

- Stlačením tlačidla môžete cyklicky meniť štyri nastavenia ohrevu: studený vzduch, teplý vzduch, horúci vzduch a cyklus teplý/studený.
- Stlačením a podržaním tlačidla prepnete na chladný vzduch. Po uvoľnení sa teplota vráti na predchádzajúce nastavenie.

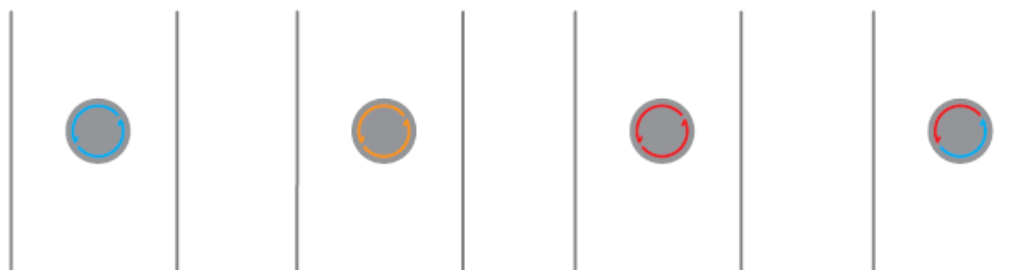

Možnosti teploty:

- **Chladný vzduch (modrý):** Fúka studený vzduch izbovej teploty vhodný na úpravu vlasov.
- **Teplý vzduch (oranžová):** Ideálna teplota na zabránenie poškodenia vlasov teplom pri fénovaní.
- **Horúci vzduch (červený):** Vhodný na rýchle sušenie mokrých vlasov.
- **Cyklus teplá/studená (červená/modrá):** 7 sekúnd horúceho vzduchu, po ktorých nasleduje 5 sekúnd studeného vzduchu na zníženie nahromadeného tepla.

Rýchle prepnutie na studenú teplotu: Stlačte a podržte tlačidlo teploty (○), aby ste rýchlo prepli na nastavenie studenej teploty pre styling. Uvoľnením tlačidla sa vrátite na predchádzajúce nastavenie teploty.

Sušič vlasov

Vreckový sušič vlasov možno nastaviť do troch rôznych foriem, aby vyhovoval rôznym štýlom úpravy:

- **Formulár "N":** Zložený na jednoduché skladovanie.
- **"7" Formulár:** Pomocou dýzy Unfrizz vysušíte vlasy a vytvoríte hladký, rovný vzhľad.
- **"1" Formulár:** Pomocou kulmy dosiahnete kučeravý účes.

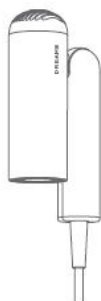

"N"

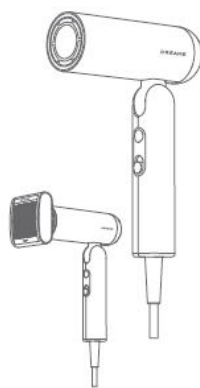

"7"

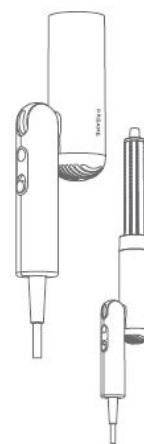

"1"

Funkcie a používanie trysiek

Fén je vybavený magnetickými tryskami, ktoré sa ľahko nasadzujú a odnímajú. Zarovnajte kovový krúžok trysky s výstupom vzduchu a zacvaknite ju na miesto.

Vytvorenie hladkého a rovného účesu

Používanie dýzy Unfrizz

Tryska Unfrizz s trojstupňovou akceleráciou a prúdením vzduchu vytvára silné sanie, ktoré uhladzuje poletovanie a narovnáva vlasy. Používajte ju s hrebeňom, aby ste účesu dodali prirodzené krivky.

Krok 1: Vysušte si vlasy

Najprv si vysušte vlasy pomocou vreckového sušiča vlasov Dreame.



Krok 2: Pripojte dýzu Unfrizz

Pripojte dýzu Unfrizz. Šípka na dýze označuje smer prúdenia vzduchu. Držte trysku v blízkosti vlasov a nechajte ju vtiahnuť pramene. Pomaly pohybujte tryskou smerom nadol, kým nedosiahnete konce vlasov. Najlepšie výsledky dosiahnete, ak trysku použijete na vysušené vlasy, aby ste uhladili strapaté vlasy.

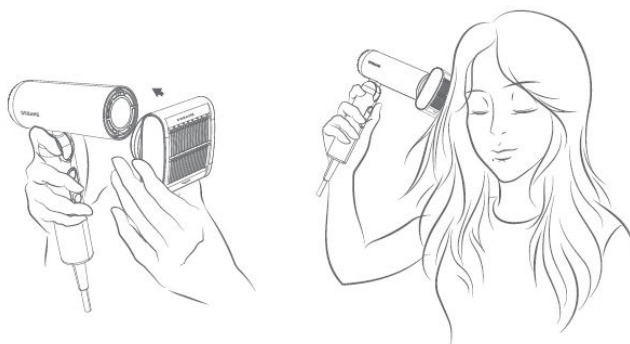

Krok 3: Bezpečné odstránenie trysky

Po použití nechajte trysku vychladnúť a až potom ju vyberte uchopením za obe strany.

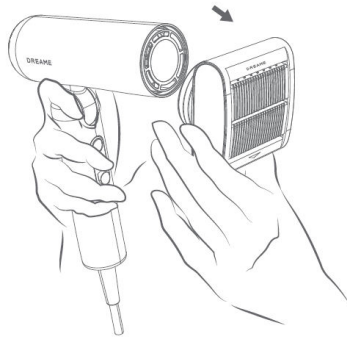

Vytvorenie kučeravého účesu

Používanie kulmy

Odsávací kulma umožňuje fénovanie a úpravu vlasov súčasne, čo šetrí čas a pomáha predchádzať poškodeniu vlasov.

Krok 1: Vysušte si vlasy

Začnite sušením vlasov pomocou vreckového sušiča vlasov Dreame.



Krok 2: Pripojenie kulmy

Pripojte kulmu. Vezmite časť vlasov a umiestnite kulmu ku končekom časti vlasov. Vlasy sa automaticky obtočia okolo kulmy.



Krok 3: Podržte na natočenie

Držte natáčky pri hlave 15 sekúnd.

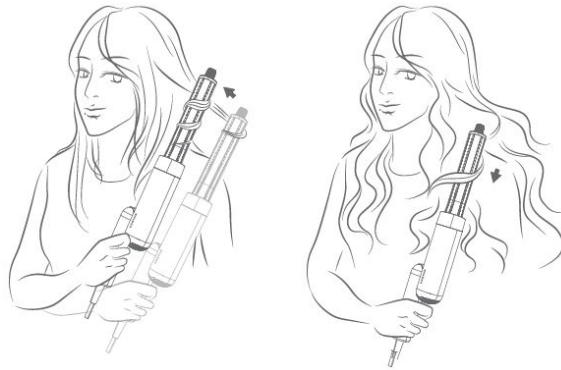

Krok 4: Nastavenie kučery

Stlačením a podržaním tlačidla režimu aktivujete režim chladenia. Podržte na 5 až 10 sekúnd, aby ste nastavili natáčanie. Vypnite sušič vlasov, aby ste uvoľnili natáčanie.

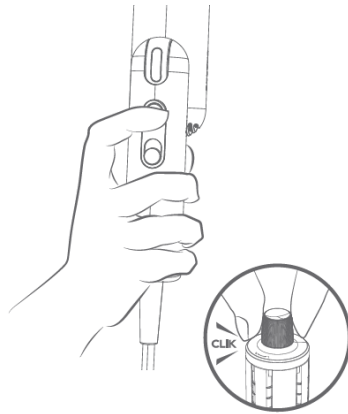

Poznámka: Pre väčšie pohodlie môžete izolovanú špičku otáčať a meniť tak smer natáčania.

Čistenie a údržba

Čistenie filtra prúdenia vzduchu: Odnímateľný filter prúdenia vzduchu je zabezpečený západkami. Ak ho chcete odstrániť, otočte filter v naznačenom smere. Kovový filter pravidelne čistite, aby ste zabránili hromadeniu nečistôt a udržali optimálny prietok vzduchu.

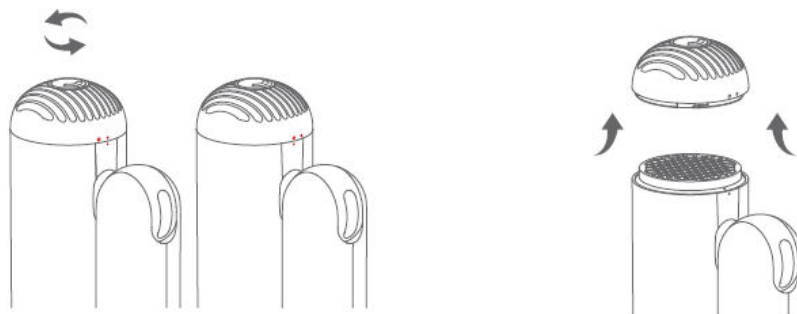

Čistenie filtra: Na odstránenie nečistôt z povrchu filtra prúdenia vzduchu alebo filtra z nehrdzavejúcej ocele použite suchú handričku bez žmolkov, mäkkú kefku alebo zubnú kefku.

Upozornenie:

- Kovový filter neoplachujte vodou, pretože by sa mohla zhoršiť jeho funkčnosť.
- Po vyčistení znovu nainštalujte filter prúdenia vzduchu a uistite sa, že pevne zapadol na svoje miesto.

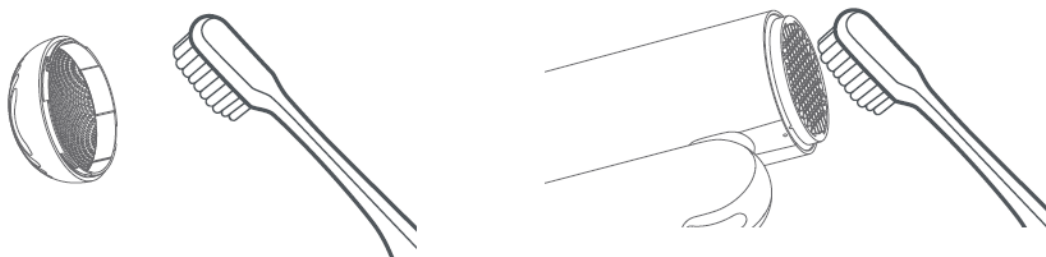

Špecifiká

Názov produktu Dreame vreckový vysokorýchlostný sušič vlasov

Číslo modelu AHD51

Menovité napätie 220-240 V~

Menovitá frekvencia 50/60 Hz

Menovitý výkon 1300 W

Rozmery výrobku 50 × 145 × 201 mm

Záručné podmienky

Na nový výrobok zakúpený v predajnej sieti Alza.cz sa vzťahuje záruka 2 roky. V prípade potreby opravy alebo iných služieb počas záručnej doby sa obráťte priamo na predajcu výrobku, je potrebné predložiť originálny doklad o kúpe s dátumom nákupu.

Za rozpor so záručnými podmienkami, pre ktorý nemožno uznať uplatnenú reklamáciu, sa považujú nasledujúce skutočnosti:

- Používanie výrobku na iný účel, než na aký je výrobok určený, alebo nedodržiavanie pokynov na údržbu, prevádzku a servis výrobku.
- Poškodenie výrobku živelnou pohromou, zásahom neoprávnenej osoby alebo mechanicky vinou kupujúceho (napr. pri preprave, čistení nevhodnými prostriedkami atď.).
- prirodzené opotrebovanie a starnutie spotrebného materiálu alebo komponentov počas používania (napr. batérie atď.).
- Pôsobenie nepriaznivých vonkajších vplyvov, ako je slnečné žiarenie a iné žiarenie alebo elektromagnetické polia, vniknutie tekutín, vniknutie predmetov, prepätie v sieti, elektrostatické výbojové napätie (vrátane blesku), chybné napájacie alebo vstupné napätie a nevhodná polarita tohto napätia, chemické procesy, ako sú použité napájacie zdroje atď.
- Ak niekto vykonal úpravy, modifikácie, zmeny dizajnu alebo adaptácie s cieľom zmeniť alebo rozšíriť funkcie výrobku v porovnaní so zakúpeným dizajnom alebo použitím neoriginálnych komponentov.

Vyhlásenie o zhode EÚ

Toto zariadenie je v súlade so základnými požiadavkami a ďalšími príslušnými ustanoveniami smerníc EÚ.



WEEE

Tento výrobok sa nesmie likvidovať ako bežný domový odpad v súlade so smernicou EÚ o odpade z elektrických a elektronických zariadení (OEEZ - 2012/19/EÚ). Namiesto toho sa musí vrátiť na miesto nákupu alebo odovzdať na verejnom zbernom mieste recyklovateľného odpadu. Zabezpečením správnej likvidácie tohto výrobku pomôžete predísť možným negatívnym dôsledkom pre životné prostredie a ľudské zdravie, ktoré by inak mohlo spôsobiť nevhodné nakladanie s odpadom z tohto výrobku. Ďalšie informácie získate na miestnom úrade alebo na najbližšom zbernom mieste. Nesprávna likvidácia tohto druhu odpadu môže mať za následok pokuty v súlade s vnútroštátnymi predpismi.

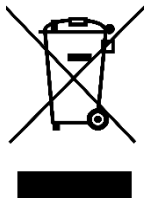

Kedves vásárló,

Köszönjük, hogy megvásároltad termékünket. Kérjük, az első használat előtt figyelmesen olvasd el az alábbi utasításokat, és őrizd meg ezt a használati útmutatót a későbbi használatra. Fordíts különös figyelmet a biztonsági utasításokra. Ha bármilyen kérdésed vagy észrevételed van a készülékkel kapcsolatban, kérjük, jelezd az ügyfélszolgálati elérhetőségeink egyikén.



www.alza.hu/kapcsolat



+36-1-701-1111

Importőr

Alza.cz a.s., Jankovcova 1522/53, Holešovice, 170 00 Prága 7, www.alza.cz

A készlet tartalma

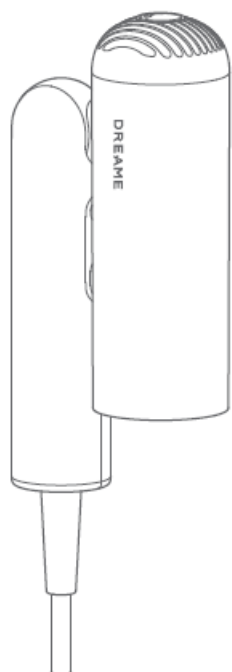

Dreame Pocket
nagy sebességű
hajszárító

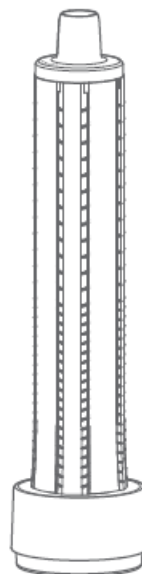

Göndörítő fúvóka



Unfrizz fúvóka

Megjegyzés: Előfordulhat, hogy bizonyos fúvókákat nem tartalmaz a csomag. További tartozékok megvásárolhatók a következő címen: <https://global.dreametech.com>.

Eszköz áttekintése

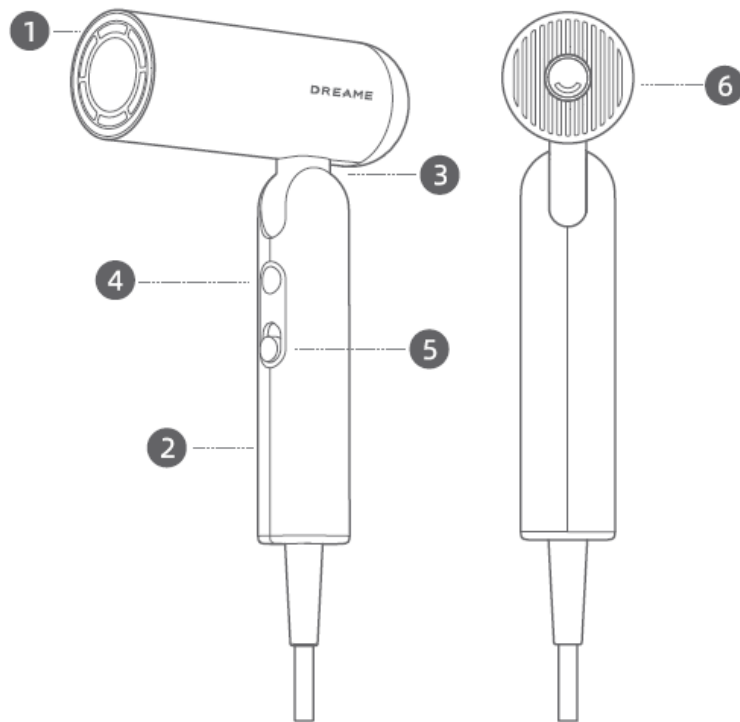

1. Levegő kimeneti nyílás
2. Fogantyú
3. A tengely
4. Hőmérséklet beállítások/légáramlás hőmérséklet jelzőfénye

5. Be-/kikapcsoló és sebességbeállítások
 6. Kivehető légáramlási szűrő
- Megjegyzés: Biztonsági okokból ne használd a hajszárítót a légszűrő nélkül.

FIGYELEM:

- Ne használd a hajszárítót fürdés vagy zuhanyzás közben.
- A hajszárító, a tartozékok és a felhasználói felület ebben a kézikönyvben található illusztrációi csak referenciaként szolgálnak. A tényleges termék a frissítések és fejlesztések miatt eltérhet.

Beállítások

Be-/kikapcsoló és sebességbeállítások

- A kapcsolót felfelé vagy lefelé csúsztatva válthatsz a két sebességfokozat között.
- Győződj meg róla, hogy a kapcsoló ki van kapcsolva, mielőtt bedugod a hajszáritót.

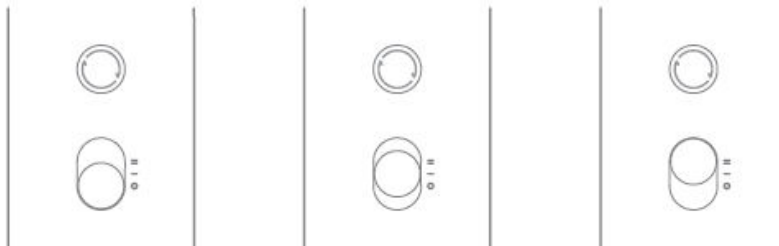

Beállítások:

- Kikapcsolva (O)
- Alacsony sebesség (-)
- Nagy sebesség (=)

Hőmérséklet beállítások

- Nyomd meg a gombot a négy hőfokozat közötti választáshoz: hideg levegő, meleg levegő, forró levegő és meleg/hideg ciklus.
- Nyomd meg és tartsd lenyomva a gombot, hogy hideg levegőre válts. A gomb elengedése után a hőmérséklet visszaáll a korábbi beállításra.

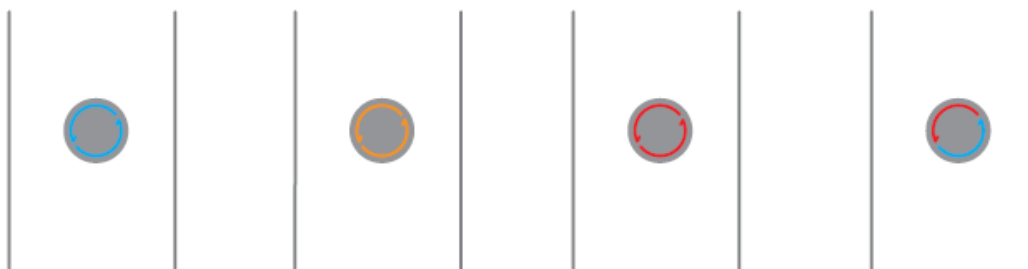

Hőmérsékleti beállítások:

- **Hűvös levegő (kék):** Hűvös, szobahőmérsékletű, hajformázásra alkalmas levegőt fúj.
- **Meleg levegő (narancssárga):** Tökéletes hőmérséklet a hőkárosodás elkerülésére hajszáritáskor.
- **Forró levegő (piros):** Alkalmas a nedves haj gyors szárítására.
- **Meleg/hideg ciklus (piros/kék):** 7 másodpercnyi meleg levegő, majd 5 másodpercnyi hideg levegő a hőfelhalmozódás csökkentése érdekében.

Gyors váltás hideg hőmérsékletre: A hideg hőmérséklet beállításra való gyors váltáshoz nyomd meg és tartsd lenyomva a hőmérséklet gombot (O). A gombot elengedve visszatérhetsz az előző hőmérsékleti beállításra.

A hajszárító formái

A Pocket hajszárító három különböző módon állítható be, hogy megfeleljen a különböző formázási forgatókönyveknek:

- **"N"**: Összecsukva a könnyű tárolás érdekében.
- **"7"**: Használd az Unfrizz fúvókát hajszárításhoz, elegáns, egyenes megjelenést teremtve.
- **"1"**: A göndör frizura eléréséhez használd a göndör fúvókát.



"N"

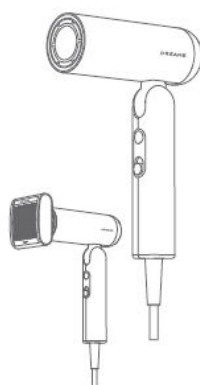

"7"

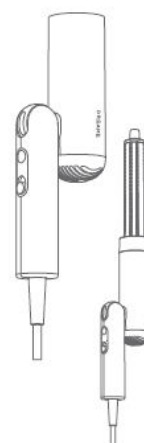

"1"

Fúvóka funkciók és használat

A hajszárító mágneses fúvókákkal van felszerelve, amelyek könnyen fel- és leszerelhetők. Igazítsd a fúvóka fémgyűrűjét a légkivezetéshez, és pattintsd be a helyére.

Sima és egyenes frizura létrehozása

Használd az Unfrizz fúvókát

A háromfokozatú gyorsítással és áramvonalas légáramlással tervezett Unfrizz fúvóka erőteljes szívást hoz létre, amely kisimítja a hajszálakat és kiegyenesíti a hajat. Használd fésűvel együtt, hogy természetes ívet adjon frizurádnak.

1. lépés: Szárítsd meg a hajad

Először szárítsd meg a hajad a Dreame Pocket hajszáritóval.



2. lépés: Csatlakoztasd az Unfrizz fúvókát

Csatlakoztasd az Unfrizz fúvókát. A fúvókán lévő nyíl jelzi a légáramlás irányát. Tartsd a fúvókát a hajadhoz közel, és hagyd, hogy a fúvóka behúzza a hajsálakat. Lassan mozgasd a fúvókát lefelé, amíg el nem éri a hajvégeket. A legjobb eredmény elérése érdekében használd a fúvókát száraz hajon, hogy kisimítsd a hajsálakat.

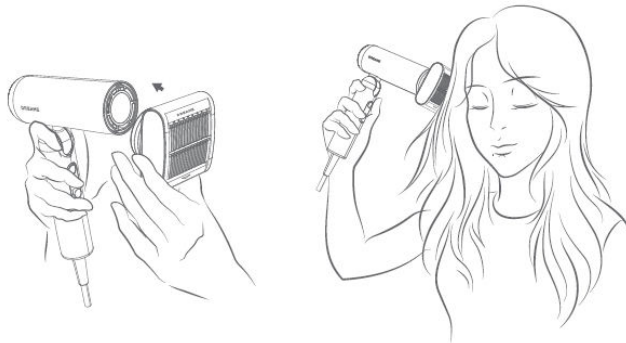

3. lépés: A fúvóka biztonságos eltávolítása

Használat után hagyd kihűlni a fúvókát, mielőtt mindkét oldalát megfogva eltávolítanád.

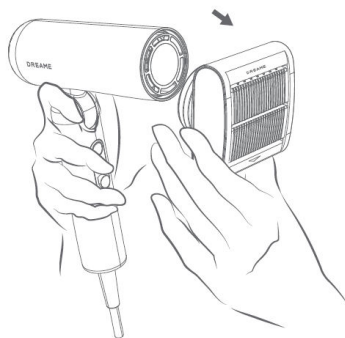

Göndör frizura létrehozása

A göndörítő fúvóka használata

A szívó göndörítő fúvókéval egyszerre száríthatod és formázhatod haját, ami időt takarít meg, és segít megelőzni a haj károsodását.

1. lépés: Szárítsd meg a hajad

Kezd a hajszárítást a Dreame Pocket hajszárítóval.



2. lépés: Csatlakoztasd a göndörítő fúvókát

Csatlakoztasd a göndörítő fúvókát. Vegyél egy hajszakaszt, és helyezd a hajsütővasat a hajvégek közelébe. A haj automatikusan körbetekeredik a göndörítő körül.

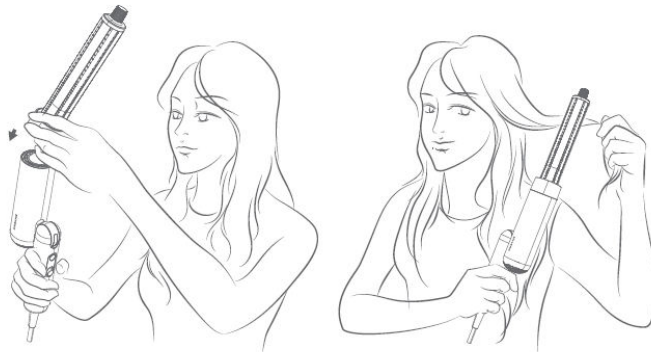

3. lépés: Tartsd a göndörítőhöz

Tartsd a hajgöndörítőt a fejedhez közel 15 másodpercig.

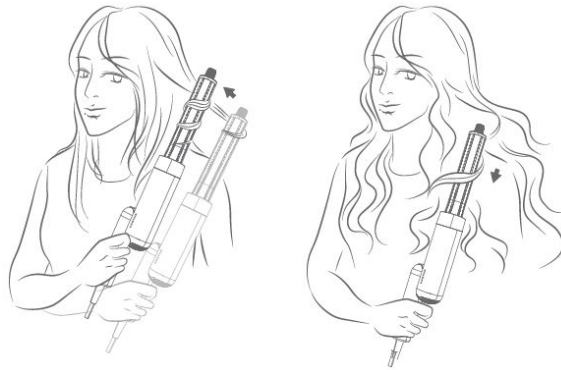

4. lépés: Állítsd be a fűtőt

Nyomd meg és tartsd lenyomva az üzemmód gombot a hűtési üzemmód aktiválásához. Tartsd lenyomva 5-10 másodpercig a fűtő beállításához. Kapcsold ki a hajszárítót a göndörség feloldásához.

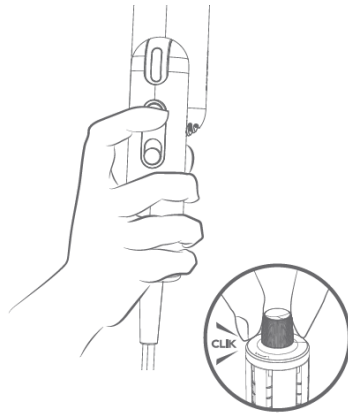

Megjegyzés: A nagyobb kényelem érdekében a szigetelt hegyet elforgathatod a göndörítési irány megváltoztatásához.

Tisztítás és karbantartás

A légáramlási szűrő tisztítása: A levehető légáramlásszűrő pattintással van rögzítve. Eltávolításához fordítsd a szűrőt a jelzett irányba. A fémszűrőt rendszeresen tisztítsd meg a szennyeződések felhalmozódásának megelőzése és az optimális légáramlás fenntartása érdekében.

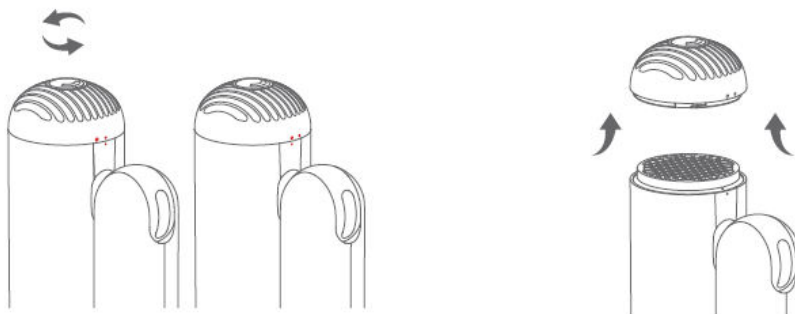

A szűrő tisztítása: Száraz, szőszmentes ruhával, puha kefével vagy fogkefével távolítsd el a szennyeződések a légáramlásszűrő vagy a rozsdamentes acél szűrő felületéről.

Vigyázat!

- A fémszűrőt ne öblítsd ki vízzel, mert ez károsíthatja a működését.
- A tisztítás után szereld vissza a légszűrőt, és győződj meg róla, hogy szilárdan a helyére pattant.

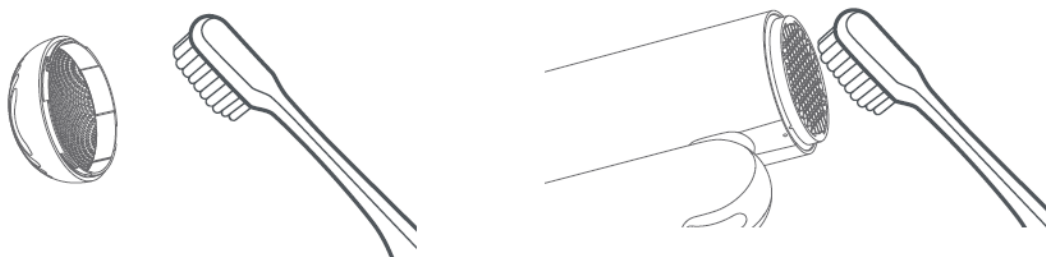

Műszaki adatok

Termék neve	Dreame Pocket nagy sebességű hajszárító
Modellszám	AHD51
Névleges feszültség	220-240 V~
Névleges frekvencia	50/60 Hz
Névleges teljesítmény	1300 W
Termék méretei	50 × 145 × 201 mm

Jótállási feltételek

Az Alza.cz értékesítési hálózatában vásárolt új termékre 2 év garancia vonatkozik. Ha a garanciális időszak alatt javításra vagy egyéb szolgáltatásra van szükséged, fordulj közvetlenül a termék eladóójához, ehhez szükséged lesz a vásárlás dátumával ellátott eredeti vásárlási bizonylatra.

Az alábbiak olyan garanciavesztésnek minősülnek, amely miatt a reklamáció nem fogadható el:

- A terméknek a termék rendeltetésétől eltérő célra történő használata, vagy a termék karbantartására, üzemeltetésére és szervizelésére vonatkozó utasítások be nem tartása.
- A termék természeti katasztrófa, illetéktelen személy beavatkozása vagy a vevő hibájából bekövetkezett mechanikai sérülése (pl. szállítás, nem megfelelő eszközökkel történő tisztítás stb. során).
- A fogyóeszközök vagy alkatrészek természetes elhasználódása és öregedése a használat során (pl. akkumulátorok stb.).
- Káros külső hatásoknak való kitettség, például napfény és egyéb sugárzás vagy elektromágneses mezők, folyadék behatolása, tárgyak behatolása, hálózati túlfeszültség, elektrosztatikus kisülés (beleértve a villámlást), hibás táp- vagy bemeneti feszültség és e feszültség nem megfelelő polaritása, kémiai folyamatok, például használt tápegységek stb.
- Ha valaki a termék funkcióinak megváltoztatása vagy bővítése érdekében a vásárolt konstrukcióhoz képest módosításokat, átalakításokat, változtatásokat végzett a konstrukción, vagy nem eredeti alkatrészeket használt.

EU-megfelelőségi nyilatkozat

Ez a berendezés megfelel az alapvető követelményeknek és az uniós irányelvek egyéb vonatkozó rendelkezéseinek.



WEEE

Ez a termék nem ártalmatlanítható normál háztartási hulladékként az elektromos és elektronikus berendezések hulladékairól szóló uniós irányelvnek (WEEE - 2012/19 / EU) megfelelően. Ehelyett vissza kell juttatni a vásárlás helyére, vagy át kell adni az újrahasznosítható hulladékok nyilvános gyűjtőhelyén. Azzal, hogy gondoskods a termék megfelelő ártalmatlanításáról, segítesz megelőzni a környezetre és az emberi egészségre gyakorolt esetleges negatív következményeket, amelyeket egyébként a termék nem megfelelő hulladékkezelése okozhatna. További részletekért fordulj a helyi hatósághoz vagy a legközelebbi gyűjtőponthoz. Az ilyen típusú hulladék nem megfelelő ártalmatlanítása a nemzeti előírásoknak megfelelően pénzbírságot vonhat maga után.

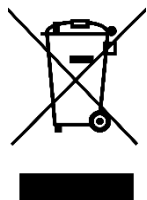

Sehr geehrter Kunde,

vielen Dank für den Kauf unseres Produkts. Bitte lesen Sie die folgenden Anweisungen vor dem ersten Gebrauch sorgfältig durch und bewahren Sie diese Bedienungsanleitung zum späteren Nachschlagen auf. Beachten Sie insbesondere die Sicherheitshinweise. Wenn Sie Fragen oder Kommentare zum Gerät haben, wenden Sie sich bitte an den Kundenservice.

 www.alza.de/kontakt

 0800 181 45 44

 www.alza.at/kontakt

 +43 720 815 999

Lieferant Alza.cz a.s., Jankovcova 1522/53, Holešovice, 170 00 Prag 7, www.alza.cz

Packungsinhalt

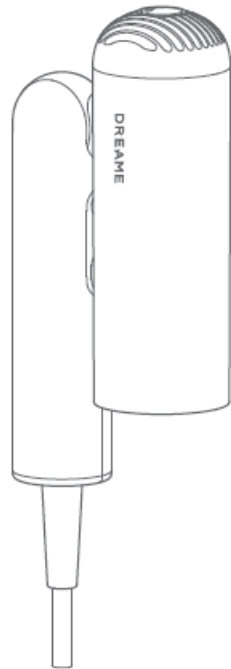

Dreame Pocket
Hochgeschwindigke
its-
Haartrockner

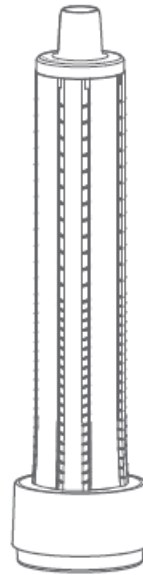

Locken-Düse



Unfrizz-Düse

Hinweis: "Bestimmte Düsen sind möglicherweise nicht in der Verpackung enthalten. Zusätzliche Aufsätze können erworben werden unter: <https://global.dreametech.com>."

Geräteübersicht

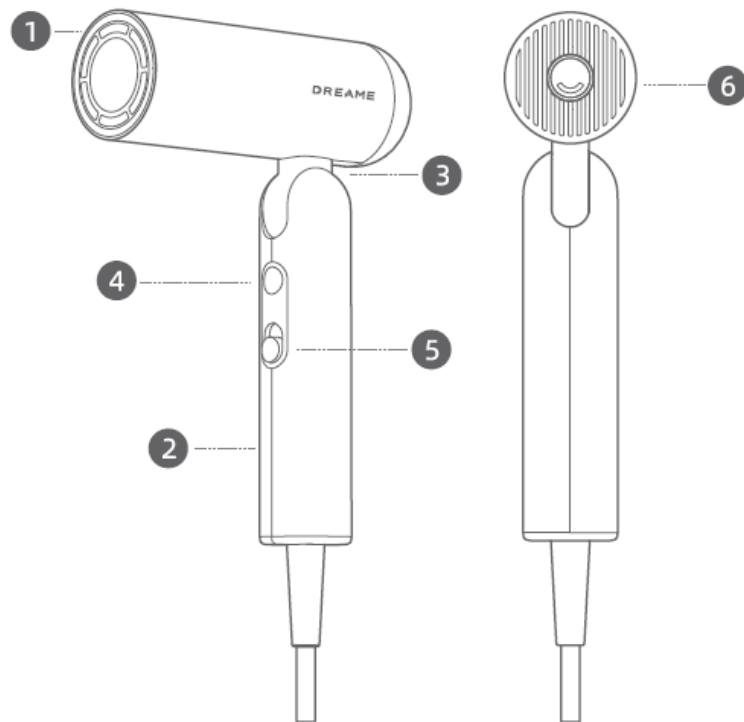

1. Luftauslassöffnung
2. Handgriff
3. Einstellung
4. Temperatureinstellungen/Luftstromtemperatur-Anzeigelampe

5. Ein/Aus-Schalter und Geschwindigkeitseinstellungen
6. Abnehmbarer Luftstromfilter
Hinweis: Verwenden Sie den Haartrockner aus Sicherheitsgründen nicht ohne den Luftstromfilter.

WARNUNG:

- Verwenden Sie den Haartrockner nicht beim Baden oder Duschen.
- Die Abbildungen des Haartrockners, des Zubehörs und der Benutzeroberfläche in diesem Handbuch dienen nur zu Referenzzwecken. Das tatsächliche Produkt kann aufgrund von Aktualisierungen und Verbesserungen abweichen.

Einstellungen

Ein/Aus-Schalter und Geschwindigkeitseinstellungen

- Schieben Sie den Schalter nach oben oder unten, um zwischen zwei Geschwindigkeitsstufen umzuschalten.
- Vergewissern Sie sich, dass der Schalter ausgeschaltet ist, bevor Sie den Haartrockner einstecken.

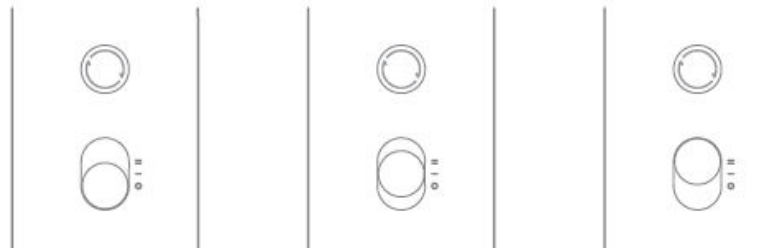

Einstellungen:

- Aus (O)
- Niedrige Geschwindigkeit (-)
- Hohe Geschwindigkeit (=)

Temperatur-Einstellungen

- Drücken Sie die Taste, um zwischen vier Heizstufen zu wechseln: kühle Luft, warme Luft, heiße Luft und Heiß/Kalt-Zyklus.
- Halten Sie die Taste gedrückt, um auf kühle Luft umzuschalten. Sobald die Taste losgelassen wird, kehrt die Temperatur zur vorherigen Einstellung zurück.

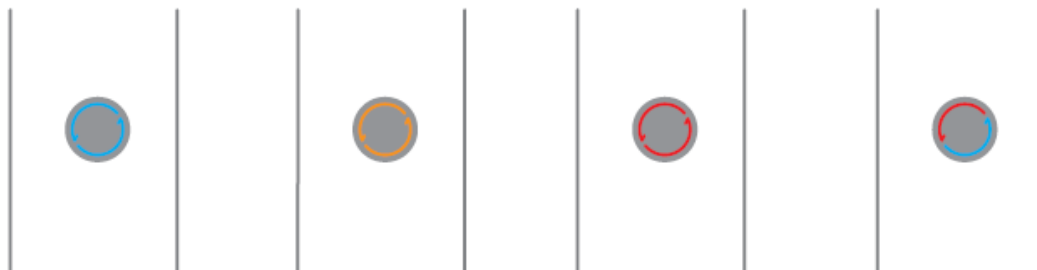

Temperatur-Optionen:

- **Kaltluft (blau):** Bläst kühle Luft bei Raumtemperatur, die sich für das Haarstyling eignet.
- **Warmluft (orange):** Perfekte Temperatur, um Hitzeschäden beim Föhnen der Haare zu vermeiden.
- **Heißluft (rot):** Geeignet zum schnellen Trocknen von nassem Haar.
- **Heiß/Kalt-Zyklus (rot/blau):** 7 Sekunden heiße Luft, gefolgt von 5 Sekunden kalter Luft, um den Hitzestau zu verringern.

Schnelles Umschalten auf kalte Temperatur: Um für das Styling schnell zur kalten Temperatureinstellung zu wechseln, halten Sie die Temperaturtaste (○) gedrückt. Lassen Sie die Taste los, um zur vorherigen Temperatureinstellung zurückzukehren.

Haartrockner-Form

Der Pocket-Haartrockner kann in drei verschiedene Formen eingestellt werden, um verschiedenen Stylingsituationen gerecht zu werden:

- **"N"-Form:** Zusammengeklappt für einfache Lagerung.
- **"7" Form:** Verwenden Sie die Unfrizz-Düse zum Trocknen des Haars, um einen glatten, geraden Look zu erzielen.
- **"1" Form:** Verwenden Sie die Lockendüse, um eine lockige Frisur zu erhalten.



"N"

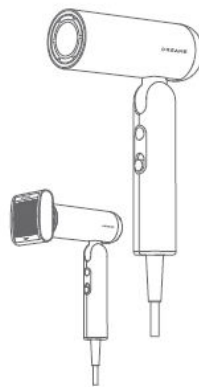

"7"

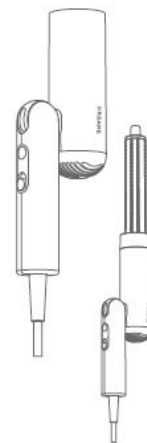

"1"

Funktionen und Verwendung der Düsen

Der Haartrockner ist mit magnetischen Düsen ausgestattet, die sich leicht anbringen und entfernen lassen. Richten Sie den Metallring der Düse auf den Luftauslass aus und lassen Sie ihn einrasten.

Eine glatte und gerade Frisur kreieren

Verwenden Sie die Unfrizz-Düse

Die Unfrizz-Düse mit dreistufiger Beschleunigung und stromlinienförmigem Luftstrom erzeugt einen starken Sog, der das Haar glättet und glättet. Verwenden Sie ihn mit einem Kamm, um Ihrer Frisur eine natürliche Kurve zu verleihen.

Schritt 1: Trocknen Sie Ihr Haar

Trocknen Sie Ihr Haar zunächst mit dem Dreame Pocket Haartrockner.



Schritt 2: Befestigen Sie die Unfrizz-Düse

Bringen Sie die Unfrizz-Düse an. Der Pfeil auf der Düse zeigt die Richtung des Luftstroms an. Halten Sie die Düse dicht an Ihr Haar und lassen Sie sie die Strähnen einziehen. Bewegen Sie die Düse langsam nach unten, bis Sie die Haarspitzen erreichen. Die besten Ergebnisse erzielen Sie, wenn Sie die Düse im geföhnten Haar verwenden, um Föhnsträhnen zu glätten.

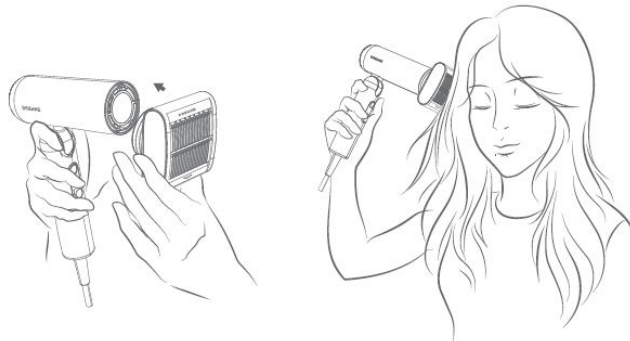

Schritt 3: Sicheres Entfernen der Düse

Lassen Sie die Düse nach dem Gebrauch abkühlen, bevor Sie sie an beiden Seiten anfassen und herausnehmen.

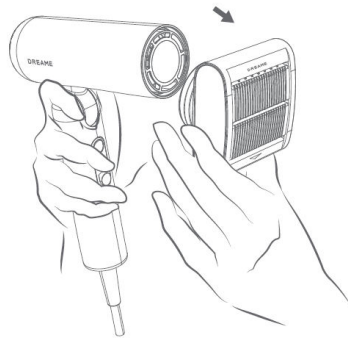

Eine Lockenfrisur kreieren

Verwenden Sie die Lockenpistole

Mit der Saugdüse können Sie Ihr Haar gleichzeitig föhnen und stylen, was Zeit spart und Haarschäden verhindert.

Schritt 1: Trocknen Sie Ihr Haar

Beginnen Sie damit, Ihr Haar mit dem Dreame Pocket Haartrockner zu trocknen.



Schritt 2: Anbringen der Lockendüse

Bringen Sie die Lockendüse an. Nehmen Sie eine Haarpartie und platzieren Sie den Lockenstab in der Nähe der Enden der Haarpartie. Das Haar wird sich automatisch um den Lockenstab wickeln.

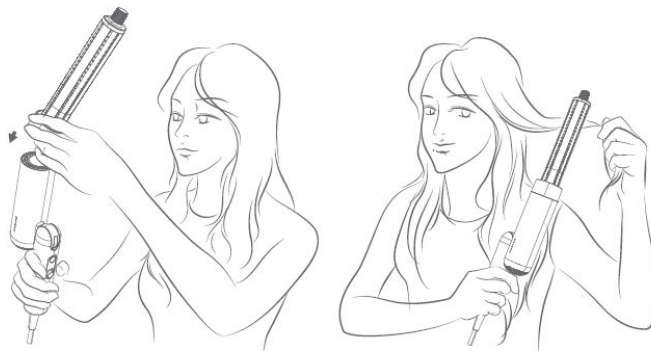

Schritt 3: Halten

Halten Sie den Lockenstab 15 Sekunden lang dicht an Ihren Kopf.

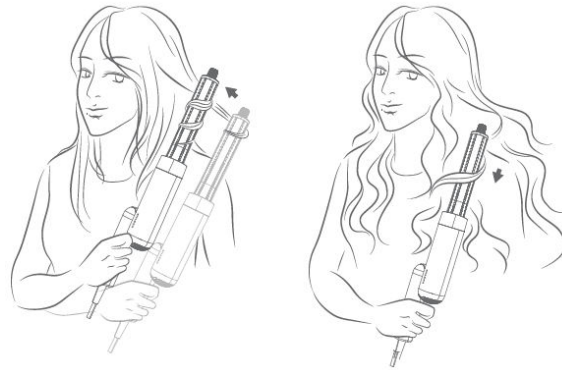

Schritt 4: Einstellen der Locken

Drücken und halten Sie die Modus-Taste, um den Kühlmodus zu aktivieren. Halten Sie die Taste für 5-10 Sekunden gedrückt, um die Locken zu fixieren. Schalten Sie den Haartrockner aus, um die Locken zu lösen.

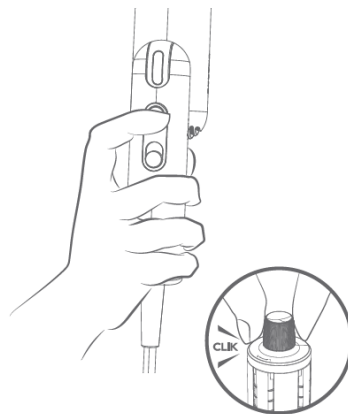

Hinweis: Für zusätzlichen Komfort können Sie die isolierte Spitze drehen, um die Lockenrichtung zu ändern.

Reinigung und Wartung

Reinigen des Luftstromfilters: Der abnehmbare Luftstromfilter ist durch Druckknöpfe gesichert. Drehen Sie den Filter in die angegebene Richtung, um ihn zu entfernen. Reinigen Sie den Metallfilter regelmäßig, um Ablagerungen zu vermeiden und einen optimalen Luftstrom zu gewährleisten.

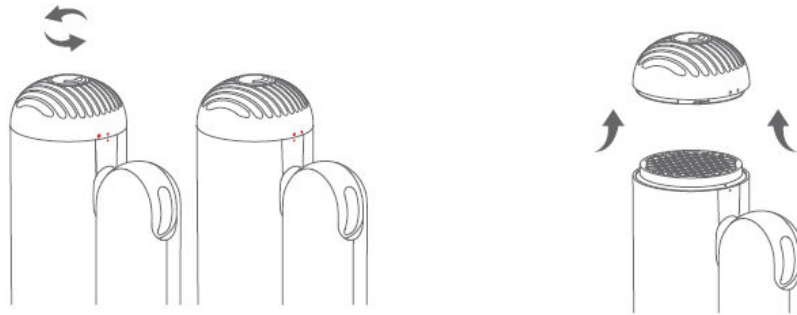

Reinigen des Filters: Verwenden Sie ein trockenes, fusselloses Tuch, eine weiche Bürste oder eine Zahnbürste, um Verschmutzungen von der Oberfläche des Luftstromfilters oder des Edelstahlfilters zu entfernen.

Vorsicht!

- Spülen Sie den Metallfilter nicht mit Wasser ab, da dies seine Funktion beeinträchtigen kann.
- Setzen Sie den Luftstromfilter nach der Reinigung wieder ein und achten Sie darauf, dass er fest einrastet.

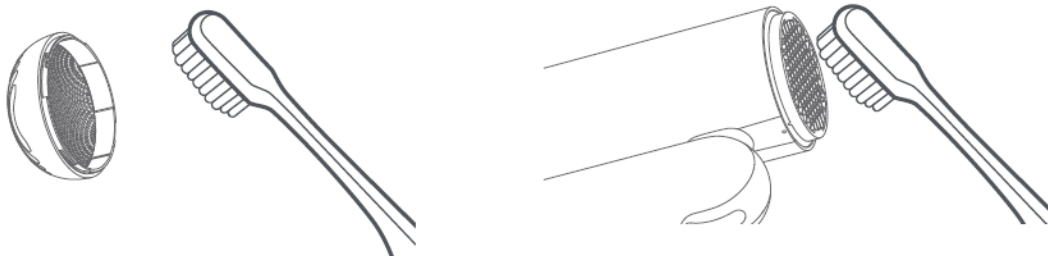

Spezifikationen

Produktname	Dreame Pocket Hochgeschwindigkeits-Haartrockner
Modellnummer	AHD51
Nennspannung	220-240 V~
Nennfrequenz	50/60 Hz
Nennleistung	1300 W
Produktabmessungen	50 × 145 × 201 mm

Garantiebedingungen

Auf ein neues Produkt, das im Vertriebsnetz von Alza gekauft wurde, wird eine Garantie von 2 Jahren gewährt. Wenn Sie während der Garantiezeit eine Reparatur oder andere Dienstleistungen benötigen, wenden Sie sich direkt an den Produktverkäufer. Sie müssen den Originalkaufbeleg mit dem Kaufdatum vorlegen.

Als Widerspruch zu den Garantiebedingungen, für die der geltend gemachte Anspruch nicht anerkannt werden kann, gelten:

- Verwendung des Produkts für einen anderen Zweck als den, für den das Produkt bestimmt ist, oder Nichtbeachtung der Anweisungen für Wartung, Betrieb und Service des Produkts.
- Beschädigung des Produkts durch Naturkatastrophe, Eingriff einer unbefugten Person oder mechanisch durch Verschulden des Käufers (z. B. beim Transport, Reinigung mit unsachgemäßen Mitteln usw.).
- Natürlicher Verschleiß und Alterung von Verbrauchsmaterialien oder Komponenten während des Gebrauchs (wie Batterien usw.).
- Exposition gegenüber nachteiligen äußeren Einflüssen wie Sonnenlicht und anderen Strahlungen oder elektromagnetischen Feldern, Eindringen von Flüssigkeiten, Eindringen von Gegenständen, Netzüberspannung, elektrostatische Entladungsspannung (einschließlich Blitzschlag), fehlerhafte Versorgungs- oder Eingangsspannung und falsche Polarität dieser Spannung, chemische Prozesse wie verwendet Netzteile usw.
- Wenn jemand Änderungen, Modifikationen, Konstruktionsänderungen oder Anpassungen vorgenommen hat, um die Funktionen des Produkts gegenüber der gekauften Konstruktion zu ändern oder zu erweitern oder nicht originale Komponenten zu verwenden.

EU-Konformitätserklärung

Dieses Gerät entspricht den grundlegenden Anforderungen und anderen relevanten Bestimmungen der EU-Richtlinien.



WEEE

Dieses Produkt darf gemäß der EU-Richtlinie über Elektro- und Elektronik-Altgeräte (WEEE - 2012/19 / EU) nicht über den normalen Hausmüll entsorgt werden. Stattdessen muss es an den Ort des Kaufs zurückgebracht oder bei einer öffentlichen Sammelstelle für wiederverwertbare Abfälle abgegeben werden. Indem Sie sicherstellen, dass dieses Produkt ordnungsgemäß entsorgt wird, tragen Sie dazu bei, mögliche negative Folgen für die Umwelt und die menschliche Gesundheit zu vermeiden, die andernfalls durch eine unsachgemäße Abfallbehandlung dieses Produkts verursacht werden könnten. Wenden Sie sich an Ihre örtliche Behörde oder an die nächstgelegene Sammelstelle, um weitere Informationen zu erhalten. Die unsachgemäße Entsorgung dieser Art von Abfall kann gemäß den nationalen Vorschriften zu Geldstrafen führen.

