

# SIGURO

## Built-in Dishwasher

Built-in Dishwasher  
Eingebauter Geschirrspüler  
Myčka na nádobí vestavná  
Umývačka riadu vstavaná  
Beépíthető mosógatógép

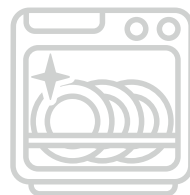

- EN Translation of the operating instructions from the original language.  
DE Übersetzung der Bedienungsanleitung aus der Originalsprache.  
**CZ Návod k použití v originálním jazyce.**  
SK Preklad návodu na použitie z originálneho jazyka.  
HU A használati utasítás fordítása eredeti nyelvről.

SGR-DW-B605S

# SIGURO

<b>ENGLISH</b>	<b>11</b>
Safety information	11
Installation	14
Preparing the dishwasher for use	17
Filling the baskets	19
Using the dishwasher	23
Cleaning and maintenance	28
Troubleshooting	30
<b>DEUTSCH</b>	<b>36</b>
Sicherheitshinweise	36
Installation	39
Vorbereitung des Geschirrspülers für den Gebrauch	42
Füllen der Körbe	45
Verwendung des Geschirrspülers	49
Reinigung und wartung	54
Problemlösung	56
<b>ČESKY</b>	<b>63</b>
Bezpečnostní informace	63
Instalace	66
Příprava myčky k mytí	69
Naplnění košů	72
Použití myčky	75
Čištění a údržba	80
Řešení problémů	82
<b>SLOVENSKY</b>	<b>88</b>
Bezpečnostné informácie	88
Inštalácia	91
Príprava umývačky na použitie	94
Naplnenie košov	97
Použitie umývačky	100
Čistenie a údržba	105
Riešenie problémov	106
<b>MAGYAR</b>	<b>113</b>
Biztonsági információk	113
Telepítés	116
Előkészítés a használatához	119
A kosarak megtöltése	122
A mosogatógép használata	125
Tisztítás és karbantartás	130
Problémamegoldás	132

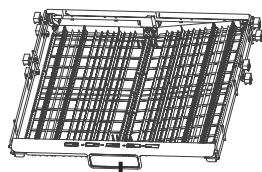
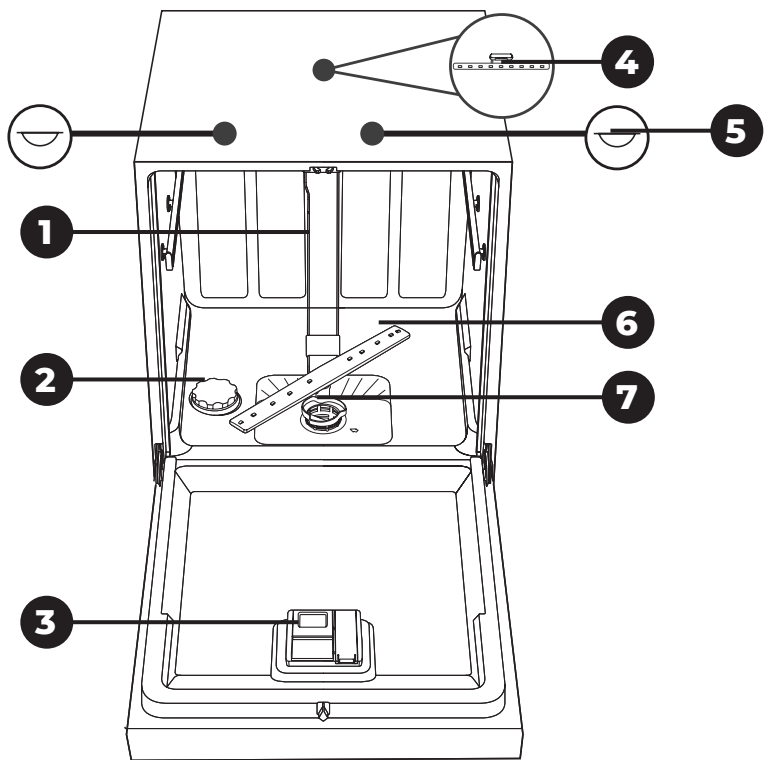

**8**

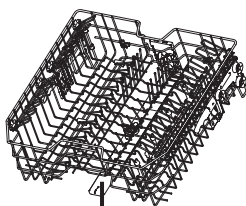

**9**

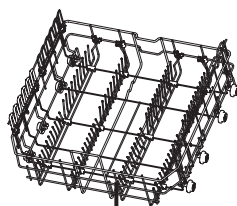

**10**

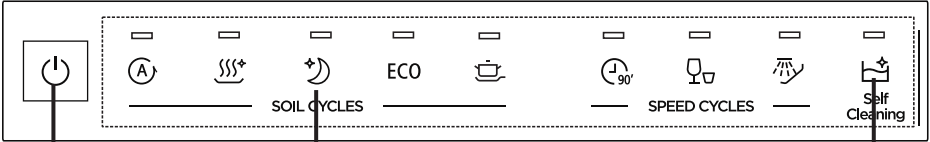
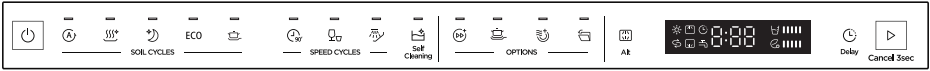

**11**

**12**

**17**

**13**

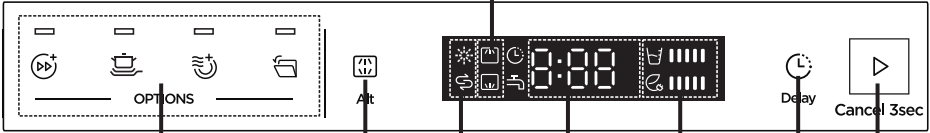

**14**

**15**

**16**

**18**

**19**

**20**

**21**

**A**

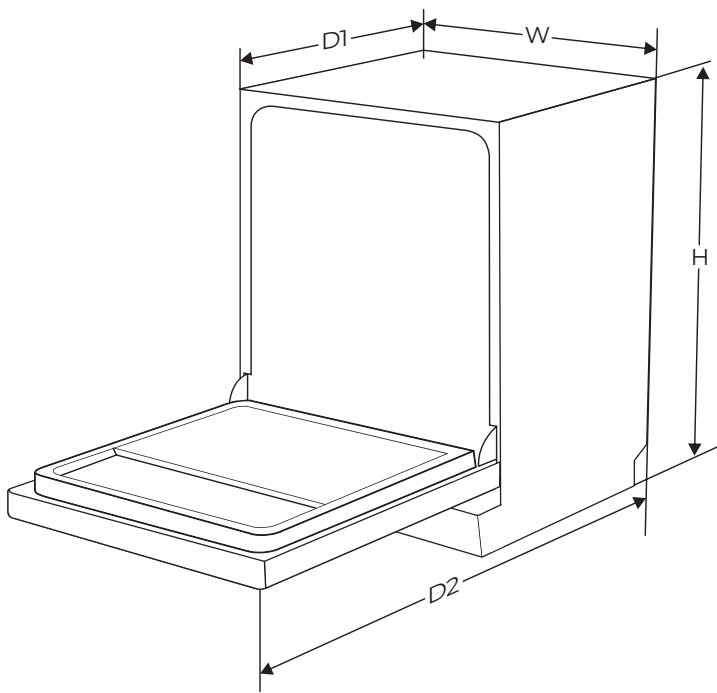
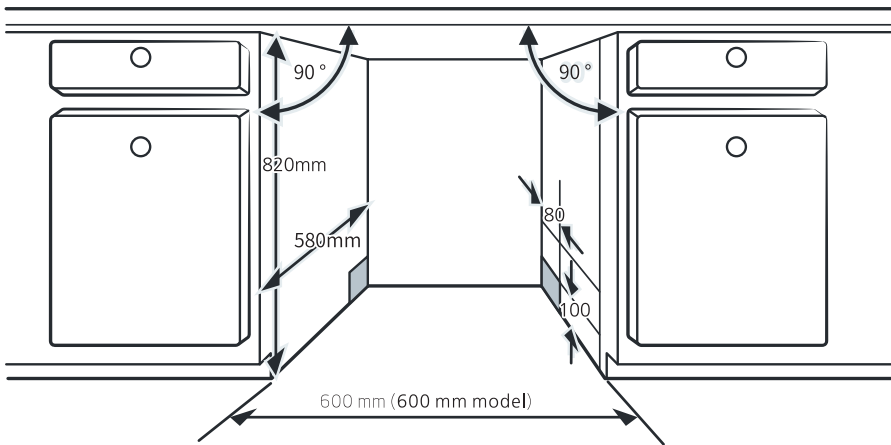

**B**

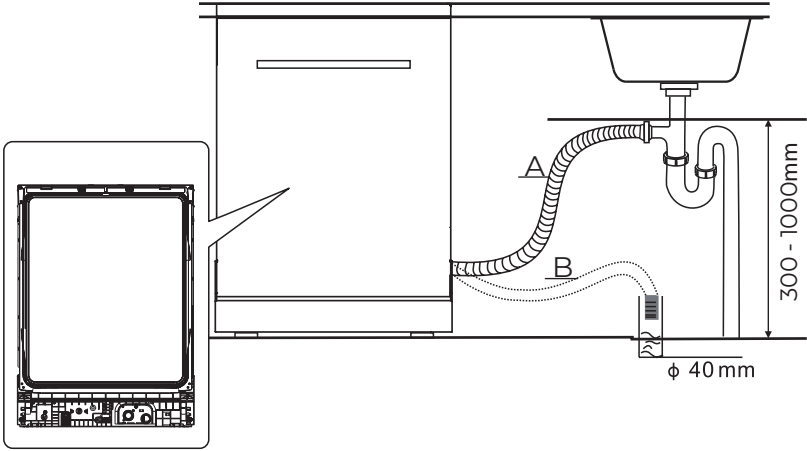

**C1**

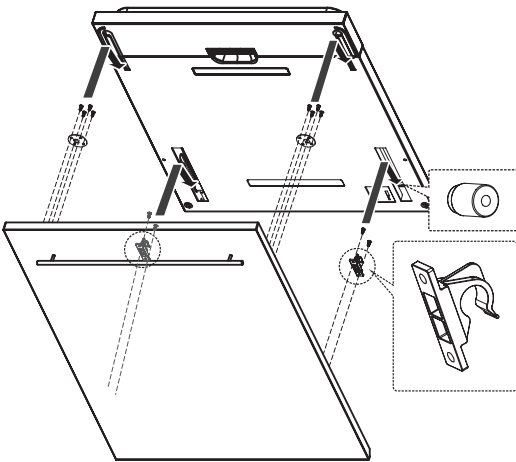

**C2**

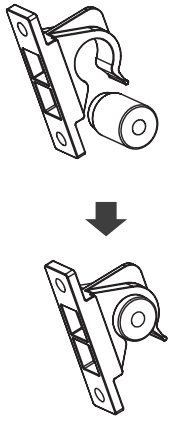

**D**

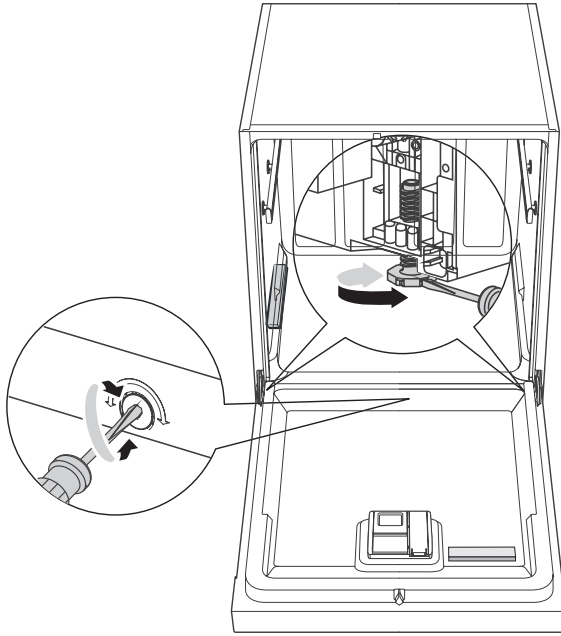

**E**

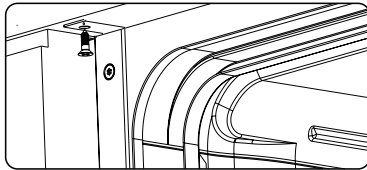

Or

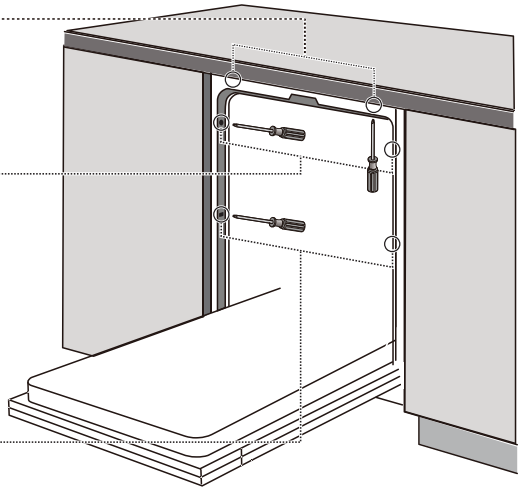
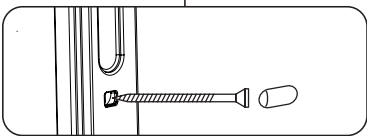
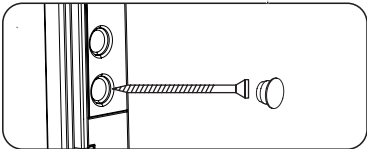

**F1**

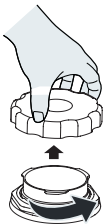

**F2**

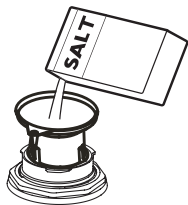

**F3**



**F4**



**G1**

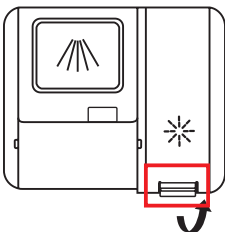

**G2**

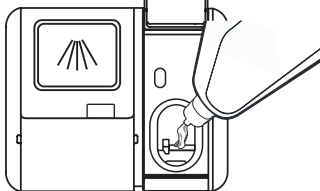

**G3**

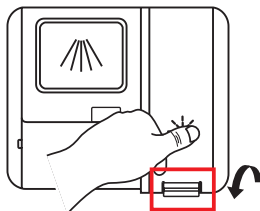

**H1**

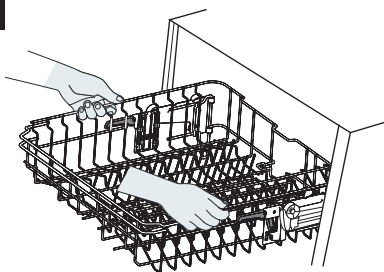

**H2**

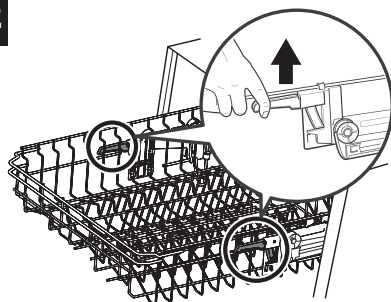

**I**

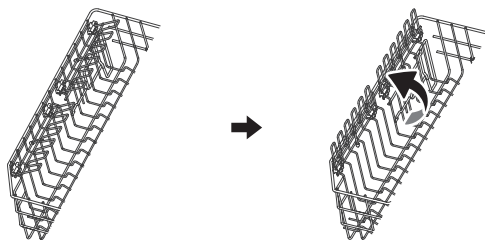



**J**

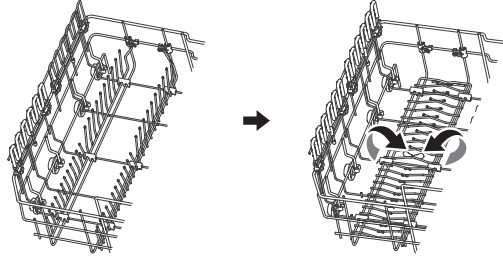

**K1**

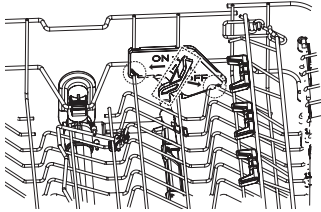

**K2**

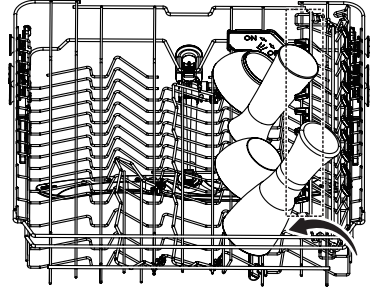

**L1**

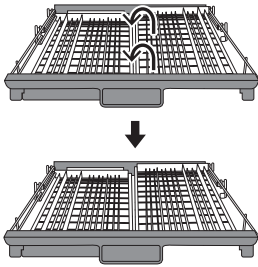

**L2**

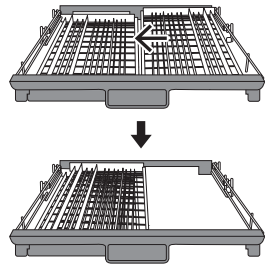

**L3**

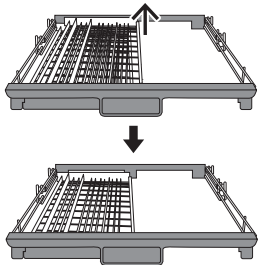

**M1**

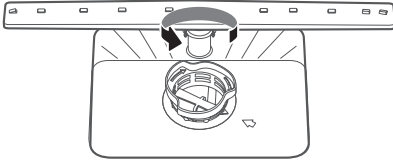

**M2**

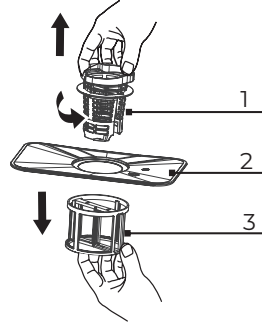

**M3**

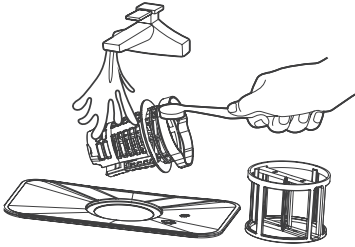

**M4**

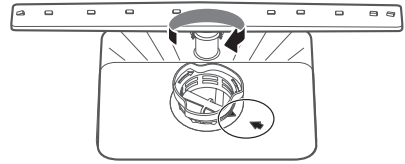

**N1**

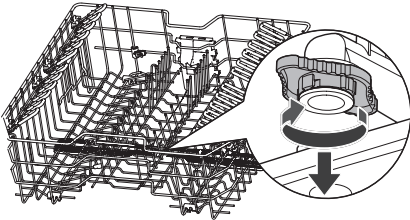

**N2**

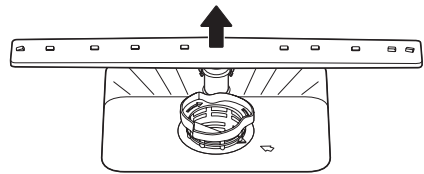

**N3**

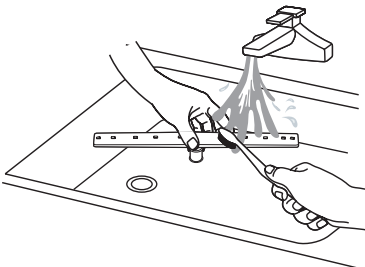

**Thank you for purchasing a SIGURO appliance. We are grateful for your trust and are pleased to introduce on the following pages the device, its functions and uses.**

We believe in a fair and responsible company, and therefore we only work with suppliers who meet our strict criteria to protect the interests of employees, prevent their abuse and fair working conditions.

If you need help with extensive maintenance or repair of the product that requires intervention in its internal parts, our authorized service center is available at [siguro@alza.cz](mailto:siguro@alza.cz). You may also contact the vendor's helpline. For your convenience in solving potential issues with the product, the unified contact points above can also be used for any complaints or post-warranty service.

The latest version of the operating instructions can be found at [www.siguro.net](http://www.siguro.net).

## **SAFETY INFORMATION**

---



**Please read this manual carefully before use and keep it for future reference.**

1. Children aged at least 8, persons with physical, sensory or mental impairment, and the untrained or inexperienced may use this appliance with instruction or supervision in its safe use, provided they understand the potential dangers.
2. Children must not play with the device.
3. Cleaning and user maintenance may not be performed by unsupervised children.
4. If the power cord is damaged, it must be replaced by the manufacturer, its service agent or similarly qualified persons in order to avoid a dangerous situation.
5. This dishwasher is designed for 16 sets of dishes.
6. Do not leave the door in the open position as this poses a trip hazard.
7. When filling the dishwasher, follow the instructions in this manual.
8. **WARNING:** Knives and other household utensils with sharp points must be placed in a basket with the points facing downwards or placed in a horizontal position.
9. This appliance is designed for home and light commercial use, including:
  - kitchenettes in stores, offices and other workplaces;
  - buildings in agriculture;
  - hotels, motels and other residential environments including guests;
  - bed and breakfast residences.
10. In the case of dishwashers equipped with ventilation openings at the bottom, it must be ensured that these openings are not covered by the

carpet.

11. Only a qualified person may install and repair the dishwasher.
12. Packaging material can be dangerous to children!
13. Make sure that children do not play with the appliance.
14. This appliance is intended for indoor use only. Do not use it outdoors.
15. This appliance is designed for dishwashing. Do not use it for any purpose other than that for which it is intended, do not use it for commercial or laboratory purposes.
16. It is forbidden to modify or rebuild this appliance for any other purpose.
17. To prevent electric shock, do not immerse the appliance, power cord or plug in water or other liquid.
18. The appliance must be grounded. In the event of a fault or accident, earthing will reduce the risk of electric shock by ensuring the least resistance to electric current. This appliance is equipped with a plug with a grounding wire.
19. The plug must be plugged into a suitable outlet that is installed and grounded in accordance with all local codes and regulations.
20. Improper connection of the ground wire may result in a risk of electric shock.
21. If you are in doubt about the proper grounding of an appliance, consult a qualified electrician or service representative.
22. Do not adjust the power plug. If the plug needs to be replaced, contact a qualified electrician.
23. Before connecting the plug of the power supply to the mains socket, make sure that the voltage indicated on the type plate is the same as the voltage in your socket.
24. Connect the plug of the power cable only to a properly grounded mains socket. It is recommended to connect the appliance to a separate circuit.
25. Do not touch the power cord and plug with wet or damp hands.
26. Do not bend the power supply line excessively or place any objects on it.
27. Do not damage the controls.
28. The appliance needs to be connected to the main water valve with new hose sets. Old kits should not be reused.
29. Route the hose straight, do not bend it excessively. Do not attempt to attach extenders to the hose. If the length is not sufficient, purchase a new hose of the appropriate length.
30. To save energy, the appliance automatically switches off after 15 minutes in standby mode without user intervention.
31. The maximum permissible inlet water pressure is 1 MPa.
32. The minimum permissible inlet water pressure is 0.04 MPa.
33. Do not sit or climb on doors or baskets. The appliance could tip forward.
34. Do not use the appliance unless all cover panels are correctly fitted.
35. When the appliance is in operation, open the door very carefully as there is a risk of splashing water. Do not place any heavy objects on the open door. The appliance could tip forward.
36. Place sharp objects so as not to damage the seal.
37. Only use detergents and rinses that are designed for dishwashers. Do not use soap, detergents or other cleaning agents.





38. Some dishwasher detergents are strongly alkaline. They can be very dangerous if ingested. Avoid contact with skin and eyes. Children must be supervised when the door is open.
39. When the wash cycle is complete, check that there is no detergent residue on the dishwasher.
40. Only wash dishes that are marked "dishwasher safe" or equivalent, especially plastic dishes. Check the cookware manufacturer's instructions.
41. Switch off the appliance and disconnect it from the power supply if you will not be using it for a long period of time, before cleaning, maintenance or relocation.
42. To clean the outer surface, use only a soft sponge slightly dampened in warm water with a little neutral detergent. Wipe with dry dish towel.
43. Do not repair the dishwasher yourself. It does not contain parts that the user can repair himself. Contact an authorised service centre in the event of a fault or malfunction.

## Overview



- 1 Internal piping
- 2 Salt container
- 3 Detergent and rinse aid dispenser
- 4 Upper arm with nozzles
- 5 Inner light
- 6 Lower arm with nozzles
- 7 Filter
- 8 Cutlery basket
- 9 Upper basket with middle spray arm
- 10 Lower basket

## Control panel

- 11  button: the On/Off button
- 12 Washing programme buttons
- 13 Self-cleaning button
- 14 Option buttons
- 15  button: selection of washing the upper or lower basket
- 16 Rinse aid and salt replenishment warning icons
- 17 Upper and lower basket icons
- 18 Display
- 19 Consumption indicators
- 20  button: delayed start
- 21  button: start/cancel the washing programme

## INSTALLATION

---



### Warning:

Before installation, disconnect the power plug from the mains socket. Otherwise there is a risk of electric shock or death.



### Warning:

Installation of hose assemblies and electrical wiring must only be carried out by qualified persons.



### Warning:

Do not use extension cords, adapters or multiple outlets. Do not remove the ground wire under any circumstances.

## Installation place selection

The dishwasher must be placed on a flat and level floor to ensure its stability. Otherwise the door will not close properly. Place it near the water inlet and outlet. Please note that once the dishwasher is installed, you will not be able to change the connection.

See Figure **A** for dimensional requirements (H: 815 mm; W: 598 mm; D1: 550 mm; D2: 1185 mm).

Place the dishwasher in a place where you can easily put dishes in and take them out. Do not place it in places where the ambient temperature drops below 0 °C.

Before removing the packaging materials and placing the appliance, read all warnings on the packaging.

Do not hold the dishwasher by the door or panel.

Make sure that the water inlet and outlet hoses are not kinked or stuck and that the dishwasher is not standing on the power supply when you place it.

Level the dishwasher before using it.

Install the decorative panel according to the instructions in this manual. Otherwise, the door may not open properly and steam may escape.

## Connection to water supply

Make sure the water tap is closed and the plug is disconnected from the mains socket. Use the supply hose (¾ thread) to the cold water tap and tighten properly. Make sure that it is firmly attached.

Connect the water supply hose directly to the tap. The tap pressure must be a minimum of 0.03 MPa and a maximum of 1 MPa. If the pressure exceeds 1 MPa, a pressure valve must be installed between the couplings.

If you will be using a new hose or have used it for a long time, let the water drain to make sure it is clean. This prevents the risk of blocking the water supply and damaging the appliance.

Use the water supply hose supplied with your dishwasher, do not use the hose from an old dishwasher, old, bent or damaged hoses. Route the hose straight, do not bend or fold it.

After plugging in, open the water tap and check that no water is leaking.



### Warning:

Do not adjust or extend the supply hose. If the length is not sufficient, a new hose with the same thread must be purchased.

## Safety supply hose

The safety supply hose consists of double walls. The system guarantees blocking of the water flow in case the supply hose is damaged.



### Warning:

The hose connected to the tap can burst if it is installed on the same water pipe as the dishwasher. In this case, we recommend disconnecting the hose and plugging the hole.

When connecting the safety supply hose, proceed as follows:

1. Pull the safety supply hose out of the storage compartment at the back of the dishwasher.
2. Tighten the screws of the safety supply hose to the ¾" threaded tap.
3. Open the water supply before starting the dishwasher.

When disconnecting the safety supply hose, proceed as follows:

1. Turn off the water supply
2. Unscrew the screws of the safety supply hose from the tap.

## Connecting the drain hose

The drain hose can be connected either to the drain or to the sink trap (see Figure **B**).

Route the hose straight, do not bend or fold it.

1. **Water drain:** The minimum diameter of the drain must be 4 mm. Insert the end of the drain hose into the water drain and make sure it is properly secured to prevent leakage.
2. **Sink trap:** The discharge hose must be located at a maximum height of 1000 m. Attach the end of the drain hose to the opening in the siphon and make sure it is properly attached to prevent water leakage.



**Warning:**

Do not adjust or extend the drain hose. If its length is not sufficient, a new hose must be purchased.



**Warning:**

The free end of the hose must not be immersed in water to prevent back-flow.

## Electrical connection

The voltage of the dishwasher is 220-240 V. Before plugging the power supply plug into the mains socket, make sure that the voltage indicated on the type plate is the same as the voltage in your socket.

Use the recommended 10 A/13 A/16 A fuse.

The appliance must be grounded. In the event of a fault or accident, earthing will reduce the risk of electric shock by providing the least resistance to electric current. This appliance is equipped with a plug with a grounding wire.

The plug must be plugged into a suitable outlet that is installed and grounded in accordance with all local codes and regulations.

Improper connection of the ground wire may result in a risk of electric shock.

If you are in doubt about the proper grounding of an appliance, consult a qualified electrician or service representative.

Connect the plug of the power cable only to a properly grounded mains socket. It is recommended to connect the appliance to a separate circuit.

## Installation of the decorative panel

Attach the handle to the decorative panel (see Figure **C1**). Insert the hook into the slot of the outer door of the dishwasher (see Figure **C2**).

Press the top of the decorative panel to secure the hooks and fasten the panel to the dishwasher door.

## Alignment of the dishwasher

The dishwasher must be level to ensure safe operation.

Place a spirit level on the door and rail inside (see Figure **D**) and check that the dishwasher is level.

Level the dishwasher using the three leveling feet (see Figure **D**). The rear leg can be adjusted from the front of the washer by turning the screw in the middle of the washer base with a screwdriver (see Figure **D**). To adjust the front legs, use a flathead screwdriver and turn the front legs until the dishwasher is level.

When levelling the dishwasher, make sure that it does not tip over.

The maximum leg height is 50 mm.

## Dishwasher installation procedure

1. Attach the condensation rail under the cabinet work surface. Make sure that the condensation rail is flush with the edge of the work surface.



2. Connect the supply hose to the cold water supply.
3. Connect the drain hose.
4. Connect the power cable.
5. Place the dishwasher in the cabinet.
6. Align the dishwasher.
7. Install the decorative panel on the dishwasher door.
8. Adjust the tension of the door springs
9. The dishwasher must be secured in place. This can be done in two ways (see Figure E):
  - a) **Normal worktop:** Insert the installation hook into the groove of the sidewall and secure it to the work surface with the screws.
  - b) **Marble or granite worktop:** Fasten the sidewall with screws.

## PREPARING THE DISHWASHER FOR USE

Before using the dishwasher for the first time, you must:



- Adjust the water hardness;
- Fill the salt container;
- Fill the rinse aid container.

### Water hardness adjustment

The water hardness must be set manually using the water hardness selector. This figure serves as a reference for the water softener system, which removes minerals and salts from the water that would have a harmful or adverse effect on the operation of the dishwasher. The more minerals the water contains, the harder the water is. The water hardness should be adjusted according to the water used in the dishwasher. You can find out the hardness of the water either by taking a water hardness test (not included) or by contacting your drinking water supplier.

The factory default water hardness setting is H3.

When adjusting the water hardness, proceed as follows:

1. Open the door and switch on the dishwasher using the  button.
2. Within 60 seconds of switching on the dishwasher, press and hold the **Self Cleaning** button **for at least 5 seconds**.
3. Press the **Self Cleaning** button repeatedly to adjust the water hardness: H3 – H4 – H5 – H6 – H1 – H2 – H3.
4. Press  to save the settings. The dishwasher will turn off.

### Water hardness table

Water hardness				Water hardness adjustment	Regeneration after each X. program*	Salt consumption (g/cycle)
German °dH	French °fH	English °e	Mmol/l			
0–5	0–9	0–6	0–0.94	H1	Without regeneration	0
6–11	10–20	7–14	1.0–2.0	H2	10	9
12–17	21–30	15–21	2.1–3.0	H3	5	12
18–22	31–40	22–28	3.1–4.0	H4	3	20

Water hardness				Water hardness adjustment	Regeneration after each X. program*	Salt consumption (g/cycle)
German °dH	French °fH	English °e	Mmol/l			
23–34	41–60	29–42	4.1–6.0	H5	2	30
35–55	61–98	43–69	6.1–9.8	H6	1	60

1 °dH=1.25 Mmol/l; 1 °e=1.78 Mmol/l; 1 °fH=0.178 Mmol/l

\* Each cycle with regeneration uses an extra 2.0 l of water, energy consumption increases by 0.02 kWh and the programme is extended by 4 minutes.

## Salt container

Only use salt that is specifically designed for dishwashers! Otherwise, the water softening system and the dishwasher itself can be damaged.

Always add salt before starting the wash cycle. This prevents grains of salt or salt water from remaining on the bottom of the dishwasher for a certain period of time, which could cause corrosion.

When filling the salt container, proceed as follows:

1. Remove the bottom basket and unscrew the hopper lid (see figure **F1**).
2. Pour approximately 1.5 kg of salt into the dishwasher (see Figure **F2**).
3. Fill the salt reservoir with water up to its maximum level (see figure **F3**). It is normal for a small amount of water to leak out of the salt container.
4. After filling, screw the cap on tightly (see figure **F4**).
5. Once the salt tank is full, the washing programme must be started. Otherwise, salt water could damage the filter system, pump or other important parts of the unit. Such damage is not covered by the warranty.
6. When you first turn on the dishwasher, you can run it on empty (short programme) to make sure it is working properly, sealing and not leaking water.

## Salt replenishment

As soon as the  icon lights up on the control panel, you need to add salt. Follow the instructions above. The icon will then turn off.

If salt residue remains on the bottom of the dishwasher or salt water spills out of the tray, run a short programme to remove the residue.



### Note:

Refill the salt only when the  icon lights up. It is not necessary to refill it before.



### Warning:

Keep dishwasher salt out of the reach of children.

## Rinse aid dispenser



The rinse aid is released during the final rinse to prevent water droplets from forming on the dishes, which can leave stains and streaks. It also improves drying by allowing water to run off the dishes. We recommend using liquid rinse aid in this dishwasher. Always use only dishwasher-safe rinse aid! Do not use other products (e.g. dishwasher cleaner, liquid detergent, etc.). Otherwise, the dishwasher may be damaged.

When filling the rinse aid dispenser, proceed as follows:

1. Release the lock on the rinse aid dispenser lid (see Figure **G1**).

2. Pour the rinse aid into the container (see figure **G2**). Be careful not to overfill the container. In this case, wipe off the rinse aid with a slightly dampened sponge.
3. Close the lid and push slightly until you hear a click (see Figure **G3**).

For a better drying result, the dishwasher allows you to adjust the amount of rinse aid dispensed according to your needs. To set it up, proceed as follows:

1. Open the door, switch on the dishwasher using the  button.
2. Within 60 seconds of switching on the dishwasher, long press the **Self Cleaning** button and then press the  button to enter the rinse aid quantity setting mode. The rinse aid indicator will flash.
3. Press the **Self Cleaning** button repeatedly to adjust the quantity in the following order: d3 - d4 - d5 - d6 - d1 - d2 - d3. The higher the number, the more rinse aid the dishwasher uses.
4. Press  or wait 5 seconds to save the settings. The dishwasher will turn off.

### Refilling the rinse aid

When the  icon lights up on the control panel, the rinse aid must be refilled. Follow the instructions above. The icon will then turn off.



**Warning:**

Keep the rinse aid out of the reach of children.

### Detergent dispenser

The chemical components that make up the detergent are necessary to remove, crush and remove dirt from the dishes. Most commercially available detergents are suitable for this purpose.

**ALWAYS USE DISHWASHER DETERGENT. DO NOT USE OTHER CLEANING AGENTS, E.G. SAPONATE, LIQUID SOAP, ETC.**

Do not refill the detergent until before starting the washing programme.



**Warning:**

Keep the detergent out of the reach of children.

When dosing the detergent, proceed as follows:

1. Open the lid of the detergent container.
2. Place the detergent (concentrated liquid detergent, dishwasher tablet or concentrated liquid detergent) in the compartment.
3. Close the hopper lid and push slightly until you hear a click. This indicates that the cap is properly closed.

## FILLING THE BASKETS

Correct loading of the dishes and filling of the baskets will ensure an efficient washing result.

### Upper basket

The upper basket is designed for more delicate and lighter dishes such as glasses, coffee and tea cups and saucers, plates, small bowls and shallow pans (as long as they are not too dirty). Position the dishes so that they do not move under the water flow.

Number	Item
1	Cups
2	Saucers
3	Glasses
4	Mugs
5	Dessert bowls
6	Glass bowls

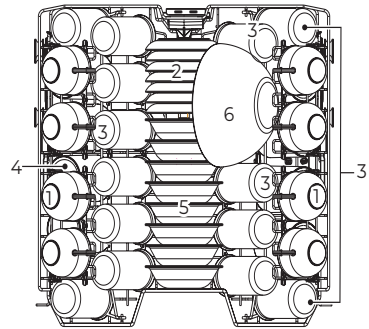

## Lower basket

We recommend placing large and more dirty dishes such as pots, pans, lids, serving dishes and bowls in the bottom basket, as shown in the picture below. It is preferable to place the serving dishes and lids on the side of the racks so that they do not impede the rotation of the upper arm. The maximum recommended diameter of the plates is 19 cm so that they do not hinder its opening.

Number	Item
7	Soup plates
8	Melamine bowls
9	Dessert plates
10	Melamine dessert plates
11	Dinner plates
12	Small pot
13	Oven pot
14	Oval plate

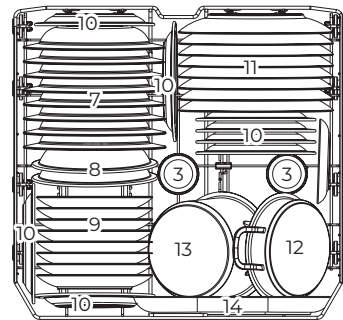

## Cutlery basket

Cutlery should be placed separately in the cutlery basket so that it does not touch. Otherwise, the washing result may be unsatisfactory.

Number	Item
1	Soup spoon
2	Forks
3	Knives
4	Teaspoons
5	Dessert spoon
6	Serving spoon
7	Dessert forks
8	Scoop

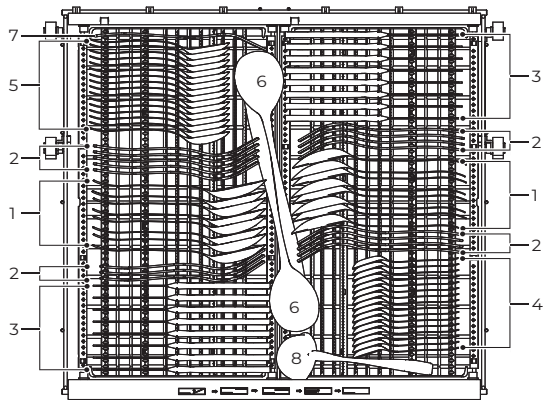

#### **Warning:**

Always insert sharp tools such as knives with the sharp tip downwards!  
No object may pass through the basket.

### **Adjusting the height of the upper basket**

The height of the upper basket can be easily adjusted to accommodate taller dishes in the upper or lower basket.

To lift the upper basket to the top position, grasp the basket with both hands and lift it upwards until it clicks in the top position (see Figure H1).

To return the basket to the bottom position, press the handles on both sides and push the basket slightly downwards until it clicks into the bottom position (see Figure H2).

### **Folding shelf for cups**

To make room for taller items in the upper basket, lift the cup shelves upwards (see Figure I). You can then lean tall glasses against it. You can also remove it if you don't need to use it.

When the upper basket locks in the upper position, the cup shelves cannot be folded.

### **Tip folding in the lower basket**

The spikes in the lower basket are used for placing plates and trays. They can be folded up (see picture J) to provide more space for larger dishes such as pots.

### **Washing bottles**

Turn the handle to the "ON" position to wash the bottles. Fold down the cup shelf and place the bottle on the nozzle (see Figure K1).

If you do not have the bottles, turn the handle to the "OFF" position (see Figure K2). However, never leave the handle between these positions.

### **Adjusting the cutlery basket**

The cutlery basket consists of two parts. The right part can be removed if you need to wash tall glasses or bottles. To remove the right-hand cutlery basket, proceed as follows.

1. Raise the right side of the cutlery basket so that both parts are level (see Figure **L1**).
2. Slide the right part onto the left so that they overlap completely (see Figure **L2**).
3. Remove the right side of the cutlery basket, facing upwards (see Figure **L3**).

## **Preparation and loading of dishes**

Use utensils that are marked as dishwasher safe.

For specific dishes, select the programme with the lowest possible temperature.

To prevent damage, do not remove glassware and cutlery from the dishwasher immediately after the programme has finished.

### **Dishes not suitable for dishwasher:**

- Cutlery with wooden, horn or pearl handles
- Plastic items that are not heat resistant
- Older cutlery with glued parts that are not temperature resistant
- Glued cutlery or crockery
- Tin or copper objects
- Crystal glass
- Steel objects subject to corrosion
- Wooden plates
- Articles made of synthetic fibres

### **Partly dishwasher safe:**

- Some types of glass may become stained after many washes.
- Silver and aluminium parts tend to discolour during washing.
- Glazed designs may fade with frequent washing.

## **Recommendations for loading the dishwasher**

To get the best performance from your dishwasher, follow these loading instructions. Remove larger pieces of leftover food. Allow burnt food in the pans to drain. It is not necessary to rinse the dishes under running water.

Place items in the dishwasher as follows:

- Items such as cups, glasses, pots, pans, etc., must face downwards.
- Curved objects or objects with depressions should be inserted diagonally to allow water to flow.
- All utensils are safely stacked and cannot tip over.
- All dishes are positioned so that the arms can rotate freely during washing.
- Crockery and cutlery must not lie in each other or cover each other.
- To avoid damage, the jars should not touch each other.
- The upper basket is designed to store more fragile and lighter dishes such as glasses, coffee and tea cups.
- Knives with long blades stored vertically are a potential hazard!
- Long and sharp cutlery, such as carving knives, must be placed horizontally in the upper basket.
- Do not overload the dishwasher. This is important for good results and reasonable energy consumption.

**Note:**

Do not wash very small items in the dishwasher. They can easily fall out of the basket and break.

**Removal of dishes**

We recommend emptying the lower basket first and then the upper basket to prevent water dripping from the upper basket into the lower basket.

**Warning:**

The dishes are very hot! Let the dishes cool for about 15 minutes before removing them from the dishwasher.

## USING THE DISHWASHER

---

**Basic controls**

1. Make sure the dishwasher is properly wired and connected to the power supply.
2. Put the dishes in the dishwasher.
3. Dispense the detergent.
4. Switch on the dishwasher and select the desired washing programme.
5. Close the dishwasher door, press the  button and the washing programme starts.
6. When the washing programme is complete, open the door and allow the dishes to cool before removing them from the dishwasher.





**Switching the dishwasher on/off**

Switch on the dishwasher by briefly pressing the button . The display will light up. The dishwasher automatically switches off when the washing programme is finished.



**Selecting the washing programme**

After switching on the dishwasher, press the button of the desired washing programme. Its icon lights up on the display.

## Table of washing programmes

Washing programme	Description	Description of the cycle	Detergent Prewash/main wash	Duration (min)	Energy consumption (kWh)	Water consumption (l)	Rinse aid
<b>Automatic program</b> 	Automatic wash detection, lightly, normally or heavily soiled dishes, with or without dried food.	Pre-wash (45 °C) Main wash (55-65 °C) Rinse 1 Rinse 2 (50-65 °C) Drying	5/19 g or 1 to 2 tablets	105-179	0.93-1,47	10.3-16.9	Yes
<b>Hygiene 72°</b> 	Hygiene washing cycle for heavily soiled dishes, with or without dried food.	Pre-wash (45 °C) Main wash (72 °C) Rinse 1 Rinse 2 (50 °C) Rinse 3 (60-65 °C) Drying	5/19 g or 1 to 2 tablets	165-175	1.65-1.72	16	Yes
<b>Silent programme</b> 	For glasses and crockery with normal soil. It operates more quietly and can be used in the evening or night.	Main wash (50 °C) Rinse 1 Rinse 2 (60-65 °C) Drying	5/19 g or 1 to 2 tablets	230-240	0.95-1.025	9,5	Yes
<b>ECO programme</b> <b>ECO</b>	This is a standard programme suitable for commonly soiled dishes such as pots, plates, glasses and lightly soiled pans.	Main wash (45 °C) Rinse 1 Rinse 2 (40 °C) Drying	24 g or 1 to 2 tablets	280	0,559	9,0	Yes
<b>Intensive programme</b> 	For the most heavily soiled dishes and commonly soiled pots, pans, utensils, etc., with dried-on food.	Pre-wash (45 °C) Main wash (60 °C) Rinse 1 Rinse 2 (50 °C) Rinse 3 (60-65 °C) Drying	5/19 g or 1 to 2 tablets	155-165	1.39-1.46	15,5	Yes
<b>90-minute programme</b> 	For normally soiled dishes that require a short programme	Main wash (55 °C) Rinse 1 Rinse 2 (55-60 °C) Drying	5/19 g or 1 to 2 tablets	90-100	0.81-0.865	9,0	Yes



Washing programme	Description	Description of the cycle	Detergent Prewash/main wash	Duration (min)	Energy consumption (kWh)	Water consumption (l)	Rinse aid
<b>Quick programme</b> 	For slightly dirty dishes that do not require drying	Main wash (45 °C) Rinse 1 Rinse 2 (50 °C)	15 g or 1 tablet	45	0.71	9.0	Ne
<b>Pre-Wash</b> 	Rinse only to loosen soil particles on the dishes for later wash.	Prewash	--	15	0.02	3.5	No
<b>Self Cleaning</b> 	For effective cleaning of the dishwasher itself, without dishes.	Prewash	20 g or 1 tablet	130-140	1.245-1.32	12.0	Yes



#### Note:

The ECO programme (according to EN60436) is suitable for normally soiled dishes and is the most energy and water efficient programme in accordance with EU eco-design legislation.

## Shortening the washing programme

After selecting the wash programme, press the  button to shorten the duration of the wash cycle. The shorten wash cycle icon lights up on the display. This function is available for the following programmes: hygiene 72°, silent, ECO, 90min, intensive and self cleaning programme.

## Power wash

After selecting the wash programme, press the  button to wash very dirty, hard to clean dishes. The power wash icon lights up on the display. This function is available for the following programmes: hygiene 72°, silent, ECO, intensive, 90min and self cleaning programme.

## Extra drying

After selecting the wash programme, press the  button to activate the extra drying function. The extra drying icon lights up on the display. With this option the drying effect will be improved by increased temperature in the last rinse and longer drying time. It can only be selected in combination with hygiene 72°, silent, ECO, intensive, 90min and self cleaning.

## Automatic door opening

Press the **Self Cleaning** and  to activate the automatic door opening function after the wash cycle is complete. This function is useful if you do not have the possibility to open the door yourself after the wash cycle.

When the wash cycle is complete, the door automatically opens, increasing drying efficiency.

**Note:**

The door must not be blocked as this will damage the door lock.



## Delayed start

Set the time after which the dishwasher starts.

Press the button repeatedly  to set the delayed start time from 1 to 24 hours. When the door is closed, the countdown starts. Once the set time has elapsed, the dishwasher will start.

## Choosing a washing basket

This function is suitable for washing smaller quantities of dishes in either the upper or lower basket.

Fill one of the baskets, select a programme and press the  button repeatedly to select either the upper basket (the  icon will light up) or the lower basket (the  icon will light up).

When the door is closed, the dishwasher will start and only the arm of the selected basket will be in operation.

## Changing the washing programme

The washing programme can only be changed if it has only been running for a short time. Otherwise, the detergent may have already been released or the water with the detergent may have already been discharged. In this case, you need to switch off the dishwasher, select a new programme and refill the detergent.

To change a wash programme that has only been running for a short time, do the following:

1. Carefully open the door slightly to stop the dishwasher from running and wait for the arms to stop. Now you can open the door more.
2. Long press the **Self Cleaning** button to cancel the current programme.
3. Then press the button of a new washing programme.
4. Close the dishwasher door, press the  button and the programme starts from the beginning.

## Adding dishes

Forgotten dishes can be added at any time before the detergent dispenser is opened. Proceed as follows:

1. Carefully open the door slightly to stop the dishwasher from running and wait for the arms to stop. Now you can open the door more.
2. Put the dishes inside.
3. Close the dishwasher door and it will start.

**Warning:**

Be careful when opening the door. The dishwasher may leak hot steam. There is a risk of serious scalding.

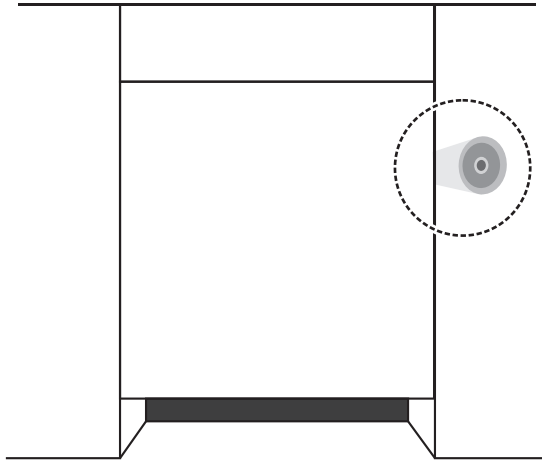

## Indicator light

During washing, the Indicator lamp will be lit up during the washing program, then blink for 5 minutes and extinguished on the end of the program.



## Warning icons

The following warning icons may light up while the dishwasher is in use.

Warning icon	Meaning	Solution
	It is necessary to refill the rinse aid.	Refill the rinse aid - see the section " <b>Refilling the rinse aid</b> " in the previous section of the instructions.
	It is necessary to refill the salt.	Add salt - see the section " <b>Salt replenishment</b> " in the previous section of the instructions.
	Water supply is closed.	Open the water supply.

## Consumption indicators



### Water consumption level:

The consumption indicator shows the water consumption level of a selected program. The more bars are displayed, the higher the water consumption is.



### Energy consumption level:

The consumption indicator shows the energy consumption level of a selected program. The more bars are displayed, the higher the energy consumption is.

## Saving electricity

Rinsing dishes before putting them in the dishwasher leads to increased water consumption and is therefore not recommended.

Washing dishes in the dishwasher usually uses less energy and water than washing dishes by hand, if the dishwasher is used as instructed in the instructions.

## CLEANING AND MAINTENANCE

Always switch off the appliance, disconnect the power cord plug from the electrical outlet prior to cleaning or any maintenance.



### Warning:

Never immerse the appliance, the power cord or the plug of the power cord in water or any other liquid.

Do not use plastic or metal scrapers, harsh cleaners, chemicals, petrol, solvents or other similar substances to clean any parts of the appliance. The surface finish could be seriously damaged.

### Doors and door seals

Regularly clean the door and door seals with a slightly dampened soft sponge to remove dirt and food debris. When loading the dishwasher, food and drink residues can drip down the sides of the dishwasher door. These surfaces are outside the wash cabinet and are not accessible to water from the arms. Any deposits should be wiped off before closing the door.

### Control panel

Wipe the control panel with a slightly damp soft sponge if necessary.



### Warning:

To prevent water from entering the door lock and electrical components, do not use any spray cleaner.

Never use abrasive cleaners or scouring pads on external surfaces as they may scratch the surface. Some paper towels can also scratch or leave marks on the surface.

### Filtration unit

The filter unit at the bottom of the dishwasher traps coarse dirt from the wash cycle, including foreign objects such as toothpicks or debris. Accumulated coarse dirt can cause filter blockages. Check the filter unit regularly, remove foreign objects and clean it with clean water if necessary. When cleaning the filters, proceed as follows.

1. Hold the coarse filter and turn it counterclockwise to unblock it. Lift the filter up and remove it from the washer (see Figure **M1**).
2. The fine filter can be pulled out from the bottom. The coarse filter can be separated from the main filter by gently pressing the tabs at the top and pulling it out (see Figure **M2**: **1**. Coarse filter; **2**. Main filter; **3**. Fine Filter).
3. Larger food residues can be cleaned by rinsing the filter under running water. For a more thorough cleaning, use a soft cleaning brush (see Figure **M3**).
4. Fold the filters in reverse order, place in the bottom of the washer and turn clockwise (see Figure **M4**).



### Warning:

Do not overtighten the filters. Put the filters back safely, otherwise coarse dirt could get into the internal pipework and cause a blockage.

Never use the dishwasher without the filters in place. Improper filter replacement can reduce the performance of the dishwasher and damage dishes and cutlery.

## Arm with nozzles

The nozzle arms must be cleaned regularly as hard water chemicals can clog the nozzles and arm bearings.

When cleaning the shoulders, proceed as follows.

1. To remove the upper arm, hold the nut in the middle and turn the arm counterclockwise to remove it (see Figure **N1**).
2. Remove the lower arm by pulling the arm upwards (see figure **N2**).
3. Wash the arms in soapy warm water and use a soft brush to clean the nozzles (see Figure **N3**).
4. Put the clean shoulders back on.

## Protection against freezing

If the dishwasher is installed in a room that is not equipped with heating, where the temperature can drop to 0 °C, anti-freeze measures must be taken. When the wash cycle is complete, proceed as follows:

Disconnect the power cord from the power supply.

Switch off the water supply and disconnect the supply hose.

Drain the water from the supply hose and water valve. Use a bucket to catch the water.

Reconnect the supply hose to the water supply.

Remove the filter unit and use the sponge to wipe the water out of the dishwasher.

## After each use

After each use, turn off the water supply and leave the door slightly open to prevent moisture and unpleasant odours from forming inside the dishwasher.

## Inside the dishwasher

Wipe the inside of the dishwasher with a sponge slightly dampened with warm water and vinegar or a special dishwasher cleaner.

## Long-term decommissioning

If you will not be using the dishwasher for a long time, run any wash cycle on empty. Then disconnect the power cord from the power supply, turn off the water supply and leave the door slightly open to prevent moisture and unpleasant odours from forming inside the dishwasher. This will also prolong the life of the seal, which will not be overstressed.

## Relocating the dishwasher

Move the dishwasher to a vertical position. We recommend that two adults carry it. The dishwasher can only be tilted if necessary.

## Storage

Before storing, make sure that the appliance and its accessories are cool and clean. Store the appliance and its accessories in a dry and well-ventilated place out of the reach of children or pets.

Do not place any objects on the appliance.

## TROUBLESHOOTING

Problem	Cause	Solution
The dishwasher didn't turn on.	The fuse is blown or the circuit breaker is blown.	Replace the fuse or replace the circuit breaker. Disconnect other devices that are on the same electrical circuit as the dishwasher.
	The dishwasher is not on.	Make sure you switch the dishwasher on using the  button and close the door. Make sure that the plug is correctly inserted in the mains socket.
	Water pressure is low.	Check that the supply hose is correctly connected and the water inlet is open.
	The dishwasher door is not closed properly.	Close the door and push it gently until it clicks into place.
There was water left in the dishwasher and it was not drained.	The drain hose is kinked or has a foreign object on it.	Check the drain hose.
	The filter's clogged.	Clean the filter.
	The kitchen siphon is clogged.	Check the siphon and make sure the water drains freely. If the problem is a siphon that is not draining, contact a plumber.
Foam forms inside the dishwasher.	You have used the wrong detergent.	Use only special dishwasher detergents. If this happens, open the dishwasher and let the foam evaporate. Add 1 litre of cold water to the bottom of the dishwasher. Close the dishwasher door and select any cycle. Initially, the dishwasher will drain the water. When the draining phase is complete, open the door and check that the foam has disappeared. Repeat the action if necessary.
	The rinse aid is spilled.	Always wipe up spilled rinse aid when refilling.
The inside of the dishwasher is full of stains.	You used a detergent with dye.	Make sure the detergent does not contain dye.

Problem	Cause	Solution
There is a white coating on the inside of the dishwasher.	It is a water stone.	Use a damp soft cloth with dishwashing liquid to clean the interior. Wear rubber gloves. Never use a detergent other than dishwashing detergent, otherwise it may cause foaming or sudsing.
There are rust stains on the cutlery.	Cutlery is not corrosion resistant.	Do not wash them in the dishwasher.
	After adding salt to the dishwasher, the program was not started. Traces of salt have entered the wash cycle.	Always start the washing programme after adding salt.
	The lid of the salt container is loose.	Close the lid of the salt container.
There is a clicking sound when washing.	The arm taps against a piece of crockery in the basket.	Stop the dishwasher and move the piece of crockery that is in the way.
A rattling sound is heard when washing.	A piece of crockery is loose in the basket.	Stop the dishwasher and move the loose piece of crockery.
There's a clicking sound in the water pipes.	This may be due to the installation in place or the cross section of the pipe.	This does not affect the functionality of the dishwasher. If in doubt, contact your plumber.
The dishes aren't clean.	The dishes were not inserted correctly.	Insert the dishes correctly - see the section " <b>FILLING THE BASKETS</b> ".
	You have chosen the wrong program.	Choose the programme according to the amount of dishes and the level of soiling.
	You didn't put enough detergent in.	Increase the amount of detergent or use a different one.
	Pieces of crockery prevent the arm from moving.	Fold the dishes and check that the arms rotate freely.
	The filter unit is not clean or is not properly installed in the washer. This can cause the nozzles of the boom to become blocked.	Clean and position the filter unit correctly. Clean the arm nozzles.

<b>Problem</b>	<b>Cause</b>	<b>Solution</b>
There is a matt coating on the glass.	The water is soft and you use a lot of detergent.	Use less detergent if you have soft water. Or choose a shorter programme for glass.
There are white spots on the dishes and glass.	The water in the dishwasher is hard.	Check the water hardness setting and add salt.
There are black and grey stains on the dishes.	Aluminum utensils were touching the dishes.	Use a mild abrasive cleaner to remove these marks.
The detergent remains in the tank.	The dishes blocked the lid of the tray and it wouldn't open.	Rearrange the dishes.
The dishes are not dry.	The dishes are not positioned correctly.	If there is any detergent residue on the dishes, wear gloves to prevent skin irritation.
	You took the dishes out too soon.	Do not remove dishes immediately after washing. Open the door slightly to allow the steam to escape. Remove the dishes when the temperature inside is safe to touch. Unload the lower basket first to prevent water dripping from the upper basket.
	You have chosen the wrong program.	Choose the programme according to the amount of dishes and the level of soiling.
	There are cutlery with a poor surface in the dishwasher.	Discharging water is more difficult in this case. Cutlery or crockery of this type is not dishwasher safe.

If the problem is not listed in the table above or if it persists, turn off the appliance, unplug it from the mains, then contact an authorized service center.

<b>Error code</b>	<b>Meaning</b>	<b>Solution</b>
E1	Long water supply time.	The water inlet is not open or the water supply is restricted or the water pressure is too low.
E3	The desired temperature has not been reached.	Fault in the heating element.
E4	Overflow.	Some part of the dishwasher is leaking.



Error code	Meaning	Solution
L4	Motor failure	Contact an authorized service.
Ec	Failure of the wash control system.	Contact an authorized service center, the motherboard or motor must be checked/replaced.
Ed	Communication failure between the main board and the display circuitry.	Contact an authorized service center, the circuit must be disconnected or the lines must be cut for communication.

**Warning:**



If an overflow occurs, turn off the main water supply first before calling an authorised service centre.

If there is water in the bottom of the dishwasher due to an overflow or minor leak, you must drain the water before turning the dishwasher on.

If the error message cannot be cleared, contact an authorised service centre.

# Product Information Sheet

COMMISSION DELEGATED REGULATION (EU) 2019/2017 with regard to energy labelling of household dishwashers

**Supplier's name or trade mark:** Siguro

**Supplier's address:** PL - SIGURO, Jankovcova 1522/53 17000 Praha Holešovice Česká republika

**Model identifier:** SGR-DW-B605S

## General product parameters:

Parameter	Value	Parameter	Value	
Rated capacity <sup>(a)</sup> (ps)	16	Dimensions in cm	Height	82
			Width	60
			Depth	55
EEl <sup>(a)</sup>	31,9	Energy efficiency class <sup>(a)</sup>	A	
Cleaning performance index <sup>(a)</sup>	1,125	Drying performance index <sup>(a)</sup>	1,065	
Energy consumption in kWh [per cycle], based on the eco programme using cold water fill. Actual energy consumption will depend on how the appliance is used.	0,559	Water consumption in litres [per cycle], based on the eco programme. Actual water consumption will depend on how the appliance is used and on the hardness of the water.	9,0	
Programme duration <sup>(a)</sup> (h:min)	4:40	Type	Built-in	
Airborne acoustical noise emissions <sup>(a)</sup> (dB(A) re 1 pW)	43	Airborne acoustical noise emission class <sup>(a)</sup>	B	
Off-mode (W) (if applicable)	0,00	Standby mode (W) (if applicable)	0,49	
Delay start (W) (if applicable)	1,00	Networked standby (W) (if applicable)	-	

**Minimum duration of the guarantee offered by the supplier:** 36 months

## Additional information:

Weblink to the supplier's website, where the information in point 6 of Annex II to Commission Regulation (EU) 2019/2022 is found: [www.siguro.cz](http://www.siguro.cz)

<sup>(a)</sup> for the eco programme.

Model placed on the Union market from 01/11/2024.



**EPREL registration number:** 2061143

<https://eprel.ec.europa.eu/qr/2061143>

**Supplier:** Alza.cz a.s. (Manufacturer)

**Website:** [www.alza.cz](http://www.alza.cz)

**Customer care service:**

**Name:** PL - SIGURO

**Website:** [www.siguro.cz](http://www.siguro.cz)

**Email:** [siguro@alza.cz](mailto:siguro@alza.cz)

**Phone:** 225 340 111

**Address:**

Jankovcova 1522/53 17000 Praha Holešovice Česká republika

**Vielen Dank, dass Sie sich für ein Gerät der Marke SIGURO entschieden haben. Wir sind dankbar für Ihr Vertrauen und freuen uns, Ihnen das Gerät auf den folgenden Seiten vorzustellen und Sie mit all seinen Funktionen und Verwendungszwecken vertraut zu machen.**

Wir glauben an ein faires und verantwortungsvolles Unternehmen und arbeiten daher nur mit Lieferanten zusammen, die unsere strengen Kriterien zum Schutz der Interessen der Mitarbeiter, zur Verhinderung von Missbrauch und fairen Arbeitsbedingungen erfüllen.

Wenn Sie Hilfe bei der umfassenden Wartung oder Reparatur des Produkts benötigen, die einen Eingriff in die Innenteile erfordert, stehen Ihnen unser autorisierter Kundendienst unter der E-Mail-Adresse [siguro@alza.cz](mailto:siguro@alza.cz) oder die Hotline des Verkäufers zur Verfügung. Bei der Lösung von Problemen mit dem Produkt haben wir diese Kontaktstellen vereinheitlicht. Die oben genannten Kontakte können auch bei Beschwerden oder Nachgarantieservice genutzt werden.

Die neueste Version der Bedienungsanleitung finden Sie auf [www.siguro.net](http://www.siguro.net).

## **SICHERHEITSHINWEISE**

---



**Lesen Sie vor der Anwendung sorgfältig dieses Benutzerhandbuch durch und bewahren Sie es für den künftigen Gebrauch auf.**

1. Dieses Gerät kann von Kindern ab 8 Jahren und von Personen mit verminderten physischen, sensorischen und mentalen Fähigkeiten oder mangelnden Erfahrungen und Kenntnissen benutzt werden, sofern sie beaufsichtigt werden oder über die Anwendung des Geräts auf eine sichere Weise belehrt wurden und eventuelle Gefahren verstehen.
2. Kinder dürfen nicht mit dem Gerät spielen.
3. Kinder dürfen keine Reinigungs- und Wartungsarbeiten vornehmen, falls diese nicht beaufsichtigt sind.
4. Wenn das Netzkabel beschädigt ist, muss es vom Hersteller, seinem Servicetechniker oder einer ähnlich qualifizierten Person ersetzt werden, um eine gefährliche Situation zu vermeiden.
5. Dieser Geschirrspüler ist für 16 Geschirrsätze ausgelegt.
6. Lassen Sie die Tür nicht offen stehen, da eine Gefährdung durch Stolpern besteht.
7. Beachten Sie beim Befüllen des Geschirrspülers die Anweisungen in dieser Anleitung.

8. **WARNUNG:** Messer und andere Haushaltsutensilien mit scharfen Spitzen müssen mit den Spitzen nach unten in den Korb gelegt oder in eine horizontale Position gebracht werden.
9. Dieses Gerät ist für den Gebrauch im Haushalt und in ähnlichen Bereichen vorgesehen, wie z.B.:
  - Küchenzeilen in Geschäften, Büros und anderen Arbeitsplätzen;
  - Gebäude in der Landwirtschaft;
  - Hotels, Motels und andere Wohnumgebungen, in denen sich Gäste aufhalten;
  - Bed-and-Breakfast-Betriebe.
10. Bei Geschirrspülern mit Lüftungsöffnungen an der Unterseite ist darauf zu achten, dass diese Öffnungen nicht durch den Teppichboden verdeckt werden.
11. Die Installation und die Reparatur des Geschirrspülers darf nur von einer qualifizierten Person durchgeführt werden.
12. Das Verpackungsmaterial kann für Kinder gefährlich sein!
13. Achten Sie darauf, dass Kinder nicht mit dem Gerät spielen.
14. Dieses Gerät ist nur für den Gebrauch innerhalb von Gebäuden vorgesehen. Verwenden Sie es nicht im Freien.
15. Dieses Gerät ist für das Geschirrspülen vorgesehen. Verwenden Sie es nicht für andere Zwecke als die, für die es bestimmt ist, und verwenden Sie es nicht für kommerzielle oder Laborzwecke.
16. Es ist verboten, das Gerät für andere Zwecke zu modifizieren oder umzubauen.
17. Um das Risiko eines Stromschlags zu vermeiden, tauchen Sie das Gerät, das Netzkabel oder den Stecker nicht in Wasser oder andere Flüssigkeiten.
18. Das Gerät muss geerdet sein. Im Falle einer Störung oder eines Unfalls verringert die Erdung das Risiko eines Stromschlags, da sie den geringsten Widerstand gegen den elektrischen Strom gewährleistet. Dieses Gerät ist mit einem Stecker mit Erdungskabel ausgestattet.
19. Der Stecker muss in eine geeignete Steckdose eingesteckt werden, die gemäß allen örtlichen Vorschriften und Bestimmungen installiert und geerdet ist.
20. Bei unsachgemäßem Anschluss des Erdungskabels besteht die Gefahr eines Stromschlags.
21. Wenn Sie Zweifel an der ordnungsgemäßen Erdung eines Geräts haben, wenden Sie sich an einen qualifizierten Elektriker oder Kundendienstmitarbeiter.
22. Der Netzstecker darf nicht modifiziert werden. Wenn der Stecker ausgetauscht werden muss, wenden Sie sich an einen qualifizierten Elektriker.
23. Vergewissern Sie sich vor dem Einstecken des Netzsteckers in die Steckdose, dass die auf dem Typenschild angegebene Spannung mit der Spannung Ihrer Steckdose übereinstimmt.
24. Stecken Sie den Netzstecker nur in eine ordnungsgemäß geerdete Netzsteckdose. Wir empfehlen, das Gerät an einen separaten Stromkreis anzuschließen.





25. Berühren Sie das Gerät oder den Stecker nicht mit nassen oder feuchten Händen.
26. Biegen Sie das Netzkabel nicht zu stark und stellen Sie keine Gegenstände darauf ab.
27. Die Bedienelemente dürfen nicht beschädigt werden.
28. Das Gerät muss mit neuen Schlauchsets an das Hauptwasserventil angeschlossen werden. Alte Schlauchsets sollten nicht wiederverwendet werden.
29. Verlegen Sie den Schlauch gerade und biegen Sie ihn nicht zu stark. Der Schlauch darf nicht verlängert oder modifiziert werden. Wenn die Länge nicht ausreicht, kaufen Sie einen neuen Schlauch in der entsprechenden Länge.
30. Um Energie zu sparen, schaltet sich das Gerät im Standby-Modus nach 15 Minuten automatisch aus, ohne dass der Benutzer eingreifen muss.
31. Der maximal zulässige Wassereingangsdruck beträgt 1 MPa.
32. Der minimal zulässige Wassereingangsdruck beträgt 0,04 MPa.
33. Sitzen oder klettern Sie nicht auf die Tür oder die Körbe. Das Gerät könnte nach vorne kippen.
34. Benutzen Sie das Gerät nicht, wenn nicht alle Verkleidungen richtig angebracht sind.
35. Wenn das Gerät in Betrieb ist, öffnen Sie die Tür sehr vorsichtig, da die Gefahr von Spritzwasser besteht. Stellen Sie keine schweren Gegenstände auf die offene Tür. Das Gerät könnte nach vorne kippen.
36. Platzieren Sie scharfe Gegenstände so, dass die Dichtung nicht beschädigt wird.
37. Verwenden Sie nur Reinigungsmittel und Spülmittel, die für Geschirrspüler geeignet sind. Verwenden Sie keine Seife, Waschmittel oder andere Reinigungsmittel.
38. Einige Spülmittel für Geschirrspüler sind stark alkalisch. Sie können sehr gefährlich sein, wenn sie verschluckt werden. Meiden Sie Kontakt mit Haut und Augen. Kinder müssen beaufsichtigt werden, wenn die Tür geöffnet ist.
39. Prüfen Sie nach Abschluss des Spülgangs, dass sich keine Spülmittelreste im Geschirrspüler befinden.
40. Spülen Sie nur Geschirr, das als „spülmaschinenfest“ oder gleichwertig gekennzeichnet ist, insbesondere Plastikgeschirr. Überprüfen Sie die Anweisungen des Herstellers des Kochgeschirrs.
41. Schalten Sie das Gerät aus und trennen Sie es von der Stromversorgung, wenn Sie es über einen längeren Zeitraum nicht benutzen, bevor Sie es reinigen, warten oder umstellen.
42. Verwenden Sie zur Reinigung der äußeren Oberfläche nur einen weichen Schwamm, der in warmem Wasser mit etwas neutralem Reinigungsmittel leicht angefeuchtet wurde. Wischen Sie sie mit einem trockenen Tuch nach.
43. Reparieren Sie den Geschirrspüler nicht selbst. Er enthält keine Teile, die der Benutzer selbst reparieren kann. Wenden Sie sich im Falle eines Fehlers oder einer Störung an eine autorisierte Kundendienststelle.

## Übersicht



- 1 Interne Verrohrung
- 2 Salzbehälter
- 3 Spender für Spülmittel und Politur
- 4 Oberarm mit Düsen
- 5 Inneres Licht
- 6 Unterarm mit Düsen
- 7 Filter
- 8 Besteckkorb
- 9 Oberkorb mit mittlerem Strahlarm
- 10 Unterkorb

## Bedienfeld

- 11 Taste : Einschalten/Ausschalten
- 12 Waschprogrammtasten
- 13 Selbstreinigungstaste
- 14 Optionstasten
- 15 Taste : Wahl zwischen dem Ober- und Unterkorb
- 16 Warnsymbole für das Nachfüllen von Politur und Salz
- 17 Anzeigen für Ober- und Unterkorb
- 18 Display
- 19 Verbrauchsanzeigen
- 20 Taste : verzögerter Start
- 21 Taste : Waschprogramm starten/abbrechen

## INSTALLATION



**Warnung:**  
Ziehen Sie vor der Installation den Stecker des Netzkabels aus der Steckdose. Andernfalls besteht die Gefahr eines Stromschlags oder des Todes.



**Warnung:**  
Die Installation von Schlauchleitungen und den Anschluss an das Stromnetz darf nur von einer qualifizierten Person durchgeführt werden.



**Warnung:**  
Verwenden Sie keine Verlängerungskabel, Adapter oder Mehrfachsteckdosen. Entfernen Sie unter keinen Umständen das Erdungskabel.

## Auswahl des Installationsortes

Der Geschirrspüler muss auf einem flachen und ebenen Boden stehen, damit er stabil ist. Andernfalls kann die Tür nicht richtig geschlossen werden. Stellen Sie ihn in der Nähe des Wasserein- und -auslasses auf. Bitte beachten Sie, dass Sie den Anschluss

nicht mehr ändern können, sobald der Geschirrspüler installiert ist.

Siehe Abbildung **A** für die Abmessungen.

Stellen Sie den Geschirrspüler an einem Ort auf, an dem Sie das Geschirr leicht einräumen und herausnehmen können. Stellen Sie es nicht an Orten auf, an denen die Umgebungstemperatur unter 0 °C fällt.

Bevor Sie das Verpackungsmaterial entfernen und das Gerät aufstellen, lesen Sie alle Warnhinweise auf der Verpackung.

Halten Sie den Geschirrspüler nicht an der Tür oder der Verkleidung fest.

Vergewissern Sie sich, dass die Wasserzulauf- und -ablaufschläuche nicht geknickt oder eingeklemmt sind und dass der Geschirrspüler nicht auf dem Netzkabel steht, wenn Sie ihn aufstellen.

Gleichen Sie den Geschirrspüler aus, bevor Sie ihn benutzen.

Montieren Sie die Frontplatte gemäß den Anweisungen in dieser Anleitung. Andernfalls lässt sich die Tür möglicherweise nicht richtig öffnen und es kann Dampf austreten.

## Anschluss an die Wasserversorgung

Vergewissern Sie sich, dass der Wasserhahn geschlossen ist und der Stecker aus der Steckdose gezogen ist.

Schließen Sie den Versorgungsschlauch (¾-Gewinde) an den Kaltwasserhahn an und ziehen Sie ihn gut fest. Vergewissern Sie sich, dass er gut befestigt ist.

Schließen Sie den Wasserzulaufschlauch direkt an den Wasserhahn an. Der Druck im Wasserhahn muss mindestens 0,03 MPa und darf höchstens 1 MPa betragen. Wenn der Druck 1 MPa übersteigt, muss ein Druckventil zwischen den Verbindungsstellen installiert werden.

Wenn Sie einen neuen Schlauch verwenden oder ihn lange Zeit benutzt haben, lassen Sie das Wasser ablaufen, um sicherzustellen, dass er sauber ist. Dadurch wird das Risiko einer Verstopfung der Wasserzufuhr und einer Beschädigung des Geräts vermieden.

Verwenden Sie den mit Ihrem Geschirrspüler gelieferten Wasserschlauch, nicht den Schlauch eines alten Geschirrspülers, alte, verbogene oder beschädigte Schläuche. Führen Sie den Schlauch gerade, biegen oder knicken Sie ihn nicht.

Öffnen Sie nach dem Anschließen den Wasserhahn und prüfen Sie, ob kein Wasser ausläuft.



### Warnung:

Der Zulaufschlauch darf nicht verstellt oder verlängert werden. Wenn die Länge nicht ausreicht, muss ein neuer Schlauch mit demselben Gewinde gekauft werden.

## Sicherheits-Zulaufschlauch

Der Sicherheits-Zulaufschlauch besteht aus doppelten Wänden. Das System garantiert die Unterbrechung des Wasserflusses, falls der Zulaufschlauch beschädigt wird.



### Warnung:

Der an den Wasserhahn angeschlossene Schlauch kann platzen, wenn er an der gleichen Wasserleitung wie der Geschirrspüler installiert ist. In diesem Fall empfehlen wir, den Schlauch zu trennen und das Loch zu verschließen.

Gehen Sie beim Anschluss des Sicherheits-Zulaufschlauchs wie folgt vor:

1. Ziehen Sie den Sicherheits-Zulaufschlauch aus dem Staufach an der Rückseite des Geschirrspülers heraus.
2. Ziehen Sie die Schrauben des Sicherheits-Zulaufschlauchs am Wasserhahn mit



$\frac{3}{4}$ "-Gewinde fest.

- Öffnen Sie die Wasserzufuhr, bevor Sie den Geschirrspüler starten.

Gehen Sie beim Trennen des Sicherheits-Zulaufschlauchs wie folgt vor:

- Stellen Sie die Wasserzufuhr ab.
- Lösen Sie die Schrauben des Sicherheits-Zulaufschlauchs vom Wasserhahn.

## Anschließen des Ablaufschlauchs

Der Ablaufschlauch kann entweder an den Abfluss oder an den Siphon angeschlossen werden (siehe Abbildung **B**).

Führen Sie den Schlauch gerade, biegen oder knicken Sie ihn nicht.

- Abfließendes Wasser:** Der Mindestdurchmesser des Ablaufs muss 4 mm betragen. Stecken Sie das Ende des Ablaufschlauchs in den Wasserauslass und vergewissern Sie sich, dass er ordnungsgemäß befestigt ist, damit kein Wasser entkommt.
- Siphon der Spüle:** Der Ablaufschlauch muss in einer Höhe von maximal 1000 mm angebracht werden. Schließen Sie das Ende des Ablaufschlauchs an die Öffnung im Siphon an und vergewissern Sie sich, dass er richtig befestigt ist, um ein Auslaufen zu verhindern.



### Warnung:

Der Ablaufschlauch darf nicht verstellt oder verlängert werden. Reicht die Länge nicht aus, muss ein neuer Schlauch gekauft werden.



### Warnung:

Das freie Ende des Schlauches darf nicht in Wasser getaucht werden, um einen Rückfluss zu verhindern.

## Stromanschluss

Die Spannung des Geschirrspülers beträgt 220-240 V. Vergewissern Sie sich vor dem Einstecken des Netzsteckers in die Steckdose, dass die auf dem Typenschild angegebene Spannung mit der Spannung an Ihrer Steckdose übereinstimmt.

Verwenden Sie die empfohlene 10 A/13 A/16 A-Sicherung. Wie empfehlen den Geschirrspüler an einen separaten Stromkreis anzuschließen.

Das Gerät muss geerdet sein. Im Falle einer Störung oder eines Unfalls verringert die Erdung das Risiko eines Stromschlags, da sie den geringsten Widerstand gegen den elektrischen Strom gewährleistet. Dieses Gerät ist mit einem Stecker mit Erdungskabel ausgestattet.

Der Stecker muss in eine geeignete Steckdose eingesteckt werden, die gemäß allen örtlichen Vorschriften und Bestimmungen installiert und geerdet ist.

Bei unsachgemäßem Anschluss des Erdungskabels besteht die Gefahr eines Stromschlags.

Wenn Sie Zweifel an der ordnungsgemäßen Erdung eines Geräts haben, wenden Sie sich an einen qualifizierten Elektriker oder Kundendienstmitarbeiter.

Stecken Sie den Netzstecker nur in eine ordnungsgemäß geerdete Netzsteckdose. Wir empfehlen, das Gerät an einen separaten Stromkreis anzuschließen.

## Installation der Frontplatte

Bringen Sie die Haken an der Frontplatte an (siehe Abbildung **C1**).

Legen Sie den Haken in den Schlitz an der Außenseite der Spülmaschinentür (siehe Abbildung **C2**).

Drücken Sie leicht auf die Oberseite der Frontplatte, um die Haken zu sichern und die Frontplatte an der Spülmaschinentür zu befestigen.

## Ausgleichen des Geschirrspülers

Der Geschirrspüler muss waagrecht stehen, um einen sicheren Betrieb zu gewährleisten.

Legen Sie eine Wasserwaage auf die Tür und die innere Schiene (siehe Abbildung **D**) und prüfen Sie, ob der Geschirrspüler waagrecht steht.

Gleichen Sie den Geschirrspüler mit Hilfe der drei Nivellierfüße aus (siehe Abbildung **D**). Der hintere Fuß kann von der Vorderseite des Geschirrspülers aus verstellt werden, indem die Schraube in der Mitte des Geschirrspülerbodens mit einem Schraubenzieher gedreht wird (siehe Abbildung **D**). Verwenden Sie zum Einstellen der Vorderbeine einen Schlitzschraubendreher und drehen Sie die Vorderbeine, bis der Geschirrspüler eben steht.

Achten Sie beim Ausgleichen des Geschirrspülers darauf, dass er nicht umkippt. Die maximale Höhe der Füße beträgt 50 mm.

## Installation des Geschirrspülers

1. Befestigen Sie die Kondensationsschiene unter der Arbeitsfläche des Schrankes. Achten Sie darauf, dass die Kondensatschiene mit der Kante der Arbeitsfläche in einer Ebene ist.
2. Schließen Sie den Zulaufschlauch an die Kaltwasserleitung an.
3. Schließen Sie den Ablaufschlauch an.
4. Schließen Sie das Netzkabel an.
5. Stellen Sie den Geschirrspüler in den Schrank.
6. Richten Sie den Geschirrspüler aus.
7. Bringen Sie die Frontplatte an der Tür des Geschirrspülers an.
8. Ändern Sie die Türfederspannung
9. Der Geschirrspüler muss an seinem Platz gesichert werden. Dies kann auf zwei Arten geschehen (siehe Abbildung **E**):
  - a) **Eine normale Arbeitsplatte:** Setzen Sie den Montagehaken in die Nut der Seitenwand ein und befestigen Sie ihn mit den Schrauben an der Arbeitsfläche.
  - b) **Arbeitsplatte aus Marmor oder Granit:** Befestigen Sie die Seitenwand mit Schrauben.

## VORBEREITUNG DES GESCHIRRSPÜLERS FÜR DEN GEBRAUCH

---

Bevor Sie den Geschirrspüler zum ersten Mal benutzen, müssen Sie:



- Die Wasserhärte einstellen;
- Den Salzbehälter füllen;
- Den Politur-Spender füllen.

### Einstellung der Wasserhärte

Die Wasserhärte muss manuell über den Wasserhärte-Wähler eingestellt werden. Diese Zahl dient als Referenz für das Wasserenthärtungssystem, das Mineralien und Salze aus dem Wasser entfernt, die den Betrieb des Geschirrspülers schädigen oder beeinträchtigen könnten. Je mehr Mineralien das Wasser enthält, desto härter ist das Wasser. Die Wasserhärte sollte entsprechend dem im Geschirrspüler verwendeten Wasser eingestellt werden. Den Härtegrad des Wassers können Sie entweder mit einem Wasserhärtegradtest (nicht im Lieferumfang enthalten) oder bei Ihrem Trinkwasserversorger ermitteln.

Die werkseitige Voreinstellung für die Wasserhärte ist H3.

Gehen Sie beim Einstellen der Wasserhärte wie folgt vor:

1. Öffnen Sie die Tür und schalten Sie den Geschirrspüler mit der Taste  ein.
2. Halten Sie innerhalb von 60 Sekunden nach dem Einschalten des Geschirrspülers die Taste **Self Cleaning mindestens 5 Sekunden lang gedrückt**.
3. Drücken Sie wiederholt die Taste **Self Cleaning**, um die Wasserhärte einzustellen: H3 – H4 – H5 – H6 – H1 – H2 – H3.
4. Drücken Sie die Taste , um die Einstellungen zu speichern. Der Geschirrspüler wird ausgeschaltet.

## Tabelle der Wasserhärte

Wasserhärte				Einstellung der Wasserhärte	Regeneration nach jedem X. Programm*	Salzverbrauch (g/ Zyklus)
Deutsch °dH	Französisch °fH	Englisch °e	Mmol/l			
0–5	0–9	0–6	0–0,94	H1	Ohne Regeneration	0
6–11	10–20	7–14	1,0–2,0	H2	10	9
12–17	21–30	15–21	2,1–3,0	H3	5	12
18–22	31–40	22–28	3,1–4,0	H4	3	20
23–34	41–60	29–42	4,1–6,0	H5	2	30
35–55	61–98	43–69	6,1–9,8	H6	1	60

1 °dH=1,25 Mmol/l; 1 °e=1,78 Mmol/l; 1 °fH=0,178 Mmol/l

\* Jeder Zyklus mit Regeneration verbraucht zusätzlich 2,0 l Wasser, der Energieverbrauch steigt um 0,02 kWh und das Programm wird um 4 Minuten verlängert.

## Salzbehälter

Verwenden Sie nur Salz, das speziell für Geschirrspüler vorgesehen ist! Andernfalls könnten das Wasserenthärtungssystem und der Geschirrspüler selbst beschädigt werden.

Geben Sie immer Salz hinzu, bevor Sie den Spülgang starten. Dadurch wird verhindert, dass Salzkörner oder Salzwasser über einen bestimmten Zeitraum auf dem Boden des Geschirrspülers bleiben, was zu Korrosion führen könnte.

Gehen Sie beim Befüllen des Salzbehälters wie folgt vor:

1. Entfernen Sie den Unterkorb und schrauben Sie den Behälterdeckel ab (siehe Abbildung **F1**).
2. Füllen Sie etwa 1,5 kg Salz in den Geschirrspüler (siehe Abbildung **F2**).
3. Füllen Sie den Salzbehälter bis zum maximalen Füllstand mit Wasser (siehe Abbildung **F3**). Es ist normal, dass eine kleine Menge Wasser aus dem Salzbehälter austritt.
4. Schrauben Sie den Deckel nach dem Befüllen fest zu (siehe Abbildung **F4**).
5. Sobald der Salzbehälter aufgefüllt ist, muss das Spülprogramm gestartet werden. Andernfalls könnte das Salzwasser das Filtersystem, die Pumpe oder andere wichtige Teile des Geräts beschädigen. Solche Schäden sind nicht durch die Garantie abgedeckt.
6. Wenn Sie den Geschirrspüler zum ersten Mal einschalten, können Sie ihn im

Leerlauf laufen lassen (Kurzprogramm), um sicherzustellen, dass er richtig funktioniert, dicht ist und kein Wasser ausläuft.

## Nachfüllen von Salz

Sobald die Anzeige  auf dem Bedienfeld aufleuchtet, müssen Sie Salz hinzufügen. Befolgen Sie die obigen Anweisungen. Danach erlischt die Anzeige.

Wenn Salzrückstände auf dem Boden des Geschirrspülers bleiben oder Salzwasser aus dem Behälter austritt, lassen Sie das Kurzprogramm laufen, um die Rückstände zu entfernen.



### Bemerkung:

Füllen Sie nur Salz nach, wenn die Anzeige  aufleuchtet. Es ist nicht notwendig, es vorher nachzufüllen.



### Warnung:

Bewahren Sie das Spülmaschinensalz außerhalb der Reichweite von Kindern auf.



## Politur-Spender

Die Politur wird während des letzten Spülvorgangs freigesetzt, um zu verhindern, dass sich Wassertropfen auf dem Geschirr bilden, die Flecken und Streifen hinterlassen können. Außerdem verbessert es das Trocknen, da das Wasser vom Geschirr abfließen kann. Wir empfehlen die Verwendung von Flüssigpolituren in diesem Geschirrspüler. Verwenden Sie immer nur Polituren, die für Geschirrspüler geeignet sind! Verwenden Sie keine anderen Produkte (z. B. Spülmaschinenreiniger, Flüssigwaschmittel usw.). Andernfalls kann der Geschirrspüler beschädigt werden.

Gehen Sie beim Befüllen des Politur-Spenders wie folgt vor:

1. Lösen Sie die Verriegelung am Deckel des Politur-Spenders (siehe Abbildung **G1**).
2. Füllen Sie die Politur in den Spender (siehe Abbildung **G2**). Achten Sie darauf, dass der Spender nicht überfüllt wird. Wischen Sie in diesem Fall die Politur mit einem leicht angefeuchteten Schwamm ab.
3. Schließen Sie den Deckel des Spenders und drücken Sie ihn leicht an, bis Sie ein Klicken hören (siehe Abbildung **G3**).

Um ein besseres Trocknungsergebnis zu erzielen, können Sie die Dosierung der Politur an Ihre Bedürfnisse anpassen. Gehen Sie beim Einstellen wie folgt vor:

1. Öffnen Sie die Tür und schalten Sie den Geschirrspüler mit der Taste  ein.
2. Halten Sie innerhalb von 60 Sekunden nach dem Einschalten des Geschirrspülers die Taste **Self Cleaning** lange gedrückt und drücken Sie dann die Taste , um den Modus zur Einstellung der Politurmenge aufzurufen. Die Anzeige für Politur blinkt.
3. Drücken Sie wiederholt die Taste **Self Cleaning**, um die Menge in der folgenden Reihenfolge einzustellen: d3 - d4 - d5 - d6 - d1 - d2 - d3. Je höher die Zahl, desto mehr Politur verwendet der Geschirrspüler.
4. Drücken Sie die Taste  oder warten Sie 5 Sekunden, um die Einstellungen zu speichern. Der Geschirrspüler wird ausgeschaltet.

## Nachfüllen der Politur

Wenn die Anzeige  auf dem Bedienfeld aufleuchtet, muss die Politur nachgefüllt werden. Befolgen Sie die obigen Anweisungen. Danach erlischt die Anzeige.



### Warnung:

Bewahren Sie die Politur außerhalb der Reichweite von Kindern auf.

## Spülmittelspender

Die chemischen Komponenten, aus denen das Spülmittel besteht, sind notwendig, um den Schmutz vom Geschirr zu entfernen, zu zerkleinern und zu beseitigen. Die meisten handelsüblichen Spülmittel sind für diesen Zweck geeignet.

**VERWENDEN SIE IMMER SPÜLMITTEL, DIE FÜR DEN GESCHIRRSPÜLER GEEIGNET SIND. VERWENDEN SIE KEINE ANDEREN SPÜLMITTEL, Z. B. REINIGUNGSMITTEL, FLÜSSIGSEIFE, ETC.**

Füllen Sie das Spülmittel erst vor dem Start des Spülprogramms nach.



### Warnung:

Bewahren Sie die das Spülmittel außerhalb der Reichweite von Kindern auf.

Gehen Sie bei der Dosierung des Spülmittels wie folgt vor:

1. Öffnen Sie den Deckel des Spülmittelspenders.
2. Geben Sie das Spülmittel (konzentriertes Flüssigwaschmittel, Tabs oder konzentriertes Flüssigwaschmittel) in das Fach.
3. Schließen Sie den Deckel des Spenders und drücken Sie ihn leicht an, bis Sie ein Klicken hören. Dies signalisiert, dass der Deckel richtig geschlossen ist.

## FÜLLEN DER KÖRBE

---

Richtiges Beladen des Geschirrs und Füllen der Körbe gewährleistet ein effizientes Spülergebnis.

### Oberkorb

Der Oberkorb ist für empfindlicheres und leichteres Geschirr wie Gläser, Kaffee- und Teetassen und Untertassen, Teller, kleine Schüsseln und flache Pfannen vorgesehen (sofern sie nicht zu stark verschmutzt sind). Stellen Sie das Geschirr so auf, dass es sich unter dem Wasserstrom nicht bewegt.

Num-mer	Artikel
1	Tassen
2	Untertassen
3	Gläser
4	Tassen
5	Dessertschalen
6	Glasschalen

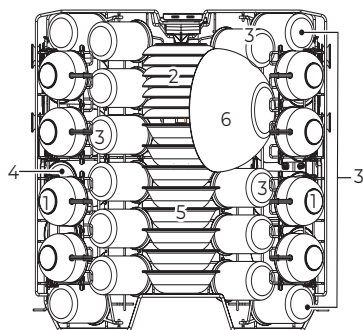

## Unterkorb

Wir empfehlen, großes und stärker verschmutztes Geschirr wie Töpfe, Pfannen, Deckel, Servierschalen und Schüsseln in den unteren Korb zu geben, wie in der Abbildung unten gezeigt. Serviergeschirr und Deckel sollten vorzugsweise an der Seite der Gestelle gegeben werden, damit sie die Drehung des Oberarms nicht behindern. Der empfohlene maximale Durchmesser der Teller beträgt 19 cm, damit sie die Öffnung nicht behindern.

Num-mer	Artikel
7	Suppenteller
8	Melaninschalen
9	Dessertteller
10	Melanin-Dessertteller
11	Teller
12	Ein kleiner Topf
13	Kasserolle
14	Ovaler Teller

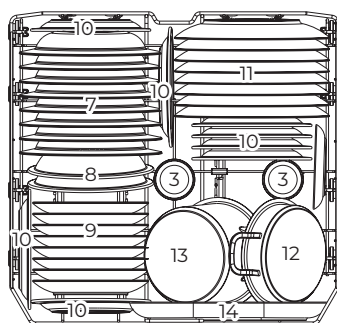

## Besteckkorb

Das Besteck sollte separat in den Besteckkorb gelegt werden, damit es sich nicht berührt. Andernfalls kann das Waschergebnis nicht zufriedenstellend sein.

Num- mer	Artikel
1	Suppenlöffel
2	Gabeln
3	Messer
4	Teelöffel
5	Dessertlöffel
6	Servierlöffel
7	Serviergabeln
8	Schöpflöffel

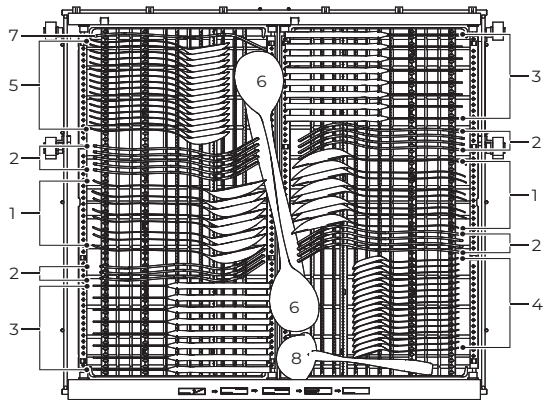

### Warnung:

Setzen Sie scharfe Utensilien wie Messer immer mit der scharfen Spitze nach unten ein!

Kein Gegenstand darf durch den Korb gehen.

## Einstellen der Höhe des Oberkorbs

Die Höhe des Oberkorbs kann leicht verstellt werden, um höheres Geschirr im Ober- oder Unterkorb unterzubringen.

Fassen Sie den Korb mit beiden Händen und heben Sie ihn nach oben, bis er in der oberen Position einschnappt (siehe Abbildung **H1**).

Um den Korb wieder in die untere Position zu bringen, drücken Sie die Griffe auf beiden Seiten und drücken Sie den Korb leicht nach unten, bis er in der unteren Position einschnappt (siehe Abbildung **H2**).

## Klappbare Tassenablage

Um Platz für größere Gegenstände im Oberkorb zu schaffen, heben Sie die Tassenablagen nach oben (siehe Abbildung **I**). Sie können dann hohe Gläser daran lehnen. Sie können sie auch herausnehmen, wenn Sie sie nicht benötigen.

Wenn sich der Oberkorb in der oberen Position befindet, kann die Tassenablage nicht heruntergeklappt werden.

## Klappbarer Tellerhalter im Unterkorb

Die Tellerhalter im Unterkorb dienen zum Abstellen von Tellern und Tablett. Sie können hochgeklappt werden (siehe Abbildung **J**), um mehr Platz für größeres Geschirr wie Töpfe zu schaffen.

## Spülen von Flaschen

Drehen Sie dann den Griff auf Position „ON“, um die Flaschen zu spülen. Klappen Sie die Tassenablage herunter und setzen Sie die Flasche auf die Düse (Abb. **K1**).

Wenn Sie die Flaschen nicht spülen möchten, drehen Sie den Griff auf Position „OFF“

(Abb. K2).

Lassen Sie den Griff jedoch niemals zwischen diesen Positionen stehen.

## Einstellen des Besteckkorbs

Der Besteckkorb besteht aus zwei Teilen. Der rechte Teil kann entfernt werden, wenn Sie hohe Gläser oder Flaschen spülen möchten. Um den rechten Besteckkorb zu entfernen, gehen Sie wie folgt vor.

1. Heben Sie den rechten Teil des Besteckkorbs an, so dass beide Teile auf gleicher Höhe sind (siehe Abbildung L1).
2. Schieben Sie den rechten Teil auf den linken, so dass sie sich vollständig überdecken (siehe Abbildung L2).
3. Nehmen Sie den rechten Teil aus dem Besteckkorb heraus, indem Sie ihn nach oben ziehen (siehe Abbildung L3).

## Vorbereitung und Hineinlegen von Geschirr

Verwenden Sie Utensilien, die als spülmaschinenfest gekennzeichnet sind. Wählen Sie für bestimmtes Geschirr das Programm mit der niedrigstmöglichen Temperatur.

Um Schäden zu vermeiden, sollten Sie Gläser und Besteck nicht unmittelbar nach Programmende aus dem Geschirrspüler nehmen.

### Welches Geschirr darf nicht in die Spülmaschine?

- Besteck mit Griffen aus Holz, Horn oder Perlmutter
- Gegenstände aus Kunststoff, die nicht hitzebeständig sind
- Älteres Besteck mit geklebten Teilen, die nicht temperaturbeständig sind
- Geklebtes Besteck oder Geschirr
- Gegenstände aus Zinn oder Kupfer
- Kristallglas
- Korrosionsgefährdete Gegenstände aus Stahl
- Hölzerne Teller
- Gegenstände aus synthetischen Fasern

### Geschirr, das teilweise spülmaschinenfest ist:

- Einige Glastypen können nach vielen Waschgängen matt werden.
- Silber- und Aluminiumteile neigen dazu, sich beim Spülen zu verfärben.
- Glasierte Motive können bei häufigem Spülen verblassen.

### Empfehlungen zum Beladen des Geschirrspülers

Um die beste Leistung Ihres Geschirrspülers zu erzielen, sollten Sie die folgenden Hinweise beim Beladen beachten.

Entfernen Sie größere Essensreste. Lassen Sie angebrannte Speisen in den Pfannen einweichen. Es ist nicht notwendig, das Geschirr unter fließendem Wasser abzuspülen.

Stellen Sie die Gegenstände wie folgt in den Geschirrspüler:

- Gegenstände wie Tassen, Gläser, Töpfe, Pfannen usw. müssen nach unten gerichtet sein.
- Gebogene Gegenstände oder Gegenstände mit Vertiefungen sollten diagonal eingesetzt werden, damit das Wasser herabfließen kann.
- Alle Utensilien sind sicher gestapelt und können nicht umkippen.
- Alle Geschirrtteile sind so angeordnet, dass sich die Arme während des Spülens frei drehen können.
- Geschirr und Besteck dürfen nicht ineinander liegen oder sich gegenseitig verdecken.



- Um Beschädigungen zu vermeiden, sollten sich die Gläser nicht gegenseitig berühren.
- Der Oberkorb ist für die Aufbewahrung von zerbrechlichem und leichterem Geschirr wie Gläsern, Kaffee- und Teetassen vorgesehen.
- Senkrecht gelagerte Messer mit langen Klingen stellen eine potenzielle Gefahr dar!
- Lange und scharfe Bestecke, wie z. B. Tranchiermesser, müssen waagrecht in den Oberkorb gelegt werden.
- Überladen Sie den Geschirrspüler nicht. Dies ist wichtig für gute Ergebnisse und einen angemessenen Energieverbrauch.



**Bemerkung:**

Spülen Sie sehr kleine Gegenstände nicht in der Spülmaschine. Sie können leicht aus dem Korb fallen und zerbrechen.

**Herausnehmen von Geschirr**

Wir empfehlen, zuerst den Unterkorb und erst dann den Oberkorb zu entleeren, damit kein Wasser aus dem Oberkorb in den Unterkorb Korb tropft.



**Warnung:**

Das Geschirr ist sehr heiß! Lassen Sie das Geschirr etwa 15 Minuten abkühlen, bevor Sie es aus der Spülmaschine nehmen.

## VERWENDUNG DES GESCHIRRSPÜLERS

---

**Basisfunktionen**

1. Vergewissern Sie sich, dass der Geschirrspüler ordnungsgemäß an das Stromnetz angeschlossen ist.
2. Legen Sie das Geschirr in den Geschirrspüler.
3. Dosieren Sie das Spülmittel.
4. Schalten Sie den Geschirrspüler ein und wählen Sie das gewünschte Spülprogramm.
5. Schließen Sie die Tür des Geschirrspülers, drücken Sie die Start/Abbrechen-Taste und das Spülprogramm startet.
6. Wenn das Spülprogramm beendet ist, öffnen Sie die Tür und lassen Sie das Geschirr abkühlen, bevor Sie es aus dem Geschirrspüler nehmen.

**Einschalten/Ausschalten des Geschirrspülers**





Schalten Sie den Geschirrspüler durch kurzes Drücken der Taste  ein. Das Display leuchtet auf.



Der Geschirrspüler schaltet sich automatisch aus, wenn das Spülprogramm beendet ist.

**Auswahl des Spülprogramms**

Drücken Sie nach dem Einschalten des Geschirrspülers die Taste des ausgewählten Spülprogramms. Sein Licht wird gehen.

## Tabelle der Spülprogramme

Spülprogramm	Beschreibung	Beschreibung des Zyklus	Spülmittel Vorspülprogramm/ Hauptwäsche	Dauer (min)	Energieverbrauch (kWh)	Wasserverbrauch (l)	Politur
<b>Automatisches Programm</b> 	Automatische Erkennung von leicht, normal oder stark verschmutztem Geschirr, mit oder ohne angetrocknete Lebensmittel.	Vorspülprogramm (45 °C) Hauptwäsche (55–65 °C) Spülen 1 Spülen 2 (50–65 °C) Trocknen	5/19 g oder 1 bis 2 Tabs	105- 179	0,93–1,47	10,3– 16,9	Ja
<b>Hygieneprogramm 72°</b> 	Hygiene-Spülgang für stark verschmutztes Geschirr, mit oder ohne angetrocknete Speisereste.	Vorspülprogramm (45 °C) Hauptwäsche (72 °C) Spülen 1 Spülen 2 (50 °C) Spülen 3 (60–65 °C) Trocknen	5/19 g oder 1 bis 2 Tabs	165-175	1,65-1,72	16	Ja
<b>Stilles Programm</b> 	Für normal verschmutzte Gläser und Geschirr. Er arbeitet leiser und kann auch abends oder nachts verwendet werden.	Hauptwäsche (50 °C) Spülen 1 Spülen 2 (60–65 °C) Trocknen	5/19 g oder 1 bis 2 Tabs	230- 240	0,95- 1,025	9,5	Ja
<b>ECO-Programm</b> <b>ECO</b>	Dies ist ein Standardprogramm, das für häufig verschmutztes Geschirr wie Töpfe, Teller, Gläser und leicht verschmutzte Pfannen geeignet ist.	Hauptwäsche (45 °C) Spülen 1 Spülen 2 (40 °C) Trocknen	24 g oder 1 bis 2 Tabs	280	0,559	9,0	Ja
<b>Intensives Programm</b> 	Für stark verschmutztes Geschirr und häufig verschmutzte Töpfe, Pfannen, Utensilien usw. mit angetrockneten Lebensmitteln.	Vorspülprogramm (45 °C) Hauptwäsche (60 °C) Spülen 1 Spülen 2 (50 °C) Spülen 3 (60–65 °C) Trocknen	5/19 g oder 1 bis 2 Tabs	155-165	1,39-1,46	15,5	Ja
<b>90-Minuten-Programm</b> 	Für normal verschmutztes Geschirr, das ein Kurzprogramm benötigt	Hauptwäsche (55 °C) Spülen 1 Spülen 2 (55–60 °C) Trocknen	5/19 g oder 1 Tablet- te	90-100	0,81- 0,865	9,0	Ja

Spülprogramm	Beschreibung	Beschreibung des Zyklus	Spülmittel Vorspülprogramm/ Hauptwäsche	Dauer (min)	Energieverbrauch (kWh)	Wasserverbrauch (l)	Politur
<b>Kurzprogramm</b> 	Für leicht verschmutztes Geschirr, das nicht getrocknet werden muss	Hauptwäsche (45 °C) Spülen 1 Spülen 2 (50 °C)	15 g oder 1 Tablet- te	45	0,71	9,0	Nein
<b>Vorspülprogramm</b> 	Spülen Sie nur, um Schmutzpartikel vom Geschirr zu lösen, damit es später gewaschen werden kann.	Vorspülprogramm	--	15	0,02	3,5	Nein
<b>Selbstreinigend</b> 	Für eine effektive Reinigung der Spülmaschine selbst, ohne Geschirr.	Vorspülprogramm	20 g oder 1 Tabs	130- 140	1,245- 1,32	12,0	Ja



#### Bemerkung:

Das ECO-Programm (gemäß EN60436) eignet sich für normal verschmutztes Geschirr und ist das energie- und wassersparendste Programm gemäß der EU-Ökodesign-Gesetzgebung.

## Verkürzung des Spülprogramms

Drücken Sie nach der Auswahl des Spülprogramms die Taste , um die Dauer des Waschzyklus zu verkürzen. Die Anzeige für die Verkürzung des Waschzyklus leuchtet auf dem Display auf.

Diese Funktion ist für die folgenden Programme verfügbar: Hygieneprogramm 72°, Stilles programm, ECO-Programm, 90-Minuten-Programm, Intensives Programm und Selbstreinigend.

## Extra Spülen

Drücken Sie nach der Auswahl des Spülprogramms die Taste , um stark verschmutztes Geschirr mit angetrockneten Rückständen zu spülen. Auf dem Display leuchtet das Symbol für Extra Spülen auf.

Diese Funktion ist für folgende Programme verfügbar: Hygieneprogramm 72°, leises Programm, ECO, Intensivprogramm, 90-Minuten-Programm und Selbstreinigungsprogramm.

## Extra Trocknen

Nachdem Sie das Spülprogramm ausgewählt haben, drücken Sie die Taste , um die Funktion Extra Trocknen hinzuzufügen. Auf dem Display leuchtet das Symbol für Extra Trocknen auf. Der Trocknungseffekt wird durch die erhöhte Temperatur beim letzten Spülgang und die längere Trocknungszeit verbessert. Diese Funktion ist für folgende Programme verfügbar: Hygieneprogramm 72°, leises Programm, ECO, Intensivprogramm, 90-Minuten-Programm und Selbstreinigungsprogramm.

## Automatisches Öffnen der Tür

Halten Sie gleichzeitig die Tasten **Self Cleaning** und  gedrückt, um die automatische Türöffnungsfunktion nach Beendigung des Waschzyklus zu aktivieren. Diese Funktion ist nützlich, wenn Sie nicht die Möglichkeit haben, die Tür nach dem Spülgang selbst zu öffnen.

Nach Beendigung des Spülgangs öffnet sich die Tür automatisch, was die Trocknungseffizienz erhöht.



### Bemerkung:

Die Tür darf nicht blockiert werden, da sonst das Türschloss beschädigt wird.



## Verzögerter Start

Stellen Sie die Zeit ein, nach der der Geschirrspüler startet.

Drücken Sie wiederholt die Taste , um die gewünschte Zeitverzögerung zwischen 1 und 24 Stunden einzustellen. Sobald die Tür geschlossen ist, beginnt der Countdown. Nach Ablauf der eingestellten Zeit wird der Geschirrspüler gestartet.

## Auswahl des Waschkorbs

Diese Funktion eignet sich zum Spülen kleinerer Geschirrmengen im Ober- oder Unterkorb.

Füllen Sie einen der Körbe, wählen Sie ein Programm und drücken Sie wiederholt die Taste , um entweder den Oberkorb (die Anzeige  leuchtet auf) oder den Unterkorb (die Anzeige  leuchtet auf) zu wählen.

Wenn die Tür geschlossen wird, startet der Geschirrspüler und nur der Arm des gewählten Korbes ist in Betrieb.

## Änderung des Spülprogramms

Das Spülprogramm kann nur gewechselt werden, wenn es nur kurze Zeit gelaufen ist. Andernfalls kann das Spülmittel bereits freigesetzt oder das Wasser mit dem Spülmittel bereits abgeleitet worden sein. In diesem Fall müssen Sie den Geschirrspüler ausschalten, ein neues Programm wählen und das Spülmittel nachfüllen.

Um ein Spülprogramm zu ändern, das erst seit kurzer Zeit läuft, gehen Sie wie folgt vor:

1. Öffnen Sie vorsichtig ein wenig die Tür, damit der Geschirrspüler nicht mehr läuft, und warten Sie, bis die Arme zum Stillstand kommen. Jetzt können Sie die Tür weiter öffnen.
2. Halten Sie die Start/Abbrechen-Taste lange gedrückt, um das aktuelle Programm abzubrechen.
3. Drücken Sie die Taste neues Programm.
4. Schließen Sie die Tür des Geschirrspülers, drücken Sie die Start/Abbrechen-Taste und das Programm beginnt von vorne.

## Hinzufügen von Geschirr

Vergessenes Geschirr kann jederzeit nachgefüllt werden, bevor der Spülmittelspender geöffnet wird. Gehen Sie in diesem Fall wie folgt vor:

1. Öffnen Sie vorsichtig ein wenig die Tür, damit der Geschirrspüler nicht mehr läuft, und warten Sie, bis die Arme zum Stillstand kommen. Jetzt können Sie die Tür weiter öffnen.
2. Geben Sie das Geschirr hinein.
3. Schließen Sie die Tür des Geschirrspülers und er startet.



### Warnung:

Seien Sie beim Öffnen der Tür vorsichtig. Aus dem Geschirrspüler kann heißer Dampf austreten. Es besteht die Gefahr von schwerwiegenden Verbrühungen.

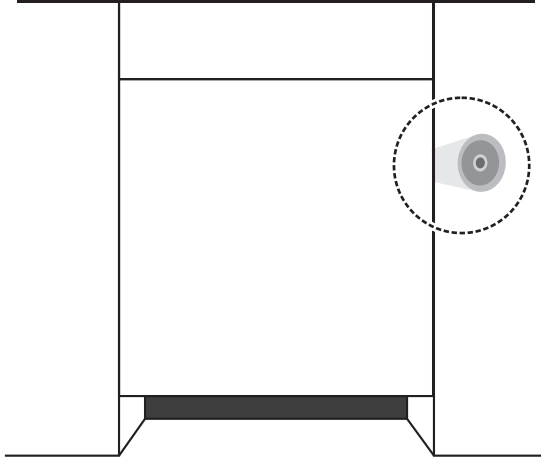

## Projektion

Während des Waschens wird eine Kontrollleuchte projiziert. Nach Beendigung des Waschvorgangs blinkt die Anzeige 5 Minuten lang und erlischt dann.



## Warnsymbole

Die folgenden Warnsymbole können aufleuchten, während der Geschirrspüler in Betrieb ist.

Warnsymbol	Bedeutung	Lösung
	Es ist notwendig, die Politur nachzufüllen.	Füllen Sie die Politur nach – siehe Abschnitt „ <b>Nachfüllen der Politur</b> “ im vorherigen Abschnitt der Anleitung.
	Es ist notwendig, das Salz nachzufüllen.	Fügen Sie Salz hinzu – siehe den Abschnitt „ <b>Salz hinzufügen</b> “ im vorherigen Abschnitt der Anleitung.
	Die Wasserversorgung ist abgestellt.	Öffnen Sie die Wasserzufuhr.

## Verbrauchsindikatoren



### Wasserverbrauch:

Die Verbrauchsanzeige zeigt den Wasserverbrauch des gewählten Spülprogramms an. Je mehr Striche aufleuchten, desto höher ist der Wasserverbrauch.



### Energieverbrauch:

Die Leistungsanzeige zeigt den Stromverbrauch des gewählten Spülprogramms an. Je mehr Striche aufleuchten, desto höher ist der Stromverbrauch.

## Strom sparen

Das Spülen von Geschirr vor dem Hineinlegen in den Geschirrspüler führt zu einem erhöhten Wasserverbrauch und wird daher nicht empfohlen.

Das Spülen des Geschirrs im Geschirrspüler verbraucht in der Regel weniger Energie und Wasser als das Spülen von Hand, wenn der Geschirrspüler wie in der Gebrauchsanweisung beschrieben verwendet wird.

## REINIGUNG UND WARTUNG

Schalten Sie das Gerät immer aus, ziehen Sie den Stecker aus der Steckdose, bevor Sie es reinigen oder warten.



### Warnung:

Tauchen Sie das Gerät, das Netzkabel oder den Stecker niemals in Wasser oder andere Flüssigkeiten.

Verwenden Sie keine Topfkratzer aus Kunststoff oder Metall, grobe Reinigungsmittel, Chemikalien, Benzin, Lösungsmittel oder ähnliche Stoffe, um einzelne Teile des Geräts zu reinigen. Es könnte zu ernsthaften Schäden an der Oberfläche kommen.

## Reinigen Sie die Tür und die Türdichtung

Reinigen Sie die Tür und die Türdichtungen regelmäßig mit einem leicht angefeuchteten weichen Schwamm, um Schmutz und Essensreste zu entfernen. Beim Beladen des Geschirrspülers können Essens- und Getränkereste an den Seiten der Geschirrspülertür heruntertropfen. Diese Flächen befinden sich außerhalb des Waschraums und sind für das Wasser aus den Armen nicht zugänglich. Eventuelle Ablagerungen sollten vor dem Schließen der Tür abgewischt werden.

## Bedienfeld

Wischen Sie das Bedienfeld bei Bedarf mit einem leicht feuchten, weichen Schwamm ab.



### Warnung:

Um zu verhindern, dass Wasser in das Türschloss und die elektrischen Komponenten eindringt, dürfen Sie keine Reinigungssprays verwenden. Verwenden Sie niemals Scheuermittel oder Topfkratzer für die Außenflächen, da diese die Oberfläche verkratzen können. Manche Papierhandtücher können auch Kratzer oder Spuren auf der Oberfläche hinterlassen.

## Filtereinheit

Die Filtereinheit am Boden des Geschirrspülers fängt groben Schmutz aus dem Spülgang auf, einschließlich Fremdkörpern wie Zahnstochern oder Scherben. Angesammelter grober Schmutz kann zu Filterverstopfungen führen. Überprüfen Sie die Filtereinheit regelmäßig, entfernen Sie Fremdkörper und reinigen Sie sie bei Bedarf mit klarem Wasser. Gehen Sie bei der Reinigung der Filter wie folgt vor.

1. Halten Sie den Grobfilter fest und drehen Sie ihn gegen den Uhrzeigersinn, um ihn freizusetzen. Heben Sie den Filter an und nehmen Sie ihn aus dem Geschirrspüler (siehe Abbildung **M1**).
2. Der Feinfilter kann von unten herausgezogen werden. Der Grobfilter kann vom Hauptfilter getrennt werden, indem man leicht auf die Vorsprünge an der Oberseite drückt und ihn herauszieht (siehe Abbildung **M2: 1.** Grobfilter; **2.**

Hauptfilter; **3.** Feinfilter).

3. Größere Speisereste können durch Abspülen des Filters unter fließendem Wasser gereinigt werden. Verwenden Sie für eine gründlichere Reinigung eine weiche Reinigungsbürste (siehe Abbildung **M3**).
4. Setzen Sie die Filter in umgekehrter Reihenfolge zusammen, setzen Sie sie in den Boden des Geschirrspülers und drehen Sie sie im Uhrzeigersinn (siehe Abbildung **L4**).

### **Warnung:**



Ziehen Sie die Filter nicht zu fest an. Setzen Sie die Filter sicher wieder ein, da sonst grober Schmutz in die internen Rohrleitungen gelangen und eine Verstopfung verursachen könnte.

Verwenden Sie den Geschirrspüler niemals ohne eingesetzte Filter. Ein unsachgemäßer Filterwechsel kann die Leistung des Geschirrspülers verringern und Geschirr und Besteck beschädigen.

## **Arm mit Düsen**

Die Düsenarme müssen regelmäßig gereinigt werden, da harte Wasserchemikalien die Düsen und Armlager verstopfen können.

Gehen Sie bei der Reinigung der Arme wie folgt vor.

1. Um den Oberarm zu entfernen, halten Sie die Mutter in der Mitte und drehen Sie den Arm gegen den Uhrzeigersinn, um ihn zu entfernen (siehe Abbildung **N1**).
2. Entfernen Sie den Unterarm, indem Sie ihn nach oben ziehen (siehe Abbildung **N2**).
3. Waschen Sie die Arme in warmem Seifenwasser und verwenden Sie eine weiche Bürste, um die Düsen zu reinigen (siehe Abbildung **N3**).
4. Setzen Sie die sauberen Arme wieder ein.

## **Schutz gegen Einfrieren**

Wenn der Geschirrspüler in einem unbeheizten Raum aufgestellt wird, in dem die Temperatur bis auf 0 °C sinken kann, müssen Frostschutzmaßnahmen getroffen werden. Wenn der Spülgang beendet ist, gehen Sie wie folgt vor:

Trennen Sie das Netzkabel vom Stromnetz.

Schalten Sie die Wasserversorgung ab und trennen Sie den Zulaufschlauch.

Lassen Sie das Wasser aus dem Zulaufschlauch und dem Wasserventil ab. Verwenden Sie einen Eimer, um das Wasser aufzufangen.

Schließen Sie den Zulaufschlauch an die Wasserversorgung an.

Nehmen Sie die Filtereinheit heraus und verwenden Sie den Schwamm, um das Wasser aus dem Geschirrspüler zu wischen.

## **Nach jeder Anwendung**

Stellen Sie nach jedem Gebrauch die Wasserzufuhr ab und lassen Sie die Tür leicht geöffnet, um zu verhindern, dass sich Feuchtigkeit und unangenehme Gerüche im Inneren des Geschirrspülers bilden.

## **Innenbereich des Geschirrspülers**

Wischen Sie das Innere des Geschirrspülers mit einem Schwamm ab, der leicht mit warmem Wasser und Essig oder einem speziellen Geschirrspülmaschinenreiniger angefeuchtet ist.

## **Lange Außerbetriebnahme**

Wenn Sie den Geschirrspüler für längere Zeit nicht benutzen, lassen Sie einen beliebi-

gen Spülgang auf Leerlauf laufen.

Ziehen Sie dann das Netzkabel aus der Steckdose, stellen Sie die Wasserzufuhr ab und lassen Sie die Tür leicht geöffnet, damit sich im Inneren des Geschirrspülers keine Feuchtigkeit und unangenehme Gerüche bilden können. Dadurch wird auch die Lebensdauer der Dichtung verlängert, da sie nicht überbeansprucht wird.

## Umstellen des Geschirrspülers

Halten Sie den Geschirrspüler senkrecht, wenn Sie ihn umstellen. Wir empfehlen, dass zwei Erwachsene den Geschirrspüler umstellen. Der Geschirrspüler kann nur im Bedarfsfall gekippt werden.

## Lagerung

Vergewissern Sie sich vor der Lagerung, dass das Gerät und sein Zubehör abgekühlt und sauber sind.

Bewahren Sie das Gerät und sein Zubehör an einem trockenen und gut belüfteten Ort außer Reichweite von Kindern und Haustieren auf.

Stellen Sie keine Gegenstände auf das Gerät.

## PROBLEMLÖSUNG

Problem	Ursache	Lösung
Der Geschirrspüler lässt sich nicht einschalten.	Die Sicherung ist durchgebrannt oder der Schutzschalter ist rausgeflogen.	Ersetzen Sie die Sicherung oder tauschen Sie den Schutzschalter aus. Trennen Sie andere Geräte, die an denselben Stromkreis wie der Geschirrspüler angeschlossen sind.
	Der Geschirrspüler ist nicht eingeschaltet.	Stellen Sie sicher, dass der Geschirrspüler mit der Taste  eingeschaltet und die Tür geschlossen ist. Vergewissern Sie sich, dass der Stecker richtig in die Steckdose eingesteckt ist.
	Der Wasserdruck ist niedrig.	Prüfen Sie, ob der Zulaufschlauch richtig angeschlossen und der Wasserzulauf offen ist.
	Die Tür des Geschirrspülers ist nicht richtig geschlossen.	Schließen Sie die Tür und drücken Sie sie vorsichtig zu, bis Sie einen Klickton hören.



<b>Problem</b>	<b>Ursache</b>	<b>Lösung</b>
Im Geschirrspüler war noch Wasser und es wurde nicht abgepumpt.	Der Ablaufschlauch ist geknickt oder hat einen Fremdkörper an sich.	Überprüfen Sie den Ablaufschlauch.
	Der Filter ist verstopft.	Reinigen Sie den Filter.
	Der Siphon in der Küche ist verstopft.	Prüfen Sie den Siphon und vergewissern Sie sich, dass das Wasser frei abläuft. Wenn das Problem der Siphon ist, der nicht abläuft, wenden Sie sich an einen Klempner.
Im Inneren des Geschirrspülers bildet sich Schaum.	Sie haben ein falsches Spülmittel verwendet.	Verwenden Sie nur spezielle Geschirrspülmittel. Öffnen Sie in diesem Fall den Geschirrspüler und lassen Sie den Schaum verdampfen. Füllen Sie 1 Liter kaltes Wasser in den Boden des Geschirrspülers. Schließen Sie die Tür des Geschirrspülers und wählen Sie ein beliebiges Programm. Zunächst lässt der Geschirrspüler das Wasser ab. Wenn die Entleerungsphase abgeschlossen ist, öffnen Sie die Tür und überprüfen Sie, ob der Schaum verschwunden ist. Falls nötig, wiederholen Sie den Vorgang.
	Die Politur ist verschüttet.	Wischen Sie verschüttete Politur beim Nachfüllen immer auf.
Das Innere des Geschirrspülers ist voller Flecken.	Sie haben ein Spülmittel mit Farbstoff verwendet.	Vergewissern Sie sich, dass das Spülmittel keinen Farbstoff enthält.
Auf der Innenseite des Geschirrspülers befindet sich eine weiße Beschichtung.	Es handelt sich um Wasserstein.	Verwenden Sie ein feuchtes, weiches Tuch mit Geschirrspülmittel, um das Innere zu reinigen. Tragen Sie Gummihandschuhe. Verwenden Sie niemals ein anderes Spülmittel als Geschirrspülmittel, da es sonst zu Schaumbildung oder Laugenbildung kommen kann.

Problem	Ursache	Lösung
Auf dem Besteck befinden sich Rostflecken.	Das Besteck ist nicht korrosionsbeständig.	Es darf nicht in der Spülmaschine gewaschen werden.
	Nachdem ich Salz in den Geschirrspüler gegeben hatte, wurde das Programm nicht gestartet. Spuren von Salz sind in den Spülgang gelangt.	Starten Sie das Spülprogramm immer nach der Zugabe von Salz.
	Der Deckel des Salzbehälters ist lose.	Schließen Sie den Deckel des Salzbehälters.
Beim Spülen ist ein Klappern zu hören.	Der Arm klopft gegen ein Geschirrtteil im Korb.	Stoppen Sie den Geschirrspüler und ordnen Sie das Geschirr, das im Weg ist, neu an.
Beim Spülen ist ein raselndes Geräusch zu hören.	Ein Geschirrtteil liegt lose im Korb.	Stoppen Sie den Geschirrspüler und ordnen Sie das lose Geschirrtteil neu an.
Die Wasserleitungen gibt ein klapperndes Geräusch ab.	Dies kann auf die Installation vor Ort oder den Querschnitt des Rohrs zurückzuführen sein.	Die Funktion des Geschirrspülers wird dadurch nicht beeinträchtigt. Wenn Sie Zweifel haben, wenden Sie sich an einen Klempner.
Das Geschirr ist nicht sauber.	Das Geschirr wurde nicht richtig eingelegt.	Setzen Sie das Geschirr richtig ein – siehe Abschnitt „ <b>FÜLLEN DER KÖRBE</b> “.
	Sie haben das falsche Programm gewählt.	Wählen Sie das Programm entsprechend der Menge des Geschirrs und dem Verschmutzungsgrad.
	Sie haben nicht genug Spülmittel dosiert.	Erhöhen Sie die Spülmittelmenge oder verwenden Sie ein anderes Spülmittel.
	Geschirrtteile hindern den Arm an der Bewegung.	Ordnen Sie das Geschirr neu an und prüfen Sie, ob sich die Arme frei drehen lassen.
	Die Filtereinheit ist nicht sauber oder nicht richtig im Geschirrspüler installiert. Dies kann dazu führen, dass die Armdüsen blockiert sind.	Reinigen und positionieren Sie die Filtereinheit richtig. Reinigen Sie die Armdüsen.

<b>Problem</b>	<b>Ursache</b>	<b>Lösung</b>
Auf dem Glas befindet sich eine matte Beschichtung.	Das Wasser ist weich und Sie verwenden viel Spülmittel.	Verwenden Sie weniger Spülmittel, wenn Sie weiches Wasser haben. Oder wählen Sie ein kürzeres Programm für Glas.
Auf dem Geschirr und dem Glas befinden sich weiße Flecken.	Das Wasser im Geschirrspüler ist hart.	Prüfen Sie die Einstellung der Wasserhärte und fügen Sie Salz hinzu.
Auf dem Geschirr befinden sich schwarze und graue Flecken.	Aluminiumutensilien berührten das Geschirr.	Verwenden Sie ein mildes Scheuermittel, um diese Flecken zu entfernen.
Im Behälter sind Spülmittelreste geblieben.	Das Geschirr blockierte den Deckel des Behälters und dieser konnte sich nicht öffnen.	Ordnen Sie das Geschirr neu an.
Das Geschirr ist nicht trocken.	Das Geschirr wurde nicht richtig eingelegt.	Wenn sich Spülmittelreste auf dem Geschirr befinden, tragen Sie Handschuhe, um Hautreizungen zu vermeiden.
	Sie haben das Geschirr zu früh herausgenommen.	Nehmen Sie das Geschirr nicht sofort nach dem Spülen heraus. Öffnen Sie die Tür ein wenig, damit der Dampf entweichen kann. Nehmen Sie das Geschirr heraus, wenn die Temperatur im Inneren nicht mehr zu hoch ist. Entladen Sie zuerst den Unterkorb, damit kein Wasser aus dem Oberkorb tropft.
	Sie haben das falsche Programm gewählt.	Wählen Sie das Programm entsprechend der Menge des Geschirrs und dem Verschmutzungsgrad.
	Im Geschirrspüler befindet es Besteck mit einer minderwertigen Oberfläche.	Das Ablassen von Wasser ist in diesem Fall schwieriger. Besteck oder Geschirr dieser Art ist nicht spülmaschinenfest.

Wenn das Problem nicht in der obigen Tabelle angeführt ist oder das Problem nicht behoben werden konnte, schalten Sie das Gerät aus, ziehen Sie den Stecker des Netzkabels aus der Steckdose und wenden Sie sich an eine autorisierte Servicestelle.

Fehlercode	Bedeutung	Lösung
E1	Lange Wasserversorgungszeiten.	Der Wasserzulauf ist nicht geöffnet oder die Wasserzufuhr ist eingeschränkt oder der Wasserdruck ist zu niedrig.
E3	Die gewünschte Temperatur wurde nicht erreicht.	Störung im Heizelement.
E4	Überlaufen.	Ein Teil des Geschirrspülers ist undicht.
E8	Fehler in der Ausrichtung des Verteilerventils.	Wenden Sie sich an eine autorisierte Kundendienststelle, der Stromkreis muss geöffnet oder das Verteilerventil unterbrochen werden.
Ec	Ausfall des Waschsteuerungssystems.	Wenden Sie sich an ein autorisiertes Kundendienststelle, die Hauptplatine oder der Motor müssen überprüft/ausgetauscht werden.
Ed	Kommunikationsfehler zwischen der Hauptplatine und der Displayschaltung.	Wenden Sie sich an eine autorisierte Kundendienststelle, der Stromkreis muss unterbrochen oder die Leitungen für die Kommunikation müssen unterbrochen werden.

**Warnung:**



Wenn ein Überlaufen auftritt, stellen Sie zuerst die Hauptwasserzufuhr ab, bevor Sie eine autorisierte Kundendienststelle anrufen.

Wenn sich aufgrund eines Überlaufens oder eines kleinen Lecks Wasser im Boden des Geschirrspülers befindet, müssen Sie das Wasser ablassen, bevor Sie den Geschirrspüler einschalten.

Wenn sich die Fehlermeldung nicht beheben lässt, wenden Sie sich an eine autorisierte Kundendienststelle.

# Produktdatenblatt

DELEGIERTE VERORDNUNG (EU) 2019/2017 DER KOMMISSION zur Energieverbrauchskennzeichnung von Haushaltsgeschirrspülern

**Name oder Handelsmarke des Lieferanten:** Siguro

**Anschrift des Lieferanten:** PL - SIGURO, Jankovcova 1522/53 17000 Praha Holešovice Česká republika

**Modellkennung:** SGR-DW-B605S

## Allgemeine Produktparameter:

Parameter	Wert	Parameter	Wert	
Nennkapazität <sup>(a)</sup> (ps)	16	Abmessungen in cm	Höhe	82
			Breite	60
			Tiefe	55
EEl <sup>(a)</sup>	31,9	Energieeffizienzklasse <sup>(a)</sup>	A	
Reinigungsleistungsinde <sup>(a)</sup>	1,125	Trocknungsleistungsinde <sup>(a)</sup>	1,065	
Energieverbrauch in kWh [pro Betriebszyklus] im eco-Programm bei Kaltwasseranschluss. Der tatsächliche Energieverbrauch hängt von der jeweiligen Nutzung des Geräts ab.	0,559	Wasserverbrauch in Litern [pro Betriebszyklus] im eco-Programm. Der tatsächliche Wasserverbrauch hängt von der jeweiligen Nutzung des Geräts und vom Härtegrad des Wassers ab.	9,0	
Programmdauer <sup>(a)</sup> (h:min)	4:40	Art	Einbaugerät	
Luftschallemissionen <sup>(a)</sup> (dB (A) re 1 pW)	43	Luftschallemissionsklasse <sup>(a)</sup>	B	
Aus-Zustand (W) (falls zutreffend)	0,00	Bereitschaftszustand (W) (falls zutreffend)	0,49	
Zeitvorwahl (W) (falls zutreffend)	1,00	Vernetzter Bereitschaftsbetrieb (W) (falls zutreffend)	-	

**Mindestlaufzeit der vom Lieferanten angebotenen Garantie:** 36 Monate

## Weitere Angaben:

Weblink zur Website des Lieferanten, auf der die Informationen gemäß Anhang II Nummer 6 der Verordnung (EU) 2019/2022 der Kommission zu finden sind: [www.siguro.cz](http://www.siguro.cz)

<sup>(a)</sup> für das eco-Programm.

Das Modell wurde auf dem Unionsmarkt in Verkehr gebracht , und zwar ab dem 01



**EPREL-Eintragungsnummer** 2061143

<https://eprel.ec.europa.eu/qr/2061143>

**Lieferant:** Alza.cz a.s. (Hersteller)

**Website:** [www.alza.cz](http://www.alza.cz)

**Kundenbetreuung:**

**Name:** PL - SIGURO

**Website:** [www.siguro.cz](http://www.siguro.cz)

**E-Mail-Adresse:** [siguro@alza.cz](mailto:siguro@alza.cz)

**Telefonnummer:** 225 340 111

**Anschrift:**

Jankovcova 1522/53 17000 Praha Holešovice Česká republika

**Děkujeme, že jste si koupili spotřebič značky SIGURO. Jsme vděční za vaši důvěru a je nám radostí vám přístroj na dalších stránkách představit a seznámit vás se všemi jeho funkcemi a způsoby použití.**

Věříme ve spravedlivou a odpovědnou společnost, a proto spolupracujeme pouze s dodavateli, kteří splňují naše přísná kritéria na ochranu zájmu zaměstnanců, prevenci jejich zneužívání a férové pracovní podmínky.

Pokud potřebujete pomoci s rozsáhlou údržbou nebo opravou výrobku, která vyžaduje zásah do jeho vnitřních částí, je vám k dispozici náš autorizovaný servis na e-mailové adrese siguro@alza.cz nebo operátoři na infolince prodejce. Pro vaše pohodlí při řešení jakýchkoliv problémů s výrobkem jsme tato kontaktní místa sjednotili a výše uvedené kontakty lze využít i v případě veškerých reklamací nebo pozáručního servisu.

Nejaktuálnější verzi návodu k použití naleznete na stránkách [www.siguro.net](http://www.siguro.net).

## BEZPEČNOSTNÍ INFORMACE



**Před použitím si prosím pozorně přečtete tento manuál a uschovejte ho pro budoucí použití.**

1. Tento spotřebič mohou používat děti ve věku 8 let a starší a osoby se sníženými fyzickými, smyslovými nebo mentálními schopnostmi nebo nedostatkem zkušeností a znalostí, pokud jsou pod dozorem nebo byly poučeny o používání spotřebiče bezpečným způsobem a rozumí případným nebezpečím.
2. Děti si se spotřebičem nesmějí hrát.
3. Čištění a údržbu prováděnou uživatelem nesmějí provádět děti bez dozoru.
4. Jestliže je napájecí přívod poškozen, musí být nahrazen výrobcem, jeho servisním technikem nebo podobně kvalifikovanou osobou, aby se zabránilo vzniku nebezpečné situace.
5. Tato myčka na nádobí je určena pro 16 sad nádobí.
6. Dvířka se nemají nechávat v otevřené poloze, protože to představuje nebezpečí klopýtnutí.
7. Při plnění myčky dodržujte pokyny, které jsou uvedeny v tomto návodu.
8. **VÝSTRAHA:** Nože a ostatní potřeby pro domácnost s ostrými hroty se musí ukládat do koše s hroty směřujícími dolů nebo umístit ve vodorovné poloze.
9. Tento spotřebič je určen pro použití v domácnosti a podobných prostorech, jako jsou:
  - kuchyňské kouty v obchodech, kancelářích a na ostatních pracovištích;
  - budovy v zemědělství;

- hotely, motely a jiná obytná prostředí, kde jsou hosté;
  - podniky zajišťující nocleh se snídaní.
10. U myček na nádobí vybavených větracími otvory ve spodní části se musí zajistit, aby tyto otvory nebyly zakryty kobercem.
  11. Instalaci myčky a opravu smí provádět pouze kvalifikovaná osoba.
  12. Obalový materiál může být nebezpečný pro děti!
  13. Zajistěte, aby si děti se spotřebičem nehrály.
  14. Tento spotřebič je určen pouze pro použití uvnitř budovy. Nepoužívejte jej venku.
  15. Tento spotřebič je určen k mytí nádobí. Nepoužívejte jej k jinému účelu, než ke kterému je určen, nepoužívejte jej ke komerčním nebo laboratorním účelům.
  16. Je zakázáno tento spotřebič upravovat nebo přestavovat k jinému účelu.
  17. Abyste zabránili úrazu elektrickým proudem, neponořujte spotřebič, napájecí přívod ani vidlici do vody nebo jiné tekutiny.
  18. Spotřebič musí být uzemněný. V případě poruchy nebo havárie uzemnění snižuje riziko úrazu elektrickým proudem tím, že zajistí nejmenší odpor elektrického proudu. Tento spotřebič je vybaven zástrčkou s uzemňovacím vodičem.
  19. Zástrčka musí být zapojena do vhodné zásuvky, která je instalována a uzemněna v souladu se všemi místními předpisy a nařízeními.
  20. Nesprávné připojení uzemňovacího vodiče může mít za následek riziko úrazu elektrickým proudem.
  21. Pokud máte pochybnosti o správném uzemnění spotřebiče, obraťte se na kvalifikovaného elektrikáře nebo servisního zástupce.
  22. Zástrčku napájecího přívodu neupravujte. Pokud je nutné zástrčku vyměnit, obraťte se na kvalifikovaného elektrikáře.
  23. Před zapojením vidlice napájecího přívodu do síťové zásuvky se ujistěte, že napětí uvedené na typovém štítku je shodné s napětím ve vaší zásuvce.
  24. Zapojte vidlici napájecího přívodu pouze do řádně uzemněné síťové zásuvky. Doporučujeme zapojit spotřebič do samostatného obvodu.
  25. Nedotýkejte se napájecího přívodu a vidlice mokřýma nebo vlhkýma rukama.
  26. Napájecí přívod nadměrně neohýbejte ani na něj nestavte žádné předměty.
  27. Nepoškoďte ovládací prvky.
  28. Spotřebič je třeba připojit k hlavnímu vodovodnímu ventilu pomocí nových hadicových souprav. Staré sady by se neměly znovu používat.
  29. Hadici vedte rovně, nadměrně ji neohýbejte. Hadici neprodlužujte ani nenastavujte. Pokud její délka není dostačující, zakupte novou hadici odpovídající délky.
  30. Z důvodu úspory energie se spotřebič v pohotovostním režimu po 15 minutách automaticky vypne bez zásahu uživatele.
  31. Maximální přípustný vstupní tlak vody je 1 MPa.
  32. Minimální přípustný vstupní tlak vody je 0,04 MPa.
  33. Na dvířka nebo na koše si nesedejte ani na ně nestoupejte. Spotřebič by se mohl převrátit dopředu.







34. Nepoužívejte spotřebič, pokud nejsou všechny krycí panely správně nasazeny.
35. Pokud je spotřebič v provozu, otevírejte dvířka velmi opatrně, hrozí nebezpečí vystříknutí vody. Na otevřená dvířka nepokládejte žádné těžké předměty. Spotřebič by se mohl převrátit dopředu.
36. Umístěte ostré předměty tak, aby nedošlo k poškození těsnění.
37. Používejte pouze mycí prostředky a oplachovadla, které jsou určeny pro myčky nádobí. Nepoužívejte mýdlo, prací prostředky ani jiné čisticí prostředky.
38. Některé mycí prostředky do myček nádobí jsou silně alkalické. Při požití mohou být velmi nebezpečné. Zabraňte kontaktu s pokožkou a očima. Děti musí být pod dohledem, když jsou dvířka otevřená.
39. Po dokončení mycího cyklu zkontrolujte, zda na myčce nezůstaly zbytky mycího prostředku.
40. V myčce myjte pouze nádobí, které je označeno nápisem „vhodné pro mytí v myčce nádobí“ nebo jeho ekvivalentem, a to zvláště u plastového nádobí. Zkontrolujte pokyny výrobce nádobí.
41. Spotřebič vypněte a odpojte od zdroje napájení, pokud jej nebudete dlouhodobě používat, před čištěním, údržbou nebo přemístěním.
42. K čištění vnějšího povrchu používejte pouze měkkou houbičku, mírně navlhčenou v teplé vodě s trochou neutrálního čisticího prostředku. Otřete suchou utěrkou.
43. Myčku neopravujte sami. Neobsahuje díly, které by mohl uživatel sám opravit. Obratě se na autorizovaný servis v případě poruchy nebo závady.



## Přehled

- 1 Vnitřní potrubí
- 2 Zásobník na sůl
- 3 Zásobník na mycí prostředek a leštidlo
- 4 Horní rameno s tryskami
- 5 Vnitřní světlo
- 6 Spodní rameno s tryskami
- 7 Filtr
- 8 Koš na příbory
- 9 Horní koš se středním tryskovým ramenem
- 10 Spodní koš

## Ovládací panel

- 11 Tlačítko  : zapnutí/vypnutí
- 12 Tlačítka mycích programů
- 13 Tlačítko samočištění
- 14 Tlačítka doplňkových funkcí
- 15 Tlačítko  : výběr mytí horního nebo spodního koše
- 16 Varovné ikony doplnění leštidla a soli
- 17 Ikony horního a dolního koše
- 18 Displej
- 19 Indikátory spotřeby
- 20 Tlačítko  : odloženého spuštění
- 21 Tlačítko  : zkrácení mycího programu

## INSTALACE



### Varování:

Před instalací odpojte vidlici napájecího přívodu od sítové zásuvky. Jinak hrozí riziko úrazu elektrickým proudem nebo smrt.



### Varování:

Instalaci hadicových souprav a elektrického zapojení smí provádět pouze kvalifikované osoby.



### Varování:

Nepoužívejte prodlužovací kabel, adaptéry ani vícenásobné zásuvky. Za žádných okolností neodstraňujte uzemňovací vodič.

## Výběr místa instalace

Myčka musí být umístěná na ploché a rovné podlaze, aby byla zajištěna její stabilita. Jinak se dvířka nebudou správně zavírat. Umístěte ji do blízkosti přívodu a odtoku vody. Mějte na paměti, že po instalaci myčky už nebude možné připojení měnit. Požadavky na rozměry naleznete na obrázku **A**.

Myčku umístěte na místo, kde do ní bude možné snadno dávat nádoby a vyndávat ho. Nedávejte ji do míst, kde okolní teplota klesá pod 0 °C.

Před odstraněním obalových materiálů a umístění spotřebiče si přečtěte všechna upozornění na obalech.

Myčku nedržte za dveře nebo panel.

Přesvědčte se, že hadice na přívod a odvod vody nejsou přehnuté nebo zaseknuté a že myčka při umístování nestojí na napájecím přívodu.

Myčku vyrovnejte, než ji budete používat.

Dekorativní panel nainstalujte podle pokynů v tomto návodu. Jinak se dvířka nemusí otvírat správně a může docházet k úniku páry.

## Připojení k přívodu vody

Ujistěte se, že je kohout přívodu vody zavřený a vidlice je odpojena od síťové zásuvky. Používejte přívodní hadici (závit  $\frac{3}{4}$ ) ke kohoutu studené vody a řádně dotáhněte. Ujistěte se, že je pevně připevněná.

Hadici pro přívod vody připojte přímo ke kohoutku. Tlak v kohoutku musí být minimálně 0,03 MPa a maximálně 1 MPa. Pokud tlak překročí 1 MPa, musí být mezi spojky instalovaný tlakový ventil.

Pokud budete používat novou hadici nebo jste ji dříve používali, nechte vodu odtéct, abyste se ujistili, že je voda čistá. Tím předejdete riziku zablokování přívodu vody a poškození spotřebiče.

Použijte hadici pro přívod vody dodanou s vaší myčkou, nepoužívejte hadici ze staré myčky, staré, ohnuté nebo poškozené hadice. Hadici vedte rovně, neohýbejte ji ani nepřekládejte.

Po zapojení otevřete kohout přívodu vody a zkontrolujte, zda neuniká voda.



### Varování:

Přívodní hadici nenastavujte ani neprodlužujte. Pokud její délka není dostatečná, je nutné zakoupit novou hadici se stejným závitem.

## Bezpečnostní přívodní hadice

Bezpečnostní přívodní hadice se skládá z dvojitých stěn. Systém zaručuje blokadu průtoku vody v případě, že se přívodní hadice poškodí.



### Varování:

Hadice připojená k vodovodnímu kohoutku může prasknout, pokud je instalována na stejném vodovodním potrubí jako myčka nádobí. V takovém případě doporučujeme hadici odpojit a otvor ucpat.

Při připojení bezpečnostní přívodní hadice postupujte následovně:

1. Vytáhněte bezpečnostní přívodní hadici z úložného prostoru umístěného v zadní části myčky.
2. Utáhněte šrouby bezpečnostní přívodní hadice ke kohoutu se závitem  $\frac{3}{4}$ “.
3. Otevřete přívod vody před spuštěním myčky.

Při odpojení bezpečnostní přívodní hadice postupujte následovně:

1. Vypněte přívod vody.
2. Odšroubujte šrouby bezpečnostní přívodní hadice od kohoutu.

## Připojení vypouštěcí hadice

Vypouštěcí hadici je možné napojit buď do odtoku vody, nebo do sifonu dřezu (viz obrázek B).

Hadici vedte rovně, neohýbejte ji ani nepřekládejte.

1. **Odtok vody:** Minimální průměr odtoku musí být 4 mm. Konec vypouštěcí hadice zasuňte do odtoku vody a ujistěte se, že je zde správně zajištěna, aby nedošlo k úniku vody.
2. **Sífon dřezu:** Vypouštěcí hadice musí být umístěna ve výšce maximálně 1000 m. Připojte konec vypouštěcí hadice k otvoru v sífonu a ujistěte se, že je správně připevněna, aby nedošlo k úniku vody.

**Varování:**

Vypouštěcí hadici nenastavujte ani neprodlužujte. Pokud její délka není dostačující, je nutné zakoupit novou hadici.

**Varování:**

Volný konec hadice nesmí být ponořen do vody, aby nedocházelo ke zpětnému toku vody.

## Elektrické zapojení

Napětí myčky je 220–240 V. Před zapojením vidlice napájecího přívodu do sítové zásuvky se ujistěte, že napětí uvedené na typovém štítku je shodné s napětím ve vaší zásuvce.

Použijte doporučenou pojistku 10 A/13 A/16 A. Doporučujeme zapojit myčku do samostatného elektrického obvodu.

Spotřebič musí být uzemněný. V případě poruchy nebo havárie uzemnění sníží riziko úrazu elektrickým proudem tím, že zajistí co nejmenší odpor elektrického proudu.

Tento spotřebič je vybaven zástrčkou s uzemňovacím vodičem.

Zástrčka musí být zapojena do vhodné zásuvky, která je instalována a uzemněna v souladu se všemi místními předpisy a nařízeními.

Nesprávné připojení uzemňovacího vodiče může mít za následek riziko úrazu elektrickým proudem.

Pokud máte pochybnosti o správném uzemnění spotřebiče, obraťte se na kvalifikovaného elektrikáře nebo servisního zástupce.

Zapojte vidlici napájecího přívodu pouze do řádně uzemněné sítové zásuvky. Doporučujeme zapojit spotřebič do samostatného obvodu.

## Instalace dekoračního panelu

Nainstalujte háčky na dekorační panel (viz obrázek **C1**).

Vložte háček do šterbiny na vnější straně dvířka myčky (viz obrázek **C2**).

Opatrně zatlačte na horní část dekoračního panelu, abyste zajistili háčky a připevnili panel k dvířkům myčky.

## Vyrovnaní myčky

Myčka musí být vyrovnaná, aby byl zajištěn její bezpečný provoz.

Umístěte vodováhu na dvířka a kolejnici uvnitř (viz obrázek **D**) a zkontrolujte, zda je myčka v rovině.

Vyrovnejte myčku pomocí tří nivelačních nohou (viz obrázek **D**). Zadní nohu lze nastavit z přední části myčky otáčením šroubu uprostřed základny myčky pomocí šroubováku (viz obrázek **D**). Pro nastavení předních nohou použijte plochý šroubovák a otáčejte předními nohami, dokud nebude myčka vyrovnaná.

Při vyrovnávání myčky dávejte pozor, aby se myčka nepřevrátila.

Maximální výška nohou je 50 mm.

## Postup instalace myčky

1. Pod pracovní plochu skříňky připevněte kondenzační lištu. Ujistěte se, že je

kondenzační lišta v jedné rovině s okrajem pracovní plochy.

2. Připojte přívodní hadici k přívodu studené vody.
3. Připojte vypouštěcí hadici.
4. Připojte napájecí kabel.
5. Umístěte myčku do skříňky.
6. Vyrovnejte myčku nádobí.
7. Nainstalujte dekorační panel na dvířka myčky.
8. Upravte napětí pružin dvířek
9. Myčka musí být zajištěna na svém místě. To lze provést dvěma způsoby (viz obrázek E):
  - a) **Běžná pracovní deska:** Vložte instalační hák do drážky bočnice a zajistěte jej k pracovní ploše pomocí šroubů.
  - b) **Mramorová nebo žulová pracovní deska:** Připevněte bočnici pomocí šroubů.

## PŘÍPRAVA MYČKY K POUŽITÍ

Před prvním použitím myčky je nutné:



- Nastavit tvrdost vody;
- Naplnit zásobník na sůl;
- Naplnit zásobník na leštidlo.

### Nastavení tvrdosti vody

Tvrdost vody je nutné nastavit ručně pomocí voliče tvrdosti vody. Tento údaj slouží jako reference pro systém změkčovače vody, který odstraňuje minerály a soli z vody, které by měly škodlivý nebo nepříznivý vliv na provoz myčky. Čím více minerálů voda obsahuje, tím je voda tvrdší. Tvrdost vody by měla být nastavena podle používané vody v myčce. Tvrdost vody zjistíte buď provedením testu tvrdosti vody (není součástí balení), nebo u svého dodavatele pitné vody.

Výchozí nastavení tvrdosti vody z továrny je H3.

Při nastavení tvrdosti vody postupujte následovně:

1. Otevřete dvířka a zapněte myčku tlačítkem .
2. Během 60 sekund, co jste myčku zapnuli, stiskněte a podržte tlačítko **Self Cleaning na alespoň 5 sekund**. Tím vstoupíte do režimu nastavení tvrdosti vody.
3. Opakovaným stisknutím tlačítka **Self Cleaning** nastavte tvrdost vody: H3 – H4 – H5 – H6 – H1 – H2 – H3.
4. Stiskněte tlačítko , abyste uložili nastavení. Myčka se vypne.

### Tabulka tvrdosti vody

Tvrdost vody				Nastavení tvrdosti vody	Regenerace po každém X. programu*	Spotřeba soli (g/cyklus)
Německý °dH	Francouzský °fH	Anglický °e	Mmol/l			
0–5	0–9	0–6	0–0,94	H1	Bez regenerace	0
6–11	10–20	7–14	1,0–2,0	H2	10	9
12–17	21–30	15–21	2,1–3,0	H3	5	12

Tvrdość vody				Nastavení tvrdosti vody	Regenerace po každém X. programu*	Spotřeba soli (g/cyklus)
Německý °dH	Francouzský °fH	Anglický °e	Mmol/l			
18–22	31–40	22–28	3,1–4,0	H4	3	20
23–34	41–60	29–42	4,1–6,0	H5	2	30
35–55	61–98	43–69	6,1–9,8	H6	1	60

1 °dH=1,25 Mmol/l; 1 °e=1,78 Mmol/l; 1 °fH=0,178 Mmol/l

\* Každý cyklus s regenerací spotřebuje navíc 2,0 l vody, spotřeba energie se zvýší o 0,02 kWh a program se prodlouží o 4 minuty.

## Zásobník na sůl

Používejte pouze sůl, která je speciálně určena pro myčky nádobí! Jinak může dojít k poškození systému na změkčování vody a samotné myčky.

Sůl doplňujte vždy před spuštěním mycího cyklu. Tím se zabrání tomu, aby na dně myčky zůstala po určitou dobu zrnka soli nebo slané vody, která by mohla způsobit korozi.

Při plnění zásobníku na sůl postupujte následovně:

1. Vyjměte spodní koš a odšroubujte víčko zásobníku (viz obrázek **F1**).
2. Nasypte přibližně 1,5 kg soli do myčky (viz obrázek **F2**).
3. Naplňte zásobník na sůl vodou až po jeho maximální úroveň (viz obrázek **F3**). Je normální, že ze zásobníku na sůl vyteče malé množství vody.
4. Po naplnění pevně zašroubujte uzávěr (viz obrázek **F4**).
5. Po naplnění zásobníku na sůl je třeba spustit mycí program. V opačném případě by mohlo dojít k poškození filtračního systému, čerpadla nebo jiných důležitých částí přístroje slanou vodou. Na takové poškození se nevztahuje záruka.
6. V případě prvního zapnutí je možné spustit myčku naprázdno (krátký program), abyste se ujistili, že funguje správně, těsní a nikde neuniká voda.

## Doplnění soli

Jakmile se na ovládacím panelu rozsvítí ikona , je nutné sůl doplnit. Postupujte podle pokynů výše. Ikona poté zhasne.

Pokud zůstane zbytek soli na dně myčky nebo se vylije slaná voda ze zásobníku, spusťte krátký program, abyste tyto zbytky odstranili.



### Poznámka:

Sůl doplňujte až tehdy, když se rozsvítí ikona . Není nutné ji dříve doplňovat.



### Varování:

Sůl do myčky uchovávejte mimo dosah dětí.



## Zásobník na leštidlo

Leštidlo se uvolňuje během závěrečného oplachování, aby zabránil tvorbě kapek vody na nádobí, které mohou zanechávat skvrny a šmouhy. Zlepšuje tím také sušení, neboť umožňuje stékání vody z nádobí. Doporučujeme používat tekutá leštidla v této myčce. Používejte vždy jen leštidla vhodná pro myčky nádobí! Nepoužívejte jiné prostředky

(např. čistič myčky, tekutý čisticí prostředek apod.). Jinak hrozí poškození myčky. Při plnění zásobníku na leštidlo postupujte následovně:

1. Uvolněte zámek víka zásobníku na leštidlo (viz obrázek **G1**).
2. Nalijte leštidlo do zásobníku (viz obrázek **G2**). Buďte opatrní, abyste zásobník nepřelili. V takovém případě otevřete leštidlo mírně navlhčenou houbičkou.
3. Zavřete víko zásobníku a mírně zatlačte, až uslyšíte cvaknutí (viz obrázek **G3**).

Pro dosažení lepšího výsledku sušení umožňuje myčka upravit množství vydávaného leštidla podle vašich potřeb. Při nastavení postupujte následovně:

1. Otevřete dvířka, zapněte myčku tlačítkem .
2. Během 60 sekund, co jste myčku zapnuli, stiskněte dlouze tlačítko **Self Cleaning** a poté stiskněte tlačítko , abyste vstoupili do režimu nastavení množství vydávaného leštidla. Kontrolka leštidla se rozblíká.
3. Opakovaným stisknutím tlačítka **Self Cleaning** nastavte množství v následujícím pořadí: d3 - d4 - d5 - d6 - d1 - d2 - d3. Čím vyšší číslo, tím více oplachového prostředku myčka používá.
4. Stiskněte tlačítko  nebo vyčkejte 5 sekund, abyste uložili nastavení. Myčka se vypne.

## Doplnění leštidla

Jakmile se na ovládacím panelu rozsvítí ikona , je nutné leštidlo doplnit. Postupujte podle pokynů výše. Ikona poté zhasne.



### Varování:

Leštidlo uchovávejte mimo dosah dětí.

## Zásobník na mycí prostředek

Chemické složky, z nichž se mycí prostředek skládá, jsou nezbytné k odstranění, rozdrbení a odstranění nečistot z nádobí. Většina komerčně dostupných mycích prostředků je vhodná pro tento účel.

**VŽDY POUŽÍVEJTE MYCÍ PROSTŘEDKY PRO MYČKY NÁDOBÍ. NEPOUŽÍVEJTE JINÉ ČISTICÍ PROSTŘEDKY, NAPŘ. SAPONÁT, TEKUTÉ MÝDLO APOD.**

Mycí prostředek doplňujte až před spuštěním mycího programu.



### Varování:

Mycí prostředek uchovávejte mimo dosah dětí.

Při dávkování mycího prostředku postupujte následovně:

1. Otevřete víčko zásobníku na mycí prostředek.
2. Do přihrádky vložte mycí prostředek (koncentrovaný sypký mycí prostředek, tabletu do myčky nebo koncentrovaný tekutý mycí prostředek).
3. Zavřete víčko zásobníku a mírně zatlačte, až uslyšíte cvaknutí. To signalizuje, že je víčko správně zavřené.

# NAPLNĚNÍ KOŠŮ

Správné vložení nádobí a naplnění košů zajistí efektivní výsledek mytí.

## Horní koš

Horní koš je určen pro křehčí a lehčí nádobí, jako jsou sklenice, šálky a podšálky na kávu a čaj, talíře, malé misky a mělké pánve (pokud nejsou příliš špinavé). Nádobí umístěte tak, aby se nepohybovalo pod proudem vody.

Číslo	Položka
1	Šálky
2	Podšálky
3	Sklenice
4	Hrnky
5	Dezertní misky
6	Skleněné misky

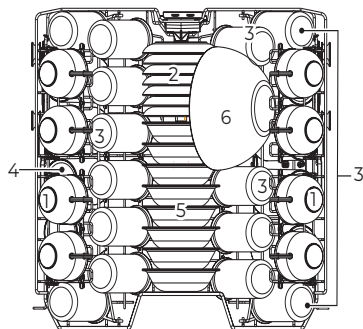

## Spodní koš

Do spodního koše doporučujeme umístit velké a více zašpiněné nádobí, jako jsou hrnce, pánve, pokličky, servírovací nádobí a misky, jak je znázorněno na obrázku níže. Servírovací nádobí a poklice je vhodnější umístit na stranu stojanů, aby nebránily otáčení horního ramene. Maximální doporučený průměr talířů je 19 cm, aby nebránily jeho otevírání.

Číslo	Položka
7	Polévkové talíře
8	Melaninové misky
9	Dezertní talíře
10	Melaninové dezertní talíře
11	Jídelní talíře
12	Malý hrnec
13	Kastrol
14	Ovládný talíř

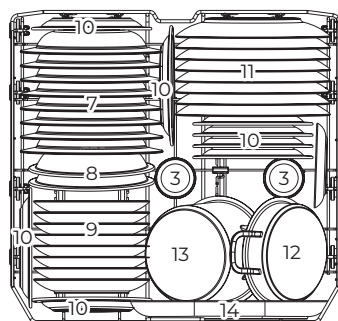



## Koš na příbory

Příbory by měly být v koši na příbory umístěny odděleně tak, aby se nedotýkaly. Jinak může být výsledek mytí neuspokojivý.

Číslo	Položka
1	Polévková lžíce
2	Vidličky
3	Nože
4	Čajové lžičky
5	Dezertní lžíce
6	Servírovací lžíce
7	Servírovací vidlička
8	Naběračka

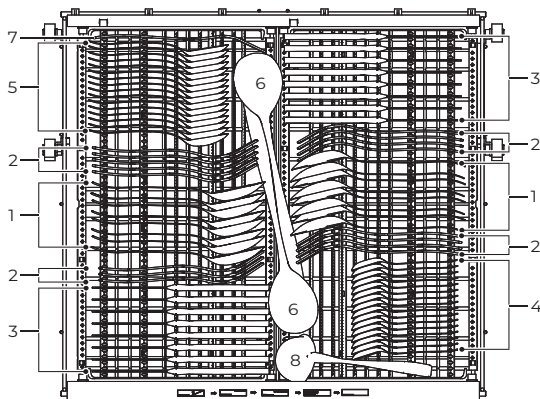

### Varování:

Ostré náčiní, jako jsou např. nože, vždy vkládejte ostrým hrotem dolů!  
Žádný předmět nesmí procházet skrz koš.

## Úprava výšky horního koše

Výšku horního koše lze snadno nastavit tak, aby se do horního nebo dolního koše vešlo vyšší nádobí.

Abyste horní koš posunuli do horní polohy, uchopte jej ve středu a jednoduše jej zdvihnete (viz obrázek **H1**).

Pokud potřebujete horní koš vrátit do původní polohy, zdvihnete rukojeti na obou stranách a mírně zatlačte horní koš směrem dolů (viz obrázek **H2**).

Pokud je horní koš umístěn v horní poloze, nebude možné police na šálky sklopit.

## Sklopení police na šálky

Chcete-li v horním koši uvolnit místo pro vyšší předměty, zvedněte police na šálky směrem nahoru (viz obrázek **I**). O ni pak můžete opřít vysoké sklenice. Můžete jej také vyjmout, pokud ji nepotřebujete k použití.

## Sklopení hrotů ve spodním koši

Hroty ve spodním koši slouží pro umístění talířů a táčů. Je možné je sklopit (viz obrázek **J**) a získat více prostoru pro větší nádobí, např. hrnce.

## Mytí lahví

Otočte rukojeti do polohy „ON“, abyste mohli mýt láhve. Sklopte polici na šálky a umístěte láhev na trysku (viz obrázek **K1**).

Pokud nebudete lahve mít, otočte rukojetí do polohy „OFF“ (viz obrázek **K2**). Někdy však nenechávejte rukojeť mezi těmito polohami.

## Úprava koše na příbory

Koš na příbory se skládá ze dvou částí. Pravou část je možné vyjmout, pokud potřebujete mýt vysoké sklenice nebo lahve. Při vyjmutí pravé části koše na příbory postupujte následovně.

1. Zdvihněte pravou část koše na příbory, aby byly obě části v rovině (viz obrázek **L1**).
2. Posuňte pravou část na levou tak, aby se úplně překrývaly (viz obrázek **L2**).
3. Vyjměte pravou část z koše na příbory směrem nahoru (viz obrázek **L3**).

## Příprava a vkládání nádobí

Používejte nádobí, které je označeno jako vhodné pro mytí v myčce.

U konkrétního nádobí zvolte program s nejnižší možnou teplotou.

Abyste zabránili poškození, nevynadávejte sklo a příbory z myčky ihned po skončení programu.

### Nádobí nevhodné do myčky:

- Příbory s dřevěnými, rohovinovými nebo perleťovými rukojetmi
- Plastové předměty, které nejsou odolné vůči teplotě
- Starší příbory s lepenými částmi, které nejsou odolné vůči teplotě
- Lepené příbory nebo nádobí
- Cínové nebo měděné předměty
- Křišťálové sklo
- Ocelové předměty podléhající korozi
- Dřevěné talíře
- Předměty vyrobené ze syntetických vláken

### Nádobí částečně vhodné do myčky:

- Některé typy skla mohou být po mnoha umytích matné.
- Stříbrné a hliníkové části mají tendenci se během mytí zbarvovat.
- Glazované vzory mohou při častém mytí vyblednout.

### Doporučení při vkládání nádobí do myčky

Pro dosažení nejlepšího výkonu myčky dodržujte tyto pokyny pro vkládání nádobí.

Odstraňte větší kusy zbytků jídla. Připálené potraviny v pánvích nechte odmočit. Nádobí není nutné oplachovat pod tekoucí vodou.

Předměty do myčky vkládejte následovně:

- Předměty, jako jsou šálky, sklenice, hrnce, pánve atd., musí směřovat dolů.
- Zakřivené předměty nebo předměty s prohlubněmi by měly být vkládány šikmo, aby voda mohla stékat.
- Veškeré nádobí je bezpečně naskládáno a nemůže se převrhnout.
- Veškeré nádobí je umístěno tak, aby se ramena mohla během mytí volně otáčet.
- Nádobí a příbory nesmí ležet jeden v druhém nebo se navzájem zakrývat.
- Aby nedošlo k poškození, neměly by se sklenice vzájemně dotýkat.
- Horní koš je určen pro uložení křehčího a lehčího nádobí, jako jsou sklenice, šálky na kávu a čaj.
- Nože s dlouhou čepelí uložené ve svislé poloze představují potenciální nebezpečí!
- Dlouhé a ostré příbory, jako jsou například porcovací nože, musí být v horním koši umístěny ve vodorovné poloze.
- Nepřetěžujte myčku nádobí. Je to důležité pro dobré výsledky a přiměřenou

spotřebu energie.



**Poznámka:**

Velmi malé kusy nádobí nemyjte v myčce. Mohou snadno vypadnout z koše a rozbít se.

### Vyjmutí nádobí

Doporučujeme vyprázdnit nejprve spodní koš a poté horní koš, abyste zabránili odkapávání vody z horního koše do spodního.



**Varování:**

Nádobí je velmi horké! Nechte nádobí asi 15 minut vychladnout před vyjmutím z myčky.

## POUŽITÍ MYČKY

---

### Základní ovládání

1. Ujistěte se, že je myčka správně zapojená a připojena ke zdroji napájení.
2. Vložte nádobí do myčky.
3. Nadávkujte mycí prostředek.
4. Zapněte myčku a zvolte požadovaný mycí program.
5. Zavřete dvířka myčky, stiskněte tlačítko Start/Cancel a spustí se mycí program.
6. Po dokončení mycího programu otevřete dvířka a nechte nádobí vychladnout, než je vyjmete z myčky.





### Zapnutí/vypnutí myčky



Myčku zapněte krátkým stisknutím tlačítka . Displej se rozsvítí.  
Po dokončení mycího programu se myčka automaticky vypne.

### Výběr mycího programu

Po zapnutí myčky stiskněte tlačítko vybraného mycího programu. Jeho kontrolka se rozsvítí.

## Tabulka mycích programů

Mycí program	Popis	Popis cyklu	Mycí prostředek Předmytí/hlavní mytí	Délka trvání (min)	Spotřeba energie (kW/h)	Spotřeba vody (l)	Leštidlo
<b>Automatický program</b> 	Automatická detekce mytí, lehce, normálně nebo silně zašpiněné nádobí, se zaschlými potravinami nebo bez nich.	Předmytí (45 °C) Hlavní mytí (55–65 °C) Opláchnutí 1 Opláchnutí 2 (50–65 °C) Sušení	5/19 g nebo 1 až 2 tablety	105- 179	0,93-1,47	10,3- 16,9	Ano
<b>Hygienický program 72°</b> 	Hygienický mycí cyklus pro silně znečištěné nádobí, se zaschlými potravinami nebo bez nich.	Předmytí (45 °C) Hlavní mytí (72 °C) Opláchnutí 1 Opláchnutí 2 (50 °C) Opláchnutí 3 (60–65 °C) Sušení	5/19 g nebo 1 až 2 tablety	165-175	1,62-1,72	16	Ano
<b>Tichý program</b> 	Pro skleněné a běžně zašpiněné nádobí. Provoz je tišší a je možné jej používat večer nebo v noci.	Hlavní mytí (50 °C) Opláchnutí 1 Opláchnutí 2 (60–65 °C) Sušení	5/19 g nebo 1 až 2 tablety	230- 240	0,95- 1,025	9,5	Ano
<b>ECO program</b> <b>ECO</b>	Jedná se o standardní program vhodný pro běžně zašpiněné nádobí, jako jsou hrnce, talíře, sklenice a lehce zašpiněné pánve.	Hlavní mytí (45 °C) Opláchnutí 1 Opláchnutí 2 (40 °C) Sušení	24 g nebo 1 až 2 tablety	280	0,559	9,0	Ano
<b>Intenzivní program</b> 	Pro nejsilněji zašpiněné nádobí a běžně zašpiněné hrnce, pánve, nádoby atd., se zaschlými potravinami.	Předmytí (45 °C) Hlavní mytí (60 °C) Opláchnutí 1 Opláchnutí 2 (50 °C) Opláchnutí 3 (60–65 °C) Sušení	5/19 g nebo 1 až 2 tablety	155-165	1,37-1,46	15,5	Ano
<b>90minutový program</b> 	Pro běžně zašpiněné nádobí, které vyžaduje krátký program	Hlavní mytí (55 °C) Opláchnutí 1 Opláchnutí 2 (55–60 °C) Sušení	5/19 g nebo 1 až 2 tablety	90-100	0,81- 0,865	9,0	Ano

Mycí program	Popis	Popis cyklu	Mycí prostředek Předmytí/hlavní mytí	Délka trvání (min)	Spotřeba energie (kWh)	Spotřeba vody (l)	Leštidlo
<b>Rychlý pro- gram</b> 	Pro mírně zašpiněné nádobí, které nevyžaduje sušení	Hlavní mytí (45 °C) Opláchnutí 1 Opláchnutí 2 (50 °C)	15 g nebo 1 tableta	45	0,71	9,0	Ne
<b>Předmytí</b> 	Předmytí nádobí k odstranění nečistot před následným mytím.	Předmytí	--	15	0,02	3,5	Ne
<b>Self Cleaning</b> 	Efektivní čištění myčky, bez vloženého nádobí.	Předmytí	20 g nebo 1 tableta	130- 140	1,245- 1,32	12,0	Ano



#### Poznámka:

ECO program (podle EN60436) je vhodný pro běžně zašpiněné nádobí a jedná se o nejúčinnější program z hlediska spotřeby energie a vody v souladu s právními předpisy EU o ekodesignu.

## Zkrácení mycího programu

Po výběru mycího programu stisknete tlačítko  pro zkrácení délky trvání mycího cyklu. Ikona zkrácení mycího cyklu se rozsvítí na displeji.

Tato funkce je dostupná u programů: hygienický program 72°, tichý program, ECO program, 90minutový program, intenzivní program a samočištění.

## Extra mytí

Po výběru mycího programu stisknete tlačítko  pro mytí velmi špinavého nádobí se zaschlými zbytky. Na displeji se rozsvítí ikona extra mytí.

Tato funkce je dostupná u následujících programů: hygienický program 72°, tichý program, ECO, intenzivní program, program 90 minut a program samočištění.

## Extra sušení

Po výběru mycího programu stisknete tlačítko  pro přidání funkce extra sušení. Na displeji se rozsvítí ikona extra sušení. Účinek sušení se díky zvýšené teplotě při posledním opláchnutí a delší době sušení zlepšuje. Tato funkce je dostupná u následujících programů: hygienický program 72°, tichý program, ECO, intenzivní program, program 90 minut a program samočištění.

## Odložené spuštění

Nastavte dobu, po jejímž uplynutí se myčka spustí.

Opakovaným stisknutím tlačítka  nastavte dobu odloženého spuštění od 1 do 24 hodin. Po zavření dvířek se spustí odpočítávání. Jakmile nastavená doba uplyne, myčka se spustí.

## Automatické otevření dvířek

Stiskněte současně tlačítka **Self Cleaning** a  pro zapnutí funkce automatického otevření dvířek po dokončení mycího cyklu. Tato funkce je vhodná, pokud nemáte možnost sami otevřít dvířka po dokončení mycího cyklu.

Po dokončení mycího cyklu se dvířka automaticky pootevrou, čímž zvýší efektivitu sušení.



### Poznámka:

Dvířka nesmí být blokována, tím by se poškodil zámek dvířek.

## Výběr mycího koše

Tato funkce je vhodná k mytí menšího množství nádobí buď v horním, nebo dolním koši.

Naplníte jeden z košů, zvolte program a opakovaným stisknutím tlačítka  vyberte buď horní koš (rozsvítí se ikona ) , nebo spodní koš (rozsvítí se ikona ) .

Po zavření dvířek se myčka spustí a v provozu bude pouze rameno vybraného koše.

## Změna mycího programu

Mycí program lze změnit pouze v případě, že byl spuštěn jen krátkou dobu. Jinak se již mohl uvolnit mycí prostředek nebo již byla vypuštěna voda s mycím prostředkem. V takovém případě je třeba myčku vypnout, zvolit nový program a znovu doplnit mycí prostředek.

Pro změnu mycího programu, který běží jen krátkou dobu, postupujte následovně:

1. Opatrně mírně pootevřete dvířka, abyste přerušili chod myčky, a vyčkejte, až se ramena zastaví. Nyní můžete dvířka více otevřít.
2. Stiskněte dlouze tlačítko Start/Cancel, abyste zrušili současný program.
3. Stiskněte tlačítko nového programu.
4. Zavřete dvířka myčky, stiskněte tlačítko Start/Cancel a program se spustí od začátku.

## Přidání nádobí

Zapomenuté nádobí lze přidat kdykoli před otevřením zásobníku na mycí prostředek. V takovém případě postupujte následovně:

1. Opatrně mírně pootevřete dvířka, abyste přerušili chod myčky, a vyčkejte, až se ramena zastaví. Nyní můžete dvířka více otevřít.
2. Vložte nádobí dovnitř.
3. Zavřete dvířka myčky a ta se spustí.



### Varování:

Buďte opatrní při otevírání dvířek. Z myčky může unikat horká pára. Hrozí riziko vážného opaření.

## Projekce zapnutí myčky

Během mytí se bude promítat světelná kontrolka. Ta bude blikat po dobu 5 minut od dokončení mycího cyklu a poté zhasne.

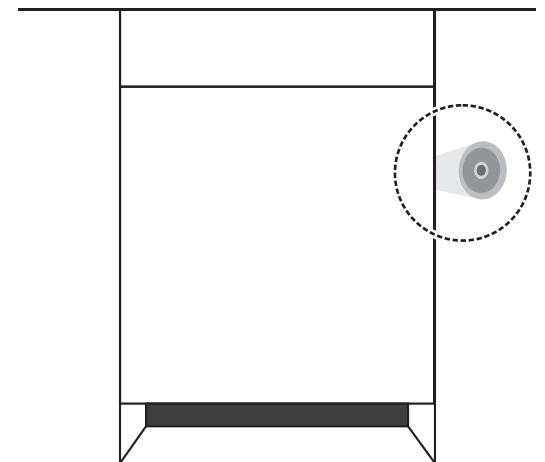

## Varovné ikony

Následující varovné ikony se mohou v průběhu používání myčky rozsvítit.

Varovná ikona	Význam	Řešení
	Je třeba doplnit leštadlo.	Doplňte leštadlo – viz část „ <b>Doplnění leštidla</b> “ v předchozí části návodu.
	Je třeba doplnit sůl.	Doplňte sůl – viz část „ <b>Doplnění soli</b> “ v předchozí části návodu.
	Přívod vody je zavřený.	Otevřete přívod vody.

## Ukazatelé spotřeby



### Spotřeba vody:

Indikátor spotřeby ukazuje spotřebu vody vybraného mycího programu. Čím více čárek se rozsvítí, tím vyšší je spotřeba vody.



### Spotřeba energie:

Indikátor spotřeby ukazuje spotřebu elektrické energie vybraného mycího programu. Čím více čárek se rozsvítí, tím vyšší je spotřeba elektrické energie.

## Úspora elektrické energie

Oplachování nádobí před vložením do myčky vede ke zvýšené spotřebě vody, a proto se nedoporučuje.

Mytí nádobí v myčce obvykle spotřebuje méně energie a vody než mytí nádobí v ruce, pokud je myčka používána podle pokynů v návodu.

# ČIŠTĚNÍ A ÚDRŽBA

Před čištěním nebo jakoukoli údržbou vždy spotřebič vypněte, odpojte zástrčku přívodního kabelu od síťové zásuvky.



## Varování:

Nikdy neponořujte spotřebič, přívodní kabel ani zástrčku přívodního kabelu do vody ani jiné tekutiny.

K čištění žádných částí spotřebiče nepoužívejte umělohmotné nebo kovové drátěnky, hrubé čisticí prostředky, chemikálie, benzín, rozpouštědla ani jiné podobné látky. Mohlo by dojít k vážnému narušení povrchové úpravy.

## Dvířka a těsnění dvířek

Pravidelně čistěte dvířka a těsnění dvířek pomocí mírně navlhčené měkké houbičky, abyste odstranili nečistoty a zbytky potravin. Při vkládání nádobí do myčky, mohou zbytky potravin a nápojů odkapávat po stranách dvířek myčky. Tyto povrchy jsou mimo mycí skříň a nejsou přístupné vodě z ramen. Jakékoli usazeniny by měly být setřeny před zavřením dveří.

## Ovládací panel

Otřete ovládací panel pomocí mírně navlhčené měkké houbičky v případě potřeby.



## Varování:

Abyste zabránili vniknutí vody do dveřního zámku a elektrických součástí, nepoužívejte žádný čistič ve spreji.

Nikdy nepoužívejte abrazivní čisticí prostředky nebo drátěnky na vnější povrchy, protože by mohly poškrábat povrch. Některé papírové ručníky mohou také poškrábat nebo zanechat stopy na povrchu.

## Filtrační jednotka

Filtrační jednotka v dolní části myčky zadržuje hrubé nečistoty z mycího cyklu, včetně cizích předmětů, jako jsou párátko nebo úlomky. Nahromaděné hrubé nečistoty mohou způsobit ucpání filtrů. Pravidelně kontrolujte filtrační jednotku, odstraňte cizí předměty a v případě potřeby ji vyčistěte čistou vodou. Při čištění filtrů postupujte následovně.

1. Držte hrubý filtr a otočte jím proti směru hodinových ručiček, abyste jej odblokovali. Zvedněte filtr nahoru a vyjměte jej z myčky (viz obrázek **M1**).
2. Jemný filtr lze vytáhnout ze spodní části. Hrubý filtr lze od hlavního filtru oddělit jemným stisknutím jazyčků v horní části a vytažením (viz obrázek **M2: 1.** Hrubý filtr; **2.** Hlavní filtr; **3.** Jemný filtr).
3. Větší zbytky jídla lze vyčistit opláchnutím filtru pod tekoucí vodou. Pro důkladnější čištění použijte měkký čisticí kartáč (viz obrázek **M3**).
4. Složte filtry v opačném pořadí, vložte do spodní části myčky a otočte ve směru hodinových ručiček (viz obrázek **M4**).



## Varování:

Filtry příliš neutahujte. Vraťte filtry bezpečně zpět, jinak by se do vnitřního potrubí mohly dostat hrubé nečistoty a způsobit ucpání.

Nikdy nepoužívejte myčku bez nasazených filtrů. Nesprávná výměna filtru může snížit výkon myčky a poškodit nádobí a přístroje.



## Ramena s tryskami

Ramena s tryskami je nutné pravidelně čistit, protože chemikálie z tvrdé vody mohou ucpat trysky a ložiska ramen.

Při čištění ramen postupujte následovně.

1. Horní rameno odstraníte tak, že podržíte matici uprostřed a budete otáčet ramenem proti směru hodinových ručiček, abyste jej vyjmuli (viz obrázek **N1**).
2. Spodní rameno odstraníte tak, že vytáhnete rameno směrem nahoru (viz obrázek **N2**).
3. Umyjte ramena v mýdlové teplé vodě a použijte měkký kartáč k čištění trysek (viz obrázek **N3**).
4. Čistá ramena nasadte zpět.

## Ochrana proti zamrznutí

Pokud je myčka instalována v místnosti, která není vybavena topením, kde teplota může klesnout k 0 °C, je nutné provést opatření proti zamrznutí. Po dokončení mycího cyklu postupujte následovně:

Odpojte napájecí přívod od zdroje napájení.

Vypněte přívod vody a odpojte přívodní hadici.

Vypusťte vodu z přívodní hadice a vodního ventilu. K zachycení vody použijte kbelík.

Znovu připojte přívodní hadici k přívodu vody.

Vyjměte filtrační jednotku a pomocí houby vytřete vodu z myčky.

## Po každém použití

Po každém použití vypněte přívod vody a nechte dvířka mírně otevřená, aby se uvnitř myčky netvořily vlhkost a nepříjemný zápach.

## Vnitřní prostor myčky

Vnitřní prostor myčky otřete houbičkou, mírně navlhčenou v teplé vodě s octem nebo se speciálním prostředkem na čištění myček.

## Dlouhodobé vyřazení z provozu

Pokud nebudete myčku dlouhodobě používat, spusťte libovolný mycí cyklus naprázdno.

Poté odpojte napájecí přívod od zdroje napájení, vypněte přívod vody a nechte dvířka mírně otevřená, aby se uvnitř myčky netvořily vlhkost a nepříjemný zápach. Tím také prodloužíte životnost těsnění, které nebude nadměrně namáháno.

## Přemístění myčky

Myčku přemístěte ve vertikální poloze. Doporučujeme, aby ji přenášely dvě dospělé osoby. Pouze v případě nutnosti je možné myčku naklonit.

## Uložení

Před uložením se ujistěte, že jsou spotřebič i jeho příslušenství vychladlé a čisté.

Spotřebič a jeho příslušenství uložte na suché a dobře větrané místo mimo dosah dětí nebo domácích mazlíčků.

Na spotřebič nepokládejte žádné předměty.

## ŘEŠENÍ PROBLÉMŮ

Problém	Příčina	Řešení
Myčka se nezapnula.	Pojistka je vyhořelá nebo je spadlý jistič.	Vyměňte pojistku nebo nahodte jistič. Odpojte další zařízení, která jsou ve stejném elektrickém obvodu jako myčka.
	Myčka není zapnutá.	Ujistěte se, že jste myčku zapnuli tlačítkem  a zavřeli jste dvířka. Ujistěte se, že je vidlice správně vložena v síťové zásuvce.
	Tlak vody je nízký.	Zkontrolujte, zda je přírodní hadice správně připojena a přívod vody je otevřený.
	Dvířka myčky nejsou správně zavřená.	Zavřete dvířka a mírně na ně zatlačte, až zacvaknou.
V myčce zůstala voda a nebyla odčerpána.	Vypouštěcí hadice je překroucená nebo je na ní cizí předmět.	Zkontrolujte vypouštěcí hadici.
	Filtr je ucpaný.	Vyčistěte filtr.
	Kuchyňský sifon je ucpaný.	Zkontrolujte sifon a ujistěte se, že voda volně odtéká. Pokud je problém v sifonu, který neodtéká, obraťte se na instalatéra.
Uvnitř myčky se tvoří pěna.	Použili jste nesprávný mycí prostředek.	Používejte pouze speciální mycí prostředky pro myčky nádobí. Pokud k tomu dojde, otevřete myčku a nechte odpařit pěnu. Na dno myčky přidejte 1 l studené vody. Zavřete dvířka myčky a zvolte libovolný cyklus. Zpočátku myčka vypustí vodu. Po dokončení fáze vypouštění otevřete dvířka a zkontrolujte, zda pěna zmizela. V případě potřeby akci opakujte.
	Leštidlo je rozlité.	Vždy otřete rozlité leštidlo, když jej doplňujete.
Vnitřní prostor myčky je plný skvrn.	Použili jste mycí prostředek s barvivem.	Ujistěte se, že mycí prostředek neobsahuje barvivo.

Problém	Příčina	Řešení
Na vnitřním prostoru myčky je bílý povlak.	Jedná se o vodní kámen.	K čištění vnitřního prostoru použijte vlhký měkký hadřík s prostředkem na mytí nádobí. Nasadte si gumové rukavice. Nikdy nepoužívejte jiný čisticí prostředek než prostředek na mytí nádobí, jinak by mohl způsobit pěníení nebo tvorbu pěny.
Na příborech jsou skvrny rzi.	Příbory nejsou odolné proti korozi.	Nemyjte je v myčce.
	Po přidání soli do myčky nádobí nebyl spuštěn program. Do mycího cyklu se dostaly stopy soli.	Vždy spusťte mycí program po doplnění soli.
	Víko zásobníku na sůl je povolený.	Zavřete víko zásobníku na sůl.
Při mytí je slyšet klapavý zvuk.	Rameno klepe o kus nádobí v koši.	Přerušte chod myčky a přemístěte kus nádobí, který překáží.
Při mytí je slyšet chrastivý zvuk.	Kus nádobí je v koši uvolněný.	Přerušte chod myčky a přemístěte kus nádobí, který je uvolněný.
Ve vodovodním potrubí je slyšet klapavý zvuk.	To může být způsobeno instalací na místě nebo průřezem potrubí.	Nemá to vliv na funkčnost myčky. V případě pochybností se obraťte na instalatéra.
Nádobí není čisté.	Nádobí nebylo správně vloženo.	Vložte nádobí správně – viz část „ <b>NAPLNĚNÍ KOŠŮ</b> “.
	Zvolili jste nesprávný program.	Volte program podle množství nádobí i míry jeho zašpinění.
	Vložili jste málo mycího prostředku.	Zvyšte množství mycího prostředku nebo použijte jiný.
	Kusy nádobí brání ramenu v pohybu.	Přeskládejte nádobí a zkontrolujte, že se ramena volně otáčejí.
	Filtrační jednotka není čistá nebo není správně namontována v myčce. To může způsobit zablokování trysek ramene.	Vyčistěte a umístěte správně filtrační jednotku. Vyčistěte trysky ramene.

<b>Problém</b>	<b>Příčina</b>	<b>Řešení</b>
Na skle je matný povlak.	Voda je měkká a používáte hodně mycího prostředku.	Používejte menší množství mycího prostředku, pokud máte měkkou vodu. Nebo vyberte kratší program pro sklo.
Na nádobí i skle jsou bílé tečky.	Voda v myčce je tvrdá.	Zkontrolujte nastavení tvrdosti vody a doplňte sůl.
Na nádobí jsou černé a šedé skvrny.	Hliníkové nádobí se dotýkalo nádobí.	K odstranění těchto stop použijte jemný abrazivní čisticí prostředek.
V zásobníku zůstává mycí prostředek.	Nádobí zablokovalo víčko zásobníku a to se neotevřelo.	Přeskládejte nádobí.
Nádobí není suché.	Nádobí není správně vloženo.	Pokud se na nádobí objeví zbytky mycího prostředku, používejte rukavice, abyste předešli podráždění pokožky.
	Nádobí jste vyjmuli příliš brzy.	Nevyjímejte nádobí ihned po mytí. Dvířka mírně pootevřete, aby mohla pára vycházet ven. Nádobí vyjměte, až bude teplota uvnitř bezpečná na dotek. Nejprve vyložte spodní koš, abyste zabránili kapající vodě z horního koše.
	Zvolili jste nesprávný program.	Volte program podle množství nádobí i míry jeho zašpinění.
	V myčce jsou přístroje s nekvalitním povrchem.	Vypouštění vody je v tomto případě obtížnější. Přístroje nebo nádobí tohoto typu nejsou vhodné pro mytí v myčce nádobí.

Pokud problém není uveden v tabulce výše nebo se problém nepodařilo vyřešit, vypněte spotřebič, odpojte zástrčku přívodního kabelu od sítové zásuvky a obraťte se na autorizované servisní středisko.

<b>Chybový kód</b>	<b>Význam</b>	<b>Řešení</b>
E1	Dlouhá doba přívodu vody.	Přívod vody není otevřený nebo je omezen přívod vody, případně je tlak vody příliš nízký.
E3	Nebylo dosaženo požadované teploty.	Závada na topném tělese.
E4	Přetečení.	Některá část myčky teče.

Chybový kód	Význam	Řešení
E8	Porucha orientace rozdělovacího ventilu.	Obratťe se autorizovaný servis, musí se otevřít okruh nebo přerušit rozdělovací ventil.
Ec	Porucha řídicího systému mytí.	Obratťe se na autorizovaný servis, musí se zkontrolovat/vyměnit základní deska, příp. motor.
Ed	Porucha komunikace mezi hlavní deskou s obvody displeje.	Obratťe se na autorizovaný servis, musí se rozpojit obvod nebo přerušit vedení pro komunikaci.

**Varování:**

Pokud dojde k přetečení, nejdříve zavřete hlavní přívod vody, než zavoláte autorizovaný servis.

Pokud se voda nachází v dolní části myčky z důvodu přetečení nebo menšího úniku vody, je nutné vodu odčerpát, než myčku zapnete.

Pokud není možné chybové hlášení odstranit, obraťte se na autorizovaný servis.

# Informační list výrobku

NAŘÍZENÍ KOMISE V PŘENESENÉ PRÁVOMOCI (EU) 2019/2017 o uvádění spotřeby energie na energetických štítcích myček nádobí pro domácnost

**Název nebo ochranná známka dodavatele:** Siguro

**Adresa dodavatele:** PL - SIGURO, Jankovcova 1522/53 17000 Praha Holešovice Česká republika

**Identifikační značka modelu:** SGR-DW-B605S

## Obecné parametry výrobku:

Parametr	Hodnota	Parametr	Hodnota	
Jmenovitá kapacita <sup>(a)</sup> (ps)	16	Rozměry v cm	Výška	82
			Šířka	60
			Hloubka	55
EEl <sup>(a)</sup>	31,9	Třída energetické účinnosti <sup>(a)</sup>	A	
Index čistící schopnosti <sup>(a)</sup>	1,125	Index sušící schopnosti <sup>(a)</sup>	1,065	
Spotřeba energie v kWh [na cyklus], na základě programu „eco“ při použití napuštěné studené vody. Skutečná spotřeba energie bude záviset na tom, jak je spotřebič používán.	0,559	Spotřeba vody v litrech [na cyklus], na základě programu „eco“. Skutečná spotřeba vody bude záviset na tom, jak je spotřebič používán, a na tvrdosti vody.	9,0	
Doba trvání programu <sup>(a)</sup> (h:min)	4:40	Typ	vestavná	
Úroveň emisí hluku šířeného vzduchem <sup>(a)</sup> (dB(A) re 1 pW)	43	Třída emisí hluku šířeného vzduchem <sup>(a)</sup>	B	
Vypnutý stav (W) (v příslušných případech)	0,00	Pohotovostní režim (W) (v příslušných případech)	0,49	
Odložený start (W) (v příslušných případech)	1,00	Pohotovostní režim při připojení na síť (W) (v příslušných případech)	-	

**Minimální doba trvání záruky nabízená dodavatelem:** 36 měsíců

## Další informace:

Odkaz na internetové stránky dodavatele, kde jsou uvedeny informace podle přílohy II bodu 6 nařízení Komise (EU) 2019/2022: [www.siguro.cz](http://www.siguro.cz)

<sup>(a)</sup> pro program „eco“.

Model uvedený na unijní trh od 01/11/2024.



**Registrační číslo v registru EPREL:** 2061143

<https://eprel.ec.europa.eu/qr/2061143>

**Dodavatel:** Alza.cz a.s. (Výrobce)

**Internetové stránky:** [www.alza.cz](http://www.alza.cz)

**Péče o zákazníky:**

**Název:** PL - SIGURO

**Internetové stránky:** [www.siguro.cz](http://www.siguro.cz)

**E-mail:** [siguro@alza.cz](mailto:siguro@alza.cz)

**Telefon:** 225 340 111

**Adresa:**

Jankovcova 1522/53 17000 Praha Holešovice Česká republika

**Ďakujeme, že ste si kúpili spotrebič značky SIGURO. Sme vďační za vašu dôveru a je nám radosťou predstaviť vám prístroj na ďalších stránkach a oboznámiť vás so všetkými jeho funkciami a spôsobmi použitia.**

Veríme v spravodlivú a zodpovednú spoločnosť, a preto spolupracujeme iba s dodávateľmi, ktorí spĺňajú naše prísne kritériá na ochranu záujmu zamestnancov, prevenciu ich zneužívania a férové pracovné podmienky.

Ak potrebujete pomôcť s rozsiahlou údržbou alebo opravou výrobku, ktorá vyžaduje zásah do jeho vnútorných častí, je vám k dispozícii náš autorizovaný servis na e-mailovej adrese siguro@alza.cz alebo operátori na infolinke predajcu. Pre vaše pohodlie pri riešení akýchkoľvek problémov s výrobkom sme tieto kontaktné miesta zjednotili a vyššie uvedené kontakty je možné využiť aj v prípade všetkých reklamácií alebo pozáručného servisu.

Najnovšiu verziu návodu na použitie nájdete na stránkach [www.siguro.net](http://www.siguro.net).

## BEZPEČNOSTNÉ INFORMÁCIE



**Pred použitím si, prosím, pozorne prečítajte tento manuál a uschovajte ho na budúce použitie.**

1. Tento spotrebič môžu používať deti vo veku 8 rokov a staršie a osoby so zníženými fyzickými, zmyslovými alebo mentálnymi schopnosťami alebo nedostatkom skúseností a znalostí, ak sú pod dozorom alebo boli poučené o používaní spotrebiča bezpečným spôsobom a rozumejú prípadným nebezpečenstvám.
2. Deti sa so spotrebičom nesmú hrať.
3. Čistenie a údržbu vykonávanú používateľom nesmú vykonávať deti bez dozoru.
4. Ak je napájací prívod poškodený, musí ho nahradiť výrobca, jeho servisný technik alebo podobne kvalifikovaná osoba, aby sa zabránilo vzniku nebezpečnej situácie.
5. Táto umývačka riadu je určená pre 16 súprav riadu.
6. Dvierka sa nemajú nechávať v otvorenej polohe, pretože to predstavuje nebezpečenstvo potknutia.
7. Pri plnení umývačky dodržujte pokyny, ktoré sú uvedené v tomto návode.
8. **VÝSTRAHA:** Nože a ostatné potreby pre domácnosť s ostrými hrotmi sa musia ukladať do koša s hrotmi smerujúcimi dole alebo umiestniť vo vodorovnej polohe.
9. Tento spotrebič je určený na použitie v domácnosti a podobných priestoroch, ako sú:
  - kuchynské kúty v obchodoch, kanceláriách a na ostatných pracoviskách;



- budovy v poľnohospodárstve;
  - hotely, motely a iné obytné prostredia, kde sú hostia;
  - podniky zaistujúce nocľah s raňajkami.
10. Pri umývačkách riadu vybavených vetracími otvormi v spodnej časti sa musí zaistiť, aby tieto otvory neboli zakryté kobercom.
  11. Inštaláciu umývačky a opravu smie vykonávať iba kvalifikovaná osoba.
  12. Obalový materiál môže byť nebezpečný pre deti!
  13. Zaistite, aby sa deti so spotrebičom nehrali.
  14. Tento spotrebič je určený iba na použitie vnútri budovy. Nepoužívajte ho vonku.
  15. Tento spotrebič je určený na umývanie riadu. Nepoužívajte ho na iný účel, než na ktorý je určený, nepoužívajte ho na komerčné alebo laboratórne účely.
  16. Je zakázané tento spotrebič upravovať alebo prestavovať na iný účel.
  17. Aby ste zabránili úrazu elektrickým prúdom, neponárajte spotrebič, napájací prívod ani vidlicu do vody alebo inej tekutiny.
  18. Spotrebič musí byť uzemnený. V prípade poruchy alebo havárie uzemnenie zníži riziko úrazu elektrickým prúdom tým, že zaistí najmenší odpor elektrického prúdu. Tento spotrebič je vybavený zástrčkou s uzemňovacím vodičom.
  19. Zástrčka musí byť zapojená do vhodnej zásuvky, ktorá je inštalovaná a uzemnená v súlade so všetkými miestnymi predpismi a nariadeniami.
  20. Nesprávne pripojenie uzemňovacieho vodiča môže mať za následok riziko úrazu elektrickým prúdom.
  21. Ak máte pochybnosti o správnom uzemnení spotrebiča, obráťte sa na kvalifikovaného elektrikára alebo servisného zástupcu.
  22. Zástrčku napájacieho prívodu neupravujte. Ak je nutné zástrčku vymeniť, obráťte sa na kvalifikovaného elektrikára.
  23. Pred zapojením vidlice napájacieho prívodu do sieťovej zásuvky sa uistite, že napätie uvedené na typovom štítku je zhodné s napätím vo vašej zásuvke.
  24. Zapájajte vidlicu napájacieho prívodu iba do riadne uzemnenej sieťovej zásuvky. Odporúčame zapojiť spotrebič do samostatného obvodu.
  25. Nedotýkajte sa napájacieho prívodu a vidlice mokrými alebo vlhkými rukami.
  26. Napájací prívod nadmerne neohýbajte ani naň neumiestňujte žiadne predmety.
  27. Nepoškodzujte ovládacie prvky.
  28. Spotrebič je potrebné pripojiť k hlavnému vodovodnému ventilu pomocou nových hadicových súprav. Staré súpravy by sa nemali znovu používať.
  29. Hadicu vedte rovno, nadmerne ju neohýbajte. Hadicu nepredlžujte ani nenastavujte. Ak jej dĺžka nie je dostačujúca, kúpte novú hadicu zodpovedajúcej dĺžky.
  30. Z dôvodu úspory energie sa spotrebič v pohotovostnom režime po 15 minútach automaticky vypne bez zásahu používateľa.
  31. Maximálny prípustný vstupný tlak vody je 1 MPa.
  32. Minimálny prípustný vstupný tlak vody je 0,04 MPa.





33. Na dvierka alebo na koše si nesadajte ani na ne nestúpajte. Spotrebič by sa mohol prevrátiť dopredu.
34. Nepoužívajte spotrebič, ak nie sú všetky krycie panely správne nasadené.
35. Ak je spotrebič v prevádzke, otvárajte dvierka veľmi opatrne, hrozí nebezpečenstvo vystreknutia vody. Na otvorené dvierka nekladte žiadne ťažké predmety. Spotrebič by sa mohol prevrátiť dopredu.
36. Umiestnite ostré predmety tak, aby nedošlo k poškodeniu tesnenia.
37. Používajte iba umývacie a oplachovacie prostriedky, ktoré sú určené pre umývačky riadu. Nepoužívajte mydlo, pracie prostriedky ani iné čistiace prostriedky.
38. Niektoré umývacie prostriedky do umývačiek riadu sú silne alkalické. Pri požití môžu byť veľmi nebezpečné. Zabráňte kontaktu s pokožkou a očami. Deti musia byť pod dohľadom, keď sú dvierka otvorené.
39. Po dokončení umývacieho cyklu skontrolujte, či na umývačke nezostali zvyšky umývacieho prostriedku.
40. V umývačke umývajte iba riad, ktorý je označený nápisom „vhodný na umývanie v umývačke riadu“ alebo jeho ekvivalentom, a to obzvlášť pri plastovom riade. Skontrolujte pokyny výrobcu riadu.
41. Spotrebič vypnite a odpojte od zdroja napájania, ak ho nebudete dlhodobo používať, pred čistením, údržbou alebo premiestnením.
42. Na čistenie vonkajšieho povrchu používajte iba mäkkú hubku, mierne navlhčenú v teplej vode s trochou neutrálneho čistiaceho prostriedku. Utrite suchou utierkou.
43. Umývačku neopravujte sami. Neobsahuje diely, ktoré by mohol používateľ sám opraviť. Obráťte sa na autorizovaný servis v prípade poruchy alebo poruchy.

## Prehľad



- 1 Vnútorne potrubie
- 2 Zásobník na soľ
- 3 Zásobník na umývací prostriedok a leštadlo
- 4 Horné rameno s dýzami
- 5 Vnútorne svetlo
- 6 Spodné rameno s dýzami
- 7 Filter
- 8 Kôš na príbory
- 9 Horný kôš so stredným tryskovým ramenom
- 10 Spodný kôš

## Ovládací panel

- 11 Tlačidlo  : zapnutie/vypnutie
- 12 Tlačidlá umývacieho programu
- 13 Samočistiace tlačidlo
- 14 Tlačidlá možností
- 15 Tlačidlo  : výber umývania horného alebo spodného koša
- 16 Varovné ikony doplnenia leštidla a soli
- 17 Ikony horného a dolného koša
- 18 Displej
- 19 Ukazovatele spotreby
- 20 Tlačidlo  : odložené spustenie
- 21 Tlačidlo  : spustiť/zrušiť umývací program

## INŠTALÁCIA



### Varovanie:

Pred inštaláciou odpojte vidlicu napájacieho prívodu od sieťovej zásuvky. Inak hrozí riziko úrazu elektrickým prúdom alebo smrťou.



### Varovanie:

Inštaláciu hadicových súprav a elektrického zapojenia smú vykonávať iba kvalifikované osoby.



### Varovanie:

Nepoužívajte predlžovací kábel, adaptéry ani viacnásobné zásuvky. Za žiadnych okolností neodstraňujte uzemňovací vodič.

## Výber miesta inštalácie

Umývačka musí byť umiestnená na plochej a rovnej podlahe, aby bola zaistená jej stabilita. Inak sa dvierka nebudú správne zatvárať. Umiestnite ju do blízkosti prívodu a odtoku vody. Majte na pamäti, že po inštalácii umývačky už nebude možné pripojenie meniť.

Požiadavky na rozmery nájdete na obrázku **A**.

Umývačku umiestnite na miesto, kde do nej bude možné ľahko dávať riad a vyberať ho. Nedávajte ju do miest, kde okolitá teplota klesá pod 0 °C.

Pred odstránením obalových materiálov a umiestnením spotrebiča si prečítajte všetky upozornenia na obaloch.

Umývačku nedržte za dvere alebo panel.

Presvedčte sa, že hadice na prívod a odvod vody nie sú prehnuté alebo zaseknuté a že umývačka pri umiestňovaní nestojí na napájacom prívode.

Umývačku vyrovnajte, než ju budete používať.

Dekoratívny panel nainštalujte podľa pokynov v tomto návode. Inak sa dvierka nemusia otvárať správne a môže dochádzať k úniku pary.

## Pripojenie k prívodu vody

Uistite sa, že je kohútik prívodu vody zatvorený a vidlica je odpojená od sieťovej zásuvky.

Používajte prívodnú hadicu (závit  $\frac{3}{4}$ ) ku kohútiku studenej vody a riadne dotiahnite.

Uistite sa, že je pevne pripevnená.

Hadicu na prívod vody pripojte priamo ku kohútiku. Tlak v kohútiku musí byť minimálne 0,03 MPa a maximálne 1 MPa. Ak tlak prekročí 1 MPa, musí byť medzi spojky inštalovaný tlakový ventil.

Ak budete používať novú hadicu alebo ste ju dlhšie používali, nechajte vodu odtiecť, aby ste sa uistili, že je voda čistá. Tým predídete riziku zablokovania prívodu vody a poškodenia spotrebiča.

Použite hadicu na prívod vody dodanú s vašou umývačkou, nepoužívajte hadicu zo starej umývačky, staré, ohnuté alebo poškodené hadice. Hadicu vedte rovno, neohýbajte ju ani neprekladajte.

Po zapojení otvorte kohútik prívodu vody a skontrolujte, či neuniká voda.



### Varovanie:

Prívodnú hadicu nenastavujte ani nepredlžujte. Ak jej dĺžka nie je dostatočujúca, je nutné kúpiť novú hadicu s rovnakým závitom.

## Bezpečnostná prívodná hadica

Bezpečnostná prívodná hadica sa skladá z dvojitých stien. Systém zaručuje blokáciu prietoku vody v prípade, že sa prívodná hadica poškodí.



### Varovanie:

Hadica pripojená k vodovodnému kohútiku môže prasknúť, ak je inštalovaná na rovnakom vodovodnom potrubí ako umývačka riadu. V takom prípade odporúčame hadicu odpojiť a otvor upchať.

Pri pripojení bezpečnostnej prívodnej hadice postupujte nasledovne:

1. Vytiahnite bezpečnostnú prívodnú hadicu z úložného priestoru umiestneného v zadnej časti umývačky.
2. Utiahnite skrutky bezpečnostnej prívodnej hadice ku kohútiku so závitom  $\frac{3}{4}$ “.
3. Otvorte prívod vody pred spustením umývačky.

Pri odpojení bezpečnostnej prívodnej hadice postupujte nasledovne:

1. Vypnite prívod vody.
2. Odskrutkujte skrutky bezpečnostnej prívodnej hadice od kohútika.

## Pripojenie vypúšťacej hadice

Vypúšťaciu hadicu je možné napojiť buď do odtoku vody, alebo do sifónu drezu (pozri-

te obrázok **B**).

Hadicu vedte rovno, neohýbajte ju ani neprekladajte.

1. **Odtok vody:** Minimálny priemer odtoku musí byť 4 mm. Koniec vypúšťacej hadice zasunite do odtoku vody a uistite sa, že je tu správne zaistená, aby nedošlo k úniku vody.
2. **Sifón drezu:** Vypúšťacia hadica musí byť umiestnená vo výške maximálne 1 000 m. Pripojte koniec vypúšťacej hadice k otvoru v sifóne a uistite sa, že je správne pripevnená, aby nedošlo k úniku vody.



**Varovanie:**

Vypúšťaciu hadicu nenastavujte ani nepredlžujte. Ak jej dĺžka nie je dostatočujúca, je nutné kúpiť novú hadicu.



**Varovanie:**

Voľný koniec hadice nesmie byť ponorený do vody, aby nedochádzalo k spätnému toku vody.

## Elektrické zapojenie

Napätie umývačky je 220 – 240 V. Pred zapojením vidlice napájacieho prívodu do sieťovej zásuvky sa uistite, že napätie uvedené na typovom štítku je zhodné s napätím vo vašej zásuvke.

Použite odporúčanú poistku 10 A/13 A/16 A. Odporúčame zapojiť umývačku do samostatného elektrického obvodu.

Spotrebič musí byť uzemnený. V prípade poruchy alebo havárie uzemnenie zníži riziko úrazu elektrickým prúdom tým, že zaistí najmenší odpor elektrického prúdu. Tento spotrebič je vybavený zástrčkou s uzemňovacím vodičom.

Zástrčka musí byť zapojená do vhodnej zásuvky, ktorá je inštalovaná a uzemnená v súlade so všetkými miestnymi predpismi a nariadeniami.

Nesprávne pripojenie uzemňovacieho vodiča môže mať za následok riziko úrazu elektrickým prúdom.

Ak máte pochybnosti o správnom uzemnení spotrebiča, obráťte sa na kvalifikovaného elektrikára alebo servisného zástupcu.

Zapájajte vidlicu napájacieho prívodu iba do riadne uzemnenej sieťovej zásuvky. Odporúčame zapojiť spotrebič do samostatného obvodu.

## Inštalácia dekoračného panelu

Nainštalujte háčiky na dekoračný panel (pozrite obrázok **C1**).

Vložte háčik do štrbiny na vonkajšej strane dvierka umývačky (pozrite obrázok **C2**).

Opatrne zatlačte na hornú časť dekoračného panelu, aby ste zaistili háčiky a pripevnili panel k dvierkam umývačky.

## Vyrovnanie umývačky

Umývačka musí byť vyrovnaná, aby bola zaistená jej bezpečná prevádzka.

Umiestnite vodováhu na dvierka a kolajniciu vnútri (pozrite obrázok **D**) a skontrolujte, či je umývačka v rovine.

Vyrovnajzte umývačku pomocou troch nivelačných nôh (pozrite obrázok **D**). Zadnú nohu je možné nastaviť z prednej časti umývačky otáčaním skrutky uprostred základne umývačky pomocou skrutkovača (pozrite obrázok **D**). Na nastavenie predných nôh použite plochý skrutkovač a otáčajte prednými nohami, kým nebude umývačka vyrovnaná.

Pri vyrovňovaní umývačky dávajte pozor, aby sa umývačka neprevrátila.

Maximálna výška nôh je 50 mm.

## Postup inštalácie umývačky

1. Pod pracovnú plochu skrinky pripevnite kondenzačnú lištu. Uistite sa, že je kondenzačná lišta v jednej rovine s okrajom pracovnej plochy.
2. Pripojte prírodnú hadicu k prívodu studenej vody.
3. Pripojte vypúšťaciu hadicu.
4. Pripojte napájací kábel.
5. Umiestnite umývačku do skrinky.
6. Vyrovnajte umývačku riadu.
7. Nainštalujte dekoračný panel na dvierka umývačky.
8. Upravte napnutie pružín dvierok
9. Umývačka musí byť zaistená na svojom mieste. To je možné vykonať dvoma spôsobmi (pozrite obrázok **E**):
  - a) **Bežná pracovná doska:** Vložte inštalačný hák do drážky bočnice a zaistite ho k pracovnej ploche pomocou skrutiek.
  - b) **Mramorová alebo žulová pracovná doska:** Pripevnite bočnicu pomocou skrutiek.

## PRÍPRAVA UMÝVAČKY NA POUŽITIE

Pred prvým použitím umývačky je nutné:



- Nastaviť tvrdosť vody;
- Naplniť zásobník na soľ;
- Naplniť zásobník na leštidlo.

### Nastavenie tvrdosti vody

Tvrdosť vody je nutné nastaviť ručne pomocou voliča tvrdosti vody. Tento údaj slúži ako referencia pre systém zmäkčovadla vody, ktorý odstraňuje minerály a soli z vody, ktoré by mali škodlivý alebo nepriaznivý vplyv na prevádzku umývačky. Čím viac minerálov voda obsahuje, tým je voda tvrdšia. Tvrdosť vody by mala byť nastavená podľa použitej vody v umývačke. Tvrdosť vody zistíte buď vykonaním testu tvrdosti vody (nie je súčasťou balenia), alebo u svojho dodávateľa pitnej vody.

Východiskové nastavenie tvrdosti vody z továrne je H3.

Pri nastavení tvrdosti vody postupujte nasledovne:

1. Otvorte dvierka a zapnite umývačku tlačidlom .
2. Počas 60 sekúnd, čo ste umývačku zapli, stlačte a podržte tlačidlo **Self Cleaning na aspoň 5 sekúnd**. Tým vstúpíte do režimu nastavenia tvrdosti vody.
3. Opakovaným stlačením tlačidla **Self Cleaning** nastavte tvrdosť vody: H3 – H4 – H5 – H6 – H1 – H2 – H3.
4. Stlačte tlačidlo , aby ste uložili nastavenie. Umývačka sa vypne.

## Tabuľka tvrdosti vody

Tvrdosť vody				Nastavenie tvrdosti vody	Regenerácia po každom X. programe*	Spotreba soli (g/cyklus)
Nemecký °dH	Francúzsky °fH	Anglický °e	Mmol/l			
0 – 5	0 – 9	0 – 6	0 – 0,94	H1	Bez regenerácie	0
6 – 11	10 – 20	7 – 14	1,0 – 2,0	H2	10	9
12 – 17	21 – 30	15 – 21	2,1 – 3,0	H3	5	12
18 – 22	31 – 40	22 – 28	3,1 – 4,0	H4	3	20
23 – 34	41 – 60	29 – 42	4,1 – 6,0	H5	2	30
35 – 55	61 – 98	43 – 69	6,1 – 9,8	H6	1	60

1 °dH = 1,25 Mmol/l; 1 °e = 1,78 Mmol/l; 1 °fH = 0,178 Mmol/l

\* Každý cyklus s regeneráciou spotrebuje navyše 2,0 l vody, spotreba energie sa zvýši o 0,02 kWh a program sa predĺži o 4 minúty.

## Zásobník na soľ

Používajte iba soľ, ktorá je špeciálne určená pre umývačky riadu! Inak môže dôjsť k poškodeniu systému na zmäkčovanie vody a samotnej umývačky.

Soľ doplňujte vždy pred spustením umývacieho cyklu. Tým sa zabráni tomu, aby na dne umývačky zostali určitý čas zrnká soli alebo slanej vody, ktoré by mohli spôsobiť koróziu.

Pri plnení zásobníka na soľ postupujte nasledovne:

1. Vyberte spodný kôš a odkrutkujte viečko zásobníka (pozrite obrázok **F1**).
2. Nasypťe približne 1,5 kg soli do umývačky (pozrite obrázok **F2**).
3. Naplňte zásobník na soľ vodou až po jeho maximálnu úroveň (pozrite obrázok **F3**).  
Je normálne, že zo zásobníka na soľ vytečie malé množstvo vody.
4. Po naplnení pevne zaskrutkujte uzáver (pozrite obrázok **F4**).
5. Po naplnení zásobníka na soľ je potrebné spustiť umývací program. V opačnom prípade by mohlo dôjsť k poškodeniu filtračného systému, čerpadla alebo iných dôležitých častí prístroja slanou vodou. Na takéto poškodenie sa nevzťahuje záruka.
6. V prípade prvého zapnutia je možné spustiť umývačku naprázdno (krátky program), aby ste sa uistili, že funguje správne, tesní a nikde neuniká voda.

## Doplnenie soli

Hneď ako sa na ovládacom paneli rozsvieti ikona , je nutné soľ doplniť. Postupujte podľa pokynov vyššie. Ikona potom zhasne.

Ak zostanú zvyšky soli na dne umývačky alebo sa vyleje slaná voda zo zásobníka, spustite krátky program, aby ste tieto zvyšky odstránili.



### Poznámka:

Soľ doplňujte až vtedy, keď sa rozsvieti ikona . Nie je nutné ju skôr doplňovať.



### Varovanie:

Soľ do umývačky uchovávajte mimo dosahu detí.

## Zásobník na leštadlo



Leštadlo sa uvoľňuje počas záverečného oplachovania, aby zabránilo tvorbe kvapiek vody na riad, ktoré môžu zanechávať škvrny a šmuhy. Zlepšuje tým aj sušenie, pretože umožňuje stekanie vody z riadu. Odporúčame používať tekuté leštidlá v tejto umývačke.

Používajte vždy iba leštidlá vhodné pre umývačky riadu! Nepoužívajte iné prostriedky (napr. čistič umývačky, tekutý čistiaci prostriedok a pod.). Inak hrozí poškodenie umývačky.

Pri plnení zásobníka na leštadlo postupujte nasledovne:

1. Uvoľnite zámku veka zásobníka na leštadlo (pozrite obrázok **G1**).
2. Nalejte leštadlo do zásobníka (pozrite obrázok **G2**). Budte opatrní, aby ste zásobník nepreliali. V takom prípade utrite leštadlo mierne navlhčenou hubkou.
3. Zavrite veko zásobníka a mierne zatlačte, až začujete cvaknutie (pozrite obrázok **G3**).

Na dosiahnutie lepšieho výsledku sušenia umožňuje umývačka upraviť množstvo vydávaného leštidla podľa vašich potrieb. Pri nastavení postupujte nasledovne:

1. Otvorte dvierka, zapnite umývačku tlačidlom .
2. Počas 60 sekúnd, čo ste umývačku zapli, stlačte dlho tlačidlo **Self Cleaning** a potom stlačte tlačidlo , aby ste vstúpili do režimu nastavenia množstva vydávaného leštidla. Kontrolka leštidla sa rozblíka.
3. Opakovaným stlačením tlačidla **Self Cleaning** nastavte množstvo v nasledujúcom poradí: d3 - d4 - d5 - d6 - d1 - d2 - d3. Čím vyššie číslo, tým viac oplachového prostriedku umývačka používa.
4. Stlačte tlačidlo  alebo vyčkajte 5 sekúnd, aby ste uložili nastavenie. Umývačka sa vypne.

## Doplnenie leštidla

Hneď ako sa na ovládacom paneli rozsvieti ikona , je nutné leštadlo doplniť. Postupujte podľa pokynov vyššie. Ikona potom zhasne.



### Varovanie:

Leštadlo uchovávajte mimo dosahu detí.

## Zásobník na umývací prostriedok

Chemické zložky, z ktorých sa umývací prostriedok skladá, sú nevyhnutné na odstránenie, rozdrvenie a odstránenie nečistôt z riadu. Väčšina komerčne dostupných umývacích prostriedkov je vhodná na tento účel.

**VŽDY POUŽÍVAJTE UMÝVACIE PROSTRIEDKY PRE UMÝVAČKY RIADU. NEPOUŽÍVAJTE INÉ ČISTIACE PROSTRIEDKY, NAPR. SAPONÁT, TEKUTÉ MYDLO A POD.**

Umývací prostriedok doplňujte až pred spustením umývacieho programu.



### Varovanie:

Umývací prostriedok uchovávajte mimo dosahu detí.

Pri dávkovaní umývacieho prostriedku postupujte nasledovne:

1. Otvorte viečko zásobníka na umývací prostriedok.
2. Do priehradky vložte umývací prostriedok (koncentrovaný sypký umývací prostriedok, tabletu do umývačky alebo koncentrovaný tekutý umývací prostriedok).



- Zavrite viečko zásobníka a mierne zatlačte, až začujete cvaknutie. To signalizuje, že je viečko správne zatvorené.

## NAPLNENIE KOŠOV

Správne vloženie riadu a naplnenie košov zaistí efektívny výsledok umývania.

### Horný kôš

Horný kôš je určený pre krehkejší a ľahší riad, ako sú poháre, šálky a podšálky na kávu a čaj, taniere, malé misky a plytké panvice (ak nie sú príliš špinavé). Riad umiestnite tak, aby sa nepohyboval pod prúdom vody.

Číslo	Položka
1	Šálky
2	Podšálky
3	Poháre
4	Hrnčeky
5	Dezertné misky
6	Sklenené misky

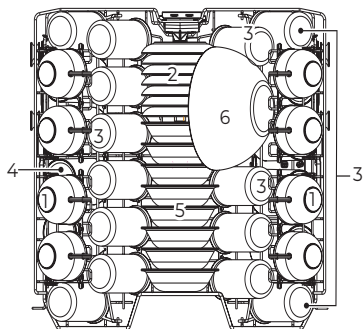

### Spodný kôš

Do spodného koša odporúčame umiestniť veľký a viac zašpinený riad, ako sú hrnce, panvice, pokrievky, servírovací riad a misky, ako je znázornené na obrázku nižšie. Servírovací riad a pokrievky je vhodnejšie umiestniť na stranu stojanov, aby nebránili otáčaniu horného ramena. Maximálny odporúčaný priemer tanierov je 19 cm, aby nebránili jeho otváraniu.

Číslo	Položka
7	Polievkové taniere
8	Melamínové misky
9	Dezertné taniere
10	Melamínové dezertné taniere
11	Taniere
12	Malý hrniec
13	Kastrol
14	Oválny tanier

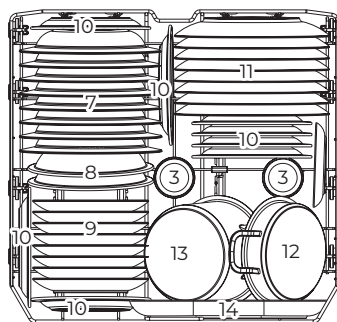

## Koš na príbory

Príbory by mali byť v koši na príbory umiestnené oddelene tak, aby sa nedotýkali. Inak môže byť výsledok umývania neuspokojivý.

Číslo	Položka
1	Polievková lyžica
2	Vidličky
3	Nože
4	Čajové lyžičky
5	Dezertná lyžica
6	Servírovacia lyžica
7	Servírovacia vidlička
8	Naberačka

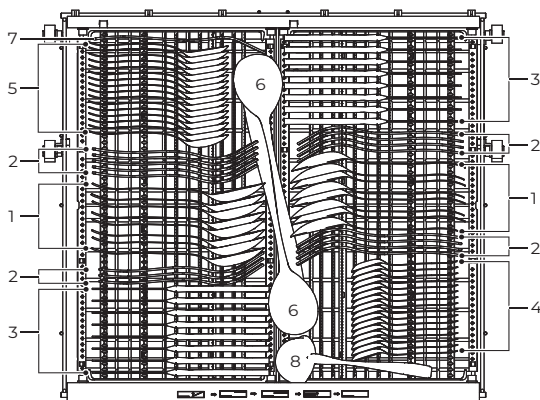

### Varovanie:

Ostré náčinie, ako sú napr. nože, vždy vkladajte ostrým hrotom dole!  
Žiadny predmet nesmie prechádzať cez kôš.

## Úprava výšky horného koša

Výšku horného koša je možné ľahko nastaviť tak, aby sa do horného alebo dolného koša vošiel vyšší riad.

Aby ste horný kôš posunil do hornej polohy, uchopte ho oboma rukami a zdvihnite ho smerom hore, až zacvakne v hornej pozícii (pozrite obrázok **H1**).

Aby ste vrátili kôš do spodnej pozície, stlačte rukoväti na oboch stranách a mierne zatlačte na kôš smerom dole, až zacvakne v spodnej pozícii (pozrite obrázok **H2**).

## **Sklopenie police na šálky**

Ak chcete v hornom koši uvoľniť miesto pre vyššie predmety, zdvihnite police na šálky smerom hore (pozrite obrázok **I**). O ňu potom môžete oprieť vysoké poháre. Môžete ju tiež vybrať, ak ju nepotrebuje na použitie.

Ak je horný kôš umiestnený v hornej polohe, nebude možné policu na šálky sklopiť.

## **Sklopenie hrotov v spodnom koši**

Hroty v spodnom koši slúžia na umiestnenie tanierov a táčok. Je možné ich sklopiť (pozrite obrázok **J**) a získať viac priestoru pre väčší riad, napr. hrnce.

## **Umývanie fliaš**

Otočte rukoväťou do polohy „ON“, aby ste mohli umývať fľaše. Sklopte policu na šálky a umiestnite fľašu na dýzu (obr. **K1**).

Ak nebudete mať fľaše, otočte rukoväťou do polohy „OFF“ (obr. **K2**).

Nikdy však nenechávajte rukoväť medzi týmito polohami.

## **Úprava koša na príbory**

Koš na príbory sa skladá z dvoch častí. Pravú časť je možné vybrať, ak potrebujete umývať vysoké poháre alebo fľaše. Pri vybratí pravej časti koša na príbory postupujte nasledovne.

1. Zdvihnite pravú časť koša na príbory, aby boli obe časti v rovine (pozrite obrázok **L1**).
2. Posuňte pravú časť na ľavú tak, aby sa úplne prekryvali (pozrite obrázok **L2**).
3. Vyberte pravú časť z koša na príbory smerom hore (pozrite obrázok **L3**).

## **Príprava a vkladanie riadu**

Používajte riad, ktorý je označený ako vhodný na umývanie v umývačke.

Pri konkrétnom riade zvolte program s najnižšou možnou teplotou.

Aby ste zabránili poškodeniu, nevyberajte sklo a príbory z umývačky ihneď po skončení programu.

### **Riad nevhodný do umývačky:**

- Príbory s drevenými, rohovinovými alebo perleťovými rukoväťami
- Plastové predmety, ktoré nie sú odolné proti teplu
- Staršie príbory s lepenými časťami, ktoré nie sú odolné proti teplote
- Lepené príbory alebo riad
- Cínové alebo medené predmety
- Krištáľové sklo
- Ocelové predmety podliehajúce korózii
- Drevené tanieri
- Predmety vyrobené zo syntetických vlákien

### **Riad čiastočne vhodný do umývačky:**

- Niektoré typy skla môžu byť po mnohých umytiach matné.
- Strieborné a hliníkové časti majú tendenciu sa počas umývania zafarbovať.
- Glazované vzory môžu pri častom umývaní vyblednúť.

## **Odporúčanie pri vkladaní riadu do umývačky**

Na dosiahnutie najlepšieho výkonu umývačky dodržujte tieto pokyny pre vkladanie

riadu.

Odstráňte väčšie kusy zvyškov jedla. Pripálené potraviny v panviciach nechajte odmočiť. Riad nie je nutné oplachovať pod tečúcou vodou.

Predmety do umývačky vkladajte nasledovne:

- Predmety, ako sú šálky, poháre, hrnce, panvice atď., musia smerovať dole.
- Zakrivené predmety alebo predmety s priehlbunami by sa mali vkladať šikmo, aby voda mohla stekať.
- Všetok riad je bezpečne naskladaný a nemôže sa prevrhnúť.
- Všetok riad je umiestnený tak, aby sa ramená mohli počas umývania voľne otáčať.
- Riad a príbory nesmú ležať jeden v druhom alebo sa navzájom zakrývať.
- Aby nedošlo k poškodeniu, nemali by sa poháre vzájomne dotýkať.
- Horný kôš je určený na uloženie krehkejšieho a ľahšieho riadu, ako sú poháre, šálky na kávu a čaj.
- Nože s dlhou čepelou uložené vo zvislej polohe predstavujú potenciálne nebezpečenstvo!
- Dlhé a ostré príbory, ako sú napríklad nože na porciovanie, musia byť v hornom koši umiestnené vo vodorovnej polohe.
- Nepreťažujte umývačku riadu. Je to dôležité pre dobré výsledky a primeranú spotrebu energie.



**Poznámka:**

Veľmi malé kusy riadu neumývajte v umývačke. Môžu ľahko vypadnúť z koša a rozbiť sa.

### Vybratie riadu

Odporúčame vyprázdniť najprv spodný kôš a potom horný kôš, aby ste zabránili odkvapkávaniu vody z horného koša do spodného.



**Varovanie:**

Riad je veľmi horúci! Nechajte riad asi 15 minút vychladnúť pred vybratím z umývačky.

## POUŽITIE UMÝVAČKY

---

### Základné ovládanie

1. Uistite sa, že je umývačka správne zapojená a pripojená k zdroju napájania.
2. Vložte riad do umývačky.
3. Nadávkujte umývací prostriedok.
4. Zapnite umývačku a zvolte požadovaný umývací program.
5. Zavrite dvierka umývačky, stlačte tlačidlo Start/Cancel a spustí sa umývací program.
6. Po dokončení umývacieho programu otvorte dvierka a nechajte riad vychladnúť, než ho vyberiete z umývačky.





### Zapnutie/vypnutie umývačky





Umývačku zapnite krátkym stlačením tlačidla . Displej sa rozsvieti. Po dokončení umývacieho programu sa umývačka automaticky vypne.

## Výber umývacieho programu

Po zapnutí umývačky stlačte tlačidlo vybraného umývacieho programu. Jeho kontrolka sa rozsvieti.

### Tabuľka umývacích programov

Umývací program	Popis	Popis cyklu	Umývací prostriedok Predumýtie/hlavné umývanie	Dĺžka trvania (min)	Spotreba energie (kWh)	Spotreba vody (l)	Leštidlo
<b>Automatický program</b> 	Automatická detekcia umývania, ľahko, normálne alebo silne zašpinený riad, so zaschnutými potravinami alebo bez nich.	Predumýtie (45 °C) Hlavné umývanie (55–65 °C) Opláchnutie 1 Opláchnutie 2 (50–65 °C) Sušenie	5/19 g alebo 1 až 2 tablety	105-179	0,93 – 1,47	10,3 – 16,9	Áno
<b>Hygienický program 72°</b> 	Hygienický umývací cyklus pre silne znečistený riad, so zaschnutými potravinami alebo bez nich.	Predumýtie (45 °C) Hlavné umývanie (72 °C) Opláchnutie 1 Opláchnutie 2 (50 °C) Opláchnutie 3 (60–65 °C) Sušenie	5/19 g alebo 1 až 2 tablety	165-175	1,65-1,72	16	Áno
<b>Tichý program</b> 	Pre sklenený a bežne zašpinený riad. Prevádzka je tichšia a je možné ju používať večer alebo v noci.	Hlavné umývanie (50 °C) Opláchnutie 1 Opláchnutie 2 (60–65 °C) Sušenie	5/19 g alebo 1 až 2 tablety	230-240	0,95-1,025	9,5	Áno
<b>ECO program</b> <b>ECO</b>	Ide o štandardný program vhodný pre bežne zašpinený riad, ako sú hrnce, taniere, poháre a ľahko zašpinené panvice.	Hlavné umývanie (45 °C) Opláchnutie 1 Opláchnutie 2 (40 °C) Sušenie	24 g alebo 1 až 2 tablety	280	0,559	9,0	Áno
<b>Intenzívny program</b> 	Pre najsilnejšie zašpinený riad a bežne zašpinené hrnce, panvice, riad atď., so zaschnutými potravinami.	Predumýtie (45 °C) Hlavné umývanie (60 °C) Opláchnutie 1 Opláchnutie 2 (50 °C) Opláchnutie 3 (60–65 °C) Sušenie	5/19 g alebo 1 až 2 tablety	155-165	1,39-1,46	15,5	Áno

Umývací program	Popis	Popis cyklu	Umývací prostriedok Predumýtie/hlavné umývanie	Dĺžka trvania (min)	Spotreba energie (kWh)	Spotreba vody (l)	Leštidlo
<b>90-minútový program</b> 	Pre bežne zašpinený riad, ktorý vyžaduje krátky program	Hlavné umývanie (55 °C) Opláchnutie 1 Opláchnutie 2 (55-60 °C) Sušenie	5/19 g alebo 1 až 2 tablety	90-100	0,81-0,865	9,0	Áno
<b>Rýchly program</b> 	Pre mierne zašpinený riad, ktorý nevyžaduje sušenie	Hlavné umývanie (45 °C) Opláchnutie 1 Opláchnutie 2 (50 °C)	15 g alebo 1 tableta	45	0,71	9,0	Nie
<b>Predumýtie</b> 	Predumývanie riadu na odstránenie nečistôt pred následným umývaním.	Predumývanie	--	15	0,02	3,5	Nie
<b>Samočistenie</b> 	Efektívne čistenie umývačky, bez vloženého riadu.	Predumývanie	20 g alebo 1 tableta	130-140	1,245-1,32	12,0	Ano



### Poznámka:

ECO program (podľa EN60436) je vhodný pre bežne zašpinený riad a ide o najúčinnjší program z hľadiska spotreby energie a vody v súlade s právnymi predpismi EÚ o ekodizajne.

## Skrátenie umývacieho programu

Po výbere umývacieho programu stlačte tlačidlo  na skrátenie dĺžky trvania umývacieho cyklu. Ikona skrátenia umývacieho cyklu sa rozsvieti na displeji.

Táto funkcia je dostupná pri programoch: hygienický program 72°, tichý program, ECO program, 90-minútový program, intenzívny program a samočistenie.

## Extra umývanie

Po výbere umývacieho programu, stlačte tlačidlo  na umývanie veľmi špinavého riadu so zaschnutými zvyškami. Na displeji sa rozsvieti ikona extra umývania.

Táto funkcia je dostupná pri nasledujúcich programoch: hygienický program 72°, tichý program, ECO, intenzívny program, program 90 minút a program samočistenia.

## Extra sušenie

Po výbere umývacieho programu, stlačte tlačidlo  na pridanie funkcie extra sušenia.

Na displeji sa rozsvieti ikona extra sušenia. Účinok sušenia sa vďaka zvýšenej teplote pri poslednom opláchnutí a dlhšom čase sušenia zlepšuje. Táto funkcia je dostupná pri nasledujúcich programoch: hygienický program 72°, tichý program, ECO, intenzívny program, program 90 minút a program samočistenia.

## Automatické otvorenie dverok

Stlačte súčasne tlačidlá **P** a  na zapnutie funkcie automatického otvorenia dvierok po dokončení umývacieho cyklu. Táto funkcia je vhodná, ak nemáte možnosť sami otvoriť dvierka po dokončení umývacieho cyklu.

Po dokončení umývacieho cyklu sa dvierka automaticky pootvoria, čím zvýšia efektívnosť sušenia.



**Poznámka:**

Dvierka nesmú byť blokované, tým by sa poškodila zámka dvierok.



## Odložené spustenie

Nastavte čas, po ktorého uplynutí sa umývačka spustí.

Opakovaným stlačením tlačidla  nastavte čas odloženého spustenia od 1 do 24 hodín. Po zatvorení dvierok sa spustí odpočítavanie. Hneď ako nastavený čas uplynie, umývačka sa spustí.

## Výber umývacieho koša

Táto funkcia je vhodná na umývanie menšieho množstva riadu buď v hornom, alebo dolnom koši.

Naplňte jeden z košov, zvolte program a opakovaným stlačením tlačidla  vyberte buď horný kôš (rozsvieti sa ikona ) , alebo spodný kôš (rozsvieti sa ikona ).

Po zatvorení dvierok sa umývačka spustí a v prevádzke bude iba rameno vybraného koša.

## Zmena umývacieho programu

Umývací program je možné zmeniť iba v prípade, že bol spustený len krátky čas. Inak sa už mohol uvoľniť umývací prostriedok alebo už bola vypustená voda s umývacím prostriedkom. V takom prípade je potrebné umývačku vypnúť, zvoliť nový program a znovu doplniť umývací prostriedok.

Na zmenu umývacieho programu, ktorý beží len krátky čas, postupujte nasledovne:

1. Opatrne mierne pootvorte dvierka, aby ste prerušili chod umývačky, a vyčkajte, až sa ramená zastavia. Teraz môžete dvierka viac otvoriť.
2. Stlačte dlho tlačidlo Start/Cancel, aby ste zrušili súčasný program.
3. Stlačte tlačidlo nového programu.
4. Zavrite dvierka umývačky, stlačte tlačidlo Start/Cancel a program sa spustí od začiatku.

## Pridanie riadu

Zabudnutý riad je možné pridať kedykoľvek pred otvorením zásobníka na umývací prostriedok. V takom prípade postupujte nasledovne:

1. Opatrne mierne pootvorte dvierka, aby ste prerušili chod umývačky, a vyčkajte, až sa ramená zastavia. Teraz môžete dvierka viac otvoriť.
2. Vložte riad dovnútra.
3. Zavrite dvierka umývačky a tá sa spustí.



**Varovanie:**

Buďte opatrní pri otváraní dvierok. Z umývačky môže unikať horúca para. Hrozí riziko vážneho oparenia.

## Projekcia zapnutia umývačky

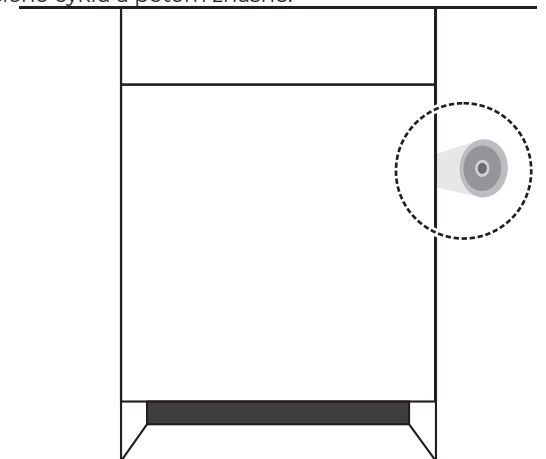

Počas umývania sa bude premietiť svetelná kontrolka. Tá bude blikať 5 minút od do-

končenia umývacieho cyklu a potom zhasne.



## Varovné ikony

Nasledujúce varovné ikony sa môžu v priebehu používania umývačky rozsvietiť.

Varovná ikona	Význam	Riešenie
	Je potrebné doplniť leštidlo.	Doplňte leštidlo – pozrite časť „ <b>Doplnenie leštidla</b> “ v predchádzajúcej časti návodu.
	Je potrebné doplniť soľ.	Doplňte soľ – pozrite časť „ <b>Doplnenie soli</b> “ v predchádzajúcej časti návodu.
	Prívod vody je zatvorený.	Otvorte prívod vody.

## Ukazateľé spotreby



### Spotreba vody:

Indikátor spotreby ukazuje spotrebu vody vybraného umývacieho programu. Čím viac čiarok sa rozsvieti, tým vyššia je spotreba vody.



### Spotreba energie:

Indikátor spotreby ukazuje spotrebu elektrickej energie vybraného umývacieho programu. Čím viac čiarok sa rozsvieti, tým vyššia je spotreba elektrickej energie.

## Úspora elektrickej energie

Oplachovanie riadu pred vložením do umývačky vedie k zvýšenej spotrebe vody, a preto sa neodporúča.

Umývanie riadu v umývačke obvykle spotrebuje menej energie a vody než umývanie riadu v ruke, ak sa umývačka používa podľa pokynov v návode.



# ČISTENIE A ÚDRŽBA

Pred čistením alebo akoukoľvek údržbou vždy spotrebič vypnite, odpojte zástrčku prírodného kábla od sieťovej zásuvky.



## Varovanie:

Nikdy neponárajte spotrebič, prírodný kábel ani zástrčku prírodného kábla do vody ani inej tekutiny.

Na čistenie žiadnych častí spotrebiča nepoužívajte umelohmotné alebo kovové drôtenky, hrubé čistiace prostriedky, chemikálie, benzín, rozpúšťadlá ani iné podobné látky. Mohlo by dôjsť k vážnemu narušeniu povrchovej úpravy.

## Dvierka a tesnenie dvierok

Pravidelne čistite dvierka a tesnenie dvierok pomocou mierne navlhčenej mäkkej hubky, aby ste odstránili nečistoty a zvyšky potravín. Pri vkladaní riadu do umývačky môžu zvyšky potravín a nápojov odkvapkať po stranách dvierok umývačky. Tieto povrchy sú mimo umývacej skrine a nie sú prístupné vode z ramien. Akékoľvek usadeniny by sa mali zotrieť pred zatvorením dverí.

## Ovládací panel

Utrite ovládací panel pomocou mierne navlhčenej mäkkej hubky v prípade potreby.



## Varovanie:

Aby ste zabránili vniknutiu vody do dvernej zámky a elektrických súčastí, nepoužívajte žiadny čistič v spreji.

Nikdy nepoužívajte abrazívne čistiace prostriedky alebo drôtenky na vonkajšie povrchy, pretože by mohli poškrabať povrch. Niektoré papierové uteráky môžu tiež poškrabať alebo zanechať stopy na povrchu.

## Filtračná jednotka

Filtračná jednotka v dolnej časti umývačky zadržiava hrubé nečistoty z umývacieho cyklu, vrátane cudzích predmetov, ako sú špáradlá alebo úlomky. Nahromadené hrubé nečistoty môžu spôsobiť upchanie filtrov. Pravidelne kontrolujte filtračnú jednotku, odstráňte cudzie predmety a v prípade potreby ju vyčistite čistou vodou. Pri čistení filtrov postupujte nasledovne.

1. Držte hrubý filter a otočte ním proti smeru hodinových ručičiek, aby ste ho odblokovali. Zdvihnite filter nahor a vyberte ho z umývačky (pozrite obrázok **K1**).
2. Jemný filter je možné vytiahnuť zo spodnej časti. Hrubý filter je možné od hlavného filtra oddeliť jemným stlačením jazýčkov v hornej časti a vytiahnutím (pozrite obrázok **K2**: **1.** Hrubý filter; **2.** Hlavný filter; **3.** Jemný filter).
3. Väčšie zvyšky jedla je možné vyčistiť opláchnutím filtra pod tečúcou vodou. Na dôkladnejšie čistenie použite mäkkú čistiacu kefu (pozrite obrázok **K3**).
4. Zložte filtre v opačnom poradí, vložte do spodnej časti umývačky a otočte v smere hodinových ručičiek (pozrite obrázok **K4**).



## Varovanie:

Filtre príliš neťahujte. Vráťte filtre bezpečne späť, inak by sa do vnútorného potrubia mohli dostať hrubé nečistoty a spôsobiť upchanie.

Nikdy nepoužívajte umývačku bez nasadených filtrov. Nesprávna výmena filtra môže znížiť výkon umývačky a poškodiť riad a príbory.

## Ramená s dýzami

Ramená s dýzami je nutné pravidelne čistiť, pretože chemikálie z tvrdej vody môžu upchať dýzy a ložiská ramien.

Prí čistení ramien postupujte nasledovne.

1. Horné rameno odstránite tak, že podržíte maticu uprostred a budete otáčať ramenom proti smeru hodinových ručičiek, aby ste ho vybrali (pozrite obrázok **L1**).
2. Spodné rameno odstránite tak, že vytiahnete rameno smerom hore (pozrite obrázok **L2**).
3. Umyte ramená v mydlovej teplej vode a použite mäkkú kefu na čistenie dýz (pozrite obrázok **L3**).
4. Čisté ramená nasadte späť.

## Ochrana proti zamrznutiu

Ak je umývačka inštalovaná v miestnosti, ktorá nie je vybavená kúrením, kde teplota môže klesnúť k 0 °C, je nutné vykonať opatrenia proti zamrznutiu. Po dokončení umývacieho cyklu postupujte nasledovne:

Odpojte napájací prívod od zdroja napájania.

Vypnite prívod vody a odpojte prívodnú hadicu.

Vypustite vodu z prívodnej hadice a vodného ventilu. Na zachytenie vody použite vedro.

Znovu pripojte prívodnú hadicu k prívodu vodu.

Vyberte filtračnú jednotku a pomocou huby vytrite vodu z umývačky.

## Po každom použití

Po každom použití vypnite prívod vody a nechajte dvierka mierne otvorené, aby sa vnútri umývačky netvorili vlhkosť a nepríjemný zápach.

## Vnútorň priestor umývačky

Vnútorň priestor umývačky utrite hubkou, mierne navlhčenou v teplej vode s octom alebo so špeciálnym prostriedkom na čistenie umývačiek.

## Dlhodobé vyradenie z prevádzky

Ak nebudete umývačku dlhodobo používať, spustíte ľubovoľný umývacie cyklus naprázdno.

Potom odpojte napájací prívod od zdroja napájania, vypnite prívod vody a nechajte dvierka mierne otvorené, aby sa vnútri umývačky netvorili vlhkosť a nepríjemný zápach. Tým zároveň predĺžite životnosť tesnenia, ktoré sa nebude nadmerne namáhať.

## Premiestnenie umývačky

Umývačku premiestnite vo vertikálnej polohe. Odporúčame, aby ju prenášali dve dospelé osoby. Iba v prípade nutnosti je možné umývačku nakloniť.

## Uloženie

Pred uložením sa uistite, že sú spotrebič aj jeho príslušenstvo vychladnuté a čisté. Spotrebič a jeho príslušenstvo uložte na suché a dobre vetrané miesto mimo dosahu detí alebo domácich maznáčikov.

Na spotrebič nekladte žiadne predmety.

## RIEŠENIE PROBLÉMOV

Problém	Príčina	Riešenie
Umývačka sa nezapla.	Poistka je vyhoretá alebo je spadnutý istič.	Vymeňte poistku alebo nahodte istič. Odpojte ďalšie zariadenia, ktoré sú v rovnakom elektrickom obvode ako umývačka.
	Umývačka nie je zapnutá.	Uistite sa, že ste umývačku zapli tlačidlom  a zavreli ste dvierka. Uistite sa, že je vidlica správne vložená v sieťovej zásuvke.
	Tlak vody je nízky.	Skontrolujte, či je prívodná hadica správne pripojená a prívod vody je otvorený.
	Dvierka umývačky nie sú správne zatvorené.	Zavrite dvierka a mierne na ne zatlačte, až zacvaknú.
V umývačke zostala voda a nebola odčerpaná.	Vypúšťacia hadica je prekrútená alebo je na nej cudzí predmet.	Skontrolujte vypúšťaciu hadicu.
	Filter je upchatý.	Vyčistite filter.
	Kuchynský sifón je upchatý.	Skontrolujte sifón a uistite sa, že voda voľne odteká. Ak je problém v sifóne, ktorý neodteká, obráťte sa na inštalatéra.
Vnútri umývačky sa tvorí pena.	Použili ste nesprávny umývací prostriedok.	Používajte iba špeciálne umývacie prostriedky pre umývačky riadu. Ak k tomu dôjde, otvorte umývačku a nechajte odpariť penu. Na dno umývačky pridajte 1 l studenej vody. Zavrite dvierka umývačky a zvolte ľubovoľný cyklus. Spočiatku umývačka vypustí vodu. Po dokončení fázy vypúšťania otvorte dvierka a skontrolujte, či pena zmizla. V prípade potreby akciu opakujte.
	Leštidlo je rozliate.	Vždy utrite rozliate leštidlo, keď ho doplňujete.
Vnútorň priestor umývačky je plný škvŕn.	Použili ste umývací prostriedok s farbivom.	Uistite sa, že umývací prostriedok neobsahuje farbivo.

Problém	Príčina	Riešenie
Na vnútornom priestore umývačky je biely povlak.	Ide o vodný kameň.	Na čistenie vnútorného priestoru použite vlhkú mäkkú handričku s prostriedkom na umývanie riadu. Nasadte si gumové rukavice. Nikdy nepoužívajte iný čistiaci prostriedok než prostriedok na umývanie riadu, inak by mohol spôsobiť penenie alebo tvorbu peny.
Na príboroch sú škvrnny hrdze.	Príbory nie sú odolné proti korózii.	Neumývajte ich v umývačke.
	Po pridaní soli do umývačky riadu nebol spustený program. Do umývacieho cyklu sa dostali stopy soli.	Vždy spustíte umývací program po doplnení soli.
	Veko zásobníka na soľ je povolené.	Zavrite veko zásobníka na soľ.
Pri umývaní je počuť klepotavý zvuk.	Rameno klepe o kus riadu v koši.	Prerušte chod umývačky a premiestnite kus riadu, ktorý prekáža.
Pri umývaní je počuť hrkotavý zvuk.	Kus riadu je v koši uvoľnený.	Prerušte chod umývačky a premiestnite kus riadu, ktorý je uvoľnený.
Vo vodovodnom potrubí je počuť klepotavý zvuk.	To môže byť spôsobené inštaláciou na mieste alebo prierezom potrubia.	Nemá to vplyv na funkčnosť umývačky. V prípade pochybností sa obráťte na inštalátora.
Riad nie je čistý.	Riad nebol správne vložený.	Vložte riad správne – pozrite časť „ <b>NAPLNENIE KOŠOV</b> “.
	Zvolili ste nesprávny program.	Voľte program podľa množstva riadu aj miery jeho zašpinenia.
	Vložili ste málo umývacieho prostriedku.	Zvýšte množstvo umývacieho prostriedku alebo použite iný.
	Kusy riadu bránia ramenu v pohybe.	Preložte riad a skontrolujte, že sa ramená voľne otáčajú.
	Filtračná jednotka nie je čistá alebo nie je správne namontovaná v umývačke. To môže spôsobiť zablokovanie dýz ramena.	Vyčistite a umiestnite správne filtračnú jednotku. Vyčistite dýzy ramena.

Problém	Príčina	Riešenie
Na skle je matný povlak.	Voda je mäkká a používate veľa umývacieho prostriedku.	Používajte menšie množstvo umývacieho prostriedku, ak máte mäkkú vodu. Alebo vyberte kratší program pre sklo.
Na riade aj skle sú biele bodky.	Voda v umývačke je tvrdá.	Skontrolujte nastavenie tvrdosti vody a doplňte soľ.
Na riade sú čierne a sivé škvrny.	Hliníkový riad sa dotýkal riadu.	Na odstránenie týchto stop použite jemný abrazívny čistiaci prostriedok.
V zásobníku zostáva umývací prostriedok.	Riad zablokoval viečko zásobníka a to sa neotvorilo.	Preložte riad.
Riad nie je suchý.	Riad nie je správne vložený.	Ak sa na riade objavia zvyšky umývacieho prostriedku, používajte rukavice, aby ste predišli podráždeniu pokožky.
	Riad ste vybrali príliš skoro.	Nevyberajte riad ihneď po umývaní. Dvierka mierne pootvorte, aby mohla para vychádzať von. Riad vyberte, až bude teplota vnútri bezpečná na dotyk. Najprv vyložte spodný kôš, aby ste zabránili kvapkajúcej vode z horného koša.
	Zvolili ste nesprávny program.	Voľte program podľa množstva riadu aj miery jeho zašpinenia.
	V umývačke sú príbory s nekvalitným povrchom.	Vypúšťanie vody je v tomto prípade ťažšie. Príbory alebo riad tohto typu nie sú vhodné na umývanie v umývačke riadu.

Ak problém nie je uvedený v tabuľke vyššie alebo sa problém nepodarilo vyriešiť, vypnite spotrebič, odpojte zástrčku prírodného kábla od sieťovej zásuvky a obráťte sa na autorizované servisné stredisko.

Chybový kód	Význam	Riešenie
E1	Dlhý čas prívodu vody.	Prívod vody nie je otvorený alebo je obmedzený prívod vody, prípadne je tlak vody príliš nízky.
E3	Nedosiahla sa požadovaná teplota.	Porucha na ohrievacom telese.
E4	Pretečenie.	Niektorá časť umývačky tečie.

Chybový kód	Význam	Riešenie
E8	Porucha orientácie rozdeľovacieho ventilu.	Obráťte sa na autorizovaný servis, musí sa otvoriť okruh alebo prerušiť rozdeľovací ventil.
Ec	Porucha riadiaceho systému umývania.	Obráťte sa na autorizovaný servis, musí sa skontrolovať/vymeniť základná doska, príp. motor.
Ed	Porucha komunikácie medzi hlavnou doskou s obvody displeja.	Obráťte sa na autorizovaný servis, musí sa rozpojiť obvod alebo prerušiť vedenie pre komunikáciu.

**Varovanie:**

Ak dôjde k pretečeniu, najskôr zavrite hlavný prívod vody, než zavoláte autorizovaný servis.

Ak sa voda nachádza v dolnej časti umývačky z dôvodu pretečenia alebo menšieho úniku vody, je nutné vodu odčerpať, než umývačku zapnete.

Ak nie je možné chybové hlásenie odstrániť, obráťte sa na autorizovaný servis.

# Informačný list výrobku

DELEGOVANÉ NARIADENIE KOMISIE (EÚ) 2019/2017, pokiaľ ide o energetické označovanie umývačiek riadu pre domácnosť

**Názov dodávateľa alebo jeho ochranná známka:** Siguro

**Adresa dodávateľa:** PL - SIGURO, Jankovcova 1522/53 17000 Praha Holešovice Česká republika

**Identifikačný kód modelu:** SGR-DW-B605S

## Všeobecné parametre výrobu:

Parameter	Hodnota	Parameter	Hodnota	
Menovitá kapacita <sup>(a)</sup> (sp)	16	Rozmery v cm	Výška	82
			Šírka	60
			Hĺbka	55
EEl <sup>(a)</sup>	31,9	Trieda energetickej účinnosti <sup>(a)</sup>	A	
Koeficient účinnosti umývania <sup>(a)</sup>	1,125	Koeficient účinnosti sušenia <sup>(a)</sup>	1,065	
Spotreba energie v kWh [na cyklus], na základe programu eco s prívodom studenej vody. Skutočná spotreba energie závisí od toho, ako sa spotrebič používa.	0,559	Spotreba vody v litroch [na cyklus], na základe programu eco. Skutočná spotreba vody bude závisieť od toho, ako sa spotrebič používa, a od tvrdosti vody.	9,0	
Trvanie programu <sup>(a)</sup> (h:min)	4:40	Typ	Vstavaný	
Úroveň vydávaného hluku prenášaného vzduchom <sup>(a)</sup> (dB(A) re 1 pW)	43	Úroveň vydávaného hluku prenášaného vzduchom <sup>(a)</sup>	B	
Režim vypnutia (W) (ak je k dispozícii)	0,00	Režim pohotovosti (W) (ak je k dispozícii)	0,49	
Odložený štart (W) (ak je k dispozícii)	1,00	Režim pohotovosti pri zapojení v sieti (W) (ak je k dispozícii)	-	

**Minimálne trvanie záruky, ktorú ponúka dodávateľ:** 36 mesiacov

## Doplňujúce informácie:

Odkaz na webovú stránku dodávateľa, kde možno nájsť údaje podľa bodu 6 prílohy II k nariadeniu Komisie (EÚ) 2019/2022: [www.siguro.cz](http://www.siguro.cz)

<sup>(a)</sup> Pre program eco.

Model uvedený na trh Únie od 01/11/2024.



**Registračné číslo v databáze EPREL:** 2061143

<https://eprel.ec.europa.eu/qr/2061143>

**Dodávateľ:** Alza.cz a.s. (Výrobca)

**Webové sídlo:** [www.alza.cz](http://www.alza.cz)

**Služba starostlivosti o zákazníka:**

**Meno:** PL - SIGURO

**Webové sídlo:** [www.siguro.cz](http://www.siguro.cz)

**E-mail:** [siguro@alza.cz](mailto:siguro@alza.cz)

**Telefón:** 225 340 111

**Adresa:**

Jankovcova 1522/53 17000 Praha Holešovice Česká republika



**Köszönjük, hogy a SIGURO márka termékét választotta! Köszönjük, hogy megtisztelt bennünket a bizalmával! Örömmel mutatjuk be Önnek a készülékünket, a készülék funkcióit és a készülék használatát.**

Hiszünk abban, hogy tisztességes és felelős vállalat vagyunk, ezért csak olyan beszállítókkal dolgozunk együtt, akik megfelelnek a munkavállalók érdekeinek a védelmére, a munkavállalói visszaélések megelőzésére, továbbá a tisztességes munkakörülmények biztosítására vonatkozó szigorú kritériumainknak.

Amennyiben a készüléken olyan karbantartást vagy javítást kíván végrehajtani, amelyhez a készüléket meg kell bontani, akkor forduljon a márkaszervizhez a [siguro@alza.cz](mailto:siguro@alza.cz) e-mailen, vagy hívja fel a vevőszolgálatunkat. A kényelmesebb ügyintézés érdekében egybevontuk a kapcsolati helyeinket, így a fenti kapcsolatokat nem csak a javítások és karbantartások megrendeléséhez, hanem a reklamációk benyújtásához vagy a garancia utáni szervizeléshez is fel lehet használni.

A használati utasítás legújabb verziója a [www.siguro.net](http://www.siguro.net) oldalon található.

## BIZTONSÁGI INFORMÁCIÓK



**A használatba vétel előtt figyelmesen olvassa el a jelen útmutatót, és azt későbbi felhasználásokhoz is őrizze meg.**

1. A készüléket 8 évnél idősebb gyerekek, idős, testi és szellemi fogyatékos személyek, illetve a készülék használatát nem ismerő és hasonló készülék üzemeltetéseihez a tapasztalataival nem rendelkező személyek csak a készülék használati utasítását ismerő és a készülék használatáért felelősséget vállaló személy felügyelete mellett használhatják.
2. A készülék nem játék, azzal gyerekek nem játszhatnak.
3. A készüléket gyerekek csak felnőtt személy felügyelete mellett tisztíthatják.
4. Az áramütések megelőzése érdekében, a készülék sérült hálózati vezetékét csak márkaszerviz, vagy villanyszerelő szakember cserélheti ki.
5. Ezzel a mosogatógéppel 16 terítéket lehet elmosogatni.
6. A mosogatógép ajtaját ne hagyja nyitva, az ajtóban megbotolhat a gép közelében tartózkodó személy.
7. A készülék edényekkel történő töltését a jelen útmutatóban leírtak szerint hajtsa végre.
8. **FIGYELMEZTETÉS!** A késeket és más éles vagy hegyes konyhai eszközöket az élükkel (hegyükkel) lefelé (vagy vízszintes helyzetben) kell a kosárba helyezni.
9. A készüléket háztartásokban, illetve a következő helyeken lehet

használni:

- konyhák, irodai és egyéb munkahelyi kiskonyhák;
  - mezőgazdasági üzemek;
  - szállodák, motelok és egyéb szállásadó helyek, ahol a készüléket a vendégek használják;
  - éjszakai szállások, teakonyhával.
10. A mosogatógép alján található szellőztető nyílásokat szőnyeggel nem szabad eltakarni.
  11. A készüléket telepítését lehetőleg bízza szakemberre.
  12. A csomagolóanyagok veszélyt jelentenek a gyerekekre!
  13. Ügyeljen arra, hogy a készülékkel a gyerekek ne játsszanak.
  14. A készülék kizárólag csak zárt helyiségekben használható. A készüléket ne használja kültéren.
  15. A készülékkel edényeket lehet mosogatni. A készüléket a rendeltetésétől eltérő célokra használni tilos. A készülék kereskedelmi és laboratóriumi célokra nem használható.
  16. A készüléket megváltoztatni vagy más célokra átalakítani tilos.
  17. A készüléket, a hálózati vezetéket és a csatlakozódugót vízbe vagy más folyadékba mártani tilos, ellenkező esetben áramütés érheti.
  18. A készüléket le kell földelni. Meghibásodás vagy baleset esetén a földelés véd az áramütéstől (az áramkör a földelésen keresztül zár rövidre). A készülék hálózati csatlakozódugója földelő érintkezővel is rendelkezik.
  19. A csatlakozódugót hozzá illő aljzathoz kell csatlakoztatni, amely a helyi előírásoknak megfelelően van felszerelve és földeléssel is el van látva.
  20. A földelés helytelen bekötése áramütéshez vezethet.
  21. Amennyiben bizonytalanság merül fel önben a készülék földelését illetően, akkor forduljon segítségért villanszerelő szakemberhez.
  22. A csatlakozódugót átalakítani tilos. A csatlakozódugó cseréjét villanszerelő szakembernél rendelje meg.
  23. A készüléket csak a típuscímkén feltüntetett tápfeszültség értékeivel megegyező hálózathoz szabad csatlakoztatni.
  24. A hálózati vezetéket csatlakoztassa egy szabályszerűen leföldelt fali aljzathoz. Ha a lehetséges, akkor a készüléket önálló áramköri ághoz csatlakoztassa.
  25. A hálózati vezetéket és a csatlakozódugót nedves és vizes kézzel ne fogja meg.
  26. A hálózati vezetéket ne törje meg és arra ne tegyen tárgyakat.
  27. Ügyeljen a működtető elemek épségére.
  28. A készüléket a vízvezeték hálózatra új tömlővel kösse be. Ne használjon régi tömlőket.
  29. A víztömlőt ne törje meg és ne tekerje fel. A tömlőt ne hosszabbítsa meg. Amennyiben a mellékelt tömlő rövid, akkor vásároljon hosszabb tömlőt.
  30. Energiatakarékossági okokból a készenléti üzemmódban lévő készülék 15 perc nyugalmi állapot után automatikusan lekapcsol.
  31. A bemeneti maximális víznyomás 1 MPa.
  32. A bemeneti minimális víznyomás 0,04 MPa.
  33. Az ajtóra és a kosarakra ne üljön rá és ne lépjen fel. A készülék előre dőlhet.





34. A készüléket ne használja, ha nincs minden takaró panel helyesen felszerelve.
35. Amikor a készülék működik, az ajtón rendkívül óvatosan nyissa ki, a víz kifröccsenhet. A kinyitott ajtóra ne tegyen rá nehéz tárgyakat. A készülék előre dőlhet.
36. Az éles tárgyakat úgy tegye be, hogy ne okozzanak sérülést a tömítésben.
37. A készülékbe csak mosogatógépekben használható mosogatószer és fényesítőszer adagoljon. A készülékbe szappant, mosószert, kézi mosogatót vagy más tisztítószer ne adagoljon.
38. Bizonyos mosogatószeres erősen alkáli hatásúak. Ezek megérintése veszélyes lehet. Óvakodjék az ilyen szerek szembe valamint bőrre kerülésétől. Amikor a készülék ajtaja nyitva van, a gyerekeket ne hagyja felügyelet nélkül a készülék közelében.
39. A mosogatás befejezése után ellenőrizze le, hogy a készülékben nem maradt-e mosogatószer maradvány.
40. A mosogatógépben csak olyan edényeket és evőeszközöket mosogasson, amelyek „Mosogatógépben is elmosogatható” jellel vannak megjelölve, vagy ilyen utalás volt a csomagolásukon. Ez különösen fontos műanyag edények esetében. Tartsa be az edény gyártójának az előírásait.
41. Ha a készüléket hosszabb ideig nem kívánja használni, azt tisztítani és karbantartani szeretné, vagy más helyre kívánja telepíteni, akkor azt kapcsolja le és a hálózati vezetékét is húzza ki az elektromos aljzatból.
42. A készülék külső felületeit mosogatószeres langyos vízbe mártott puha ruhával törölje meg. Majd törölje szárazra.
43. A készüléket ne próbálja meg saját erőből megjavítani. A készülékben nincsenek olyan alkatrészek, amelyeket a felhasználó is megjavíthat. Meghibásodás esetén forduljon a márkaszervizhez.



## A készülék részei

- 1 Belső cső
- 2 Sótartály
- 3 Mosogatószer és fénycsisztószer tartály
- 4 Felső forgókar fúvókákkal
- 5 Belső fény
- 6 Alsó forgókar fúvókákkal
- 7 Szűrő
- 8 Evőeszköz kosár
- 9 Felső kosár közepes fúvókás karral
- 10 Alsó kosár

## Működtető panel

- 11  gomb: be/ki kapcsolás
- 12 Mosóprogram gombjai
- 13 Öntisztító gomb
- 14 Opció gombok
- 15  gomb: alsó vagy felső kosár mosás kiválasztása
- 16 Figyelmeztetés só és fénycsisztószer betöltésére
- 17 Felső és alsó kosár ikon
- 18 Kijelző
- 19 Fogyasztási mutatók
- 20  gomb: késleltetett indítás
- 21  gomb: a mosogatóprogram elindítása/törlése

## TELEPÍTÉS



### Figyelmeztetés!

Húzza ki a csatlakozódugót a fali aljzatból. Halálos áramütés veszélye áll fenn.



### Figyelmeztetés!

A készülék telepítését és bekötését bízza szakemberre.



### Figyelmeztetés!

A készüléket ne üzemeltesse elosztó dugóról vagy hosszabbító vezetékéről. A földelő vezeték kiiktatni tilos.

## A telepítési hely kiválasztása

A mosogatógépet stabilitás érdekében sima és vízszintes, valamint szilárd padló kell felállítani. Ellenkező esetben gond lehet az ajtó nyitásával és zárásával. A készüléket vízszelap és szennyvíz elvezető közelébe kell telepíteni. A mosogatógép telepítésének a befejezése után nem lesz közvetlen hozzáférés a bekötésekhez.

A beépítési méret követelményeket az „A” ábra tartalmazza.

A mosogatógépet olyan helyre telepítse, ahol kényelmesen tudja berakni (kivenni) az edényeket. A készüléket ne telepítse olyan helyiségbe, ahol a hőmérséklet 0 °C alá süllyedhet.

A csomagolóanyagok eltávolítása előtt olvassa el a csomagolóanyagokon található információkat.

A mosogatógépet ne emelje az ajtónál vagy a panelnél megfogva.

A víz bevezető és elvezető tömlők nem lehetnek megtörve és megtekeredve, a készüléket nem szabad a hálózati vezetékre helyezni

A mosogatógépet vízszintes helyzetbe kell állítani.

A dekoratív panelt (szükség esetén) az útmutatóban található leírás szerint szerelje fel. Ellenkező esetben az ajtó nyitásával gond lehet, illetve a készülékből gőz áramolhat ki.

## A vízbevezető tömlő bekötése

A vízszelpepet zárja el, a hálózati vezetéket még ne csatlakoztassa az elektromos aljzathoz.

A tömlő csatlakozót (¾"-os menet) csatlakoztassa a szelephez és jól húzza meg. Ügyeljen a megfelelő és szivárgásmentes csatlakoztatásra.

A víztömlőt csatlakoztassa a szelephez. A víz nyomása legyen legalább 0,03 MPa, de ne legyen nagyobb 1 MPa-nál. Ha a víz nyomása 1 MPa-nál nagyobb, akkor nyomáscsökkentő szelepet kell beépíteni.

Az új tömlőt öblítse át tiszta vízzel (csak tiszta víz folyhat ki a tömlőből - szennyeződés nem) Ezzel megelőzheti a szűrő eltömődését vagy a készülék meghibásodását.

Használja a mellékelt tömlőt. Ne használjon régi, sérült, megtörtött stb. tömlőt. A tömlőt szabadon vezesse el, ne törje meg és ne tekerje meg.

A bekötés után nyissa ki a szelepet és ellenőrizze le, hogy nincs-e vízszivárgás.



### Figyelmeztetés!

A víz bevezető tömlőt ne hosszabbítsa meg. Ha a mellékelt tömlő rövid, akkor vásároljon hosszabb tömlőt (azonos csatlakozókkal).

## Biztonsági bemeneti tömlő

A biztonsági bemeneti tömlő duplafalú. Az ilyen rendszer lezárja a vizet, ha a tömlő véletlenül megsérül.



### Figyelmeztetés!

A tömlő elrepedhet, és ha abban víznyomás van, akkor a víz kifolyhat. Ilyen esetben vásároljon új tömlőt és szerelje fel a készülékre.

A biztonsági tömlő felszerelése

1. Vegye ki a biztonsági szelepet a készülékből.
2. A biztonsági tömlőt a ¾"-os csatlakozóval csatlakoztassa a vízszelpehez.
3. A mosogatógép használatba vétele előtt a szelepet nyissa ki.

A biztonsági tömlő leszerelése

1. Zárja el a vízszelpepet.
2. A csatlakozót csavarozza le a szelepről.

## A leeresztő tömlő bekötése

A leeresztő tömlőt a mosdó szifonjához lehet csatlakoztatni, vagy a szennyvíz elvezető csőbe kell dugni (lásd a „B” ábrát).

A tömlőt szabadon vezesse el, ne törje meg és ne tekerje meg.

1. **Víz elvezetés:** A víz elvezetés átmérője nem lehet 4 cm-nél kisebb. A szennyvíz

elvezető tömlőt dugja az elfolyóba, rögzítse és tömítse, hogy a használat közben a szennyvíz ne tudjon a padlóra kifolyni.

2. **Csatlakoztatás szifonhoz:** A szennyvíz elvezető tömlő nem lehet a padlótól mérve 100 cm-nél magasabb ponton bekötve a szifonba. A tömlőt tömlőbilinccsel rögzítse a szifon csonkjához.



#### **Figyelmeztetés!**

A szennyvíz elvezető tömlőt ne hosszabbítsa meg. Ha a mellékelt tömlő rövid, akkor vásároljon hosszabb tömlőt.



#### **Figyelmeztetés!**

A szennyvíz elvezető tömlő szabad végét nem szabad víz alá dugni, mert a tömlőn keresztül a víz visszaszívódhat a mosogatógépbé.

## **Elektromos bekötés**

A mosogatógép tápfeszültsége: 220-240 V. A készüléket csak a típuscímkén feltüntetett tápfeszültség értékeivel megegyező hálózathoz szabad csatlakoztatni.

Javasoljuk, hogy a mosogatógépet önálló áramkörhöz csatlakoztassa, amelyet 10 A/13 A/16 A-es kismegszakító véd.

A készüléket le kell földelni. Meghibásodás vagy baleset esetén a földelés véd az áramütéstől (az áramkör a földelésen keresztül zár rövidre). A készülék hálózati csatlakozódugója földelő érintkezővel is rendelkezik.

A csatlakozódugót hozzá illő aljzathoz kell csatlakoztatni, amely a helyi előírásoknak megfelelően van felszerelve és földeléssel is el van látva.

A földelés helytelen bekötése áramütéshez vezethet.

Amennyiben bizonytalanság merül fel önben a készülék földelését illetően, akkor forduljon segítségért villanyszerelő szakemberhez.

A hálózati vezeték csatlakoztassa egy szabályszerűen leföldelt fali aljzathoz. Ha a lehetséges, akkor a készüléket önálló áramköri ághoz csatlakoztassa.

## **A dekorációs panel felszerelése**

Szerelje fel az akasztókat a dekorációs panelre (**C1.** ábra).

Az akasztókat dugja a mosogatógép ajtaján található nyílásokba (**C2.** ábra).

A dekorációs panel felső részét óvatosan nyomja be az akasztók és a dekorációs panel rögzítéséhez.

## **A mosogatógép vízszintbe állítása**

A biztonságos és megbízható működtetéshez a mosogatógépet vízszintes helyzetbe kell állítani.

A vízmértéket tegye az ábra szerint az ajtóra és a belső sínre („**D**” ábra), és ellenőrizze le a készülék helyzetét.

A mosogatógépet három állítható láb segítségével állítsa vízszintes helyzetbe („**D**” ábra). A hátsó lábat a mosogatógép alján középen található csavar forgatásával lehet beállítani („**D**” ábra). Az első lábakat lapos csavarhúzóval lehet beállítani. A lábakat addig forgassa, amíg a mosogatógép nem lesz vízszintes helyzetben.

Ügyeljen arra, hogy a mosogatógép ne dőljön el.

A láb állítható magassága max. 50 mm.

## A mosogatógép telepítése

1. A munkalap alá szerelje be a kondenzációs léceket. A kondenzációs lécek legyenek egy vonalban a munkalap szélével.
2. A víztömlőt csatlakoztassa a szelephez.
3. Csatlakoztassa a leeresztő tömlőt.
4. A csatlakozódugót dugja a fali aljzatba.
5. A mosogatógépet tolja a szekrénybe.
6. A mosogatógépet állítsa vízszintes helyzetbe.
7. Szerelje fel az ajtóra a dekorációs panelt.
8. Állítsa be az ajtó rugó előfeszítését.
9. A mosogatógépet a telepítés helyén rögzíteni kell. Ezt kétféle módon lehet végrehajtani („E” ábra):
  - a) **Normál munkalap:** Az akasztót tegye az oldalsó horonyba és csavarral rögzítse a munkalap aljához.
  - b) **Márvány vagy gránit munkalap:** Az oldalsó csavarokkal rögzítse a gépet.

## ELŐKÉSZÍTÉS A HASZNÁLATHOZ

A készülék első használatba vétele előtt:



- be kell állítani a vízkeménységet;
- sót kell tölteni a tartályba;
- fénycsökkentőt kell tölteni a tartályba;

### Vízkeménység beállítása

A vízkeménységet a kézzel kell beállítani. A vízkeménység beállítására azért van szükség, hogy a készülék megfelelő mennyiségben adagolja a sót a víz ásványi anyag tartalmának a semlegesítéséhez. Ellenkező esetben a lerakódó vízkő a készülék hatékonyságának a csökkenését vagy meghibásodását okozhatja. Minél több ásványi anyagot tartalmaz az ivóvíz, annál keményebb. A vízkő keménységét a mosogatógépbe vezetett ivóvíz szerint kell beállítani. A vízkő keménységét tesztkészlettel lehet meghatározni (ez nem tartozéka a készüléknek), illetve információt kérhet a vízszolgáltatótól is.

A gyártás közben H3 vízkeménységi fokozatot állítottunk be.

A vízkeménységet a következő módon állítsa be:

1. Nyissa ki az ajtót és a készüléket a  gombbal kapcsolja be.
2. A bekapcsolást után, 60 másodpercen belül nyomja meg hosszan a **Self Cleaning** gombot **legalább 5 másodpercig**. Ezzel belép a vízkeménység beállítás üzemmódba.
3. A **Self Cleaning** gomb nyomogatásával a következő sorrendben lehet a vízkeménységet beállítani: H3 – H4 – H5 – H6 – H1 – H2 – H3.
4. A beállítás elmentéséhez nyomja meg a  gombot. A készülék kikapcsol.

## Vízkeménység táblázat

Vízkeménység				Vízke- ménység beállítása	Regenerá- lás X mo- sogató- program után*	Sófo- gyasztás (g/ciklus)
Német °dH	Francia °FH	Angol °e	Mmol/l			
0 - 5	0 - 9	0 - 6	0 - 0,94	H1	Nincs re- generálás	0
6 - 11	10 - 20	7 - 14	1,0 - 2,0	H2	10	9
12 - 17	21 - 30	15 - 21	2,1 - 3,0	H3	5	12
18 - 22	31 - 40	22 - 28	3,1 - 4,0	H4	3	20
23 - 34	41 - 60	29 - 42	4,1 - 6,0	H5	2	30
35 - 55	61 - 98	43 - 69	6,1 - 9,8	H6	1	60

1 °dH=1,25 Mmol/l; 1 °e=1,78 Mmol/l; 1 °FH=0,178 Mmol/l

\* A regenerálást is tartalmazó program 2,0 l-rel több vizet fogyaszt, az elektromos energia fogyasztás 0,02 kWh-val lesz magasabb, a program 4 perccel lesz hosszabb.

## Sótartály

A készülékbe csak mosogatógépekben használható só adagoljon. Ellenkező esetben a vízlágyító rendszer vagy akár a mosogatógép is meghibásodhat.

A só a mosogatási ciklus indítása előtt kell betölteni. Ezzel megelőzheti, hogy a sókristályok a készülék alján maradjanak, vagy azon korróziót okozzanak.

A sótartály töltését a következő módon hajtsa végre:

1. Vegye ki az alsó kosarat és a tartály fedelét csavarozza le („**F1**” ábra).
2. Majd töltsön a tartályba kb. 1,5 kg mosogatógép sót („**F2**” ábra).
3. A tartályba a max. jelig töltsön só („**F3**” ábra). A só betöltése közben a tartályból víz folyik ki, ez normális jelenség.
4. A só betöltése után a fedelet csavarozza vissza („**F4**” ábra).
5. A sótartály megtöltése után indítson el mosogatóprogramot. Ellenkező esetben a só a szűrőrendszerben, a szivattyúban vagy a készülék más részén meghibásodást okozhat. Ilyen esetekben a garancia is érvényét veszti.
6. Az első bekapcsoláskor a mosogatógépet üresen indítsa el (rövid program futtatásával), így ellenőrizheti a készülék működését, és az esetleges vízszivárgásokat is.

## A só utántöltése

Amikor a működtető panelen bekapcsol a  ikon, akkor só kell a tartályba tölteni.

Ilyen esetben a fentiek szerint járjon el. Az ikon ezt követően kikapcsol.

A készülék eljárja került sókristályokat vagy sós levet egy rövid mosogatóprogram futtatásával távolítsa el.



### Megjegyzés:

akkor töltsön só a tartályba, ha bekapcsol a  ikon. Nem szükséges korábban.



### Figyelmeztetés!

A mosogatógép sót gyerekektől elzárt helyen tárolja..



## Fényesítő szer tartály



A fényesítő szert az utolsó öblítéskor adagolja a készülék a vízbe, hogy a vízcseppek ne tapadjanak az edényekre, illetve, hogy az edények fényesek, folt- és csíkmentesek legyenek. A szer lepereggeti a vizet az edényekről, hozzájárul a jobb minőségű szárításhoz. Javasoljuk folyékony fényesítő szer használatát.

Csak mosogatógépben használható fényesítő szert töltsön a tartályba! Ne használjon más készítményeket (pl. mosogatógép tisztítót, folyékony mosószert stb.). Ellenkező esetben a készülék meghibásodhat.

A fényesítő szer tartály töltését a következő módon hajtsa végre:

1. Nyissa ki a fényesítő szer tartály fedelét („G1” ábra).
2. Töltsön a tartályba fényesítő szert („G2” ábra). Legyen óvatos, ne töltsé túl a tartályt. A kifolyt fényesítő szert nedves szivaccsal (ruhával) távolítsa el.
3. A fedelet hajtsa vissza és finoman nyomja meg, kattánás jelzi a rögzülést („G3” ábra).

A jobb minőségű mosogatás érdekében a készüléken beállítható a fényesítő szer adagolt mennyisége. A beállítást a következő módon hajtsa végre:

1. Nyissa ki az ajtót és a készüléket a  gombbal kapcsolja be.
2. 60 másodpercen belül nyomja meg hosszan a **Self Cleaning** gombot, majd a  gombot, a fényesítő szer adagolás beállításához. A fényesítő szer kijelző villogni kezd.
3. A **Self Cleaning** gomb nyomogatásával az adagolást a következő sorrendben lehet beállítani: d3 - d4 - d5 - d6 - d1 - d2 - d3. A magasabb számhoz nagyobb fényesítőszer adagolás tartozik.
4. Nyomja meg a  gombot, vagy várjon 5 másodpercet a beállítás elmentéséhez. A készülék kikapcsol.

## A fényesítő szer utántöltése

Amikor a működtető panelen bekapcsol a  ikon, akkor fényesítő szert kell a tartályba tölteni. Ilyen esetben a fentiek szerint járjon el. Az ikon ezt követően kikapcsol.



### Figyelmeztetés!

A fényesítő szert gyerekektől elzárt helyen tárolja.

## Mosogatószer rekesz

A mosogatószer összetétele gondoskodik az edényen található élelmiszer maradékok feloldásáról, eltávolításáról, felbontásáról stb. Az üzletekben kapható bármely gépi mosogató szer megfelel a fenti célokra.

**CSAK MOSOGATÓGÉPBE HASZNÁLHATÓ MOSOGATÓSZERT ADAGOLJON A KÉSZÜLÉKBE. NE HASZNÁLJON MÁS CÉLOKRA KÉSZÜLT SZEREKET, PL. KÉZI MOSOGATÓT, FOLYÉKONY SZAPPANT STB.**

A mosogatószert közvetlenül a mosogatás előtt töltsé a rekeszbe.



### Figyelmeztetés!

A mosogatószert gyerekektől elzárt helyen tárolja.

A mosogatószer adagolását a következő módon hajtsa végre:

1. Nyissa ki a mosogatószer rekesz fedelét.
2. A rekeszbe adagoljon mosogatószert (port, tablettát vagy folyékony készítményt).
3. A fedelet hajtsa vissza és finoman nyomja meg, kattánás jelzi a bezáródást.

Ügyeljen a fedél megfelelő bezáródására.

## A KOSARAK MEGTÖLTÉSE

A kosarak megtöltése és behelyezése hatással van a mosogatás hatékonyságára.

### Felső kosár

A felső kosárba kell tenni a kisebb edényeket, csészéket, poharakat, kistányérokat, desszertes tányérokat stb. (amennyiben nem túlságosan szennyezettek). Az edényeket úgy helyezze be, hogy a vízszög ne tudja azokat elmozdítani.

Szám	Tétel
1	Csészék
2	Csészealjok
3	Poharak
4	Csészék
5	Desszertes tálak
6	Üvegtálak

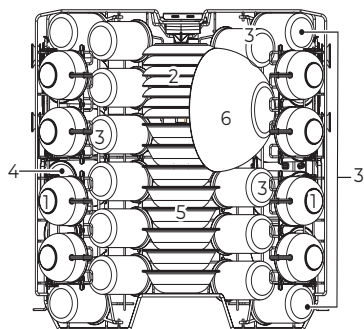

### Alsó kosár

A nagyobb edényeket (lábas, serpenyő, fedő, tányér stb.) az alsó kosárba tegye (lásd az ábrát). Az edényeket úgy helyezze be, hogy ne akadályozzák a felső forgókar forgását. A tányér maximális átmérője 19 cm lehet.

Szám	Tétel
7	Leveses tányérok
8	Melamin tálak
9	Desszerttányérok
10	Melamin desszerttányérok
11	Vacsoratányérok
12	Kis lábos,
13	Edény
14	Ovális tányér

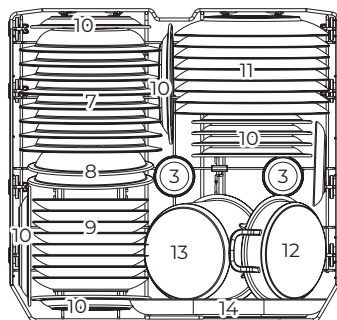

## Evőeszköz kosár

Az evőeszközöket egymástól elkülönítve rakja be (ne érjenek egymáshoz). Ellenkező esetben a mosogatás nem lesz megfelelő minőségű.

Szám	Tétel
1	Leveskanál
2	Villa
3	Kés
4	Teáskanál
5	Desszert kanál
6	Merőkanál
7	Tálaló villa
8	Merítőkanál

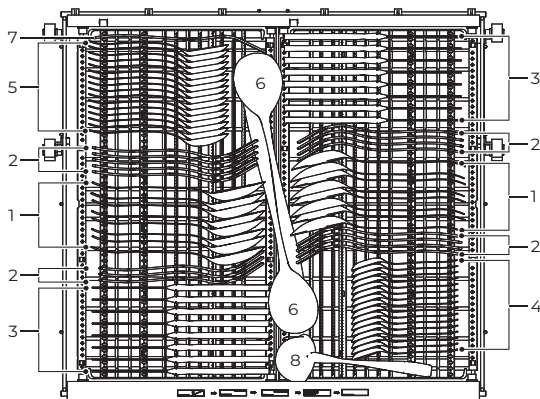

### Figyelmeztetés!

Az éles eszközöket (pl. késeket) éllel lefelé helyezze be!  
A kosárból nem lóghatnak ki az evőeszközök.

## Felső kosár magasságának a beállítása

A felső kosár helyzete (magassága) beállítható, így több helyet lehet létrehozni az alsó vagy a felső kosárban.

A kosarat két kézzel fogja meg és emelje fel annyira, hogy a kosár a felső helyzetében rögzüljön (H1. ábra).

A kosár alsó helyzetbe való visszaállításához nyomja meg a kart mindkét oldalon és a kosarat finoman nyomja lefelé egészen addig, amíg az nem rögzül az alsó helyzetében (H2. ábra).

## A csészetartó felhajtása

Ha magasabb edényeket kíván a felső kosárba tenni, akkor a csészetartót hajtja fel („I” ábra). A csészetartóval meg lehet támasztani a magasabb tárgyakat. A csészetartó akár ki is szerelhető.

Ha a felső kosár felső helyzetben van, akkor a csészepolcot nem lehet lehajtani.

## A tüskék lehajtása az alsó kosárban.

Az alsó kosárban a tüskék tartják meg az edényeket és tálcákat. A tüskék lehajthatók (lásd a „J” ábrát), így több hely lesz a nagyobb edények (pl. lábas) mosogatásához.

## Palack mosása

A fogantyút fordítsa „ON” állásba palackmosáshoz. Hajtsa le a csészetartó polcot és a

palackot tegye a fűvókára (**K1.** ábra).

ha nem kíván palackot mosogatni, akkor a kart állítsa vissza „OFF” állásba (**K2.** ábra).

A kart nem szabad a két állás között hagyni.

## Az evőeszköz kosár beállítása

Az evőeszköz kosár két részből áll. A jobb oldali részt ki lehet venni, ha magasabb poharakat vagy palackokat szeretne elmosogatni. A jobb oldali részt a következő módon szerelje ki.

1. Az evőeszköz kosár jobb oldalát annyira emelje meg, hogy mindkét rész egy vonalban legyen (**L1.** ábra).
2. A jobb oldali részt húzza a bal oldal fölé úgy, hogy azt eltakarja (**L2.** ábra).
3. A jobb oldali részt felfelé emelje ki a kosárból (**L3.** ábra).

## Az edények előkészítése és berakodása

A mosogatógépbe ne tegyen olyan edényeket, amelyek nem alkalmasak mosogatógépben való mosogatásra.

Bizonyos edények esetében meg van adva a mosogatás maximális hőmérséklete is. Az üveg edényeket és konyhai eszközöket a mosogatás befejezését követően ne szedje ki azonnal.

### Mosogatógépben nem mosogatható edények és eszközök:

- fa, porcelán, csont vagy gyöngyház díszítésű fogantyúval ellátott eszközök;
- műanyag tárgyak, amelyek nem állnak ellent a magasabb hőmérsékleteknek;
- ragasztott és nem hőálló elemekből készült régi evőeszközök;
- ragasztott edények és evőeszközök;
- cink és réz edények, eszközök;
- kristályüveg;
- nem rozsdálló acél eszközök;
- fatányérok;
- szintetikus anyagokból készült tárgyak.

### Mosogatógépben mosogatható (de nem ajánlott) edények és eszközök:

- bizonyos típusú üvegek mattá válnak a mosogatás után;
- az ezüst és alumínium felületek korrodálódnak és színt vesztenek;
- a glazúr felületek és mintázatok, egy idő után kifehéredhetnek.

### Ajánlások az edények berakásához

A hatékony mosogatás érdekében az alábbi utasításokat tartsa be.

A nagyobb ételmaradékokat távolítsa el az edényekről. A ráégett ételmaradványokat áztassa le. Az edényeket nem kell előzőleg meleg víz alatt beáztatni, vagy leöblíteni.

Az edényeket az alábbiak szerint rakja a kosárba:

- A csészék, poharak, lábasok, serpenyők stb. lefelé nézzenek.
- A mélyedést vagy görbületet tartalmazó edényeket ferdén rakja be, hogy a víz le tudjon folyni.
- Az edényeket úgy rakja be, hogy ne tudjanak elfordulni (felborulni).
- Ügyeljen arra, hogy egyetlen edény se akadályozza a forgókar szabad forgását.
- Az edények és evőeszközök ne érjenek egymáshoz, ne feküdjenek egymáson.
- Az üvegpoharak ne érjenek egymáshoz, az apró ütődések az üveg kipattanását vagy repedését okozhatják.
- A felső kosárba kell tenni az érzékenyebb és törékenyebb kisebb edényeket, csészéket, poharakat, kistányérokat, desszertes tányérokat stb.
- A hosszú pengéjű és függőlegesen behelyezett kések potenciális veszélyt

jelentenek.

- A hosszú és éles eszközöket (kés, tortalapát stb.) a felső kosárba vízszintes helyzetbe tegye be.
- A mosogatógépet ne terhelje túl sok edény berakásával. Ellenkező esetben a készülék több energiát fogyaszt és a mosogatás sem lesz minőségi.



#### **Megjegyzés:**

Túl kis darabokat ne tegyen a mosogatógépbe. Ezek kieshetnek a kosárból és meghibásodást okozhatnak.

### **Az edények kiszedése**

Először mindig az alsó kosarat szedje ki, így a víz nem csepeg a felső kosárból az alsó kosárban található edényekre.



#### **Figyelmeztetés!**

Az edények forrók! A program befejezése után várjon kb. 15 percet, hogy az edények le tudjanak hűlni.

## **A MOSOGATÓGÉP HASZNÁLATA**

---

### **Alapfunkciók**

1. Győződjön meg a mosogatógép helyes és szabályszerű bekötéséről.
2. A mosogatógépbe tegye be az edényeket.
3. Adagoljon mosogatószert.
4. Kapcsolja be a mosogatógépet és válasszon mosogató programot.
5. Csupkja be az ajtót, nyomja meg a gombot Start/Cancel és a mosogatóprogram elindul.
6. A mosogatóprogram befejezése után nyissa ki az ajtót és várja meg az edények lehűlését, majd szedje ki a tiszta edényeket.





### **A készülék be- és kikapcsolása**



A készüléket a  gomb rövid megnyomásával kapcsolja be. A kijelző bekapcsol. A mosogatóprogram befejezése után a készülék automatikusan kikapcsol.

### **A mosogatóprogram kiválasztása**

A mosogatógép bekapcsolása után nyomja meg a kiválasztott mosogatóprogram gombját. Kigyullad a fénye.

## Mosogató program táblázat

Mosogató programok	Leírás	A ciklus fázisai	Mosogatószer Előmosogatás/fő mosogatás	Program hosszúság (perc)	Energiafogyasztás (kWh)	Vízfogyasztás (l)	Fényesítő szer
<b>Automatikus program</b> 	Automatikus felismerés, kissé, közepesen vagy erősen szennyezett edényekhez, rászáradt élelmiszer maradványokkal vagy anélkül.	Előmosogatás (45°C) Fő mosogatás (55–65 °C) 1. öblítés 2. öblítés (50–65 °C) Szárítás	5/19 g, illetve 1 vagy 2 tableta	105-179	0,93-1,47	10,3–16,9	Igen
<b>Higiénikus program 72°</b> 	Higiénikus mosási ciklus erősen szennyezett edényekhez, szárított élelmiszerekkel vagy anélkül.	Előmosogatás (45°C) Fő mosogatás (72 °C) 1. öblítés 2. öblítés (50 °C) 3. öblítés (60–65 °C) Szárítás	5/19 g, illetve 1 vagy 2 tableta	165-175	1,65-1,72	16	Igen
<b>Csendes program</b> 	Üveges és átlagosan szennyezett edényekhez. A működés csendesebb, és akár este vagy éjszaka is használható.	Fő mosogatás (50 °C) 1. öblítés 2. öblítés (50–65 °C) Szárítás	5/19 g, illetve 1 vagy 2 tableta	230-240	0,95-1,025	9,5	Igen
<b>ECO (ÖKO) program</b> <b>ECO</b>	Standard program normál szennyezettségű edények, lábasok, tányérok, poharak, serpenyők mosogatásához.	Fő mosogatás (45 °C) 1. öblítés 2. öblítés (40 °C) Szárítás	24 g, illetve 1 vagy 2 tableta	280	0,559	9,0	Igen
<b>Intenzív program</b> 	Erősen szennyezett edényekhez és normál szennyezettségű lábasokhoz, fazekakhoz, serpenyőkhöz stb. rászáradt élelmiszer maradványokkal.	Előmosogatás (45 °C) Fő mosogatás (60 °C) 1. öblítés 2. öblítés (50 °C) 3. öblítés (60–65 °C) Szárítás	5/19 g, illetve 1 vagy 2 tableta	155-165	1,39-1,46	15,5	Igen
<b>90 perces program</b> 	Normál szennyezettségű edényekhez, rövid mosogatás	Fő mosogatás (55 °C) 1. öblítés 2. öblítés (55–65 °C) Szárítás	5/19 g, illetve 1 vagy 2 tableta	90-100	0,81-0,865	9,0	Igen

Mosogató programok	Leírás	A ciklus fázisai	Mosogatószer Előmosogatás/fő mosogatás	Program hosszúság (perc)	Energiafogyasztás (kWh)	Vízfogyasztás (l)	Fényesítő szer
<b>Gyors program</b> 	Enyhén szennyezett edényekhez, szárítás nélkül	Fő mosogatás (45 °C) Öblítés 1 Öblítés 2 (50 °C)	15 g, illetve 1 tableta	45	0,71	9,0	Nem
<b>Előmosogatás</b> 	Mossa el az edényeket a szennyeződések eltávolításához a következő mosogatás előtt.	Előmosogatás	--	15	0,02	3,5	Nem
<b>Öntisztítás program</b> 	A mosogatógép hatékony tisztítása edény nélkül.	Előmosogatás	22 g illetve 1 tableta	130-140	1,245-1,32	12,0	Igen



### Megjegyzés:

ECO (ÖKO) program (az EN60436 szerint) Az öko program a leghatékonyabb mosogatóprogram, ami a kombinált energia- és vízfelhasználást illeti (megfelel az európai környezetbarát tervezés követelményeinek).

## A mosogatóprogram lerövidítése

A mosogatóprogram kiválasztása után nyomja meg a  gombot a programfutás idejének a lerövidítéséhez. A kijelzőn bekapcsol a rövidített mosogatóprogram ikon.

Ez a funkció a következő programoknál áll rendelkezésre: higiénikus program 72°, csendes program, ECO (ÖKO) program, 90 perces mosogatás, intenzív mosogatás és öntisztítás program.

## Extra mosás

A mosogatóprogram kiválasztáskor, a nagyon erősen szennyezett és rászáradt ételmaradványokat tartalmazó edények mosogatásához nyomja meg a  gombot. A kijelzőn bekapcsol az extra mosás ikon.

Ez a funkció a következő programoknál érhető el: higiénikus program 72°, csendes program, ECO, intenzív program, 90 perces program és öntisztítás program.

## Extra szárítás

Az extra szárítás funkció hozzáadásához, a mosogató program kiválasztása után nyomja meg a  gombot. A kijelzőn bekapcsol az extra szárítás ikon. A szárítás hatékonysága az utolsó öblítés magasabb hőmérséklete és a hosszabb szárítási idő miatt jobb lesz. Ez a funkció a következő programoknál érhető el: higiénikus program 72°, csendes program, ECO, intenzív program, 90 perces program és öntisztítás program.

## Késleltetett bekapcsolás

Beállíthatja a mosogatógép késleltetett bekapcsolását.

A  gomb nyomogatásával állítsa be a kívánt késleltetési időt 1 és 24 óra között. Az ajtó becsukása után megkezdődik a visszaszámlálás. A beállított idő eltelte után a

mosogatógép bekapcsol.

## A mosogató kosár kiválasztása

Ezt a funkciót kisebb mennyiségű edény mosogatásához lehet beállítani (mosogatás a felső vagy az alsó kosárban).

Töltse meg a kívánt kosarat, válasszon mosogatási programot és a  gomb nyomogatásával válassza ki a felső kosarat (bekapcsol a  ikon), vagy az alsó kosarat (bekapcsol a  ikon).

Az ajtó becsukása után a program elindul, és csak a kiválasztott kosárhoz tartozó forgókar fog működni.

## Automatikus ajtónyitás

A **Self Cleaning** és a  gomb egyidejű megnyomásával bekapcsolja a mosogatóprogram befejezése utáni automatikus ajtónyitást. Ezt a funkciót akkor javasoljuk használni, ha nem lesz a mosogatógép közelében a mosogatóprogram befejezése után.

A mosogatás befejezése után az ajtó automatikusan kinyílik, ami meggyorsítja a szárítást.



### Megjegyzés:

A funkció használata esetén az ajtó nem lehet blokkolva (a zár meghibásodhat).

## A mosogatóprogram megváltoztatása

A mosogatóprogramot csak akkor lehet megváltoztatni, ha csak rövid idő telt el a futtatás indításától. Ellenkező esetben előfordulhat, hogy a mosogatószer már távozott a vízzel a készülékből. Ilyen esetben a készüléket kapcsolja le, válasszon másik programot és újra töltsön be mosogatószert.

A rövid ideig futott mosogatóprogram megváltoztatásához a következőket tegye:

1. Óvatosan nyissa meg az ajtót, hogy megszakadjon a futó program, majd várja meg a forgókarok lefékeződését. Ezt követően az ajtót jobban kinyithatja.
2. Nyomja meg hosszan a **Self Cleaning** gombot a program törléséhez.
3. Nyomja meg az új program gombot.
4. Zárja be a mosogatógép ajtaját, nyomja meg a gombot Start/Cancel és az új program elindul.

## Edény utólagos berakása

Ha elfelejtett betenni valamilyen edényt, akkor a mosogatószer fedél kinyitása előtt ezt az edényt még be lehet rakni a mosogatógépbe. Ilyen esetben a következőket tegye.

1. Óvatosan nyissa meg az ajtót, hogy megszakadjon a futó program, majd várja meg a forgókarok lefékeződését. Ezt követően az ajtót jobban kinyithatja.
2. Tegye be az edényt.
3. Zárja be a mosogatógép ajtaját, a készülék folytatja a programot.



### Figyelmeztetés!

Az ajtó kinyitása közben legyen óvatos. A készülékből forró gőz áramolhat ki. Égési sérülés érheti.

## A mosogatógép állapotának megjelenítése

Mosás közben egy jelzőfény világít. A mosogatóprogram befejezése után ez a padlóra vetített jel 5 percig villog, majd kikapcsol.



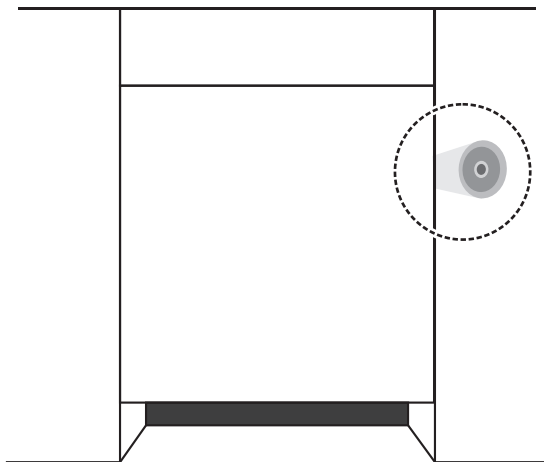

## Figyelmeztető ikonok

A készülék használata közben az alábbi figyelmeztető ikonok kapcsolhatnak be.

Figyelmeztető ikon	Jelentés	Megoldás
	Fényesítőszer betöltése.	Töltsön be fényesítőszert, lásd „ <b>A fényesítő szer utántöltése</b> ” fejezetben.
	Só betöltése	Töltsön be sót, lásd „ <b>A só utántöltése</b> ” fejezetben.
	A vízellátás zárva van.	Nyissa ki a vízellátást.

## Fogyasztói mutatók



### Vízfogyasztás:

A vízfogyasztás kijelző mutatja a kiválasztott mosogatóprogram vízfogyasztását. Minél több vonal kapcsol be, annál nagyobb a vízfogyasztás.



### Energiafogyasztás:

Az energiafogyasztás kijelző mutatja a kiválasztott mosogatóprogram energiafogyasztását. Minél több vonal kapcsol be, annál nagyobb az energiafogyasztás.

## Elektromos energia megtakarítása

Az asztali edények kézi előáztatása növeli a víz- és energiafogyasztást, ezért nem ajánlott.

A mosogatógép általában kevesebb vizet és energiát használ fel, mint a kézi mosogatás (ha a mosogatógépet a használati útmutató szerint használja).

# TISZTÍTÁS ÉS KARBANTARTÁS

A tisztítás vagy karbantartás megkezdése előtt a készüléket kapcsolja le, és hálózati csatlakozódugót is húzza ki a fali aljzataból.



## Figyelmeztetés!

A készüléket, a hálózati vezetéket, vagy a csatlakozódugót vízbe vagy más folyadékba mártani tilos.

A tisztításhoz ne használjon karcoló szemcséket tartalmazó tisztítószerket, drótszivacsot vagy fém eszközöket, illetve agresszív anyagokat (pl. benzint) tartalmazó készítményeket. Ezek a készülék és tartozékai felületén maradandó sérüléseket okozhatnak.

## Ajtó és ajtótmítés

Rendszeresen tisztítsa meg az ajtót és az ajtótmítést, távolítsa el a szennyeződések és az élelmiszer lerakódásokat. Az edények berakása közben az ajtóra csepeghetnek különböző levek, vagy élelmiszer maradványok. Ezek a felületek a forgókarok hatótávolságán kívül találhatóak. A szennyeződések még az ajtó becsukása előtt távolítsa el.

## Működtető panel

A működtető panelt enyhén benedvesített puha ruhával törölje meg.



## Figyelmeztetés!

Ne használjon tisztító sprayt, mert nedvesség kerülhet az ajtózárra vagy az elektronikába.

Karcoló tisztítószerket és acélszivacsot ne használjon, ezek sérüléseket okoznak a felületekben. Bizonyos papír törölőpapírok is megkarcolhatják a felületeket.

## Szűrőegység

A készülék alján található szűrő felfogja a durva szennyeződések vagy idegen tárgyakat, cserepeket, szilánkokat stb. A durva szennyeződések felhalmozódása eltömíti a szűrőt. Rendszeresen ellenőrizze le a szűrőt, távolítsa el az idegen anyagokat és tárgyakat. Szükség esetén használjon vizet is a szűrő tisztításhoz. A szűrőegység tisztítását a következő módon végezze el.

1. Fogja meg a durva szűrőt és az óramutató járásával ellenkező irányba forgassa el. Emelje meg és vegye ki a szűrőt a mosogatógépből („K1” ábra).
2. A finom szűrőt húzza ki a szűrőegységből. A durva szűrőt a reteszek benyomásával lehet kilazítani a szűrőegységből („K2” ábra: **1.** durva szűrő; **2.** fő szűrő; **3.** finom szűrő)
3. A szűrőket folyóvíz alatt tisztítsa meg. Az alaposabb tisztításhoz használhat puha kefét vagy ecsetet („K3” ábra).
4. A szűrőegységet a szétszereléssel ellentétes sorrendben szerelje össze és tegye vissza a mosogatógépbe, majd az óramutató járásával azonos irányba elforgatva rögzítse („K4” ábra).



### Figyelmeztetés!

A szűrőt ne húzza meg nagy erővel. A szűrőegységet szabályszerűen szerelje össze, ellenkező esetben a mosogatógép belső rendszerébe szennyeződés juthat.

A mosogatógépet ne használja szűrőegység nélkül. A rosszul beszerelt szűrő csökkenti a készülék teljesítményét, és sérülést okozhat az edényeken és evőeszközökön is.

## Fúvókás forgókarok

A fúvókás forgókarokat rendszeresen tisztítani kell, mert a tisztítószer maradványok vagy a vízkő a fúvókákat eltömítheti, a csapágyakon lerakódásokat képezhet.

A forgókarok tisztítását a következő módon végezze el.

1. A felső kar leszereléséhez fogja meg a középső anyát és a kart az óramutató járásával ellenkező irányba forgassa el („L1” ábra).
2. Az alsó kar kiszéréséhez a kart húzza felfelé („L2” ábra).
3. A karokat mosogatószeres meleg vízben mosogassa el, a fúvókákat puha kefével tisztítsa ki („L3” ábra).
4. A megtisztított karokat szerelje vissza.

## Fagyás elleni védelem

Ha a mosogatógépet olyan helyiségre telepítette, ahol a hőmérséklet 0°C alá süllyedhet, akkor olyan intézkedéseket kell megtenni, hogy a mosogatógépbe a víz ne tudjon befagyani. A mosogatóprogram befejezése után:

A készüléket válassza le az elektromos hálózatról.

Zárja el a vízszelpeket és szerelje le a víztömlőt.

A tömlőből és a szelepből engedje ki a vizet. A vizet vödörbe fogja fel.

A víztömlőt csatlakoztassa a szelephez.

A szűrőegységet szerelje ki, és szivaccsal szedje ki a vizet a mosogatógépből.

## Minden használat után

Minden mosogatás után nyissa ki az ajtót, és várja meg a nedvesség eltávozását, a készülék belső részének a megszáradását.

## Készülék belső tér

A belső teret szivaccsal törölje meg, a szivacsot mártsa meleg ecetes oldatba, vagy mosogatógép tisztító szerbe.

## Hosszabb ideig tartó üzemén kívül helyezés

Ha a készüléket hosszabb ideig nem kívánja használni, akkor indítson el egy mosogató programot (ne rakjon edényeket a mosogatógépbe).

A program befejezése után nyissa ki az ajtót, és várja meg a nedvesség eltávozását, a készülék belső részének a tökéletes megszáradását (a nedves mosogatógép belső része szagos lesz). Így védi az ajtó tömítést is (nem lesz megerterhelve).

## A mosogatógép áthelyezése

A mosogatógépet függőleges helyzetben mozgassa. Javasoljuk, hogy a mosogatógépet két személy mozgassa. A mosogatógépet csak rendkívüli esetben döntse meg.

## Tárolás

A tárolás előtt győződjön meg arról, hogy a készülék és tartozékai tiszták és szárazok-e. A terméket száraz és jól szellőző, gyerekektől és háziállatoktól elzárt helyen tárolja.

A készülékre ne helyezzen rá tárgyakat.

## PROBLÉMAMEGOLDÁS

Probléma	Ok	Megoldás
A mosogatógép nem kapcsol be.	A kismegszakító le van kapcsolva.	Cserélje ki a biztosítót vagy kapcsolja be a kismegszakítót. Az adott elektromos áramköri ágba húzzon ki minden más elektromos fogyasztót.
	A mosogatógép nincs bekapcsolva.	Győződjön meg arról, hogy a mosogatógépet bekapcsolta-e a  gombbal, illetve becsukta-e az ajtót. Ellenőrizze le, hogy a csatlakozódugó be van-e dugva a fali aljzatba.
	A víz nyomása alacsony.	Ellenőrizze le a szelep megnyitását és a tömlő csatlakoztatását.
	Az ajtó rosszul van becsukva.	Az ajtót csukja be, kattanás jelzi a helyes záródást.
A mosogatógépben víz maradt, nem szivattyúzza ki a szivattyú.	A leeresztő tömlő meg van törve vagy el van dugulva.	Ellenőrizze le a tömlőt.
	A szűrő el van tömődve.	Tisztítsa meg szűrőt.
	A szifon el van dugulva.	Ellenőrizze le, hogy a szifonon keresztül elfolyik-e a víz. Ha a probléma a szifonban van, akkor hívjon vízvezeték szerelőt a szifon kitisztításához.
A mosogatógépben hab képződik.	Nem megfelelő mosogató szereket használ.	Csak mosogatógépben használható szereket adagoljon. Nyissa ki az ajtót és várja meg a hab megszűnését. A készülékbe öntsön 1 liter hideg vizet. Csukja be az ajtót és állítson be bármilyen programot. A készülék kiszivattyúzza a vizet. A szivattyúzás után nyissa ki az ajtót és ellenőrizze le, hogy a hab eltűnt-e. Szükség esetén ismétlje meg a fenti lépést.
	A fényesítő szer kifolyt.	A kifolyt fényesítő szert mindig távolítsa el.
A mosogató készülék belső része foltos.	Színező anyagot tartalmazó szert használt.	Az adagolt szerek nem tartalmazhatnak színezőanyagokat.

Probléma	Ok	Megoldás
A mosogató készülék belső részében fehér színű bevonat (filmréteg) képződött.	Ez valószínűleg vízkő.	A belső teret mosogatószeres meleg vízbe mártott ruhával törölje meg. Viseljen gumikesztyűt. A mosogatógépben ne használjon olyan szereket, amelyek habot képeznek.
Az evőeszközökön rozsdafolt látható.	Ezek az evőeszközök nem rozsdamentes anyagból készültek.	Ezeket ne mosogassa a készülékben.
	A só utántöltése után nem indított el mosogató programot. A mosogató vízbe só került.	A só betöltése után mindig indítson el valamilyen mosogató programot.
	A sótartály fedele lelazult.	Húzza meg a sótartály fedelét.
Mosogatás közben pattogó hang hallatszik.	A forgókar hozzáér valamilyen edényhez.	Szakítsa meg a mosogatót és az edényt állítsa be úgy, hogy ne érjen hozzá a forgókarhoz.
Mosogatás közben zörgő hang hallatszik.	A kosárban valamilyen edény mozog.	Szakítsa meg a mosogatót és az edényt állítsa be úgy, hogy ne mozduljon el.
A vízvezeték csőből suhogó hang hallatszik.	Ez normális jelenség, bizonyos vízvezetékben előforduló hang.	Nincs hatással a mosogatógép működésére. Bizonytalanság esetén kérjen tanácsot vízvezeték szerelő szakembertől.
Az edény nem tiszta.	Az edények nem voltak szabályszerűen berakva.	Az edényeket „ <b>A kosarak megtöltése</b> ” fejezetben leírtak szerint rakja be.
	Nem megfelelő programot választott ki.	A programot az edény mennyisége és szennyezettsége szerint válassza ki.
	Kevés mosogatószert adagolt.	Növelje a mosogatószer mennyiségét vagy használjon másik mosogatószert.
	Edény akadályozza a forgókar forgását.	Az edényeket igazítsa el, ellenőrizze le, hogy a forgókar szabadon tud-e forogni.
	A szűrőegység nem tiszta, vagy nincs szabályszerűen beszerelve. Ez leblokkolhatja az alsó forgókart.	Tisztítsa meg és szerelje be helyesen a szűrőegységet. Tisztítsa meg a forgókarokat és a fűvókákat.

Probléma	Ok	Megoldás
Az üveg edényeken vékony filmréteg képződött.	A víz lágy és sok mosogatószert adagolt.	Ha Önöknél lágy a víz, akkor adagoljon kevesebb mosogatószert. Vagy válasszon rövidebb, üvegmosó programot.
Az edényeken és az üvegeken fehér pöttyök vannak.	A víz túl kemény.	Ellenőrizze le a vízkeménység beállítását és töltsön be sót.
Az edényeken fekete és szürke foltok vannak.	Az edényekhez alumínium eszköz ért hozzá.	A foltokat finom csiszolószerttel tisztítsa le.
Az adagoló rekeszben mosogatószer maradt.	A fedél nem nyílt ki teljesen.	Az edényeket más módon rakja be.
Az edény nem száraz.	Az edények nem voltak szabályszerűen berakva.	Az edényeken maradt tisztítószert csak gumikesztyűvel fogja meg, a tisztítószert agresszív anyag.
	Az edényeket túl gyorsan szedte ki a program befejezése után.	Ne szedje ki azonnal az edényeket. Az ajtót kissé nyissa ki, hogy a gőz el tudjon távozni. Az edényeket a lehűlésük után szedje ki. Előbb az alsó kosarat ürítse ki, mert a felső kosárból víz csepeghet le.
	Nem megfelelő programot választott ki.	A programot az edény mennyisége és szennyezettsége szerint válassza ki.
	A készülékbe nem megfelelő anyagból készült evőeszközöket rakott be.	A vizet a készülék lassabban szivattyúzza ki. Csak mosogatógépben mosogatható edényeket és eszközöket mosogasson.

Ha a problémát a táblázatban leírtak szerint nem tudta megszüntetni, akkor a készüléket kapcsolja le és húzza ki a hálózati vezetékét a fali aljzatból, majd forduljon a vevőszolgálatunkhoz vagy a márkaszervizhez.

Hibakód	Jelentés	Megoldás
E1	A víz lassan töltődik a készülékbe.	A szelep nincs teljesen kinyitva vagy a nyomás alacsony.
E3	A készülék nem érte el a kívánt hőmérsékletet.	Fűtőttest hiba.
E4	Túlfolyás, szivárgás.	A készülékben valahol tömítetlenség keletkezett.
E8	Elosztó szelep hiba.	Forduljon a márkaszervizhez.

Hibakód	Jelentés	Megoldás
Ec	Vezérlőegység hiba	Forduljon a márkaszervizhez.
Ed	Kommunikációs hiba a vezérlőegység és a kijelző között.	Forduljon a márkaszervizhez.

### Figyelmeztetés!



Szivárgás vagy túlfolyás esetén előbb zárja el a vízszelepet, majd hívja fel a márkaszervizt.

Ha a víz a készülék alá folyt ki, akkor azt a készülék ismételt bekapcsolása előtt fel kell törölni.

Ha a kikapcsolás és bekapcsolás után a hibakód nem tűnik el, akkor forduljon a márkaszervizhez.

# Termékinformációs adatlap

A BIZOTTSÁG (EU) 2019/2017 FELHATALMAZÁSON ALAPULÓ RENDELETE a háztartási mosogatógépek energiacímkezéséről

**A szállító neve vagy védjegye:** Siguro

**A szállító címe:** PL - SIGURO, Jankovcova 1522/53 17000 Praha Holešovice Česká republika

**Modellazonosító:** SGR-DW-B605S

## Általános termékparaméterek:

Paraméter	Érték	Paraméter	Érték	
Névleges kapacitás <sup>(a)</sup> (ps)	16	Méretek cm-ben	Magasság	82
			Szélesség	60
			Mélység	55
EEl <sup>(a)</sup>	31,9	Energiahatékonysági osztály <sup>(a)</sup>	A	
Tisztítóteljesítmény-mutató <sup>(a)</sup>	1,125	Szárítóteljesítmény-mutató <sup>(a)</sup>	1,065	
Energiafogyasztás, kWh/[ciklus], a hidegvíz töltésű eco program alapján A tényleges energiafogyasztás a készülék használatának módjától függ.	0,559	Vízfogyasztás, liter/[ciklus], az eco program alapján A tényleges vízfogyasztás a készülék használatának módjától és a víz keménységétől függ.	9,0	
A program időtartama <sup>(a)</sup> (óra:perc)	4:40	Típus	Beépített	
Levegőben terjedő akusztikus zajkibocsátás <sup>(a)</sup> (1 pW-ra vonatkoztatott dB(A))	43	A levegőben terjedő akusztikus zajkibocsátás osztálya <sup>(a)</sup>	B	
Kikapcsolt üzemmód (W) (adott esetben)	0,00	Készenléti üzemmód (W) (adott esetben)	0,49	
Programkésleltetés (W) (adott esetben)	1,00	Hálózatvezérelt készenléti üzemmód (W) (adott esetben)	-	

**A szállító által vállalt jótállás minimális időtartama:** 36 hónap

## Kiegészítő információk:

Internetes hivatkozás a szállító honlapjára, ahol az (EU) 2019/2022 bizottsági rendelet II. melléklete 6. pontjában foglalt információ megtalálható: [www.siguro.cz](http://www.siguro.cz)

<sup>(a)</sup> Az eco program alapján.



A modellt forgalomba hozták az Unió piacán Legkorábbi időpont: 01/11/2024.



**EPREL-nyilvántartási szám:** 2061143

<https://eprel.ec.europa.eu/qr/2061143>

**Szállító:** Alza.cz a.s. (Gyártó)

**Weboldal:** [www.alza.cz](http://www.alza.cz)

**Ügyfélszolgálat:**

**Név:** PL - SIGURO

**Weboldal:** [www.siguro.cz](http://www.siguro.cz)

**E-mail:** [siguro@alza.cz](mailto:siguro@alza.cz)

**Telefonszám:** 225 340 111

**Cím:**

Jankovcova 1522/53 17000 Praha Holešovice Česká republika

## ENGLISH

The use of the WEEE Symbol indicates that this product should not be treated as household waste. By ensuring this product is disposed of correctly, you will help protect the environment. For more detailed information about the recycling of this product, please contact your local authority, your household waste disposal service provider, or the shop where you purchased the item.

This product meets all of the related basic EU regulation requirements. The EU declaration of conformity is available on [www.alzashop.com/doc](http://www.alzashop.com/doc).

This product sold in the European Union meet the requirements of Directive 2011/65/EU on the restriction of the use of certain hazardous substances in electrical and electronic equipment (RoHS).

## DEUTSCH

Das WEEE-Symbol weist darauf hin, dass dieses Produkt nicht als normaler Haushaltsabfall behandelt werden darf. Indem Sie sicherstellen, dass dieses Produkt ordnungsgemäß entsorgt wird, tragen Sie zum Schutz der Umwelt bei. Für detailliertere Informationen zum Recycling dieses Produkts wenden Sie sich bitte an Ihre lokale Behörde, Ihren Hausmüllentsorgungsdienstleister oder das Geschäft, in dem Sie das Produkt erworben haben. Dieses Produkt erfüllt alle relevanten EU-Vorschriften. Die EU-Konformitätserklärung ist unter [www.alzashop.com/DoC](http://www.alzashop.com/DoC) einsehbar.

Dieses in der Europäischen Union verkaufte Produkt erfüllt die Anforderungen der EU Richtlinie 2011/65/EU zur Beschränkung der Verwendung bestimmter gefährlicher Stoffe in Elektronikgeräten (RoHS).

## ČESKY

Použití symbolu WEEE označuje, že tento výrobek nesmí být považován za domovní odpad. Zajištěním správné likvidace tohoto výrobku pomáháte chránit životní prostředí. Pro podrobnější informace o recyklaci tohoto výrobku se prosím obraťte na místní úřad zabývající se likvidací domovního odpadu, poskytovatele služby zabývající se likvidací domovního odpadu

nebo obchod, kde jste produkt zakoupili. Tento výrobek splňuje veškeré základní požadavky směrnic EU. EU prohlášení o shodě je k dispozici na [www.alzashop.com/doc](http://www.alzashop.com/doc).

Tento výrobek prodávaný v Evropské unii splňuje požadavky směrnice 2011/65/EU omezující používání některých nebezpečných látek v elektrických a elektronických zařízeních (RoHS).

## SLOVENSKY

Použitie symbolu WEEE označuje, že tento výrobok sa nesmie likvidovať s komunálnym odpadom. Ak výrobok správne zlikvidujete, prispějete k ochrane životného prostredia. Podrobnejšie informácie o recyklácii výrobku získate na miestnom zastupiteľstve, u poskytovateľov služieb likvidácie domového odpadu alebo v predajni, v ktorej ste výrobok zakúpili.

Tento výrobok spĺňa všetky základné požiadavky smerníc EÚ. EÚ Vyhlásenie o zhode je k dispozícii na [www.alzashop.com/doc](http://www.alzashop.com/doc).

Tento výrobok, predávaný v Európskej únii, spĺňa požiadavky smernice 2011/65/EU obmedzujúce používanie niektorých nebezpečných látok v elektrických a elektronických zariadeniach (RoHS).

## MAGYAR

A WEEE szimbólum azt jelzi, hogy ez a termék nem kezelhető háztartási hulladékként. A termék helyes megsemmisítésének biztonságával segít védeni a környezetet. A termék újrahasznosításával kapcsolatos részletesebb információkért, kérjük, forduljon a helyi hatóságokhoz, a háztartási hulladékkezelő szolgáltatóhoz vagy a bolthoz, ahol a terméket megvásárolta. Ez a termék megfelel az összes rá vonatkozó EU-s szabályozási követelménynek. Az EU megfeleléségi nyilatkozata a [www.alzashop.com/DoC](http://www.alzashop.com/DoC) címen érhető el. Az Európai Unióban értékesített termékek megfelelnek az elektromos és elektronikai berendezésekben való egyes veszélyes anyagok használatának korlátozására vonatkozó 2011/65/EU (RoHS) irányelvnek.



R20240725

CE



**SIGURO**

Alza.cz a.s., Jankovcova 1522/53, 170 00 Prague 7, Czech Republic  
© 2024 Alza.cz a.s. All Rights Reserved.

[www.siguro.net](http://www.siguro.net)