

The logo for ottocast, featuring a blue arc above the word "ottocast" in a bold, black, sans-serif font. A registered trademark symbol (®) is located at the top right of the word.



PCS46-JB2

User Manual • Užívateľský manuál •
Užívateľský manuál • Használati utasítás •
Benutzerhandbuch

English	3 – 8
Čeština	9 – 14
Slovenčina	15 – 20
Magyar	21 – 26
Deutsch	27 – 32

Dear customer,

Thank you for purchasing our product. Please read the following instructions carefully before first use and keep this user manual for future reference. Pay particular attention to the safety instructions. If you have any questions or comments about the device, please visit our customer support page: www.alza.cz/EN/kontakt.

Importer Alza.cz a.s., Jankovcova 1522/53, Holešovice, 170 00 Praha 7, www.alza.cz

Safety Notice

For the safety of yourself and other road users, and to comply with traffic laws in your respective country, please refrain from watching videos while driving. Please note that due to continuous product updates, some contents in this manual may differ from the product you have purchased.

Tip: To ensure compatibility with the factory display, the android system will automatically restart once during the initial car connection.

Product Introduction

This AI Box is specifically designed for BMW, Hyundai, Kia, and VinFast, etc. car models with built-in wireless CarPlay. It can seamlessly convert the vehicle system into an independent Android system. In addition, AIBOX also greatly expands the entertainment functions of the car, allowing drivers to enjoy more diverse entertainment methods, such as videos, games, etc.

Specifications

OS	Android 13
Processor	Qualcomm Snapdragon 655 Octa-core, 64bit 11 nm, up to 2.0GHz
Expandable memory	Memory card, up to 256GB
SIM card	2G/3G/4G LTE Nano SIM card
Wi-Fi	Dual-band Wi-Fi 802.11 a/b/g/n/ac 2.4GHz + 5GHz
Bluetooth	Dual BT 5.0
GNSS	Built-in GPS/GLONASS/Beidou
Power input	USB 5V~1A
Operating temperature	-30~75°C
Dimensions	80×80×18mm

Connectors

Nano SIM and memory card slot

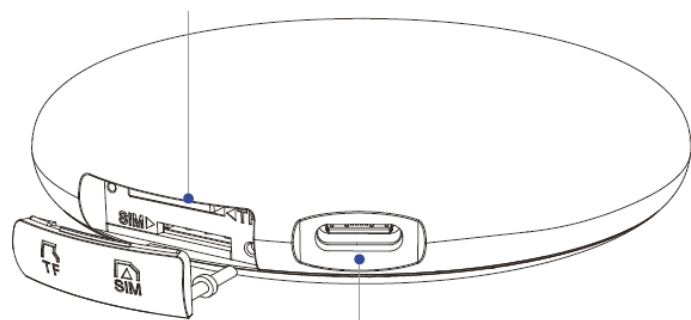

USB Type-C (power)

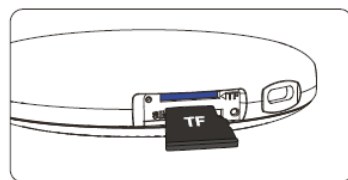

Installation method of memory card.

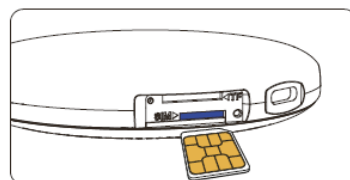

Installation method of Nano SIM card.

Tip: Power off the device before inserting or removing the Nano SIM card.

Product Setup

Power on the product by connecting it to the USB port. Go to Bluetooth list in your car screen and connect to the device named "OttoAIBox-xxxx". If there are any pop-ups, agree with them. Connection is now successful.

AI Box Connection to the Network

Insert Nano SIM card to use cellular data network. Connect to a Wi-Fi network – go to AI Box Settings > Network and Internet > Internet > Wi-Fi and join the available Wi-Fi network, such as a router or personal hotspot of your phone.

Quick Settings

Pairing Your Phone with Bluetooth

Open Bluetooth on your phone and stay on the Bluetooth menu. Go to Bluetooth list in your car screen to pair the Bluetooth named "OttoAIBox-xxxx". Click "Add new device" and click "Search" button to search for Bluetooth. Next, connect your phone's Bluetooth. Finally, agree to all pop-ups, and your phone will be successfully connected to the device.

Changing the Language

Go to Settings > More settings > Languages. Under Languages, tap the "+ Add a language" button and select the language you want to add. Move your new language to the top of the list. Your device language has been changed.

Note: Once you change the language, your device may restart automatically. This is normal.

Firmware Update

Online Update

Make sure the product is connected to the network and search for “Update App” option in the system UI interface. If there is a new software update, click the Update button to start download and installation.

Important: Do not power off while updating.

After the product update, please clear the Bluetooth pairing record of this product on the mobile phone and re-pair it again.

Memory Card Update

First, format the memory card to FAT32 file system. Copy the update.zip to the root folder of the newly formatted memory card. Insert the memory card into the AI box and power it on. Next, tap on “Upgrade”. During the update, the red and blue lights flash alternately. After the update is finished, the system will restart. Finally, remove the memory card or delete the .zip file.

Warranty Conditions

A new product purchased in the Alza.cz sales network is guaranteed for 2 years. If you need repair or other services during the warranty period, contact the product seller directly, you must provide the original proof of purchase with the date of purchase.

The following are considered to be a conflict with the warranty conditions, for which the claimed claim may not be recognized:

- Using the product for any purpose other than that for which the product is intended or failing to follow the instructions for maintenance, operation, and service of the product.
- Damage to the product by a natural disaster, the intervention of an unauthorized person or mechanically through the fault of the buyer (e.g., during transport, cleaning by inappropriate means, etc.).
- Natural wear and aging of consumables or components during use (such as batteries, etc.).
- Exposure to adverse external influences, such as sunlight and other radiation or electromagnetic fields, fluid intrusion, object intrusion, mains overvoltage, electrostatic discharge voltage (including lightning), faulty supply or input voltage and inappropriate polarity of this voltage, chemical processes such as used power supplies, etc.
- If anyone has made modifications, modifications, alterations to the design or adaptation to change or extend the functions of the product compared to the purchased design or use of non-original components.

EU Declaration of Conformity

This equipment is in compliance with the essential requirements and other relevant provisions of Directive 2014/53/EU and Directive 2011/65/EU amended (EU) 2015/863.



WEEE

This product must not be disposed of as normal household waste in accordance with the EU Directive on Waste Electrical and Electronic Equipment (WEEE - 2012/19/EU). Instead, it shall be returned to the place of purchase or handed over to a public collection point for the recyclable waste. By ensuring this product is disposed of correctly, you will help prevent potential negative consequences for the environment and human health, which could otherwise be caused by inappropriate waste handling of this product. Contact your local authority or the nearest collection point for further details. Improper disposal of this type of waste may result in fines in accordance with national regulations.



Vážený zákazníku,

Děkujeme vám za zakoupení našeho produktu. Před prvním použitím si prosím pečlivě přečtete následující pokyny a uschovejte si tento návod k použití pro budoucí použití. Zvláštní pozornost věnujte bezpečnostním pokynům. Pokud máte k zařízení jakékoli dotazy nebo připomínky, navštivte prosím naši stránku zákaznické podpory:

www.alza.cz/kontakt.

Dovozce Alza.cz a.s., Jankovcova 1522/53, Holešovice, 170 00 Praha 7, www.alza.cz

Bezpečnostní upozornění

V zájmu bezpečnosti své i ostatních účastníků silničního provozu a dodržování dopravních předpisů v dané zemi se prosím zdržte sledování videí během řízení. Upozorňujeme, že vzhledem k průběžným aktualizacím výrobku se může některý obsah této příručky lišit od zakoupeného výrobku.

Tip: Aby byla zajištěna kompatibilita s displejem z výroby, systém Android se při prvním připojení k vozidlu jednou automaticky restartuje.

Představení produktu

Tento AI Box je speciálně navržen pro modely automobilů BMW, Hyundai, Kia, VinFast atd. s vestavěným bezdrátovým systémem CarPlay. Dokáže bezproblémově přeměnit systém vozidla na nezávislý systém Android. Kromě toho AI Box také výrazně rozšiřuje zábavní funkce vozu, takže řidiči mohou využívat rozmanitější způsoby zábavy, jako jsou videa, hry atd.

Specifikace

OS	Android 13
Procesor	Qualcomm Snapdragon 655 Osmijádrový, 64bit 11 nm, až 2,0 GHz
Rozšiřitelná paměť	Paměťová karta, až 256 GB
Karta SIM	2G/3G/4G LTE Nano SIM karta
Wi-Fi	Dvoupásmová Wi-Fi 802.11 a/b/g/n/ac 2,4GHz + 5GHz
Bluetooth	Duální BT 5.0
GNSS	Vestavěný systém GPS/GLONASS/Beidou
Napájení	USB 5 V~1 A
Provozní teplota	-30~75 °C
Rozměry	80 × 80 × 18 mm

Konektory

Slot pro kartu Nano SIM a paměťovou kartu

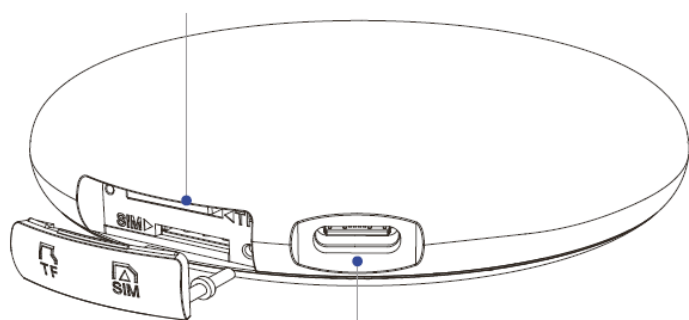

USB typu C (napájení)

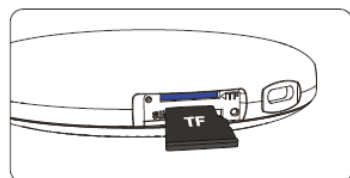

Způsob instalace paměťové karty.

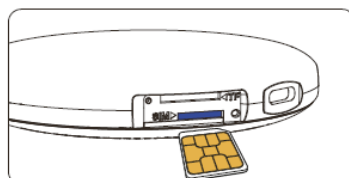

Způsob instalace karty Nano SIM.

Tip: Před vložením nebo vyjmutím karty Nano SIM vypněte zařízení.

Nastavení produktu

Zapněte výrobek připojením k portu USB. Přejděte do seznamu Bluetooth na obrazovce automobilu a připojte se k zařízení s názvem „OttoAIBox-xxxx“. Pokud se objeví nějaká vyskakovací okna, odsouhlaste je. Připojení je nyní úspěšné.

Připojení zařízení AI Box k síti

Vložte kartu Nano SIM a používejte mobilní datovou síť. Připojte se k síti Wi-Fi, přejděte do Nastavení AI Box > Síť a internet > Internet > Wi-Fi a připojte se k dostupné síti Wi-Fi, například k routeru nebo osobnímu hotpotu telefonu.

Rychlá nastavení

Párování telefonu s technologií Bluetooth

Otevřete Bluetooth v telefonu a zůstaňte v nabídce Bluetooth. Přejděte do seznamu Bluetooth na obrazovce auta a spárujte Bluetooth s názvem „OttoAIBox-xxxx“. Klepněte na tlačítko „Add new device“ (Přidat nové zařízení) a klepnutím na tlačítko „Search“ (Hledat) vyhledejte Bluetooth. Poté připojte Bluetooth svého telefonu. Nakonec odsouhlaste všechna vyskakovací okna a váš telefon bude úspěšně připojen k zařízení.

Změna jazyka

Přejděte do Nastavení > Další nastavení > Jazyky. V části Jazyky klepněte na tlačítko "+ Přidat jazyk" a vyberte jazyk, který chcete přidat. Přesuňte nový jazyk na začátek seznamu. Jazyk vašeho zařízení byl změněn.

Poznámka: Po změně jazyka se může zařízení automaticky restartovat. To je normální.

Aktualizace firmwaru

Aktualizace online

Ujistěte se, že je produkt připojen k síti, a v rozhraní uživatelského rozhraní systému vyhledejte možnost „Update App“. Pokud je k dispozici nová aktualizace softwaru, kliknutím na tlačítko Update (Aktualizovat) spustíte stahování a instalaci.

Důležité: Během aktualizace nevypínejte napájení.

Po aktualizaci produktu vymažte záznam o párování Bluetooth tohoto produktu v mobilním telefonu a znovu jej spárujte.

Aktualizace paměťové karty

Nejprve naformátujte paměťovou kartu na souborový systém FAT32. Zkopírujte soubor update.zip do kořenové složky nově naformátované paměťové karty. Vložte paměťovou kartu do zařízení AI a zapněte jej. Poté klepněte na možnost „Upgrade“. Během aktualizace kontrolka střídavě bliká červeně a modře. Po dokončení aktualizace se systém restartuje. Nakonec vyjměte paměťovou kartu nebo odstraňte soubor .zip.

Záruční podmínky

Na nový výrobek zakoupený v prodejní síti Alza.cz se vztahuje záruka 2 roky. V případě potřeby opravy nebo jiného servisu v záruční době se obraťte přímo na prodejce výrobku, je nutné předložit originální doklad o koupi s datem nákupu.

Za rozpor se záručními podmínkami, pro který nelze reklamaci uznat, se považují následující skutečnosti:

- Používání výrobku k jinému účelu, než pro který je výrobek určen, nebo nedodržování pokynů pro údržbu, provoz a servis výrobku.
- Poškození výrobku živelnou pohromou, zásahem neoprávněné osoby nebo mechanicky vinou kupujícího (např. při přepravě, čištění nevhodnými prostředky apod.).
- Přirozené opotřebení a stárnutí spotřebního materiálu nebo součástí během používání (např. baterií atd.).
- Působení nepříznivých vnějších vlivů, jako je sluneční záření a jiné záření nebo elektromagnetické pole, vniknutí kapaliny, vniknutí předmětu, přepětí v síti, elektrostatický výboj (včetně blesku), vadné napájecí nebo vstupní napětí a nevhodná polarita tohoto napětí, chemické procesy, např. použité zdroje atd.
- Pokud někdo provedl úpravy, modifikace, změny konstrukce nebo adaptace za účelem změny nebo rozšíření funkcí výrobku oproti zakoupené konstrukci nebo použití neoriginálních součástí.

EU prohlášení o shodě

Toto zařízení je v souladu se základními požadavky a dalšími příslušnými ustanoveními směrnice 2014/53/EU a směrnice 2011/65/EU ve znění (EU) 2015/863.



OEEZ

Tento výrobek nesmí být likvidován jako běžný domovní odpad v souladu se směrnicí EU o odpadních elektrických a elektronických zařízeních (OEEZ - 2012/19/EU). Místo toho musí být vrácen na místo nákupu nebo předán na veřejné sběrné místo recyklovatelného odpadu. Tím, že zajistíte správnou likvidaci tohoto výrobku, pomůžete zabránit možným negativním důsledkům pro životní prostředí a lidské zdraví, které by jinak mohly být způsobeny nevhodným nakládáním s odpadem z tohoto výrobku. Další informace získáte na místním úřadě nebo na nejbližším sběrném místě. Nesprávná likvidace tohoto typu odpadu může mít za následek pokuty v souladu s vnitrostátními předpisy.



Vážení zákazníci,

ďakujeme vám za zakúpenie nášho výrobku. Pred prvým použitím si pozorne prečítajte nasledujúce pokyny a uschovajte si tento návod na použitie pre budúce použitie. Venujte osobitnú pozornosť bezpečnostným pokynom. Ak máte akékoľvek otázky alebo pripomienky týkajúce sa zariadenia, navštívte našu stránku zákazníckej podpory:

www.alza.sk/kontakt.

Dovozca Alza.cz a.s., Jankovcova 1522/53, Holešovice, 170 00 Praha 7, www.alza.cz

Bezpečnostné upozornenie

V záujme vlastnej bezpečnosti a bezpečnosti ostatných účastníkov cestnej premávky, ako aj v záujme dodržiavania dopravných zákonov vo vašej krajine sa zdržte sledovania videí počas jazdy. Upozorňujeme, že z dôvodu priebežných aktualizácií výrobku sa môže niektorý obsah tejto príručky líšiť od zakúpeného výrobku.

Tip: Aby sa zabezpečila kompatibilita s výrobným displejom, systém Android sa počas prvého pripojenia k vozidlu raz automaticky reštartuje.

Predstavenie produktu

Tento AI Box je špeciálne navrhnutý pre modely vozidiel BMW, Hyundai, Kia, VinFast atď. so zabudovaným bezdrôtovým systémom CarPlay. Dokáže bezproblémovo premeniť systém vozidla na nezávislý systém Android. Okrem toho AIBOX výrazne rozširuje aj zábavné funkcie vozidla, vďaka čomu si vodiči môžu vychutnať rozmanitejšie spôsoby zábavy, ako sú videá, hry atď.

Špecifikácia

OS	Android 13
Procesor	Qualcomm Snapdragon 655 Octa-core, 64bit 11 nm, do 2,0 GHz
Rozšíriteľná pamäť	Pamäťová karta, až 256 GB
Karta SIM	2G/3G/4G LTE Nano SIM karta
Wi-Fi	Dvojpásmové pripojenie Wi-Fi 802.11 a/b/g/n/ac 2,4 GHz + 5 GHz
Bluetooth	Duálny BT 5.0
GNSS	Vstavaný systém GPS/GLONASS/Beidou
Napájanie	USB 5V~1A
Prevádzková teplota	-30 ~ 75 °C
Rozmery	80 × 80 × 18 mm

Konektory

Slot na kartu Nano SIM a pamäťovú kartu

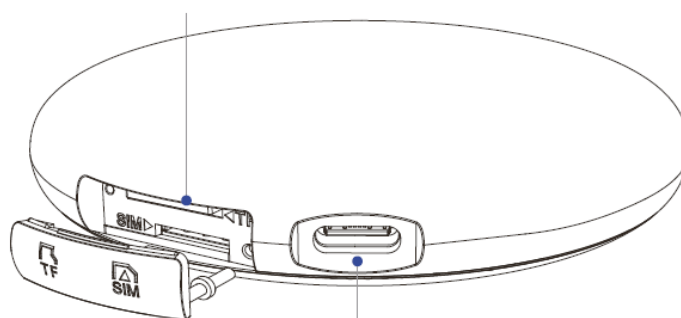

USB typu C (napájanie)

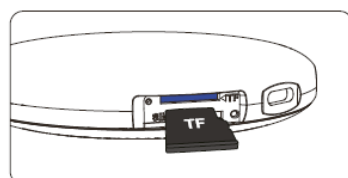

Spôsob inštalácie pamäťovej karty.

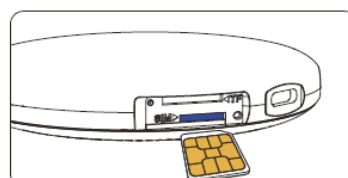

Spôsob inštalácie karty Nano SIM.

Tip: Pred vložením alebo vybratím karty Nano SIM vypnite zariadenie.

Nastavenie produktu

Zapnite výrobok pripojením k portu USB. Prejdite do zoznamu Bluetooth na obrazovke vozidla a pripojte sa k zariadeniu s názvom "OttoAIBox-xxxx". Ak sa zobrazia nejaké vyskakovacie okná, odsúhlaste ich. Pripojenie je teraz úspešné.

Pripojenie zariadenia AI Box k sieti

Ak chcete používať mobilnú dátovú sieť, vložte kartu Nano SIM. Pripojte sa k sieti Wi-Fi - prejdite do ponuky Nastavenia AI Box > Sieť a internet > Internet > Wi-Fi a pripojte sa k dostupnej sieti Wi-Fi, napríklad k routeru alebo osobnému hotspotu telefónu.

Rýchle nastavenia

Spárovanie telefónu s technológiou Bluetooth

Otvorte v telefóne funkciu Bluetooth a zostaňte v ponuke Bluetooth. Prejdite do zoznamu Bluetooth na obrazovke auta a spárujte Bluetooth s názvom "OttoAIBox-xxxx". Kliknite na tlačidlo „Add new device“ (Pridať nové zariadenie) a kliknutím na tlačidlo „Search“ (Hľadať) vyhľadajte Bluetooth. Potom pripojte Bluetooth svojho telefónu. Nakoniec odsúhlaste všetky vyskakovacie okná a váš telefón bude úspešne pripojený k zariadeniu.

Zmena jazyka

Prejdite do Nastavenia > Ďalšie nastavenia > Jazyky. V časti Jazyky klepnite na tlačidlo "+ Pridať jazyk" a vyberte jazyk, ktorý chcete pridať. Presuňte nový jazyk na začiatok zoznamu. Jazyk vášho zariadenia bol zmenený.

Poznámka: Po zmene jazyka sa zariadenie môže automaticky reštartovať. Je to normálne.

Aktualizácia firmvéru

Online aktualizácia

Uistite sa, že je produkt pripojený k sieti, a v rozhraní používateľského rozhrania systému vyhládajte možnosť "Update App". Ak je k dispozícii nová aktualizácia softvéru, kliknite na tlačidlo Update (Aktualizovať), čím spustíte sťahovanie a inštaláciu.

Dôležité: Počas aktualizácie nevypínajte napájanie.

Po aktualizácii produktu vymažte záznam o párovaní Bluetooth tohto produktu v mobilnom telefóne a znovu ho spárujte.

Aktualizácia pamäťovej karty

Najprv naformátujte pamäťovú kartu na súborový systém FAT32. Skopírujte súbor update.zip do koreňového priečinka novo naformátovanej pamäťovej karty. Vložte pamäťovú kartu do zariadenia AI a zapnite ho. Potom klepnite na "Upgrade". Počas aktualizácie bliká striedavo červená a modrá kontrolka. Po dokončení aktualizácie sa systém reštartuje. Nakoniec vyberte pamäťovú kartu alebo odstráňte súbor .zip.

Záručné podmienky

Na nový výrobok zakúpený v predajnej sieti Alza.cz sa vzťahuje záruka 2 roky. V prípade potreby opravy alebo iných služieb počas záručnej doby sa obráťte priamo na predajcu výrobku, je potrebné predložiť originálny doklad o kúpe s dátumom nákupu.

Za rozpor so záručnými podmienkami, pre ktorý nemožno uznať uplatnenú reklamáciu, sa považujú nasledujúce skutočnosti:

- Používanie výrobku na iný účel, než na aký je výrobok určený alebo nedodržiavanie pokynov na údržbu, prevádzku a servis výrobku.
- Poškodenie výrobku živelnou pohromou, zásahom neoprávnenej osoby alebo mechanicky vinou kupujúceho (napr. pri preprave, čistení nevhodnými prostriedkami atď.).
- Prírodné opotrebovanie a starnutie spotrebného materiálu alebo komponentov počas používania (napr. batérie atď.).
- Pôsobenie nepriaznivých vonkajších vplyvov, ako je slnečné žiarenie a iné žiarenie alebo elektromagnetické polia, vniknutie tekutín, vniknutie predmetov, prepätie v sieti, elektrostatické výbojové napätie (vrátane blesku), chybné napájacie alebo vstupné napätie a nevhodná polarita tohto napätia, chemické procesy, ako sú použité napájacie zdroje atď.
- Ak niekto vykonal úpravy, modifikácie, zmeny dizajnu alebo adaptácie s cieľom zmeniť alebo rozšíriť funkcie výrobku v porovnaní so zakúpeným dizajnom alebo použitím neoriginálnych komponentov.

EÚ vyhlásenie o zhode

Toto zariadenie je v súlade so základnými požiadavkami a ďalšími príslušnými ustanoveniami smernice 2014/53/EÚ a smernice 2011/65/EÚ v znení zmien (EÚ) 2015/863.



WEEE

Tento výrobok sa nesmie likvidovať ako bežný domáci odpad v súlade so smernicou EÚ o odpade z elektrických a elektronických zariadení (OEEZ - 2012/19/EÚ). Namiesto toho sa musí vrátiť na miesto nákupu alebo odovzdať na verejnom zbernom mieste recyklovateľného odpadu. Zabezpečením správnej likvidácie tohto výrobku pomôžete predísť možným negatívnym dôsledkom pre životné prostredie a ľudské zdravie, ktoré by inak mohlo spôsobiť nevhodné nakladanie s odpadom z tohto výrobku. Ďalšie informácie získate na miestnom úrade alebo na najbližšom zbernom mieste. Nesprávna likvidácia tohto druhu odpadu môže mať za následok pokuty v súlade s vnútroštátnymi predpismi.



Kedves Vásárló!

Köszönjük, hogy megvásárolta termékünket. Kérjük, az első használat előtt figyelmesen olvassa el az alábbi utasításokat, és őrizze meg ezt a használati útmutatót a későbbi használatra. Fordítson különös figyelmet a biztonsági utasításokra. Ha bármilyen kérdése vagy észrevétele van a készülékkel kapcsolatban, kérjük, látogasson el ügyfélszolgálati oldalunkra: www.alza.hu/kontakt.

Importőr Alza.cz a.s., Jankovcova 1522/53, Holešovice, 170 00 Praha 7, www.alza.cz

Biztonsági figyelmeztetés

Kérjük, hogy saját és a többi közlekedő biztonsága érdekében, valamint az adott ország közlekedési törvényeinek betartása érdekében ne nézzen videókat vezetés közben. Felhívjuk figyelmét, hogy a folyamatos termékfrissítések miatt a jelen kézikönyv egyes tartalmai eltérhetnek az Ön által megvásárolt terméktől.

Tipp: A gyári kijelzővel való kompatibilitás biztosítása érdekében az androidos rendszer a kezdeti autós csatlakozás során egyszer automatikusan újraindul.

Termék bemutatása

Ezt az AI Boxot kifejezetten a BMW, Hyundai, Kia és VinFast stb. beépített vezeték nélküli CarPlay funkcióval rendelkező autómódellekhez tervezték. A járműrendszer zökkenőmentesen átalakítható egy független Android rendszerré. Ezenkívül az AI Box nagymértékben kibővíti az autó szórakoztató funkcióit is, lehetővé téve a járművezetők számára, hogy változatosabb szórakozási módszereket, például videókat, játékokat stb. élvezhessenek.

Műszaki adatok

OS	Android 13
Processzor	Qualcomm Snapdragon 655 Octa-core, 64 bites 11 nm, akár 2,0 GHz-es órajelen
Bővíthető memória	Memóriakártya, legfeljebb 256 GB
SIM-kártya	2G/3G/4G LTE Nano SIM kártya
Wi-Fi	Kétsávós Wi-Fi 802.11 a/b/g/n/ac 2.4GHz + 5GHz
Bluetooth	Kettős BT 5.0
GNSS	Beépített GPS/GLONASS/Beidou
Tápfeszültség bemenet	USB 5V~1A
Üzemi hőmérséklet	-30~75°C
Méretek	80×80×18mm

Csatlakozók

Nano SIM és memóriakártya foglalat

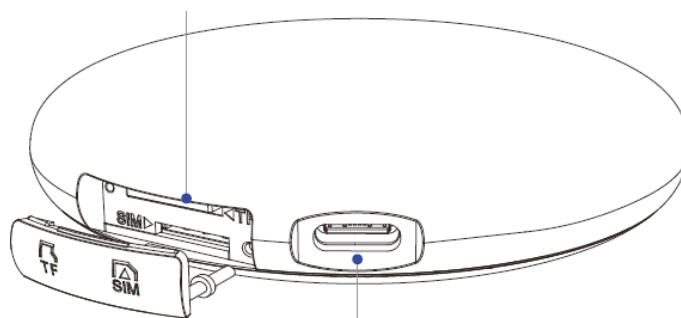

USB Type-C (tápellátás)

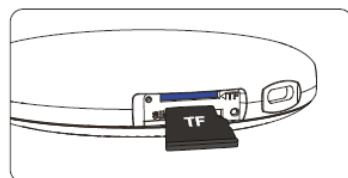

A memóriakártya telepítési módja.

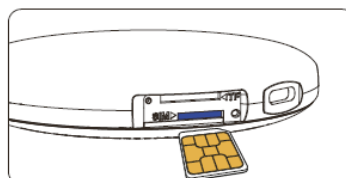

A Nano SIM-kártya telepítési módja.

Tipp: Kapcsolja ki a készüléket, mielőtt behelyezné vagy eltávolítaná a Nano SIM-kártyát.

Termék beállítása

Kapcsolja be a terméket az USB-porthoz csatlakoztatva. Menjen az autó képernyőjén a Bluetooth-listára, és csatlakozzon az "OttoAIBox-xxxx" nevű eszközhöz. Ha felugró ablakok jelennek meg, fogadja el ezeket. A kapcsolat most már sikeres.

AI Box csatlakoztatása a hálózathoz

Helyezze be a Nano SIM-kártyát a mobil adathálózat használatához. Csatlakozás Wi-Fi hálózathoz - válassza az AI Box beállításai > Hálózat és internet > Internet > Wi-Fi menüpontot, és csatlakozzon a rendelkezésre álló Wi-Fi hálózathoz, például a telefon routeréhez vagy személyes hotspotjához.

Gyors beállítások

A telefon párosítása Bluetooth-szal

Nyissa meg a Bluetooth funkciót a telefonon, és maradjon a Bluetooth menüben. Menjen az autó képernyőjén a Bluetooth-listára, hogy párosítsa az "OttoAIBox-xxxx" nevű Bluetooth eszközt. Kattintson az "Új eszköz hozzáadása" gombra, majd a "Keresés" gombra a Bluetooth kereséséhez. Ezután csatlakoztassa a telefon Bluetooth-ját. Végül egyezzen bele az összes felugró ablakba, és a telefonja sikeresen csatlakozik az eszközhöz.

A nyelv megváltoztatása

Válassza a Beállítások > További beállítások > Nyelvek menüpontot. A Nyelvek alatt koppintson a "+ Nyelv hozzáadása" gombra, és válassza ki a hozzáadni kívánt nyelvet. Az új nyelvet helyezze a lista tetejére. A készülék nyelve megváltozott.

Megjegyzés: A nyelv megváltoztatása után a készülék automatikusan újraindulhat. Ez normális.

Firmware frissítés

Online frissítés

Győződjön meg róla, hogy a termék csatlakozik a hálózathoz, és keresse meg a "Update App" opciót a rendszer felhasználói felületén. Ha van új szoftverfrissítés, kattintson a Frissítés gombra a letöltés és telepítés megkezdéséhez.

Fontos: Frissítés közben ne kapcsolja ki a készüléket.

A termék frissítése után törölje a termék Bluetooth párosítási rekordját a mobiltelefonon, és párosítsa újra.

Memóriakártya frissítése

Először formázza a memóriakártyát FAT32 fájlrendszerre. Másolja az update.zip fájlt az újonnan formázott memóriakártya gyökérmappájába. Helyezze be a memóriakártyát az AI-dobozba, és kapcsolja be azt. Ezután koppintson a "Frissítés" gombra. A frissítés során a piros és a kék lámpa felváltva villog. A frissítés befejezése után a rendszer újraindul. Végül távolítsa el a memóriakártyát, vagy törölje a .zip fájlt.

Jótállási feltételek

Az Alza.cz értékesítési hálózatában vásárolt új termékre 2 év garancia vonatkozik. Ha a garanciális időszak alatt javításra vagy egyéb szolgáltatásra van szüksége, forduljon közvetlenül a termék eladójához, a vásárlás dátumával ellátott eredeti vásárlási bizonylatot kell bemutatnia.

Az alábbiak a jótállási feltételekkel való ellentétnek minősülnek, amelyek miatt az igényelt követelés nem ismerhető el:

- A terméknek a termék rendeltetésétől eltérő célra történő használata, vagy a termék karbantartására, üzemeltetésére és szervizelésére vonatkozó utasítások be nem tartása.
- A termék természeti katasztrófa, illetéktelen személy beavatkozása vagy a vevő hibájából bekövetkezett mechanikai sérülése (pl. szállítás, nem megfelelő eszközökkel történő tisztítás stb. során).
- A fogyóeszközök vagy alkatrészek természetes elhasználódása és öregedése a használat során (pl. akkumulátorok stb.).
- Káros külső hatásoknak való kitettség, például napfény és egyéb sugárzás vagy elektromágneses mezők, folyadék behatolása, tárgyak behatolása, hálózati túlfeszültség, elektrosztatikus kisülési feszültség (beleértve a villámlást), hibás táp- vagy bemeneti feszültség és e feszültség nem megfelelő polaritása, kémiai folyamatok, például használt tápegységek stb.
- Ha valaki a termék funkcióinak megváltoztatása vagy bővítése érdekében a megvásárolt konstrukcióhoz képest módosításokat, átalakításokat, változtatásokat végzett a konstrukción vagy adaptációt végzett, vagy nem eredeti alkatrészeket használt.

EU-megfelelőségi nyilatkozat

Ez a berendezés megfelel a 2014/53/EU irányelv alapvető követelményeinek és egyéb vonatkozó rendelkezéseinek, valamint a 2011/65/EU módosított (EU) 2015/863 irányelvnek.



WEEE

Ezt a terméket nem szabad normál háztartási hulladékként ártalmatlanítani az elektromos és elektronikus berendezések hulladékairól szóló uniós irányelvnek (WEEE - 2012/19/EU) megfelelően. Ehelyett vissza kell juttatni a vásárlás helyére, vagy át kell adni az újrahasznosítható hulladékok nyilvános gyűjtőhelyén. Azzal, hogy gondoskodik a termék megfelelő ártalmatlanításáról, segít megelőzni a környezetre és az emberi egészségre gyakorolt lehetséges negatív következményeket, amelyeket egyébként a termék nem megfelelő hulladékkezelése okozhatna. További részletekért forduljon a helyi hatósághoz vagy a legközelebbi gyűjtőponthoz. Az ilyen típusú hulladék nem megfelelő ártalmatlanítása a nemzeti előírásoknak megfelelően pénzbírságot vonhat maga után.

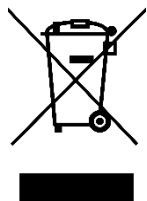

Sehr geehrter Kunde,

vielen Dank für den Kauf unseres Produkts. Bitte lesen Sie die folgenden Anweisungen vor dem ersten Gebrauch sorgfältig durch und bewahren Sie diese Bedienungsanleitung zum späteren Nachschlagen auf. Beachten Sie insbesondere die Sicherheitshinweise. Wenn Sie Fragen oder Kommentare zum Gerät haben, wenden Sie sich bitte an den Kundenservice: www.alza.de/kontakt, www.alza.at/kontakt.

Lieferant Alza.cz a.s., Jankovcova 1522/53, Holešovice, 170 00 Prag 7, www.alza.cz

Sicherheitshinweise

Zu Ihrer eigenen Sicherheit und der Sicherheit anderer Verkehrsteilnehmer sowie zur Einhaltung der Verkehrsvorschriften in Ihrem Land sehen Sie bitte davon ab, während der Fahrt Videos anzusehen. Bitte beachten Sie, dass aufgrund ständiger Produktaktualisierungen einige Inhalte in diesem Handbuch von dem Produkt, das Sie erworben haben, abweichen können.

Tipp: Um die Kompatibilität mit dem werkseitigen Display zu gewährleisten, wird das Android-System bei der ersten Verbindung mit dem Fahrzeug automatisch neu gestartet.

Produkt-Einführung

Diese AI Box ist speziell für BMW, Hyundai, Kia und VinFast usw. Automodelle mit integriertem drahtlosen CarPlay. Sie kann das Fahrzeugsystem nahtlos in ein unabhängiges Android-System umwandeln. Darüber hinaus erweitert die AIBOX auch die Unterhaltungsfunktionen des Fahrzeugs, so dass die Fahrer mehr verschiedene Unterhaltungsmethoden wie Videos, Spiele usw. genießen können.

Spezifikationen

Betriebssystem	Android 13
Prozessor	Qualcomm Snapdragon 655 Octa-Core, 64bit 11 nm, bis zu 2,0 GHz
Erweiterungsfähiger Speicher	Speicherkarte, bis zu 256 GB
SIM-Karte	2G/3G/4G LTE Nano-SIM-Karte
Wi-Fi	Dualband-Wi-Fi 802.11 a/b/g/n/ac 2,4GHz + 5GHz
Bluetooth	Dual BT 5.0
GNSS	Eingebautes GPS/GLONASS/Beidou
Leistungsaufnahme	USB 5V~1A
Betriebstemperatur	-30~75°C
Abmessungen	80×80×18mm

Steckverbinder

Nano-SIM und Speicherkartensteckplatz

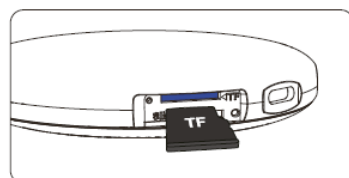
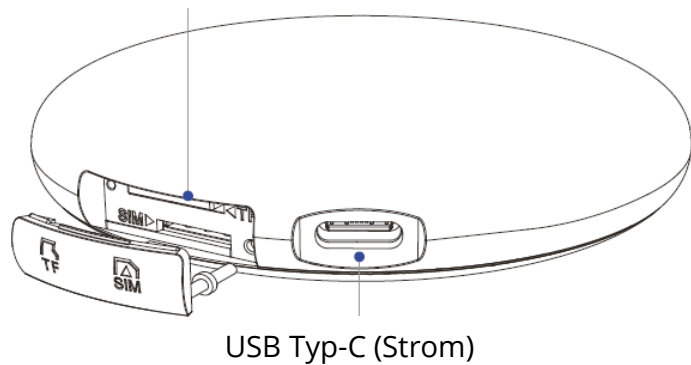

Installationsmethode der Speicherkarte.

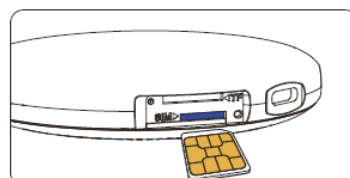

Installationsmethode der Nano-SIM-Karte.

Tip: Schalten Sie das Gerät aus, bevor Sie die Nano-SIM-Karte einlegen oder entfernen.

Produkt einrichten

Schalten Sie das Produkt ein, indem Sie es an den USB-Anschluss anschließen. Rufen Sie die Bluetooth-Liste in Ihrem Fahrzeugbildschirm auf und stellen Sie eine Verbindung zu dem Gerät mit dem Namen "OttoAIBox-xxxx" her. Falls Pop-ups angezeigt werden, stimmen Sie diesen zu. Die Verbindung ist nun erfolgreich.

AI Box - Anschluss an das Netzwerk

Legen Sie eine Nano-SIM-Karte ein, um ein mobiles Datennetz zu nutzen. Verbinden Sie sich mit einem Wi-Fi-Netzwerk - gehen Sie zu AI Box Einstellungen > Netzwerk und Internet > Internet > Wi-Fi und verbinden Sie sich mit einem verfügbaren Wi-Fi-Netzwerk, z. B. einem Router oder einem persönlichen Hotspot Ihres Telefons.

Schnelleinstellungen

Koppeln Ihres Mobiltelefons mit Bluetooth

Öffnen Sie Bluetooth auf Ihrem Telefon und bleiben Sie im Bluetooth-Menü. Gehen Sie zur Bluetooth-Liste in Ihrem Auto-Bildschirm, um das Bluetooth-Gerät "OttoAIBox-xxxx" zu koppeln. Klicken Sie auf "Neues Gerät hinzufügen" und auf "Suchen", um nach Bluetooth zu suchen. Verbinden Sie anschließend das Bluetooth Ihres Telefons. Stimmen Sie abschließend allen Pop-ups zu, und Ihr Telefon wird erfolgreich mit dem Gerät verbunden.

Sprache

Gehen Sie zu Einstellungen > Weitere Einstellungen > Sprachen. Tippen Sie unter Sprachen auf die Schaltfläche "+ Sprache hinzufügen" und wählen Sie die Sprache aus, die Sie hinzufügen möchten. Verschieben Sie Ihre neue Sprache an den Anfang der Liste. Die Sprache Ihres Geräts wurde geändert.

Hinweis: Nachdem Sie die Sprache geändert haben, wird Ihr Gerät möglicherweise automatisch neu gestartet. Das ist normal.

Firmware-Aktualisierung

Online-Aktualisierung

Vergewissern Sie sich, dass das Gerät mit dem Netzwerk verbunden ist, und suchen Sie auf der Benutzeroberfläche des Systems nach der Option "App aktualisieren". Wenn es ein neues Software-Update gibt, klicken Sie auf die Schaltfläche "Update", um den Download und die Installation zu starten.

Wichtig! Schalten Sie das Gerät während der Aktualisierung nicht aus.

Nach der Produktaktualisierung löschen Sie bitte den Bluetooth-Kopplungsdatensatz dieses Produkts auf dem Mobiltelefon und koppeln Sie es erneut.

Update der Speicherkarte

Formatieren Sie zunächst die Speicherkarte im FAT32-Dateisystem. Kopieren Sie die Datei update.zip in das Stammverzeichnis der neu formatierten Speicherkarte. Setzen Sie die Speicherkarte in die AI-Box ein und schalten Sie sie ein. Tippen Sie anschließend auf "Upgrade". Während der Aktualisierung blinken die roten und blauen Lichter abwechselnd. Nachdem die Aktualisierung abgeschlossen ist, startet das System neu. Entfernen Sie abschließend die Speicherkarte oder löschen Sie die .zip-Datei.

Garantiebedingungen

Auf ein neues Produkt, das im Vertriebsnetz von Alza gekauft wurde, wird eine Garantie von 2 Jahren gewährt. Wenn Sie während der Garantiezeit eine Reparatur oder andere Dienstleistungen benötigen, wenden Sie sich direkt an den Produktverkäufer. Sie müssen den Originalkaufbeleg mit dem Kaufdatum vorlegen.

Als Widerspruch zu den Garantiebedingungen, für die der geltend gemachte Anspruch nicht anerkannt werden kann, gelten:

- Verwendung des Produkts für einen anderen Zweck als den, für den das Produkt bestimmt ist, oder Nichtbeachtung der Anweisungen für Wartung, Betrieb und Service des Produkts.
- Beschädigung des Produkts durch Naturkatastrophe, Eingriff einer unbefugten Person oder mechanisch durch Verschulden des Käufers (z. B. beim Transport, Reinigung mit unsachgemäßen Mitteln usw.).
- Natürlicher Verschleiß und Alterung von Verbrauchsmaterialien oder Komponenten während des Gebrauchs (wie Batterien usw.).
- Exposition gegenüber nachteiligen äußeren Einflüssen wie Sonnenlicht und anderen Strahlungen oder elektromagnetischen Feldern, Eindringen von Flüssigkeiten, Eindringen von Gegenständen, Netzüberspannung, elektrostatische Entladungsspannung (einschließlich Blitzschlag), fehlerhafte Versorgungs- oder Eingangsspannung und falsche Polarität dieser Spannung, chemische Prozesse wie verwendet Netzteile usw.
- Wenn jemand Änderungen, Modifikationen, Konstruktionsänderungen oder Anpassungen vorgenommen hat, um die Funktionen des Produkts gegenüber der gekauften Konstruktion zu ändern oder zu erweitern oder nicht originale Komponenten zu verwenden.

EU-Konformitätserklärung

Dieses Gerät entspricht den grundlegenden Anforderungen und anderen einschlägigen Bestimmungen der Richtlinie 2014/53/EU und der Richtlinie 2011/65/EU, geändert (EU) 2015/863.



WEEE

Dieses Produkt darf gemäß der EU-Richtlinie über Elektro- und Elektronik-Altgeräte (WEEE - 2012/19/EU) nicht über den normalen Hausmüll entsorgt werden. Stattdessen muss es an den Ort des Kaufs zurückgebracht oder bei einer öffentlichen Sammelstelle für wiederverwertbare Abfälle abgegeben werden. Indem Sie sicherstellen, dass dieses Produkt ordnungsgemäß entsorgt wird, tragen Sie dazu bei, mögliche negative Folgen für die Umwelt und die menschliche Gesundheit zu vermeiden, die andernfalls durch eine unsachgemäße Abfallbehandlung dieses Produkts verursacht werden könnten. Wenden Sie sich an Ihre örtliche Behörde oder an die nächstgelegene Sammelstelle, um weitere Informationen zu erhalten. Die unsachgemäße Entsorgung dieser Art von Abfall kann gemäß den nationalen Vorschriften zu Geldstrafen führen.

