

SIGURO

Refrigerator

Refrigerator
Kühlschrank
Chladnička
Chladnička
Hűtőszekrény



- EN Translation of the operating instructions from the original language.
DE Übersetzung der Bedienungsanleitung aus der Originalsprache.
CZ **Návod k použití v originálním jazyce.**
SK Preklad návodu na použitie z originálneho jazyka.
HU A használati utasítás fordítása eredeti nyelvről.

SGR-TT-D160W

SIGURO

ENGLISH	4
Safety information	4
Before use	7
Use	8
Cleaning and maintenance	9
Choosing door hinge side	11
Troubleshooting	12
DEUTSCH	16
Sicherheitshinweise	16
Vorbereitung vor der verwendung	20
Verwendung	21
Reinigung und wartung	22
Änderung der öffnungsrichtung der tür	24
Problemlösung	25
ČESKY	29
Bezpečnostní informace	29
Příprava před použitím	33
Použití	34
Čištění a údržba	35
Otočení směru otevírání dvířek	37
Řešení problémů	38
SLOVENSKY	42
Bezpečnostné informácie	42
Príprava pred použitím	46
Použitie	47
Čistenie a údržba	48
Otočenie smeru otvárania dvierok	50
Riešenie problémov	51
MAGYAR	55
Biztonsági információk	55
Előkészület a használatához	59
Használat	60
Tisztítás és karbantartás	61
Az ajtónyitás irányának a megváltoztatása	63
Problémamegoldás	64

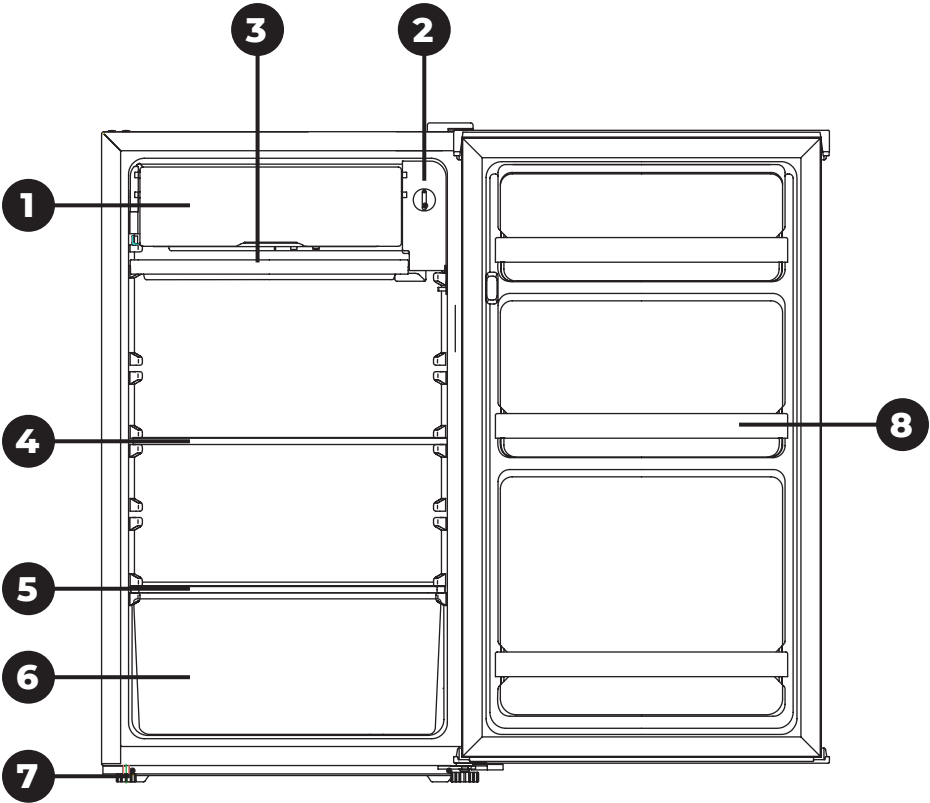

Thank you for purchasing a SIGURO appliance. We are grateful for your trust and we are happy to introduce the device to you on the following pages and acquaint you with all its functions and uses.

We believe in a fair and responsible company, and therefore we only work with suppliers who meet our strict criteria of protecting the interests of their employees, preventing their abuse and providing fair working conditions.

If you need help with extensive maintenance or repair of the product, which requires intervention in its internal parts, our authorized service is available at the email address siguro@alza.cz or operators at the seller's info line. For your convenience in solving any problems with the product, we have unified these contact points and the above contacts can be used in the event of any complaints or post-warranty service.

SAFETY INFORMATION



Please read this manual carefully before use and keep it for future reference.

1. Children aged at least 8, persons with physical, sensory or mental impairment, and the untrained or inexperienced may use this appliance with instruction or supervision in its safe use, provided they understand the potential dangers.
2. Children must not play with the device.
3. Cleaning and user maintenance may not be performed by unsupervised children.
4. If the power cord is damaged, it must be replaced by the manufacturer, its service agent or similarly qualified persons in order to avoid a dangerous situation.



WARNING: RISK OF FIRE!

5. Children aged 3 to 8 may store food in and remove it from the appliance.
6. **WARNING:** Always keep clear all vents found on the appliance body and frame.
7. **WARNING:** Do not use mechanical devices or means other than those recommended by the manufacturer to speed up the defrosting process.
8. **WARNING:** Do not damage the cooling circuit.
9. **WARNING:** Do not operate electrical appliances inside the food storage compartment, except those cleared for such use by the manufacturer.
10. Do not store potentially explosive substances, such as flammable-propellant sprays, in the appliance.
11. This appliance is designed for home and light commercial use, including:
 - kitchenettes in stores, offices and other workplaces;

- appliances used by guests in hotels, motels and other residential environments;
 - bed & breakfast establishments;
 - workplace cantinas and similar non-commercial uses.
12. This appliance is designed as free-standing. It is not designed for built-in or mounted use.
 13. Use this appliance only according to the instructions in this manual. For safe food storage, only use the appliance in accordance with the instructions in this manual.
 14. Follow these recommendations to avoid contamination of stored food:
 - Leaving the door open for long periods of time can significantly warm the storage compartment.
 - Clean food contact surfaces and accessible drainage systems regularly.
 - Clean water containers that have not been used for 48 hours or longer. Flush the appliance's water circuit when the water supply has been dry or disconnected for 5 days or longer.
 - Store raw meat and fish in the refrigerator in suitable containers, so that they do not come into contact with or drip on other foods.
 - Freezer spaces rated two stars are suitable for storing pre-frozen food, storing and making ice cream, and making ice cubes.
 - Spaces rated three stars or less are not suitable for freezing fresh food.
 - Before prolonged disuse, turn off, defrost, clean and dry the appliance, then leave the door open to prevent mould from forming inside.
 15. **WARNING:** Place the appliance so as to keep the power cord from snagging or otherwise becoming damaged.
 16. **WARNING:** Do not keep multi-plug sockets or extension cords immediately behind the appliance.
 17. **WARNING:** Any servicing or repair involving the removal of the outer shroud is dangerous when not performed by a qualified technician. To avoid electrocution, do not attempt to repair the appliance yourself.
 18. Volatile liquids and gases may leak from their containers in low temperatures.
 19. Never place carbonated drinks, bottled or canned, in the freezer.
 20. Ice cream can cause frostbite if consumed immediately upon removal from a freezer. It is recommended to let it thaw for at least 5 minutes.
 21. Do not touch the food in the freezer with wet hands. This way you can avoid frostbite and skin damage.
 22. Keep children away from the appliance's controls.
 23. The appliance is heavy. Take extra care when handling it. Ideally get a second person to help you.
 24. Modifying the appliance in any way is dangerous.
 25. The LED lighting in the food compartment may only be replaced by an authorized service technician. Never replace the light yourself.
 26. **WARNING:** Cooling appliances, particularly class-I combined cooler-freezers, may not work properly (the temperature in the frozen food compartment may rise above freezing) when exterior temperatures remain below the lower limit of the appliance's operating temperature range for prolonged periods.

27. **WARNING:** If the door or lid is equipped with a lock, the keys to the lock must be kept away from children and away from the appliance, to avoid the risk of children locking themselves in.
28. **WARNING:** The coolant and insulation materials used in this appliance require special disposal procedures.

Electrical Connection

1. This appliance may only be powered from properly grounded mains outlets supplying 220–240 V ~ 50 Hz. Before plugging the appliance in, make sure the outlet voltage matches the values specified on the appliance rating plate.
2. This appliance may be used with a voltage converter.
3. The power cord should be routed behind the appliance. It should be out of the way and laid on the floor to prevent accidents.
4. Do not unplug the appliance by pulling on the power cord. Pull on the plug instead.
5. Avoid using extension cords; these may degrade the appliance's performance. If the supplied power cord is too short for your needs, it is best to have a mains socket installed closer to it (by a professional electrician).

Climate Class

The appliance's climate class is indicated on its rating plate. The climate class determines the ambient temperatures in which the appliance was designed to operate.

Climate Class	Ambient temperature range
SN	10 – 32 °C (50 – 90 °F)
N	16 – 32 °C (60 – 90 °F)
ST	16 – 38 °C (60 – 100 °F)
T	16 – 43 °C (60 – 110 °F)

It is necessary to adjust the appliance's operating temperature setting depending on the climate class, ambient temperature, frequency of door opening, etc. If you operate the appliance in a climate class for which the appliance is not designed, the appliance may not function properly.

R600a Refrigerant

The R600a refrigerant and cyclopentane insulation used in this appliance are safe for the environment and the ozone layer, and have minimal global warming impacts. However, R600a is a flammable substance. When transporting, installing or otherwise handling the appliance, take care not to damage the cooling circuit, to prevent liquid or gaseous refrigerant leaks. In the event the cooling circuit is damaged and liquid or gaseous refrigerant leaks into the environment, immediately douse any open flame in the area and open all available windows.

Appliances containing refrigerants require professional, environmentally safe disposal. Improper disposal may cause injury, fire, or other hazardous situations. Refrigerants may only be handled by qualified personnel certified to do so. Before disposal, check the cooling circuit for potential damage.

- 1 Freezer compartment
- 2 Thermostat
- 3 Drip tray
- 4 Top glass shelf
- 5 Bottom shelf
- 6 Tray
- 7 Adjustable feet
- 8 Door-mounted trays



Rated voltage	220–240 V ~
Rated frequency	50 Hz
Rated current	0.5 A
E16 power consumption	0.120 kWh / 24 h
E32 power consumption	0.344 kWh / 24 h
Total usable volume	90 l (7.5 cu ft)
Climate Class	N/ST
Refrigerant type / mass	R600a / 19 g
Electrical safety class	class I
Insulator foam	Cyclopentane
Dimensions	831 x 474 x 447 mm
Weight	19 kg

BEFORE USE

Unpacking

Carefully unpack the appliance and remove any tape, stickers, foil, etc.

Selecting a Spot

Place the appliance on a hard, level surface within reach of the mains socket. To avoid excess noise and vibration, do not install on carpets, rugs or similar flooring. Level the appliance if necessary. Use the adjustable feet. Screw the feet in or out to change their height. Levelling the appliance properly is important in preventing excess noise and vibration. Adequate clearance around the refrigerator is necessary for proper air circulation (5

cm at the back and 10 cm at the sides).

Do not place the appliance near stoves, heaters, or other heat sources. Avoid exposing the appliance to direct sunlight.

Do not install in damp or dusty rooms. Do not cover the vents.

The appliance may interfere with radio and television signals. It should be placed sufficiently far from their receivers.

Cleaning Before Use

Before first use and after prolonged disuse, clean the food compartments and trays with water, either pure or with some white vinegar. Do not use detergents, solvents, hydrocarbon cleaners, etc. These might irreparably damage the finish.

Settle-Down Time

Once installed and cleaned, wait at least 4 hours before plugging the appliance in. This will give the refrigerant time to settle in the cooling circuit.

Plugging In

Plug the power cord into a properly grounded mains socket. Set the thermostat to “4” and close the door. Wait about 1 hour, then check whether the interior is getting any cooler. Wait about 3 to 4 hours before loading the food.

USE

Setting the Temperature

Turn the thermostat dial to set the target interior temperature. The “1” setting is warmest; the “7” setting is coldest. For typical use, we recommend the “4” setting.

To power off, turn the thermostat dial to “OFF”.

The interior temperature at any given moment is affected by the ambient temperature, door opening frequency, and the amount of food stored.

If you see frost accumulating inside, try setting the thermostat to warmer.

Storing Food

Air cooled by the compressor circulates throughout the appliance interior, making different areas of the interior somewhat different temperatures, and therefore better suited for storing different kinds of food.

Store foodstuffs in their original packaging or in airtight containers to prevent the development of a foul odour and contamination of the food.

Use the fridge area to store non-frozen foods, such as cooked meals, beverages, eggs, dairy, etc. Use the tray to store fruits and vegetables. Store ice cream, popsicles, ice, or food frozen for short-term storage in the freezer compartment.

Suggested Food Placement

Door-mounted trays	Beverages, jams, ketchup, etc.
Tray	Fruits, vegetables, refrigerator-safe herbs, etc.
Top shelf	Meat, poultry, fish, meat products, finished meals, etc.
Bottom shelf	Dairy, eggs

Shopping Tips

- Reduce waste by only buying as much as you know you can use.
- Always check the “best before” date printed on the packaging.
- Check packaging integrity.
- Check appearance and smell, particularly with fruits and vegetables. Only buy fruits and vegetables that are free of blemish.
- Save frozen foods for the last items you take when shopping, and keep them in insulated bags on the way home.

Food Storage Tips

- Regularly check the condition of all stored food; use foodstuffs before they go bad.
- Place the most frequently used items up front to reduce rummaging. This will allow you to close the door again sooner.
- Do not re-freeze defrosted or partly defrosted food.
- Defrosted meat should be heat-treated, not eaten raw.
- Do not overload the fridge. Keep some amount of free space between stored items to allow the cold air to circulate throughout.
- Let food cool to room temperature before loading in the fridge.
- Minimize door opening frequency.
- Only store foods intended for refrigeration / freezing. Some foods, particularly certain fruits and vegetables, do not need to be refrigerated.

CLEANING AND MAINTENANCE

Keep the refrigerator clean. Food residue may accumulate in the fridge and emit a foul odour. We recommend cleaning the shelves and trays at least once a month.

Routine Maintenance

Remove all food from the fridge (not the freezer), then remove the shelves and trays. Wash them in warm water with some dish detergent; rinse and wipe dry. Clean the fridge interior with a clean towel slightly dipped in clean, lukewarm water. Wipe dry.

Wipe the door gasket with a soft cloth slightly dipped in warm water.

Wipe the appliance exterior with a soft cloth slightly dipped in warm water with some dish detergent.

Dust off the back of the appliance. You may also use a vacuum cleaner with a brush attachment on low power.



Warning:

Do not clean with harsh detergents, alkali, solvents, hydrocarbon cleaners, etc. Only use a soft sponge or towel. Do not use scrapers or other hard tools that might scratch the finish.

De-Icing

Set the thermostat to “OFF”, then unplug the appliance from the mains.

Remove all food from the freezer and fridge areas. Leave the compartment door open. We recommend wrapping the food in a cloth and placing it in shopping bags designed for transporting frozen food. Store food in the coolest room in the apartment or house, or outside in the shade if temperatures are low outside.

Carefully remove built-up ice. Thin layers may be scraped off with a plastic scraper. Do

not use hard or sharp tools. Wipe the compartment interior dry. Carefully remove the drip tray and empty water from it. Rinse with clean water and wipe dry. Plug in the appliance, set the thermostat to your usual setting, and load the food back in. Try to minimize de-icing time to avoid your frozen food partly or entirely thawing.

**Warning:**

Do not immerse the appliance, power cord or plug in water or other liquids.

Light Replacement

1. Before replacing the light, set the thermostat to "OFF", then unplug the appliance from the mains.
2. Carefully remove the light cover.
3. Unscrew the old bulb and screw in the new one (max. 10 W). Make sure it is screwed in tight.
4. Replace the light cover and plug in the appliance.

Long-Term Power-Down

When not using the appliance, keep it unplugged from the mains, with the thermostat set to "OFF". Clean the interior, including the freezer compartment, as described above.

Leave the door open to prevent a stale odour from developing inside.

CHOOSING DOOR HINGE SIDE

We recommend getting a second person to help with switching the door hinge from one side to the other.

1. Make sure the refrigerator is switched off and the power plug is disconnected from the mains socket.
2. Remove the upper hinge plastic cap
3. Unbolt the top door hinge and carefully remove it.
4. Carefully lift the door to release it from the lower hinge. Set the door aside. Unbolt the lower hinge and remove it, then remove the adjustable leg.
5. Mount the bottom hinge to the other side of the appliance body. Make sure all bolts are tight, then install the adjustable leg.
6. Remove the door grommet and the door hole cover and swap them.
7. Carefully remove the hinge pin hole cap from the bottom of the door. Fit the cap onto the hole on the other side (where the bottom hinge pin was originally).
8. Carefully slide the refrigerator door onto the bottom hinge. Secure the top hinge using the bolts. Before tightening the screws, make sure that the door opens properly and is level. Put on the plastic cap.

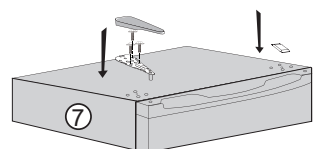
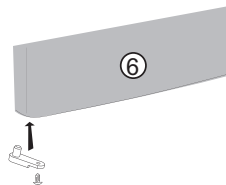
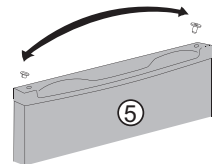
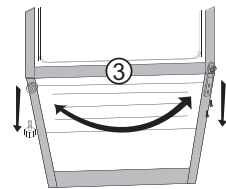
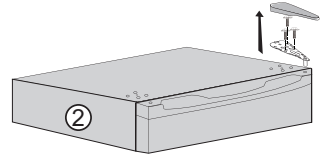
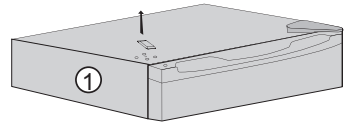

TROUBLESHOOTING

Problem	Cause	Solution
Fridge not working	Plugged in badly or not at all	Plug appliance in properly.
	There's a blown breaker or a blown fuse.	Check fuse box.
	Power outage	Minimize door opening and wait for power restoration.
	Appliance poorly sited	Check appliance is out of direct sunlight, away from heat sources. The cooling circuit is not designed to operate at ambient temperatures below 10 °C (50 °F), and may not work properly in such conditions.
Unusual noises	Appliance poorly levelled	Use adjustable feet to re-level appliance.
	Appliance touching the wall	Move appliance away from wall.
Poor cooling performance	Hot food or too much food loaded	Check food to identify items that may not need refrigeration. Let food cool down before loading.
	Door opened too often	Open door less often.
	Appliance sited in direct sunlight or near a heat source	Move appliance out of direct sunlight / away from heat source.
	Insufficient air circulation	Provide clearance around appliance at least as specified in "Selecting a Spot" above.
	Thermostat setting too warm	Set thermostat to colder.
Foul odour	Rotten food present in fridge	Dispose of rotten food.
	Fridge needs cleaning	Clean fridge interior.
	Improperly packaged, pungent food	Package pungent foods more thoroughly, e.g. in airtight container.

If the problem is not listed in the table above or if it persists, turn off the appliance, unplug it from the mains, then contact an authorized service centre.

Product Information Sheet

COMMISSION DELEGATED REGULATION (EU) 2019/2016 with regard to energy labelling of refrigerating appliances

Supplier's name or trade mark: Siguro

Supplier's address: Alza.cz a.s., Jankovcova 1522/53, 17000 Praha, CZ

Model identifier: SGR-TT-D160W

Type of refrigerating appliance:

Low-noise appliance:	No	Design type:	freestanding
Wine storage appliance:	No	Other refrigerating appliance:	No

General product parameters:

Parameter	Value	Parameter	Value
Overall dimensions (millimetre)	Height 831	Total volume (dm ³ or l)	90
	Width 474		
	Depth 447		
EEL	100	Energy efficiency class	E
Airborne acoustical noise emissions (dB(A) re 1 pW)	39	Airborne acoustical noise emission class	C
Annual energy consumption (kWh/a)	85	Climate class:	temperate, subtropical
Minimum ambient temperature (°C), for which the refrigerating appliance is suitable	16	Maximum ambient temperature (°C), for which the refrigerating appliance is suitable	38
Winter setting	No		

Compartment Parameters:

		Compartment parameters and values			
Compartment type		Compartment Volume (dm ³ or l)	Recommended temperature setting for optimised food storage (°C) These settings shall not contradict the storage conditions set out in Annex IV, Table 3	Freezing capacity (kg/24h)	Defrosting type (auto-defrost=A, manual defrost=M)
Pantry	No	-	-	-	-

Wine storage	No	-	-	-	-
Cellar	No	-	-	-	-
Fresh food	Yes	90,0	4	-	M
Chill	No	-	-	-	-
0-star or ice-making	No	-	-	-	-
1-star	No	-	-	-	-
2-star	No	-	-	-	-
3-star	No	-	-	-	-
4-star	No	-	-	-	-
2-star section	No	-	-	-	-
Variable temperature compartment	-	-	-	-	-
Light source parameters:					
Type of light source			-		
Energy efficiency class			-		
Minimum duration of the guarantee offered by the manufacturer: 36 months					
Additional information:					
Weblink to the supplier's website, where the information in point 4 of Annex II of Commission Regulation (EU) 2019/2019 is found: www.siguro.cz					

Model placed on the Union market from 03/04/2022.



EPREL registration number: 1104237

<https://eprel.ec.europa.eu/qr/1104237>

Supplier: Alza.cz a.s. (Importer)

Website: www.alza.cz

Customer care service:

Name: Alza.cz a.s.

Website: www.alza.cz

Email: siguro@alza.cz

Phone: 225 340 111

Address:

Jankovcova 1522/53
17000 Praha
Czech Republic

Wir bedanken uns für den Kauf des Geräts der Marke SIGURO. Wir sind dankbar für Ihr Vertrauen und freuen uns, Ihnen das Gerät auf den folgenden Seiten vorzustellen und Sie mit all seinen Funktionen und Verwendungszwecken vertraut zu machen.

Wir glauben an ein faires und verantwortungsvolles Unternehmen und arbeiten daher nur mit Lieferanten zusammen, die unsere strengen Kriterien zum Schutz der Interessen der Mitarbeiter, zur Verhinderung von Missbrauch und fairen Arbeitsbedingungen erfüllen.

Wenn Sie Hilfe bei der umfassenden Wartung oder Reparatur des Produkts benötigen, die einen Eingriff in die Innenteile erfordert, stehen Ihnen unser autorisierter Kundendienst unter der E-Mail-Adresse siguro@alza.cz oder die Hotline des Verkäufers zur Verfügung. Bei der Lösung von Problemen mit dem Produkt haben wir diese Kontaktstellen vereinheitlicht. Die oben genannten Kontakte können auch bei Beschwerden oder Nachgarantieservice genutzt werden.

SICHERHEITSHINWEISE



Lesen Sie vor der Verwendung sorgfältig dieses Benutzerhandbuch durch und bewahren Sie es für den künftigen Gebrauch auf.

1. Dieses Gerät können Kinder im Alter von 8 Jahren und älter sowie Personen mit verminderten physischen, sensorischen und mentalen Fähigkeiten oder mangelnden Erfahrungen und Kenntnissen benutzen, sofern diese beaufsichtigt werden oder über die Anwendung des Gerätes auf eine sichere Weise belehrt wurden und eventuelle Gefahren verstehen.
2. Kinder dürfen nicht mit dem Gerät spielen.
3. Die Reinigung und Wartung, die durch den Benutzer vorgenommen wird, darf nicht von unbeaufsichtigten Kindern durchgeführt werden.
4. Wenn das Netzkabel beschädigt ist, muss es vom Hersteller, seinem Servicetechniker oder einer ähnlich qualifizierten Person ersetzt werden, um eine gefährliche Situation zu vermeiden.



HINWEIS: BRANDGEFAHR!

5. Kinder im Alter von 3 bis 8 Jahren können Lebensmittel in das Gerät geben und herausnehmen.
6. **WARNUNG:** Lüftungsöffnungen im Gehäuse oder in der Konstruktion des Geräts müssen freigehalten werden.
7. **WARNUNG:** Verwenden Sie zur Beschleunigung des Abtauvorgangs keine anderen als die vom Hersteller empfohlenen mechanischen

Vorrichtungen oder Mittel.

8. **WARNUNG:** Beschädigen Sie nicht den Kühlkreislauf.
9. **WARNUNG:** Benutzen Sie keine elektrischen Geräte in dem Bereich, in dem Lebensmittel gelagert werden, sofern es sich nicht um Modelle handelt, die vom Hersteller empfohlen wurden.
10. Lagern Sie in diesem Gerät keine explosiven Stoffe wie z. B. entflammbare Treibgassprays.
11. Dieses Gerät ist für den Gebrauch im Haushalt und in ähnlichen Bereichen vorgesehen, wie z.B.:
 - Küchenzeilen in Geschäften, Büros und anderen Arbeitsplätzen;
 - Geräte, die von Gästen in Hotels, Motels und anderen Beherbergungsbetrieben verwendet werden;
 - Geräte, die in Bed & Breakfast-Betrieben verwendet werden;
 - Geräte, die in der Gastronomie und ähnlichen nicht kommerziellen Bereichen verwendet werden.
12. Dieses Gerät ist als freistehendes Gerät konzipiert. Es ist nicht zum Einbau oder zur festen Installation bestimmt.
13. Verwenden Sie dieses Gerät nur gemäß den Anweisungen in dieser Anleitung. Dies gewährleistet eine sichere Lebensmittelaufbewahrung.
14. Befolgen Sie die folgenden Empfehlungen, um eine Kontamination von Lebensmitteln zu vermeiden:
 - Das Öffnen der Tür über einen längeren Zeitraum kann zu einem erheblichen Temperaturanstieg im Geräteinneren führen.
 - Reinigen Sie regelmäßig Oberflächen, die mit Lebensmitteln in Berührung kommen können, und zugängliche Abflusssysteme.
 - Reinigen Sie die Wasserbehälter, wenn diese 48 Stunden lang nicht benutzt worden sind. Spülen Sie das an die Wasserversorgung angeschlossene Wassersystem durch, wenn 5 Tage lang kein Wasser dadurch geflossen ist.
 - Lagern Sie rohes Fleisch und Fisch in geeigneten Verpackungen, damit sie nicht mit anderen Lebensmitteln in Berührung kommen oder auf diese tropfen.
 - Die Zwei-Sterne-Gefrierfächer sind die Lagerung von Tiefkühlkost, die Aufbewahrung oder Herstellung von Eis und die Herstellung von Eiswürfeln geeignet.
 - Ein-, Zwei- und Drei-Sterne-Fächer sind nicht zum Einfrieren von frischen Lebensmitteln geeignet.
 - Wenn das Kühlgerät längere Zeit leer bleibt, schalten Sie es aus, tauen Sie es ab, reinigen und trocknen Sie es und lassen Sie die Tür offen, um Schimmelbildung im Geräteinneren zu vermeiden.
15. **WARNUNG:** Achten Sie beim Aufstellen des Geräts darauf, dass das Netzkabel nicht eingeklemmt oder beschädigt wird.
16. **WARNUNG:** Platzieren Sie keine Mehrfachsteckdosen oder Verlängerungskabel auf der Rückseite des Geräts.
17. **WARNUNG:** Nur qualifizierte Servicetechniker dürfen Service- oder Reparaturarbeiten durchführen, bei denen u. a. die Abdeckung entfernt werden muss. Reparieren Sie das Gerät nicht selbst, um die Stromunfälle zu vermeiden.

18. Behälter mit brennbaren Gasen oder Flüssigkeiten können bei niedrigen Temperaturen entkommen oder auslaufen.
19. Geben Sie niemals in den Gefrierteil kohlenensäurehaltige oder sprudelnde Getränke, Flaschen oder Dosen.
20. Eis am Stiel sowie Eiscreme können Erfrierungen verursachen, wenn sie unmittelbar nach dem Herausnehmen aus dem Gefrierteil gegessen werden. Warten Sie daher immer mindestens 5 Minuten, bevor Sie sie essen.
21. Berühren Sie die Lebensmittel im Gefrierteil nicht mit nassen oder feuchten Händen. Es kann zu Hautverletzungen oder Erfrierungen kommen.
22. Sorgen Sie dafür, dass Kinder nicht mit den Bedienelementen manipulieren.
23. Das Gerät ist schwer. Seien Sie bei der Manipulation mit dem Gerät besonders vorsichtig. Wir empfehlen, dass zwei Erwachsene mit dem Gerät manipulieren.
24. Es ist gefährlich, das Gerät in irgendeiner Weise zu ändern oder zu modifizieren.
25. Die LED-Lampe, die das Innere des Geräts beleuchtet, darf nur von einem autorisierten Servicetechniker ausgetauscht werden. Wechseln Sie die Lampe niemals allein aus.
26. **WARNUNG:** Kühlgeräte – insbesondere Kühl- und Gefriergeräte des Typs I – müssen nicht ordnungsgemäß funktionieren (der Inhalt kann auftauen oder die Temperaturen im Gefrierteil können zu hoch sein), wenn sie längere Zeit unter der unteren Grenze des Temperaturbereichs liegen, für den das Kühlgerät vorgesehen ist.
27. **WARNUNG:** Türen und Deckel, die mit einem Schloss versehen sind – es ist wichtig, dass die Schlüssel für das Schloss außerhalb der Reichweite von Kindern und in ausreichender Entfernung vom Gerät aufbewahrt werden, damit sich Kindern nicht im Gerät einschließen können.
28. **WARNUNG:** Das Kältemittel im Gerät und das Isoliermaterial erfordern eine besondere Behandlung bei der Entsorgung des Geräts.

Stromanschluss

1. Dieses Gerät muss an eine ordnungsgemäß geerdete 220-240 V ~ 50 Hz Steckdose angeschlossen werden. Vergewissern Sie sich vor dem Anschluss des Geräts an das Stromnetz, dass die Spannung in Ihrer Steckdose, mit der auf dem Typenschild des Geräts angegebenen Spannung übereinstimmt.
2. Das Gerät ist für die Verwendung mit einem Spannungswandler vorgesehen.
3. Das Netzkabel muss hinter dem Gerät führen. Es sollte nicht offen liegen oder herunterhängen, um versehentliche Verletzungen zu vermeiden.
4. Trennen Sie das Gerät niemals durch Ziehen am Netzkabel von der Netzsteckdose. Ziehen Sie immer am Stecker.
5. Benutzen Sie kein Verlängerungskabel, da dies die Leistung des Geräts beeinträchtigen könnte. Wenn das Netzkabel zu kurz ist, wenden Sie sich

an einen qualifizierten Elektromonteur oder einen Servicetechniker, um eine Steckdose in der Nähe des Geräts zu installieren.

Klimaklasse

Informationen über die Klimaklasse sind dem Typenschild des Geräts zu entnehmen. Es informiert über die Temperaturen (Temperaturen im Raum, in dem das Gerät steht), die optimal für den Betrieb des Geräts sind.

Klimaklasse	Umgebungstemperaturbereich
SN	Von + 10 °C bis 32 °C
N	Von + 16 °C bis 32 °C
ST	Von + 16 °C bis 38 °C
T	Von + 16 °C bis 43 °C

Die Betriebstemperatur des Geräts muss je nach Klimaklasse, Umgebungstemperatur, Häufigkeit des Türöffnens usw. eingestellt werden. Wenn Sie das Gerät in einer Klimaklasse betreiben, für die das Gerät nicht ausgelegt ist, funktioniert es möglicherweise nicht richtig.

Kühlmittel R600a

Das Kältemittel R600a und das Isoliermaterial Cyclopentan, die in Kühlgeräten verwendet werden, sind umweltfreundlich, schädigen die Ozonschicht nicht und haben eine sehr kleine Auswirkung auf die globale Erwärmung. Das im Kühlkreislauf enthaltene Kältemittel R600a ist jedoch brennbar. Seien Sie während des Transports, der Installation oder der anderen Manipulation mit dem Gerät besonders vorsichtig, um den Kühlkreislauf nicht zu beschädigen, wodurch das Kältemittel oder Kältemittelgase entkommen könnten. Wenn der Kühlkreislauf beschädigt ist und Kältemittel oder Kältemittelgase entkommen, löschen Sie sofort jedes offene Feuer und öffnen Sie die Fenster.

Geräte, die Kältemittel und Kältemittelgase enthalten, müssen umweltgerecht und fachgerecht entsorgt werden. Eine unsachgemäße Entsorgung kann zu Verletzungen, Entzündungen oder anderen gefährlichen Situationen führen. Mit Kältemittel und Kältemittelgasen darf nur eine qualifizierte Person mit gültiger Zertifizierung manipulieren. Vergewissern Sie sich vor der Entsorgung, dass der Kühlkreislauf nicht beschädigt ist.

- 1 Gefrierfach
- 2 Thermostat
- 3 Tropfschale
- 4 Obere Glasablage
- 5 Unteres Regal
- 6 Schublade
- 7 Verstellbare FüÙe
- 8 Türfächer



Nennspannung	220–240 V ~
Nennfrequenz	50 Hz
Nennstrom	0,5 A
Energieverbrauch E16	0,120 kWh/24 h
Energieverbrauch E32	0,344 kWh/24 h
Nutzbare Gesamtvolumen	90 l
Klimaklasse	N/ST
Kältemittelart / Kältemittelgewicht	R600a/19 g
Schutzklasse gegen Stromschlag	Klasse I
Schaumstoffisolierung	Cyclopentan
Abmessungen	831 x 474 x 447 mm
Gewicht	19 kg

VORBEREITUNG VOR DER VERWENDUNG

Auspacken des Geräts

Packen Sie das Gerät vorsichtig aus und entfernen Sie alle Bänder, Etiketten oder sonstige Folien.

Auswahl des Installationsortes

Stellen Sie das Gerät auf eine feste und gerade Oberfläche in ausreichender Entfernung von der Netzsteckdose auf. Stellen Sie die Kühl-Gefrierkombination nicht auf Teppichen, Matten oder ähnlichem Material auf, da dies zu unerwünschten Vibrationen und übermäßigen Geräuschen führen kann.

Gleichen Sie die Kühl-Gefrierkombination im Bedarfsfall aus. Hierzu dienen die ver-

stellbaren Füße. Schrauben Sie sie heraus oder hinein, um den Kühlschrank auszugleichen. Es ist wichtig, dass das Gerät waagrecht steht, da es sonst zu unerwünschten Vibrationen und übermäßigen Geräuschen kommen kann.

Für eine gute Luftzirkulation ist ein ausreichender Abstand um den Kühlschrank herum erforderlich (5 cm an der Rückseite und 10 cm an den Seiten).

Stellen Sie die Kühl-Gefrierkombination nicht in der Nähe von Öfen, Heizungen oder anderen Wärmequellen auf. Vermeiden Sie, dass die Kühl-Gefrierkombination direktem Sonnenlicht ausgesetzt wird.

Stellen Sie die Kühl-Gefrierkombination nicht in feuchten oder staubigen Räumen auf. Verdecken Sie niemals die Belüftungsöffnungen.

Die Kühl-Gefrierkombination kann Störungen bei Rundfunk- und Fernsehgeräten verursachen. Vergewissern Sie sich, dass die Kühl-Gefrierkombination in ausreichender Entfernung zu diesen Geräten aufgestellt wird.

Reinigung vor der Verwendung

Vor der Erstverwendung oder wenn Sie die Kühl-Gefrierkombination längere Zeit nicht benutzt haben, reinigen Sie den Innenraum, alle Regale und Fächer mit sauberem Wasser, eventuell können Sie etwas weißes Essig ins Wasser geben. Verwenden Sie auf keinen Fall Reinigungsmittel, Lösungsmittel, Benzin usw., da Sie die Oberfläche beschädigen und den Kühlschrank irreparabel beschädigen könnten.

Ruhezeit

Warten Sie nach der Installation und Reinigung mindestens 4 Stunden, bevor Sie den Stecker in die Steckdose stecken, um einen ordnungsgemäßen Betrieb zu gewährleisten. Während dieser Zeit wird das Kältemittel gleichmäßig im Kreislauf verteilt.

Anschluss an die Stromquelle

Stecken Sie den Stecker in eine ordnungsgemäß geerdete Steckdose. Stellen Sie den Thermostat auf 4 und schließen Sie die Tür. Warten Sie etwa 1 Stunde und prüfen Sie, ob die Temperatur im Kühlschrank gefallen ist. Warten Sie etwa 3 bis 4 Stunden, bevor Sie Lebensmittel in den Kühlschrank geben.

VERWENDUNG

Temperatureinstellung

Stellen Sie mit dem Thermostat die Temperatur in einem Bereich von 1 bis 7 ein, wobei „1“ die höchste und „7“ die niedrigste Temperatur darstellt. Die empfohlene Einstellung beträgt 4.

Wenn Sie den Kühlschrank ausschalten möchten, drehen Sie den Thermostat auf „OFF“.

Die Temperatur im Inneren des Kühlschranks hängt von der Umgebungstemperatur, der Häufigkeit des Öffnens der Tür und der Menge der gelagerten Lebensmittel ab.

Wenn sich im Kühlschrank eine Eiskruste bildet, erhöhen Sie die Temperatur.

Lagerung von Lebensmitteln

Die kalte Luft zirkuliert im gesamten Bereich des Kühlschranks, so dass die Temperatur in den verschiedenen Bereichen des Kühlschranks unterschiedlich ist und daher verschiedene Arten von Lebensmitteln an verschiedenen Stellen gelagert werden sollten.

Geben Sie in den Kühlschrank originalverpackte Lebensmittel oder Lebensmittel in luftdichten Behältern, um unangenehme Gerüche oder eine mögliche Kontamination

zu vermeiden.

Bewahren Sie im Kühlschrank frische Lebensmittel wie gekochte Speisen, Getränke, Eier, Milchprodukte usw. im Kühlfach auf. Lagern Sie Gemüse und Obst in der Schublade. Bewahren Sie Eiscreme, Eis am Stiel, Eis oder gefrorene Lebensmittel für die kurzfristige Lagerung im Gefrierfach auf.

Anordnung der Lebensmittel im Kühlschrank

Türfächer	Getränke, Konfitüren, Würzmittel (z. B. Senf)
Schublade	Obst, Gemüse und Kräuter, die im Kühlschrank aufbewahrt werden sollen.
Oberes Regal	Fleisch, Geflügel oder Fisch, Fleischprodukte, Fertiggerichte usw.
Unteres Regal	Milchprodukte, Eier

Beim Einkaufen von Lebensmitteln:

- Um Verschwendung zu vermeiden, sollten Sie eine Einkaufsliste erstellen und nur angemessene Mengen Lebensmittel kaufen.
- Achten Sie immer auf das Verfallsdatum, das der Verpackung zu entnehmen ist.
- Überprüfen Sie den Zustand der Verpackung auf Schäden.
- Kontrollieren Sie vor allem bei Obst und Gemüse deren Aussehen und Geruch. Kaufen Sie nur „makelloses“ Obst und Gemüse.
- Legen Sie Tiefkühlkost zuletzt in den Einkaufskorb und verwenden Sie spezielle Beutel für deren Transport.

Bei der Lagerung von Lebensmitteln:

- Kontrollieren Sie regelmäßig den Zustand der gelagerten Lebensmittel und verzehren Sie sie rechtzeitig.
- Legen Sie Lebensmittel, die Sie regelmäßig essen oder zubereiten, nach vorne. Dies verkürzt die Zeit, während der die Tür geöffnet ist.
- Aufgetaute oder teilweise aufgetaute Lebensmittel sollten nicht wieder tiefgekühlt werden.
- Aufgetautes Fleisch sollte gekocht werden.
- Bewahren Sie nicht zu viele Lebensmittel in der Kühl-Gefrierkombination auf. Sorgen Sie dafür, dass um die Lebensmittel herum ein freier Raum gewährleistet wird, damit kalte Luft ungehindert fließen kann.
- Lassen Sie heiße Speisen abkühlen, bevor Sie sie in den Kühlteil geben.
- Öffnen Sie die Tür des Kühlteils nicht zu oft.
- Bewahren Sie nur Lebensmittel im Kühlteil auf, die für die Aufbewahrung im Kühlschrank vorgesehen sind. Einige Lebensmittel, insbesondere Obst und Gemüse, müssen nicht im Kühlschrank aufbewahrt werden.

REINIGUNG UND WARTUNG

Halten Sie den Kühlschrank sauber. Essens- oder Lebensmittelreste können einen unangenehmen Geruch im Kühlschrank verursachen. Wir empfehlen, die Regale, Schubladen und Fächer mindestens einmal im Monat zu reinigen.

Routinemäßige Wartung

Nehmen Sie alle Lebensmittel aus dem Kühlschrank, außer dem Gefrierfach, und nehmen Sie dann alle Regale, Fächer und Türablagen heraus. Waschen Sie diese Teile in warmem Wasser mit etwas Geschirrspülreiniger, spülen Sie sie ab und wischen Sie sie trocken.

Wischen Sie den Innenbereich des Kühlteils mit einem sauberen Tuch ab, das ein wenig mit sauberem, lauwarmem Wasser angefeuchtet ist. Wischen Sie sie trocken.

Wischen Sie die Türdichtung mit einem weichen mit etwas warmem Wasser angefeuchteten Tuch ab.

Wischen Sie die äußere Oberfläche der Kühl-Gefrierkombination mit einem weichen mit etwas warmem Wasser mit Geschirrspülreiniger angefeuchteten Tuch ab.

Entfernen Sie den Staub auf der Rückseite der Kühl-Gefrierkombination. Sie können auch einen Staubsauger mit Bürstendüse benutzen, der auf eine niedrige Leistung eingestellt ist.



Warnung:

Verwenden Sie zur Reinigung keine groben Putzmittel, alkalische Reiniger, Lösungsmittel, Benzin usw. Verwenden Sie nur einen weichen Schwamm oder ein Tuch. Verwenden Sie keinen Topfkratzer oder andere Materialien, die Kratzer auf der Oberfläche hinterlassen können.

Abtauen

Drehen Sie den Thermostat in die Position OFF und ziehen Sie den Stecker aus der Steckdose.

Nehmen Sie alle Lebensmittel aus dem Gefrierteil und dem Kühlschrank heraus. Lassen Sie die Tür des Gefrierteils geöffnet. Wir empfehlen, die Lebensmittel in ein Tuch zu wickeln und in Einkaufstüten für den Transport von Tiefkühlkost zu legen. Lagern Sie die Lebensmittel im kältesten Raum Ihrer Wohnung oder Ihres Hauses oder bei niedrigen Außentemperaturen im Schatten.

Entfernen Sie vorsichtig den Frost. Sie können einen Plastischaber verwenden, um den Frost zu entfernen. Benutzen Sie keine scharfen Gegenstände. Wischen Sie das Innere des Gefrierteils trocken.

Nehmen Sie die Tropfschale vorsichtig heraus und gießen Sie das Wasser aus. Spülen Sie sie mit klarem Wasser ab und wischen Sie sie trocken.

Legen Sie die Lebensmittel wieder ein, stecken Sie den Stecker in die Steckdose und stellen Sie den Thermostat ein.

Der Auftauvorgang sollte so kurz wie möglich sein, um ein Auftauen oder teilweises Auftauen der Lebensmittel zu vermeiden.



Warnung:

Tauchen Sie das Gerät, das Netzkabel oder den Stecker niemals in Wasser oder andere Flüssigkeiten.

Auswechseln der Beleuchtung

1. Bevor Sie die Beleuchtung austauschen, stellen Sie den Thermostat auf AUS und ziehen Sie den Stecker aus der Steckdose.
2. Entfernen Sie vorsichtig die Abdeckung der Beleuchtung.
3. Schrauben Sie die alte Glühbirne heraus und setzen Sie die neue ein (max. 10 W). Achten Sie darauf, dass sie fest in die Halterung geschraubt ist.
4. Setzen Sie die Abdeckung der Beleuchtung wieder auf und stecken Sie den Stecker in die Steckdose.

Ausschalten der Kühl-Gefrierkombination über einen längeren Zeitraum

Wenn Sie den Kühlschrank über einen längeren Zeitraum nicht benutzen, stellen Sie den Thermostat in die Position OFF und ziehen Sie den Stecker aus der Steckdose. Reinigen Sie den Innenbereich, einschließlich des Gefrierteils, wie oben beschrieben.

Lassen Sie die Tür offen, um unerwünschte Geruchsbildung zu vermeiden.

ÄNDERUNG DER ÖFFNUNGSRICHTUNG DER TÜR

Wir empfehlen, dass zwei Personen die Öffnungsrichtung der Tür ändern.

1. Vergewissern Sie sich, dass der Kühlschrank ausgeschaltet ist und der Netzstecker aus der Steckdose gezogen ist.
2. Entfernen Sie die Kunststoffkappe des oberen Scharniers
3. Lösen Sie die Schrauben des oberen Türscharniers und entfernen Sie es vorsichtig.
4. Heben Sie die Tür vorsichtig an, um sie aus dem unteren Scharnier zu lösen. Legen Sie die Tür beiseite. Lösen Sie die unteren Scharnierschrauben, entfernen Sie das untere Scharnier und nehmen Sie den verstellbaren Fuß ab.
5. Installieren Sie das untere Scharnier auf der anderen Seite. Vergewissern Sie sich, dass die Schrauben richtig angezogen sind, und installieren Sie dann den verstellbaren Fuß.
6. Entfernen Sie die Türdurchführung und die Türlochkappe und tauschen Sie sie gegeneinander aus.
7. Entfernen Sie vorsichtig die Kappe für das Loch des Scharnierstifts an der Unterseite der Tür. Stecken Sie die Kappe in das Loch auf der anderen Seite (wo der untere Scharnierstift ursprünglich war).
8. Schieben Sie die Kühlschranktür vorsichtig auf das untere Scharnier. Befestigen Sie das obere Scharnier mit den Schrauben. Vergewissern Sie sich vor dem Festziehen der Schrauben, dass sich die Tür richtig öffnet und waagrecht steht. Setzen Sie die Plastikcappe auf.

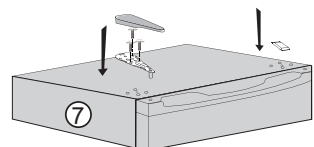
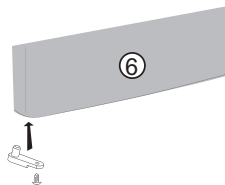
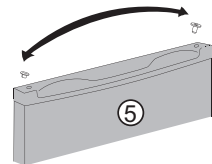
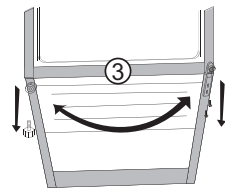
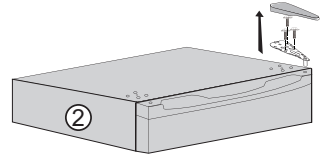
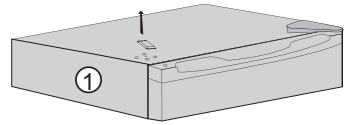

PROBLEMLÖSUNG

Problem	Ursache	Lösung
Die Kühl-Gefrierkombination kühlt nicht.	Der Stecker ist nicht oder falsch in die Steckdose eingesteckt.	Stecken Sie den Stecker richtig in die Steckdose.
	Es gibt einen durchgebrannten Unterbrecher oder eine durchgebrannte Sicherung.	Überprüfen Sie den Leitungsschutzschalter oder die Sicherung.
	Die Stromzufuhr wurde unterbrochen.	Schränken Sie das Öffnen der Tür ein und warten Sie, bis die Stromzufuhr wiederhergestellt ist.
	Der Kühlschrank ist an einem ungeeigneten Ort installiert.	Achten Sie darauf, dass der Kühlschrank nicht dem direkten Sonnenlicht, einer Wärmequelle, ausgesetzt ist. Wenn das Gerät an einem Ort installiert wird, an dem die Temperatur unter 10 °C fällt, funktioniert der interne Kühlkreislauf möglicherweise nicht richtig.
Die Kühl-Gefrier-Kombination macht ein ungewöhnliches Geräusch.	Der Kühlschrank steht nicht waagrecht.	Gleichen Sie den Kühlschrank mit den Füßen aus.
	Der Kühlschrank berührt die Wand.	Ziehen Sie den Kühlschrank von der Wand weg.

Problem	Ursache	Lösung
Der Kühlschrank kühlt nicht ausreichend ab.	Es befinden sich zu viele Lebensmittel im Kühlschrank oder Sie haben heiße Lebensmittel hineingelegt.	Überprüfen Sie, ob alle Lebensmittel für die Aufbewahrung im Kühlschrank geeignet sind. Lassen Sie warme Lebensmittel abkühlen, bevor Sie sie in den Kühlschrank geben.
	Sie öffnen die Tür zu oft.	Begrenzen Sie das Öffnen der Tür.
	Der Kühlschrank ist direktem Sonnenlicht oder einer anderen Wärmequelle ausgesetzt.	Stellen Sie den Kühlschrank um.
	Um den Kühlschrank herum ist nicht genug Platz für eine ausreichende Luftzirkulation.	Stellen Sie den Kühlschrank um.
	Sie haben die Temperatur zu hoch eingestellt.	Senken Sie die Temperatur.
Im Inneren des Kühlschranks riecht es unangenehm.	Im Kühlschrank sind verdorbene Lebensmittel.	Entsorgen Sie sie verdorbenen Lebensmittel.
	Der Kühlschrank muss gereinigt werden.	Reinigen Sie den Innenbereich des Kühlschranks.
	Lebensmittel mit starkem Aroma sind unzureichend verpackt.	Kontrollieren Sie solche Lebensmittel und geben Sie sie in einen luftdichten Behälter.

Wenn das Problem nicht in der obigen Tabelle angeführt ist oder das Problem nicht behoben werden konnte, schalten Sie das Gerät aus, ziehen Sie den Stecker des Netzkabels aus der Steckdose und wenden Sie sich an einen autorisierten Kundendienst.

Produktdatenblatt

DELEGIERTE VERORDNUNG (EU) 2019/2016 DER KOMMISSION zur Energieverbrauchskennzeichnung von Kühlgeräten

Name oder Handelsmarke des Lieferanten: Siguro

Anschrift des Lieferanten: Alza.cz a.s., Jankovcova 1522/53, 17000 Praha, CZ

Modellkennung: SGR-TT-D160W

Art des Kühlgeräts:

Geräuscharmes Gerät:	Nein	Bauart:	freistehend
Weinlagerschrank:	Nein	Anderes Kühlgerät:	Nein

Allgemeine Produktparameter:

Parameter		Wert	Parameter	Wert
Gesamtabmessungen (in Millimeter)	Höhe	831	Gesamtrauminhalt (in dm ³ oder l)	90
	Breite	474		
	Tiefe	447		
EEI		100	Energieeffizienzklasse	E
Luftschallemissionen (in dB(A) re 1 pW)		39	Luftschallemissionsklasse	C
Jährlicher Energieverbrauch (in kWh/a)		85	Klimaklasse:	gemäßigte Zone, subtropische Zone
Mindestumgebungstemperatur (in °C), für die das Kühlgerät geeignet ist		16	Höchstumgebungstemperatur (in °C), für die das Kühlgerät geeignet ist	38
Winterschaltung		Nein		

Fachparameter:

Fachparameter und #werte				
Fachtyp	Rauminhalt des Fachs (in dm ³ oder l)	Empfohlene Temperatureinstellung für eine optimierte Lebensmittellagerung (in °C) Diese Einstellungen dürfen nicht im Widerspruch zu den Lagerbedingungen nach Anhang IV	Gefrierermögen (in kg/24h)	Defrosting type (auto-defrost=A, manual defrost=M)

		Tabelle 3 stehen			
Speisekammerfach	Nein	-	-	-	-
Weinlagerfach	Nein	-	-	-	-
Kellerfach	Nein	-	-	-	-
Lagerfach für frische Lebensmittel	Ja	90,0	4	-	M
Kaltlagerfach	Nein	-	-	-	-
Null-Sterne- oder Eisbereiterfach	Nein	-	-	-	-
Ein-Stern-Fach	Nein	-	-	-	-
Zwei-Sterne-Fach	Nein	-	-	-	-
Drei-Sterne-Fach	Nein	-	-	-	-
Vier-Sterne-Fach	Nein	-	-	-	-
Zwei-Sterne-Abteil	Nein	-	-	-	-
Fach mit variabler Temperatur	-	-	-	-	-
Lichtquellenparameter:					
Art der Lichtquelle		-			
Energieeffizienzklasse		-			
Mindestlaufzeit der vom Hersteller angebotenen Garantie: 36 Monate					
Weitere Angaben:					
Weblink zur Website des Lieferanten, auf der die Informationen gemäß Anhang II Nummer 4 der Verordnung (EU) 2019/2019 der Kommission zu finden sind: www.siguro.cz					

Das Modell wurde auf dem Unionsmarkt in Verkehr gebracht , und zwar ab dem 03/04/2022.



EPREL-Eintragungsnummer 1104237

<https://eprel.ec.europa.eu/qr/1104237>

Lieferant: Alza.cz a.s. (Importeur)

Website: www.alza.cz

Kundenbetreuung:

Name: Alza.cz a.s.

Website: www.alza.cz

E-Mail-Adresse: siguro@alza.cz

Telefonnummer: 225 340 111

Anschrift:

Jankovcova 1522/53
17000 Praha
Tschechische Republik

Děkujeme za koupi spotřebiče značky SIGURO. Jsme vděční za vaši důvěru a je nám radostí vám přístroj na dalších stránkách představit a seznámit vás se všemi jeho funkcemi a způsoby použití.

Věříme ve spravedlivou a odpovědnou společnost, a proto spolupracujeme pouze s dodavateli, kteří splňují naše přísná kritéria ochrany zájmu zaměstnanců, prevence jejich zneužívání a férové pracovní podmínky.

Pokud potřebujete pomoci s rozsáhlou údržbou nebo opravou výrobku, která vyžaduje zásah do jeho vnitřních částí, je vám k dispozici náš autorizovaný servis na emailové adrese siguro@alza.cz nebo operátoři na infolince prodejce. Pro vaše pohodlí při řešení jakýchkoliv problémů s výrobkem jsme tato kontaktní místa sjednotili a výše uvedené kontakty lze využít i případě veškerých reklamací nebo pozáručního servisu.

BEZPEČNOSTNÍ INFORMACE



Před použitím si prosím pozorně přečtete tento manuál a uschovejte ho pro budoucí použití.

1. Tento spotřebič mohou používat děti ve věku 8 let a starší a osoby se sníženými fyzickými, smyslovými nebo mentálními schopnostmi nebo nedostatkem zkušeností a znalostí, pokud jsou pod dozorem nebo byly poučeny o používání spotřebiče bezpečným způsobem a rozumí případným nebezpečím.
2. Děti si se spotřebičem nesmějí hrát.
3. Čištění a údržbu prováděnou uživatelem nesmějí provádět děti bez dozoru.
4. Jestliže je napájecí přívod poškozen, musí být nahrazen výrobcem, jeho servisním technikem nebo podobně kvalifikovanou osobou, aby se zabránilo vzniku nebezpečné situace.



UPOZORNĚNÍ: NEBEZPEČÍ OHNĚ!

5. Děti ve věku 3 až 8 let mohou vkládat a vyjímat potraviny ze spotřebiče.
6. **VÝSTRAHA:** Větrací otvory v krytu spotřebiče nebo v jeho konstrukce je nutné udržovat volné.
7. **VÝSTRAHA:** K urychlení odmrazovacího procesu nepoužívejte žádná mechanická zařízení nebo jiné prostředky než ty, které výrobce doporučuje.
8. **VÝSTRAHA:** Nepoškozujte chladicí obvod.
9. **VÝSTRAHA:** Nepoužívejte elektrické spotřebiče v prostoru pro uchování potravin, pokud se nejedná o typy doporučené výrobcem.
10. V tomto spotřebiči neukládejte výbušné látky, jako jsou spreje s hořlavým

hnacím plynem.

11. Tento spotřebič je určen pro použití v domácnosti a podobných prostorech, jako jsou:
 - kuchyňské kouty v obchodech, kancelářích a ostatních pracovištích;
 - spotřebiče používané hosty v hotelích, motelech a jiných obytných prostředích;
 - spotřebiče používané v podnicích zajišťujících nocleh se snídaní;
 - spotřebič používané ve stravovacích a podobných neprodejních prostředích.
12. Tento spotřebič je určen jako volně stojící. Není určen jako zabudovaný ani připevněný.
13. Používejte tento spotřebič pouze podle pokynů uvedených v tomto návodu. Tím zajistíte bezpečné uchování potravin.
14. Aby se zabránili kontaminaci potravin, dodržujte následující doporučení:
 - Otevření dvírek na dlouhou dobu může způsobit výrazné zvýšení teploty v prostorách spotřebiče.
 - Pravidelně čistěte povrchy, které mohou přijít do styku s potravinami a přístupné drenážní systémy.
 - Vyčistěte vodní nádobky, pokud nebyly používány po dobu 48 hodin. Propláchněte vodní systém připojený k přívodu vody, pokud voda neprotékala po dobu 5 dnů.
 - Syrové maso a ryby ukládejte do chladničky ve vhodných obalech, tak aby nebyly v kontaktu s jinými potravinami nebo na ně nekapaly.
 - Dvouhvězdičkové mrazicí prostory jsou vhodné pro ukládání předem zmrazených potravin, uložení nebo k výrobě zmrzliny a výrobě kostek ledu.
 - Jedno, dvou a tříhvězdičkové prostory nejsou vhodné pro mražení čerstvých potravin.
 - Pokud necháváte chladicí spotřebič prázdný po dlouhou dobu, vypněte jej, odmrazte, vyčistěte, vysušte a nechte dvířka otevřená, aby se zabránili tvorbě plísní uvnitř spotřebiče.
15. **VÝSTRAHA:** Při umísťování spotřebiče se musí zajistit, aby napájecí přívod nebyl zachycen nebo poškozen.
16. **VÝSTRAHA:** Neumísťujte vícenásobné přenosné zásuvky nebo přenosné prodlužovací přívody na zadní stranu spotřebiče.
17. **VAROVÁNÍ:** Je nebezpečné pro kohokoli jiného, než je kvalifikovaný servisní technik, provádět servis nebo opravy, které zahrnují odstranění krytu. Abyste zabránili riziku úrazu elektrickým proudem, neopravujte spotřebič sami.
18. Nádobky s hořlavými plyny nebo tekutinami mohou při nízkých teplotách unikat.
19. Do prostoru mrazáku nikdy nevkládejte sycené ani perlivé nápoje, lahve ani plechovky.
20. Nanuky i zmrzlina mohou způsobit omrzliny, pokud je budete konzumovat ihned po vyjmutí z mrazáku. Před konzumací vždy vyčkejte alespoň 5 minut.
21. Nedotýkejte se potravin v mrazáku mokřýma nebo vlhkýma rukama. Mohlo by dojít ke zranění pokožky nebo vzniku omrzlin.

22. Zajistěte, aby děti nemanipulovali s ovládacími prvky.
23. Spotřebič je těžký. Budte zvláště opatrní při manipulaci se spotřebičem. Doporučujeme, aby manipulaci prováděli dvě osoby.
24. Je nebezpečné jakýmkoli způsobem provádět úpravy nebo modifikace spotřebiče.
25. LED zářivku, která osvětluje vnitřní prostor chladničky, smí vyměnit pouze technik autorizovaného servisu. Nikdy nevyměňujte zářivku sami.
26. **VÝSTRAHA:** Chladicí spotřebiče – zejména chladnička s mrazničkou typu I – nemusí fungovat správně (může hrozit rozmrazení obsahu nebo příliš vysoké teploty v oddílu pro mražené potraviny), pokud jsou umístěny po delší dobu pod spodní hranicí teplotního rozsahu, pro který je chladicí spotřebič určen.
27. **VÝSTRAHA:** Dvířka a víka, která jsou vybavena zámkem, je důležité, aby byly klíče od zámku uchovávány mimo dosah dětí v dostatečné vzdálenosti od spotřebiče, aby se děti nemohly ve spotřebiči zamknout.
28. **VÝSTRAHA:** Chladivo ve spotřebiči a izolační materiál vyžaduje zvláštní zacházení při likvidaci spotřebiče.

Elektrické zapojení

1. Tento spotřebič musí být zapojen do řádně uzemněné zásuvky o napětí 220–240 V ~ 50 Hz. Před zapojením spotřebiče do síťové zásuvky se ujistěte, že napětí v zásuvce odpovídá napětí na typovém štítku.
2. Spotřebič je určen pro použití s měničem napětí.
3. Napájecí přívod musí být veden za spotřebičem. Neměl by být odrytý ani viset, aby se zabránili vzniku náhodnému zranění.
4. Nikdy neodpojujte spotřebič od síťové zásuvky tahem na napájecí přívod. Vždy jej odpojujte tahem za vidlici.
5. Nepoužívejte prodlužovací kabel, mohlo by to negativně ovlivnit výkon spotřebiče. Pokud je napájecí přívod krátký, obraťte se na kvalifikovaného elektrikáře nebo servisního technika, aby instaloval síťovou zásuvku do blízkosti spotřebiče.

Klimatická třída

Informace o klimatické třídě je uvedena na typovém štítku spotřebiče. Udává informace o teplotách (teploty místnosti, ve které je spotřebič umístěn), při kterých je provoz spotřebiče optimální.

Klimatická třída	Rozsah okolní teploty
SN	Od + 10 °C do 32 °C
N	Od + 16 °C do 32 °C
ST	Od + 16 °C do 38 °C
T	Od + 16 °C do 43 °C

Je třeba přizpůsobit nastavení provozní teploty spotřebiče v závislosti na klimatické třídě, okolní teplotě, četnosti otevírání dveří apod. Pokud budete provozovat spotřebič v klimatické třídě, pro kterou není spotřebič určen, nemusí spotřebič fungovat správně.

Chladivo R600a

Chladivo R600a a izolační materiál cyklo pentan, které se používají v chladicích zařízeních, jsou látky šetrné k životnímu prostředí, neškodí ozónové vrstvě a mají velmi malý dopad na globální oteplování. Nicméně chladivo R600a, které je obsaženo v chladicím obvodu, je hořlavé. Během přepravy, instalaci nebo jinou manipulací se spotřebičem dbejte zvýšené opatrnosti, abyste nepoškodili chladicí obvod, aby nedošlo k úniku chladiva nebo chladicích plynů. Pokud by došlo k poškození chladicího obvodu a úniku chladiva nebo chladicích plynů, neprodleně uhaste jakýkoli zdroj otevřeného ohně a otevřete okna.

Spotřebiče, které obsahují chladivo a chladicí plyny, musí být ekologicky a odborně zlikvidovány. Nesprávná likvidace může způsobit poranění, vznícení nebo vznik jiné nebezpečné situace. S chladivem a chladicími plyny může manipulovat pouze kvalifikovaná osoba s platnou certifikací. Před likvidací se ujistěte, že není chladicí obvod poškozený.

- 1 Mrazicí přihrádka
- 2 Termostat
- 3 Odkapávací tácek
- 4 Horní skleněná police
- 5 Spodní police
- 6 Zásuvka
- 7 Nastavitelné nohy
- 8 Dveřní přihrádky



Jmenovité napětí	220–240 V ~
Jmenovitá frekvence	50 Hz
Jmenovitý proud	0,5 A
Spotřeba energie E16	0,120 kWh/24 h
Spotřeba energie E32	0,344 kWh/24 h
Celkový užitiný objem	90 l
Klimatická třída	N/ST
Typ chladiva / hmotnost chladiva	R600a/19 g
Třída ochrany proti úrazu elektrickým proudem	I třída
Pěnová izolace	Cyklo pentan
Rozměry	831 x 474 x 447 mm
Hmotnost	19 kg

PŘÍPRAVA PŘED POUŽITÍM

Vybalení spotřebiče

Opatrně chladničku vybalte a odstraňte z ní veškeré pásky, štítky nebo jiné fólie.

Výběr místa instalace

Chladnička musí být instalována na pevném a rovném povrchu v dostatečné vzdálenosti od síťové zásuvky. Neinstalujte chladničku na koberec, rohožky nebo jiný podobný materiál, to může způsobit nežádoucí vibrace a nadměrný hluk.

V případě potřeby chladničku vyrovnejte. K vyrovnání slouží nastavitelné nohy. Jejich vyšroubováním nebo zašroubováním chladničku vyrovnejte. Je důležité, aby byla chladnička vyrovnaná, neboť to může způsobit nežádoucí vibrace a nadměrný hluk.

Okolo chladničky je třeba zajistit dostatečný volný prostor pro správnou cirkulaci vzduchu (5 cm vzadu a 10 cm po stranách).

Neinstalujte chladničku do blízkosti sporáku, topení nebo jiných zdrojů tepla. Zabraňte tomu, aby byla chladnička vystavena přímému slunečnímu svitu.

Chladničku neinstalujte do vlhkých nebo prašných místností. Nikdy nezakrývejte ventilační otvory.

Chladnička může způsobit rušení rádiových zařízení nebo televize. Ujistěte se, že je chladnička umístěna v dostatečné vzdálenosti od těchto zařízení.

Čištění před použitím

Před prvním použitím, nebo pokud jste chladničku nepoužívali delší dobu, vyčistěte vnitřní prostor a veškeré police a přihrádky čistou vodou, příp. do vody přidejte trochu bílého octa. Nikdy nepoužívejte žádné čisticí prostředky, rozpouštědla, benzín apod., neboť byste mohli poškodit povrchovou úpravu a chladničku nenávratně poškodit.

Doba stání

Po instalaci a vyčištění vyčkejte alespoň 4 hodiny před zapojením vidlice do síťové zásuvky, abyste zajistili její správný provoz. Během této doby se chladivo rovnoměrně v obvodu rozloží.

Připojení ke zdroji napájení

Vložte vidlici napájecího přívodu do řádné uzemněné síťové zásuvky. Termostat nastavte na hodnotu 4 a zavřete dvířka. Vyčkejte asi 1 hodinu a zkontrolujte, zdali teplota uvnitř chladničky klesla. Vyčkejte asi 3 až 4 hodiny, než do chladničky vložíte potraviny.

POUŽITÍ

Nastavení teploty

Teplotu nastavujte pomocí termostatu v rozmezí 1 až 7, kde hodnota „1“ představuje nejvyšší teplotu a hodnota „7“ nejnižší teplotu. Doporučené nastavení je 4.

Pokud chcete chladničku vypnout, otočte termostatem na hodnotu „OFF“.

Teplota uvnitř chladničky je ovlivněna okolní teplotou, četností otevírání dvířek a množstvím uložených potravin.

Pokud se ve vnitřním prostoru chladničky tvoří ledová křusta, zvyšte teplotu.

Skladování potravin

Studený vzduch cirkuluje v celém prostoru chladničky, a teplota je tak různých částech chladničky odlišná, a proto různé druhy potravin by měly být umístěny na různých místech.

Potraviny ukládejte do chladničky v původním obalu nebo ve vzduchotěsných nádobách, aby se zabránilo vzniku nepříjemného zápachu nebo případné kontaminaci.

V prostoru chladničky skladujte čerstvé potraviny, jako jsou vařená jídla, nápoje, vejce, mléčné výrobky apod. V zásuvce skladujte zeleninu a ovoce. V prostoru mrazicí přihrádky skladujte zmrzlinu, nanuky, led, příp. mražené potraviny ke krátkodobému skladování.

Umístění potravin v chladničce

Přihrádky ve dveřích	Nápoje, džemy, dochucovadla (např. hořčice)
-----------------------------	---

Zásuvka	Ovoce, zelenina, bylinky, které jsou určeny ke skladování v chladničce.
Horní police	Maso, drůbež nebo ryby, masné výrobky, hotová jídla apod.
Spodní police	Mléčné výrobky, vejce

Při nákupu potravin:

- Abyste zabránili plýtvání, vytvořte si nákupní seznam a nakupujte pouze přiměřené množství.
- Kontrolujte vždy datum spotřeby uvedený na obale.
- Kontrolujte stav obalu, aby nebyl poškozený.
- Zvláště u ovoce a zeleniny kontrolujte jejich vzhled a vůni. Nakupujte pouze „bezvadné“ ovoce a zeleninu.
- Mražené potraviny vkládejte do nákupního košíku jako poslední a použijte speciální tašky pro převoz mražených potravin.

Při skladování potravin:

- Pravidelně kontrolujte stav skladovaných potravin a včas je zkonsumujte.
- Potraviny, které pravidelně konzumujete nebo používáte, umístěte dopředu. Zkrátíte tím dobu, po kterou jsou dvířka otevřená.
- Rozmražené nebo částečně rozmražené potraviny již znovu nezamrazujte.
- Rozmražené maso tepelně zpracujte.
- V chladničce neskladujte příliš mnoho potravin. Zajistěte okolo potravin volný prostor, aby mohl studený vzduch volně proudit.
- Teplé potraviny nechte před jejich vložením do chladničky vychladnout.
- Neotevírejte dvířka chladničky příliš často.
- Skladujte v chladničce pouze ty potraviny, které jsou určeny ke skladování v chladničce. Některé potraviny, zvláště ovoce nebo zelenina, nevyžadují skladování v chladničce.

ČIŠTĚNÍ A ÚDRŽBA

Udržujte chladničku v čistotě. Zbytky jídel nebo potravin mohou v chladničce způsobit nepříjemný zápach. Doporučujeme police, zásuvku a přihrádky čistit alespoň jednou za měsíc.

Běžná údržba

Z prostoru chladničky, s výjimkou mrazicí přihrádky, vyjměte všechny potraviny a poté police, zásuvku a přihrádky. Omyjte tyto části v teplé vodě s trochou kuchyňského saponátu, opláchněte a otřete dosucha.

Vnitřní prostor chladničky otřete čistou utěrkou mírně navlhčenou v čisté a vlažné vodě. Otřete dosucha.

Otřete těsnění okolo dvířek chladničky měkkou utěrkou mírně navlhčenou v teplé vodě.

Vnější povrch chladničky otřete měkkou utěrkou mírně navlhčenou v teplé vodě s trochou kuchyňského saponátu.

Odstraňte prach ze zadní stěny chladničky. Můžete použít vysavač s nasazenou kartá-

čovou hubicí a nastaveným nízkým výkonem.



Varování:

K čištění nepoužívejte hrubé čisticí prostředky, alkalické prostředky, roz-pouštědla, benzín atd. Používejte pouze měkkou houbičku nebo utěrku. Nepoužívejte drátěnky ani jiné materiály, které by mohly způsobit poškrábání povrchu.

Odmrazování

Otočte termostat do pozice OFF a odpojte vidlici od síťové zásuvky.

Vyjměte všechny potraviny z mrazicí přihrádky i z chladničky. Nechte dvířka přihrádky otevřená. Potraviny doporučujeme zabalit do utěrky a vložit do nákupních tašek určených pro přepravu mražených potravin. Uložte potraviny do nejchladnější místnosti v bytě nebo domě, příp. ven do stínu, pokud jsou teploty venku nízké.

Opatrně odstraňte námrazu. Můžete použít plastovou škrabku k odstranění námrazy. Nepoužívejte žádné ostré předměty. Otřete vnitřní prostor přihrádky dosucha.

Opatrně vyjměte odkapávací tácek a vylijte z něj vodu. Opláchněte čistou vodou a otřete dosucha.

Vložte zpět potraviny, zapojte vidlici do síťové zásuvky a nastavte termostat.

Doba odmrazování by měla být co nejkratší, aby nedošlo k úplnému nebo částečnému rozmrazení potravin.



Varování:

Nikdy neponořujte spotřebič, napájecí přívod ani vidlici od vody ani jiné tekutiny.

Výměna osvětlení

1. Před výměnou osvětlení otočte termostat do pozice OFF a odpojte vidlici od síťové zásuvky.
2. Opatrně odstraňte kryt osvětlení.
3. Vyšroubujte starou žárovku a našroubujte novou (max. 10 W). Ujistěte se, že je pevně zašroubovaná v držáku.
4. Nasadte kryt osvětlení a zapojte vidlici do síťové zásuvky.

Vypnutí chladničky na delší dobu

Pokud nebudete chladničku delší dobu používat, otočte termostat do pozice OFF a odpojte vidlici od síťové zásuvky. Vyčistěte vnitřní prostor, včetně mrazicí přihrádky, podle pokynů výše.

Nechte dvířka otevřená, aby nedošlo k tvorbě nežádoucího pachy.

OTOČENÍ SMĚRU OTEVÍRÁNÍ DVÍŘEK

Doporučujeme, aby otočení směru otevírání dvířek prováděli dvě osoby.

1. Ujistěte se, že je chladnička vypnutá a vidlice napájecího přívodu je odpojena od síťové zásuvky.
2. Odstraňte plastovou krytku horního závěsu
3. Vyšroubujte šrouby horního závěsu dvířek a opatrně jej vyjměte.
4. Opatrně zdvihněte dvířka, abyste je uvolnili z dolního závěsu. Dvířka uložte stranou. Vyšroubujte šrouby dolního závěsu, odstraňte dolní závěs a vyjměte nastavitelnou nohu.
5. Dolní závěs nainstalujte na druhou stranu. Ujistěte se, že jsou šrouby správně dotaženy, a poté instalujte nastavitelnou nohu.
6. Vyjměte dveřní průchodku a krytku otvoru ve dvířkách a prohodte je mezi sebou.
7. Ze spodní části dvířek opatrně odstraňte krytku otvoru pro čep závěsu. Krytku nasadte na otvor na druhé straně (tam, co byl původně čep spodního závěsu).
8. Opatrně nasadte dvířka chladničky na spodní závěs. Pomocí šroubů zajistěte horní závěs. Než šrouby dotáhnete, ujistěte se, že jdou dvířka správně dovírat a jsou vyrovnaná. Nasadte plastovou krytku.

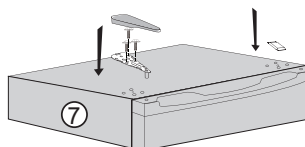
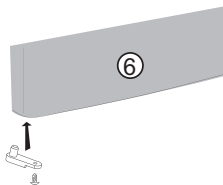
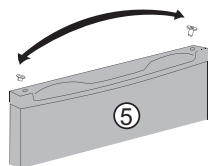
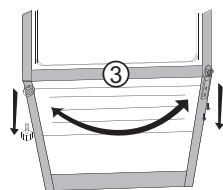
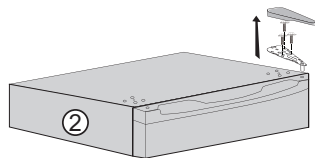
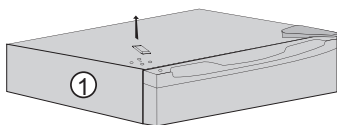

ŘEŠENÍ PROBLÉMŮ

Problém	Příčina	Řešení
Chladnička nechladí.	Vidlice není zapojena v síťové zásuvce nebo je špatně zapojena.	Zapojte správně vidlici do síťové zásuvky.
	Je spadlý jistič nebo vyhořelá pojistka.	Zkontrolujte jistič a pojistky.
	Došlo k přerušení dodávky elektrické energie.	Omezte otevírání dvířek a vyčkejte na obnovu dodávky.
	Chladnička je instalována na nevhodném místě.	Ujistěte se, že chladnička není vystavena přímému slunečnímu světlu, zdroji tepla. Pokud bude instalována na místě, kde teplota klesá pod 10 °C, poté nemusí vnitřní chladicí obvod fungovat správně.
Chladnička vydává nezvyklý hluk.	Chladnička není vyrovnaná.	Vyrovnejte chladničku pomocí nohou.
	Chladnička se dotýká stěny.	Odtáhněte chladničku od stěny.
Chladnička nedostatečně chladí.	V chladničce je příliš mnoho potravin nebo jste vložili horké potraviny.	Zkontrolujte, zda všechny potraviny jsou určeny ke skladování v chladničce. Teplé potraviny nechte vychladnout před vložením do chladničky.
	Otevíráte příliš často dvířka.	Omezte otevírání dvířek.
	Chladnička je vystavena přímému slunečnímu svítu nebo jinému zdroji tepla.	Přemístěte chladničku.
	Okolo chladničky není dostatečný prostor na dostatečnou cirkulaci vzduchu.	Přemístěte chladničku.
	Nastavili jste příliš vysokou teplotu.	Snižte nastavenou teplotu.

Problém	Příčina	Řešení
V chladničce je nepříjemný zápach.	V chladničce jsou zkažené potraviny.	Vyhodte zkažené potraviny.
	Chladničku je třeba vyčistit.	Vyčistěte vnitřní prostor chladničky.
	Potraviny se silným aromatem jsou nedostatečně zabaleny.	Zkontrolujte takové potraviny a vložte je do vzduchotěsné nádoby.

Pokud problém není uveden v tabulce výše nebo se problém nepodařilo vyřešit, vypněte spotřebič, odpojte zástrčku přívodního kabelu od síťové zásuvky a obraťte se na autorizované servisní středisko.

Informační list výrobku

NAŘÍZENÍ KOMISE V PŘENESENÉ PRÁVOMOCI (EU) 2019/2016 o uvádění spotřeby energie na energetických štítcích chladicích spotřebičů

Název nebo ochranná známka dodavatele: Siguro

Adresa dodavatele: Alza.cz a.s., Jankovcova 1522/53, 17000 Praha, CZ

Identifikační značka modelu: SGR-TT-D160W

Typ chladicího spotřebiče:

Nízkohlučný spotřebič:	Ne	Konstrukční typ:	volně stojící
Spotřebič pro uchovávání vína:	Ne	Jiný chladicí spotřebič:	Ne

Obecné parametry výrobku:

Parametr	Hodnota	Parametr	Hodnota
Celkové rozměry (v mm)	Výška	Celkový objem (v dm ³ nebo l)	90
	Šířka		
	Hloubka		
EEL	100	Třída energetické účinnosti	E
Úroveň emisí hluku šířeného vzduchem (v dB(A) re 1 pW)	39	Třída emisí hluku šířeného vzduchem	C
Roční spotřeba energie (v kWh/rok)	85	Klimatická třída:	mírné pásmo, subtropické pásmo
Minimální teplota okolí (ve °C), pro kterou je chladicí spotřebič vhodný	16	Maximální teplota okolí (ve °C), pro kterou je chladicí spotřebič vhodný	38
Zimní nastavení	Ne		

Parametry prostorů:

		Parametry a hodnoty prostorů			
Typ prostoru		Objem prostoru (v dm ³ nebo l)	Doporučené nastavení teploty pro optimalizované uchovávání potravin (ve °C) Tato nastavení nesmějí být v rozporu s podmínkami uchovávání stanovenými v příloze IV tabulce 3	Mrazicí výkon (v kg/24h)	Defrosting type (auto-defrost=A, manual defrost=M)
Spíž	Ne	-	-	-	-

Uchovávání vína	Ne	-	-	-	-
S mírnou teplotou	Ne	-	-	-	-
Čerstvé potraviny	Ano	90,0	4	-	M
Zchlazovací	Ne	-	-	-	-
Bez označení hvězdičkou nebo pro výrobu ledu	Ne	-	-	-	-
Označený jednou hvězdičkou	Ne	-	-	-	-
Označený dvěma hvězdičkami	Ne	-	-	-	-
Označený třemi hvězdičkami	Ne	-	-	-	-
Označený čtyřmi hvězdičkami	Ne	-	-	-	-
Oddíl označený dvěma hvězdičkami	Ne	-	-	-	-
Prostor s nastavitelnou teplotou	-	-	-	-	-
Parametry zdroje světla:					
Typ zdroje světla	-				
Třída energetické účinnosti	-				
Minimální doba trvání záruky nabízená výrobcem: 36 měsíců					
Další informace:					
Odkaz na internetové stránky dodavatele, kde jsou uvedeny informace podle části 4 přílohy II nařízení Komise (EU) 2019/2019: www.siguro.cz					

Model uvedený na unijní trh od 03/04/2022.



Registrační číslo v registru EPREL: 1104237

<https://eprel.ec.europa.eu/qr/1104237>

Dodavatel: Alza.cz a.s. (Dovozce)

Internetové stránky: www.alza.cz

Péče o zákazníky:

Název: Alza.cz a.s.

Internetové stránky: www.alza.cz

E-mail: siguro@alza.cz

Telefon: 225 340 111

Adresa:

Janšovcova 1522/53
17000 Praha
Česká republika

Ďakujeme za kúpu spotrebiča značky SIGURO. Sme vdáční za vašu dôveru a je nám radosťou vám prístroj na ďalších stránkach predstaviť a oboznámiť vás so všetkými jeho funkciami a spôsobmi použitia.

Veríme v spravodlivú a zodpovednú spoločnosť, a preto spolupracujeme iba s dodávateľmi, ktorí spĺňajú naše prísne kritériá ochrany záujmu zamestnancov, prevencie ich zneužívania a férové pracovné podmienky.

Ak potrebujete pomôcť s rozsiahlou údržbou alebo opravou výrobku, ktorá vyžaduje zásah do jeho vnútorných častí, je vám k dispozícii náš autorizovaný servis na e-mailovej adrese siguro@alza.cz alebo operátori na infolinke predajcu. Pre vaše pohodlie pri riešení akýchkoľvek problémov s výrobkom sme tieto kontaktné miesta zjednotili a vyššie uvedené kontakty je možné využiť aj prípade všetkých reklamácií alebo pozáručného servisu.

BEZPEČNOSTNÉ INFORMÁCIE



Pred použitím si, prosím, pozorne prečítajte tento manuál a uschovajte ho na budúce použitie.

1. Tento spotrebič môžu používať deti vo veku 8 rokov a staršie a osoby so zníženými fyzickými, zmyslovými alebo mentálnymi schopnosťami alebo nedostatkom skúseností a znalostí, ak sú pod dozorom alebo boli poučené o používaní spotrebiča bezpečným spôsobom a rozumejú prípadným nebezpečenstvám.
2. Deti sa so spotrebičom nesmú hrať.
3. Čistenie a údržbu vykonávanú používateľom nesmú vykonávať deti bez dozoru.
4. Ak je napájací prívod poškodený, musí ho nahradiť výrobca, jeho servisný technik alebo podobne kvalifikovaná osoba, aby sa zabránilo vzniku nebezpečnej situácie.



UPOZORNENIE: NEBEZPEČENSTVO OHŇA!

5. Deti vo veku 3 až 8 rokov môžu vkladať a vyberať potraviny zo spotrebiča.
6. **VÝSTRAHA:** Vetracie otvory v kryte spotrebiča alebo v jeho konštrukcii je nutné udržiavať voľné.
7. **VÝSTRAHA:** Na urýchlenie odmrázovacieho procesu nepoužívajte žiadne mechanické zariadenia alebo iné prostriedky než tie, ktoré výrobca odporúča.
8. **VÝSTRAHA:** Nepoškodzuje chladiaci obvod.
9. **VÝSTRAHA:** Nepoužívajte elektrické spotrebiče v priestore na uchovanie potravín, ak nejde o typy odporúčané výrobcom.
10. V tomto spotrebiči neukladajte výbušné látky, ako sú spreje s horľavým

hnacím plynom.

11. Tento spotrebič je určený na použitie v domácnosti a podobných priestoroch, ako sú:
 - kuchynské kúty v obchodoch, kanceláriách a ostatných pracoviskách;
 - spotrebiče používané hosťami v hoteloch, motelloch a iných obytných prostrediach;
 - spotrebiče používané v podnikoch zaistujúcich nocľah s raňajkami;
 - spotrebiče používané v stravovacích a podobných nepredajných prostrediach.
12. Tento spotrebič je určený ako voľne stojaci. Nie je určený ako zabudovaný ani pripevnený.
13. Používajte tento spotrebič iba podľa pokynov uvedených v tomto návode. Tým zaistíte bezpečné uchovanie potravín.
14. Aby sa zabránilo kontaminácii potravín, dodržujte nasledujúce odporúčania:
 - Otvorenie dvierok na dlhý čas môže spôsobiť výrazné zvýšenie teploty v priestoroch spotrebiča.
 - Pravidelne čistite povrchy, ktoré môžu prísť do styku s potravinami a prístupné drenážne systémy.
 - Vyčistite vodné nádoby, ak sa nepoužívali 48 hodín. Prepláchnite vodný systém pripojený k prívodu vody, ak voda nepretekala 5 dní.
 - Surové mäso a ryby ukladajte do chladničky vo vhodných obaloch tak, aby neboli v kontakte s inými potravinami alebo na ne nekvapkali.
 - Dvojhviezdičkové mraziace priestory sú vhodné na ukladanie vopred zmrazených potravín, uloženie alebo na výrobu zmrzliny a výrobu kociek ľadu.
 - Jedno-, dvoj- a trojhviezdičkové priestory nie sú vhodné na mrazenie čerstvých potravín.
 - Ak nechávate chladiaci spotrebič prázdny na dlhý čas, vypnite ho, odmrzte, vyčistite, vysušte a nechajte dvierka otvorené, aby sa zabránilo tvorbe plesní vnútri spotrebiča.
15. **VÝSTRAHA:** Pri umiestňovaní spotrebiča sa musí zaistiť, aby napájací prívod nebol zachytený alebo poškodený.
16. **VÝSTRAHA:** Neumiestňujte viacnásobné prenosné zásuvky alebo prenosné predlžovacie prívody na zadnú stranu spotrebiča.
17. **VAROVANIE:** Je nebezpečné pre kohokoľvek iného, než je kvalifikovaný servisný technik, vykonávať servis alebo opravy, ktoré zahŕňajú odstránenie krytu. Aby ste zabránili riziku úrazu elektrickým prúdom, neopravujte spotrebič sami.
18. Nádoby s horľavými plynmi alebo tekutinami môžu pri nízkych teplotách unikať.
19. Do priestoru mrazničky nikdy nekladajte sýtené ani perlivé nápoje, fľaše ani plechovky.
20. Nanuky aj zmrzlina môžu spôsobiť omrzliny, ak ich budete konzumovať ihneď po vybratí z mrazničky. Pred konzumáciou vždy vyčkejte aspoň 5 minút.
21. Nedotýkajte sa potravín v mrazničke mokrými alebo vlhkými rukami. Mohlo by dôjsť k zraneniu pokožky alebo vzniku omrzlín.

22. Zaistite, aby deti nemanipulovali s ovládacími prvkami.
23. Spotrebič je ťažký. Buďte obzvlášť opatrní pri manipulácii so spotrebičom. Odporúčame, aby manipulovali dve osoby.
24. Je nebezpečné akýmkoľvek spôsobom vykonávať úpravy alebo modifikácie spotrebiča.
25. LED žiarivku, ktorá osvetľuje vnútorný priestor chladničky, smie vymeniť iba technik autorizovaného servisu. Nikdy nevymieňajte žiarivku sami.
26. VÝSTRAHA: Chladiace spotrebiče – najmä chladnička s mrazničkou typu I – nemusia fungovať správne (môže hroziť rozmrazenie obsahu alebo príliš vysoké teploty v oddiele na mrazené potraviny), ak sú umiestnené dlhší čas pod spodnou hranicou teplotného rozsahu, pre ktorý je chladiaci spotrebič určený.
27. VÝSTRAHA: Pri dvierkach a vekách, ktoré sú vybavené zámkom, je dôležité, aby sa kľúče od zámku uchovávali mimo dosahu detí v dostatočnej vzdialenosti od spotrebiča, aby sa deti nemohli v spotrebiči zamknúť.
28. VÝSTRAHA: Chladivo v spotrebiči a izolačný materiál vyžaduje zvláštne zaobchádzanie pri likvidácii spotrebiča.

Elektrické zapojenie

1. Tento spotrebič musí byť zapojený do riadne uzemnenej zásuvky s napätím 220 – 240 V ~ 50 Hz. Pred zapojením spotrebiča do sieťovej zásuvky sa uistite, že napätie v zásuvke zodpovedá napätiu na typovom štítku.
2. Spotrebič je určený na použitie s meničom napätia.
3. Napájací prívod sa musí viesť za spotrebičom. Nemal by byť odkrytý ani visieť, aby sa zabránilo vzniku náhodného zranenia.
4. Nikdy neodpájajte spotrebič od sieťovej zásuvky ťahom za napájací prívod. Vždy ho odpájajte ťahom za vidlicu.
5. Nepoužívajte predlžovací kábel, mohlo by to negatívne ovplyvniť výkon spotrebiča. Ak je napájací prívod krátky, obráťte sa na kvalifikovaného elektrikára alebo servisného technika, aby inštaloval sieťovú zásuvku do blízkosti spotrebiča.

Klimatická trieda

Informácia o klimatickej triede je uvedená na typovom štítku spotrebiča. Udáva informácie o teplotách (teploty miestnosti, v ktorej je spotrebič umiestnený), pri ktorých je prevádzka spotrebiča optimálna.

Klimatická trieda	Rozsah okolitej teploty
SN	Od +10 °C do 32 °C
N	Od 16 °C do 32 °C
ST	Od 16 °C do 38 °C
T	Od 16 °C do 43 °C

Je potrebné prispôsobiť nastavenie prevádzkovej teploty spotrebiča v závislosti od

klimatickej triedy, okolitej teploty, častosti otvárania dverí a pod. Ak budete prevádzkovať spotrebič v klimatickej triede, pre ktorú nie je spotrebič určený, nemusí spotrebič fungovať správne.

Chladivo R600a

Chladivo R600a a izolačný materiál cyklopentán, ktoré sa používajú v chladiacich zariadeniach, sú látky šetrné k životnému prostrediu, neškodia ozónovej vrstve a majú veľmi malý dopad na globálne otepľovanie. Chladivo R600a, ktoré sa nachádza v chladiacom obvode, je horľavé. Počas prepravy, inštalácie alebo inej manipulácie so spotrebičom dbajte na zvýšenú opatrnosť, aby ste nepoškodili chladiaci obvod, aby nedošlo k úniku chladiva alebo chladiacich plynov. Ak by došlo k poškodeniu chladiaceho obvodu a úniku chladiva alebo chladiacich plynov, bezodkladne uhasťe akýkoľvek zdroj otvoreného ohňa a otvorte okná.

Spotrebiče, ktoré obsahujú chladivo a chladiace plyny, sa musia ekologicky a odborne zlikvidovať. Nesprávna likvidácia môže spôsobiť poranenie, vznietenie alebo vznik inej nebezpečnej situácie. S chladivom a chladiacimi plynmi môže manipulovať iba kvalifikovaná osoba s platnou certifikáciou. Pred likvidáciou sa uistite, že nie je chladiaci obvod poškodený.

- 1 Mraziaca priehradka
- 2 Termostat
- 3 Odkvapkovávací tácka
- 4 Horná sklenená polica
- 5 Spodná polica
- 6 Zásuvka
- 7 Nastaviteľné nohy
- 8 Dverné priehradky



Menovité napätie	220 – 240 V ~
Menovitá frekvencia	50 Hz
Menovitý prúd	0,5 A
Spotreba energie E16	0,120 kWh/24 h
Spotreba energie E32	0,344 kWh/24 h
Celkový úžitkový objem	90 l
Klimatická trieda	N/ST
Typ chladiva/hmotnosť chladiva	R600a/19 g
Trieda ochrany proti úrazu elektrickým prúdom	Trieda I
Penová izolácia	Cyklopentán
Rozmery	831 × 474 × 447 mm
Hmotnosť	19 kg

PRÍPRAVA PRED POUŽITÍM

Vybalenie spotrebiča

Opatrne chladničku vybalte a odstráňte z nej všetky pásky, štítky alebo iné fólie.

Výber miesta inštalácie

Chladnička musí byť inštalovaná na pevnom a rovnom povrchu v dostatočnej vzdialenosti od sieťovej zásuvky. Neinštalujte chladničku na koberce, rohožky alebo iný podobný materiál, to môže spôsobiť nežiaduce vibrácie a nadmerný hluk.

V prípade potreby chladničku vyrovnajte. Na vyrovanie slúžia nastaviteľné nohy. Ich vyskrutkovaním alebo zaskrutkovaním chladničku vyrovnajte. Je dôležité, aby bola chladnička vyrovnaná, pretože to môže spôsobiť nežiaduce vibrácie a nadmerný hluk.

Okolo chladničky je potrebné zaistiť dostatočný voľný priestor na správnu cirkuláciu vzduchu (5 cm vzadu a 10 cm po stranách).

Neinštalujte chladničku do blízkosti sporáka, kúrenia alebo iných zdrojov tepla. Zabráňte tomu, aby bola chladnička vystavená priamemu slnečnému svitu.

Chladničku neinštalujte do vlhkých alebo prašných miestností. Nikdy nezakrývajte ventilačné otvory.

Chladnička môže spôsobiť rušenie rádiových zariadení alebo televízora. Uistite sa, že je chladnička umiestnená v dostatočnej vzdialenosti od týchto zariadení.

Čistenie pred použitím

Pred prvým použitím, alebo ak ste chladničku nepoužívali dlhší čas, vyčistite vnútorný priestor a všetky police a priehradky čistou vodou, príp. do vody pridajte trochu bieleho octu. Nikdy nepoužívajte žiadne čistiace prostriedky, rozpúšťadlá, benzín a pod., pretože by ste mohli poškodiť povrchovú úpravu a chladničku nenávratne poškodiť.

Čas státia

Po inštalácii a vyčistení vyčkajte aspoň 4 hodiny pred zapojením vidlice do sieťovej zásuvky, aby ste zaistili jej správnu prevádzku. Za tento čas sa chladivo rovnomerne v obvode rozloží.

Pripojenie k zdroju napájania

Vložte vidlicu napájacieho prívodu do riadne uzemnenej sieťovej zásuvky. Termostat nastavte na hodnotu 4 a zavrite dvierka. Vyčkajte asi 1 hodinu a skontrolujte, či teplota vnútri chladničky klesla. Vyčkajte asi 3 až 4 hodiny, než do chladničky vložíte potraviny.

POUŽITIE

Nastavenie teploty

Teplotu nastavujte pomocou termostatu v rozmedzí 1 až 7, kde hodnota „1“ predstavuje najvyššiu teplotu a hodnota „7“ najnižšiu teplotu. Odporúčané nastavenie je 4.

Ak chcete chladničku vypnúť, otočte termostatom na hodnotu „OFF“.

Teplota vnútri chladničky je ovplyvnená okolitou teplotou, častotou otvárania dvierok a množstvom uložených potravín.

Ak sa vo vnútornom priestore chladničky tvorí námraza, zvýšte teplotu.

Skladovanie potravín

Studený vzduch cirkuluje v celom priestore chladničky, a teplota je tak v rôznych častiach chladničky odlišná, a preto rôzne druhy potravín by mali byť umiestnené na rôznych miestach.

Potraviny ukladajte do chladničky v pôvodnom obale alebo vo vzduchotesných nádobách, aby sa zabránilo vzniku nepríjemného zápachu alebo prípadnej kontaminácii.

V priestore chladničky skladujte čerstvé potraviny, ako sú varené jedlá, nápoje, vajcia, mliečne výrobky a pod. V zásuvke skladujte zeleninu a ovocie. V priestore mraziacej priehradky skladujte zmrzlinu, nanuky, ľad, príp. mrazené potraviny na krátkodobé skladovanie.

Umiestnenie potravín v chladničke

Priehradky vo dvierkach	Nápoje, džemy, dochucovadlá (napr. horčice)
--------------------------------	---

Zásuvka	Ovocie, zelenina, bylinky, ktoré sú určené na skladovanie v chladničke.
Horná polica	Mäso, hydina alebo ryby, mäsové výrobky, hotové jedlá a pod.
Spodná polica	Mliečne výrobky, vajcia

Pri nákupe potravín:

- Aby ste zabránili plytvaniu, vytvorte si nákupný zoznam a nakupujte iba primerané množstvo.
- Kontrolujte vždy dátum spotreby uvedený na obale.
- Kontrolujte stav obalu, aby nebol poškodený.
- Obzvlášť pri ovocí a zelenine kontrolujte ich vzhľad a vôňu. Nakupujte iba „bezchybné“ ovocie a zeleninu.
- Mrazené potraviny vkladajte do nákupného košíka ako posledné a používajte špeciálne tašky na prevoz mrazených potravín.

Pri skladovaní potravín:

- Pravidelne kontrolujte stav skladovaných potravín a včas ich skonzumujte.
- Potraviny, ktoré pravidelne konzumujete alebo používate, umiestnite dopredu. Skráťte tým čas, keď sú dvierka otvorené.
- Rozmrazené alebo čiastočne rozmrazené potraviny už znovu nezamrazujte.
- Rozmrazené mäso tepelne spracujte.
- V chladničke neskladujte príliš mnoho potravín. Zaistite okolo potravín voľný priestor, aby mohol studený vzduch voľne prúdiť.
- Teplé potraviny nechajte pred ich vložením do chladničky vychladnúť.
- Neotvárajte dvierka chladničky príliš často.
- Skladujte v chladničke iba tie potraviny, ktoré sú určené na skladovanie v chladničke. Niektoré potraviny, obzvlášť ovocie alebo zelenina, nevyžadujú skladovanie v chladničke.

ČISTENIE A ÚDRŽBA

Udržujte chladničku v čistote. Zvyšky jedál alebo potravín môžu v chladničke spôsobiť nepríjemný zápach. Odporúčame police, zásuvku a priehradky čistiť aspoň raz za mesiac.

Bežná údržba

Z priestoru chladničky, s výnimkou mraziacej priehradky, vyberte všetky potraviny a potom police, zásuvku a priehradky. Umyte tieto časti v teplej vode s trochou kuchynského saponátu, opláchnite a utrite dosucha. Vnútroň priestor chladničky utrite čistou utierkou mierne navlhčenou v čistej a vlažnej vode. Utrite dosucha. Utrite tesnenie okolo dvierok chladničky mäkkou utierkou mierne navlhčenou v teplej vode. Vonkajší povrch chladničky utrite mäkkou utierkou mierne navlhčenou v teplej vode s trochou kuchynského saponátu. Odstráňte prach zo zadnej steny chladničky. Môžete použiť vysávač s nasadenou kefo-

vou hubicou a nastaveným nízkym výkonom.



Varovanie:

Na čistenie nepoužívajte hrubé čistiace prostriedky, alkalické prostriedky, rozpúšťadlá, benzín atď. Používajte iba mäkkú hubku alebo utierku. Nepoužívajte drôtenky ani iné materiály, ktoré by mohli spôsobiť poškriabanie povrchu.

Odmrazovanie

Otočte termostat do pozície OFF a odpojte vidlicu od sieťovej zásuvky.

Vyberte všetky potraviny z mraziacej priehradky aj z chladničky. Nechajte dvierka priehradky otvorené. Potraviny odporúčame zabaliť do utierky a vložiť do nákupných tašiek určených na prepravu mrazených potravín. Uložte potraviny do najchladnejšej miestnosti v byte alebo dome, príp. von do tieňa, ak sú teploty vonku nízke.

Opatrne odstráňte námrazu. Môžete použiť plastovú škrabku na odstránenie námrazy. Nepoužívajte žiadne ostré predmety. Utrite vnútorný priestor priehradky dosucha.

Opatrne vyberte odkvapkávaciú tácku a vylejte z neho vodu. Opláchnite čistou vodou a utrite dosucha.

Vložte späť potraviny, zapojte vidlicu do sieťovej zásuvky a nastavte termostat.

Čas odmrazovania by mal byť čo najkratší, aby nedošlo k úplnému alebo čiastočnému rozmrazeniu potravín.



Varovanie:

Nikdy neponárajte spotrebič, napájací prívod ani vidlicu do vody ani inej tekutiny.

Výmena osvetlenia

1. Pred výmenou osvetlenia otočte termostat do pozície OFF a odpojte vidlicu od sieťovej zásuvky.
2. Opatrne odstráňte kryt osvetlenia.
3. Vyskrutkujte starú žiarovku a naskrutkujte novú (max. 10 W). Uistite sa, že je pevne zaskrutkovaná v držiaku.
4. Nasadte kryt osvetlenia a zapojte vidlicu do sieťovej zásuvky.

Vypnutie chladničky na dlhší čas

Ak nebudete chladničku dlhší čas používať, otočte termostat do pozície OFF a odpojte vidlicu od sieťovej zásuvky. Vyčistite vnútorný priestor, vrátane mraziacej priehradky, podľa pokynov vyššie.

Nechajte dvierka otvorené, aby nedošlo k tvorbe nežiaduceho pachu.

OTOČENIE SMERU OTVÁRANIA DVIEROK

Odporúčame, aby otočenie smeru otvárania dveriek vykonávali dve osoby.

1. Uistite sa, že je chladnička vypnutá a vidlica napájacieho prívodu je odpojená od sieťovej zásuvky.
2. Odstráňte plastovú krytku horného závesu
3. Vyskrutkujte skrutky horného závesu dveriek a opatrne ho vyberte.
4. Opatrne zdvihnite dverka, aby ste ich uvoľnili z dolného závesu. Dvierka uložte nabok. Vyskrutkujte skrutky dolného závesu, odstráňte dolný záves a vyberte nastaviteľnú nohu.
5. Dolný záves nainštalujte na druhú stranu. Uistite sa, že sú skrutky správne dotiahnuté, a potom inštalujte nastaviteľnú nohu.
6. Vyberte dverný priechodku a krytku otvoru vo dvierkach a prehodte ich medzi sebou.
7. Zo spodnej časti dveriek opatrne odstráňte krytku otvoru pre čap závesu. Krytku nasadte na otvor na druhej strane (tam, kde bol pôvodne čap spodného závesu).
8. Opatrne nasadte dvierka chladničky na spodný záves. Pomocou skrutiek zaistite horný záves. Skôr ako skrutky dotiahnete, uistite sa, že sa dajú dvierka správne dovierať a sú vyrovnané. Nasadte plastovú krytku.

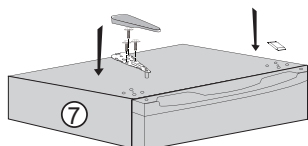
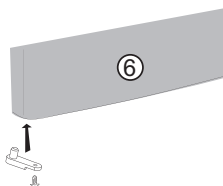
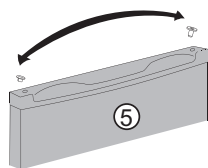
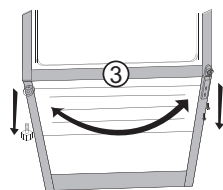
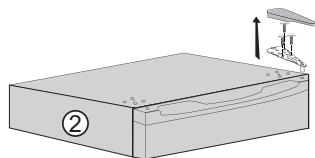
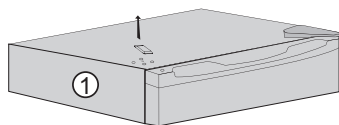

RIEŠENIE PROBLÉMOV

Problém	Príčina	Riešenie
Chladnička nechladí.	Vidlica nie je zapojená v sieťovej zásuvke alebo je zle zapojená.	Zapojte správne vidlicu do sieťovej zásuvky.
	Je spadnutý istič alebo vyhoretá poistka.	Skontrolujte istič a poistky.
	Došlo k prerušeniu dodávky elektrickej energie.	Obmedzte otváranie dvierok a vyčkajte na obnovu dodávky.
	Chladnička je inštalovaná na nevhodnom mieste.	Uistite sa, že chladnička nie je vystavená priamemu slnečnému svetlu, zdroju tepla. Ak bude inštalovaná na mieste, kde teplota klesá pod 10 °C, potom nemusí vnútorný chladiaci obvod fungovať správne.
Chladnička vydáva nezvyklý hluk.	Chladnička nie je vyrovnaná.	Vyrovnajzte chladničku pomocou nôh.
	Chladnička sa dotýka steny.	Odtiahnite chladničku od steny.
Chladnička nedostatočne chladí.	V chladničke je príliš mnoho potravín alebo ste vložili horúce potraviny.	Skontrolujte, či všetky potraviny sú určené na skladovanie v chladničke. Teplé potraviny nechajte vychladnúť pred vložením do chladničky.
	Otvárate príliš často dvierka.	Obmedzte otváranie dvierok.
	Chladnička je vystavená priamemu slnečnému svitu alebo inému zdroju tepla.	Premiestnite chladničku.
	Okolo chladničky nie je dostatočný priestor na dostatočnú cirkuláciu vzduchu.	Premiestnite chladničku.
	Nastavili ste príliš vysokú teplotu.	Znížte nastavenú teplotu.

Problém	Príčina	Riešenie
V chladničke je nepríjemný zápach.	V chladničke sú skazené potraviny.	Vyhodte skazené potraviny.
	Chladničku je potrebné vyčistiť.	Vyčistite vnútorný priestor chladničky.
	Potraviny so silnou arómou sú nedostatočne zabalené.	Skontrolujte takéto potraviny a vložte ich do vzduchotesnej nádoby.

Ak problém nie je uvedený v tabuľke vyššie alebo sa problém nepodarilo vyriešiť, vypnite spotrebič, odpojte zástrčku prírodného kábla od sieťovej zásuvky a obráťte sa na autorizované servisné stredisko.

Informačný list výrobku

DELEGOVANÉ NARIADENIE KOMISIE (EÚ) 2019/2016, pokiaľ ide o energetické označovanie chladiacich spotrebičov

Názov dodávateľa alebo jeho ochranná známka: Siguro

Adresa dodávateľa: Alza.cz a.s., Jankovcova 1522/53, 17000 Praha, CZ

Identifikačný kód modelu: SGR-TT-D160W

Typ chladiaceho spotrebiča:

Spotrebič s nízkou hlučnosťou:	Nie	Dizajn:	Voľne stojaci
Spotrebič na uchovávanie vína:	Nie	Iný chladiaci spotrebič:	Nie

Všeobecné parametre výrobku:

Parameter		Hodnota	Parameter	Hodnota
Celkové rozmery (v milimetroch)	Výška	831	Celkový objem (v dm ³ alebo l)	90
	Šírka	474		
	Hĺbka	447		
EEI		100	Trieda energetickej účinnosti	E
Úroveň vydávaného hluku prenášaného vzduchom [dB(A) re 1 pW]		39	Úroveň vydávaného hluku prenášaného vzduchom	C
Ročná spotreba energie (kWh/a)		85	Klimatická trieda:	mierna, subtropická
Minimálna teplota okolia (°C), pre ktorú je chladiaci spotrebič vhodný		16	Maximálna teplota okolia (°C), pre ktorú je chladiaci spotrebič vhodný	38
Zimné nastavenie		Nie		

Parametre oddelení:

Parametre a hodnoty oddelení				
Typ oddelenia	Objem oddelenia (v dm ³ alebo l)	Odporúčané nastavenie teploty pre optimalizované skladovanie potravín (°C) Tieto nastavenia nesmú odoporať podmienkam skladovania stanoveným v tabuľke 3 prílohy IV	Mraziaci výkon (kg/24 h)	Defrosting type (auto-defrost=A, manual defrost=M)

Oddelenie s podmienkami komory	Nie	-	-	-	-
Oddelenie na uchovávanie vína	Nie	-	-	-	-
Oddelenie s podmienkami pivnice	Nie	-	-	-	-
Oddelenie na čerstvé potraviny	Áno	90,0	4	-	M
Oddelenie na uchovávanie rýchlo sa kaziacich potravín	Nie	-	-	-	-
Bez hviezdíčkové alebo výroba ľadu	Nie	-	-	-	-
1-hviezdíčkové	Nie	-	-	-	-
2-hviezdíčkové	Nie	-	-	-	-
3-hviezdíčkové	Nie	-	-	-	-
4-hviezdíčkové	Nie	-	-	-	-
2-hviezdíčkový oddiel	Nie	-	-	-	-
Oddelenie s premenlivou teplotou	-	-	-	-	-
Parametre zdroja svetla:					
Typ zdroja svetla	-				
Trieda energetickej účinnosti	-				
Minimálne trvanie záruky, ktorú ponúka výrobca: 36 mesiacov					
Doplňujúce informácie:					
Odkaz na webové sídlo dodávateľa, kde možno nájsť údaje podľa bodu 4 prílohy II k nariadeniu Komisie (EÚ) 2019/2019: www.siguro.cz					

Model uvedený na trh Únie od 03/04/2022.



Registračné číslo v databáze EPREL: 1104237

<https://eprel.ec.europa.eu/qr/1104237>

Dodávateľ: Alza.cz a.s. (Dovozca)

Webové sídlo: www.alza.cz

Služba starostlivosti o zákazníka:

Meno: Alza.cz a.s.

Webové sídlo: www.alza.cz

E-mail: siguro@alza.cz

Telefón: 225 340 111

Adresa:

Jankovcova 1522/53
17000 Praha
Česká republika

Köszönjük, hogy megvásárolta a SIGURO márka termékét. Köszönjük, hogy megtisztelt bennünket a bizalmával! Örömmel mutatjuk be Önnek a készülékünket, a készülék funkcióit és a készülék használatát.

Hiszünk abban, hogy tisztességes és felelős vállalat vagyunk, ezért csak olyan beszállítókkal dolgozunk együtt, akik megfelelnek a munkavállalók érdekeinek a védelmére, a munkavállalói visszaélések megelőzésére, továbbá a tisztességes munkakörülmények biztosítására vonatkozó szigorú kritériumainknak.

Amennyiben a készüléken olyan karbantartást vagy javítást kíván végrehajtani, amelyhez a készüléket meg kell bontani, akkor forduljon a márkaszervizhez siguro@alza.cz, vagy hívja fel a vevőszolgálatunkat. A kényelmesebb ügyintézés érdekében egybevontuk a kapcsolati helyeinket, így a fenti kapcsolatokat nem csak a javítások és karbantartások megrendeléséhez, hanem a reklamációk benyújtásához vagy a garancia utáni szervizeléshez is fel lehet használni.

BIZTONSÁGI INFORMÁCIÓK



A használatba vétel előtt figyelmesen olvassa el a jelen útmutatót, és azt későbbi felhasználásokhoz is őrizze meg.

1. A készüléket 8 évnél idősebb gyerekek, idős, testi és szellemi fogyatékos személyek, illetve a készülék használatát nem ismerő és hasonló készülék üzemeltetéseinek a tapasztalataival nem rendelkező személyek csak a készülék használati utasítását ismerő és a készülék használatáért felelősséget vállaló személy felügyelete mellett használhatják.
2. A készülék nem játék, azzal gyerekek nem játszhatnak.
3. A készüléket gyerekek csak felnőtt személy felügyelete mellett tisztíthatják.
4. Az áramütések megelőzése érdekében, a készülék sérült hálózati vezetékét csak márkaszerviz, vagy villanyszerelő szakember cserélheti ki.



FIGYELMEZTETÉS! TŰZVESZÉLY!

5. 3 és 8 év közötti gyerekek használhatják a készüléket, abból élelmiszereket vehetnek ki, vagy abba élelmiszereket rakhatnak be.
6. FIGYELMEZTETÉS! A készülék szellőzőnyílásait letakarni tilos.
7. FIGYELMEZTETÉS! A kiolvasztáshoz és a jég eltávolításához csak a készülék gyártója által ajánlott eszközöket használjon.
8. FIGYELMEZTETÉS! Előzze meg a hűtőkör sérülését.
9. FIGYELMEZTETÉS! A készüléken belül más elektromos készüléket

használni tilos (kivéve, ha ezt a készülék gyártója engedélyezte).

10. A készülékben robbanékony anyagokat (pl. gyúlékony hajtógázzal töltött spray) tárolni tilos.
11. A készüléket háztartásokban, illetve a következő helyeken lehet használni:
 - konyhák, irodai és egyéb munkahelyi kiskonyhák;
 - szállodai és motelszobák, munkásszállások konyhái,
 - turistaszállások és egyéb jellegű szállások,
 - étkezdék, kifőzdék és egyéb nem üzleti jellegű ételkiadók.
12. Ez a készülék szabadon álló készülék. A készüléket nem lehet beépíteni vagy rögzíteni.
13. A készüléket csak a jelen útmutatóban leírt módon és célokra használja. Csak így biztosítható a tárolt élelmiszerek biztonsága.
14. Az élelmiszerek tisztasága és eltarthatósága érdekében tartsa be a következőket.
 - Az ajtó gyakori nyitogatása vagy nyitva tartása következtében a készülék belső hőmérséklete jelentős mértékben nőhet.
 - Az élelmiszerekkel kapcsolatba kerülő felületeket, és hozzáférhető vízelvezető felületeket gyakran tisztítsa meg.
 - Tisztítsa meg a víztartályt, ha legalább 48 órán keresztül nem használta. Öblítse át a vízrendszert, ha legalább 5 napon keresztül nem használta.
 - A nyers húst és halakat csomagolja be megfelelő csomagolóanyagba (edénybe), hogy azok ne kerüljenek közvetlenül kapcsolatba az egyéb élelmiszerekkel, illetve azokról a lé ne csöpögjön le.
 - A két csillaggal megjelölt fagyasztó szekrényekbe előre lefagyasztott (mirelit) alapanyagokat és ételeket lehet berakni, illetve a fagyasztóban jégkockát és fagyaltot lehet készíteni.
 - Az egy, két vagy három csillaggal megjelölt fagyasztókban nem lehet friss alapanyagokat és élelmiszereket lefagyasztani.
 - Amennyiben a készüléket hosszabb ideig üresen kívánja hagyni, akkor a készüléket kapcsolja le, olvassza ki, tisztítsa ki, szárítsa meg, és az ajtót hagyja kissé nyitva (a penészképződés megelőzése érdekében).
15. **FIGYELMEZTETÉS!** Ügyeljen arra, hogy a hálózati vezeték ne sérüljön meg és ne akadályozza a szabad mozgást.
16. **FIGYELMEZTETÉS!** A készüléket ne csatlakoztassa aljzatba dugott elosztóhoz vagy hosszabbító vezetékhez.
17. **FIGYELMEZTETÉS!** A készülék burkolatának a leszerelésével járó javításokat csak márkaszerviz hajthat végre a készüléken. A készüléket ne próbálja megjavítani, áramütés érheti.
18. A készülékből gyúlékony gáz áramolhat ki, a hűtőközeg halmazállapot változás közben fagsérülést okozhat.
19. A fagyasztóba palackos vagy dobozos szénsavas italokat ne tegyen be.
20. A fagyasztóból kivett és azonnal elfogyasztott fagyalt fagyási sérüléseket okozhat. A fagyalt elfogyasztása előtt várjon legalább 5 percet.
21. A fagyasztóból kivett élelmiszert nedves és vizes kézzel ne fogja meg. Ellenkező esetben fagyási sérülés érheti.
22. Ügyeljen arra, hogy a gyerekek ne kezeljék a készülék működtető

elemeit.

23. A készülék nehéz. Legyen óvatos a készülék mozgatása közben. A készüléket két személy mozgassa.
24. A készüléket megváltoztatni vagy átalakítani tilos.
25. A hűtőszekrény belsejét világító LED lámpát csak márkaszerviz vagy villanyszerelő szakember cserélheti ki. A lámpát ne cserélje ki saját erőből.
26. FIGYELMEZTETÉS! A hűtőkészülékek - különösen az I. típusú hűtő-fagyasztó készülékek - nem működnek megfelelően (a tartalom felolvadhat, vagy a fagyasztott élelmiszerek rekeszében a hőmérséklet túl magas lehet), ha hosszabb időre a hűtőkészülék tervezése szerinti hőmérsékleti tartomány felső határát meghaladó hőmérsékleten üzemeltetik.
27. FIGYELMEZTETÉS! A zárral szerelt ajtók és fedelek kulcsait gyerekeknek elérhetetlen helyen kell elhelyezni, hogy véletlenül se tudják a játszó gyerekek egymásra zárni ezeket az ajtókat (fedeleket).
28. FIGYELMEZTETÉS! A készülékben felhasznált hűtőközeget és a hőszigetelő anyagokat veszélyes hulladékként kell kezelni a készülék megsemmisítése során.

Elektromos bekötés

1. A készüléket 220-240 V~, 50 Hz feszültségű fali aljzathoz kell csatlakoztatni. A készüléket csak a típuscímkén feltüntetett tápfeszültség értékeivel megegyező hálózathoz szabad csatlakoztatni.
2. A készüléket nem szabad feszültségátalakítóról üzemeltetni.
3. A hálózati vezetékét a készülék mögött vezesse el. Ügyeljen arra, hogy a hálózati vezetékben senki se akadjon el vagy botoljon el.
4. A hálózati vezetékét a vezetéknél megfogva nem szabad a fali aljzathoz kihúzni. A művelethez mindig a csatlakozódugót fogja meg.
5. A készüléket ne üzemeltesse hosszabbító vezetékéről. Ha a hálózati vezeték túl rövid, akkor forduljon a márkaszervizhez vagy villanyszerelő szakemberhez a vezeték meghosszabbítása vagy a fali aljzat közelebb szerelése érdekében.

Klímaosztály

A klímaosztályra vonatkozó információkat a készülék típuscímkéje tartalmazza. Itt találja meg a helyiség hőmérsékletére vonatkozó adatokat, amelyek betartása esetén a készülék optimálisan tud működni.

Klímaosztály	Környezeti hőmérséklet
SN	+10°C és 32°C között
N	16°C és 32°C között
ST	16°C és 38°C között
T	16°C és 43°C között

A készülék üzemeltetési hőmérsékletét a klímaosztálytól, a környezeti hőmérséklettől, az ajtónyitogatás gyakoriságától stb. függően kell beállítani. Ha a készüléket a klíma-

osztály paramétereitől eltérő körülmények között használja, akkor előfordulhat, hogy a készülék nem fog megfelelően hűteni.

R600a hűtőközeg

A hűtőberendezésekben használt R600a hűtőközeg és a ciklo-pentán szigetelőanyag környezetbarát, nem károsítja az ózonréteget, és nagyon kis hatással van a globális felmelegedésre. A hűtőkörben található R600a hűtőközeg azonban gyúlékony. A hűtőközeg vagy a hűtőgázok szivárgásának az elkerülése érdekében fokozottan ügyeljen arra, hogy a készülék szállítása, telepítése vagy egyéb kezelése során ne sérüljön meg a hűtőkör. Ha a hűtőkör megsérül és hűtőközeg vagy hűtőgáz kiszivárog, akkor azonnal oltsa el a közelben található nyílt lángot és nyissa ki az ablakokat.

A hűtőközeget és hűtőgázt tartalmazó készülékeket környezetbarát és szakszerű módon kell ártalmatlanítani. A nem megfelelő ártalmatlanítás sérülést, gyulladást vagy más veszélyes helyzeteket okozhat. A hűtőközeget és a hűtőgázokat csak érvényes képesítéssel rendelkező, szakképzett személy kezelheti. Az ártalmatlanítás előtt győződjön meg arról, hogy a hűtőkör nem sérült-e meg.

- 1 Fagyasztó rész
- 2 Termosztát
- 3 Cseppgyűjtő tálca
- 4 Felső üvegpolc
- 5 Alsó polc
- 6 Fiók
- 7 Beállítható láb
- 8 Ajtópolc



Névleges feszültség	220–240 V ~
Névleges frekvencia	50 Hz
Névleges áramfelvétel	0,5 A
Teljesítményfelvétel E16	0,120 kWh/24 óra
Teljesítményfelvétel E32	0,344 kWh/24 óra
Teljes hasznos térfogat	90 l
Klímaosztály	N/ST
Hűtőközeg típusa / hűtőközeg tömege	R600a/19g
Érintésvédelmi osztály	I. osztály
Hőszigetelő hab	Ciklopentán
Méret	831 × 474 × 447 mm
Tömeg	19 kg

ELŐKÉSZÜLET A HASZNÁLATHOZ

A készülék kicsomagolása

A hűtőszekrényt óvatosan csomagolja ki, arról távolítson el minden csomagolóanyagot, szalagot, címkét és fóliát.

A telepítési hely kiválasztása

A hűtőszekrényt sima és szilárd, valamint vízszintes helyre, egy fali aljzathoz közel állítsa fel. A hűtőszekrényt ne állítsa fel szőnyegre vagy más puha alátételre, mert ez a készülék berezgését, illetve zavaró hangok keletkezését okozhatja.

A hűtőszekrényt állítsa vízszintes helyzetbe. A beállításhoz használja az állítható lábakat. A lábak megfelelő ki- és becsavarásával a hűtőszekrényt vízszintes helyzetbe tudja

állítani. Fontos, hogy a hűtőszekrény vízszintes helyzetben álljon, ellenkező esetben a hűtőszekrény berezeghet vagy kellemetlen zajokat bocsáthat ki.

A hűtőszekrény körül biztosítani kell a levegő szabad áramlásához szükséges teret, oldalt 10 cm-t, hátul 5 cm-t.

A hűtőszekrényt ne állítsa fel nyílt láng vagy más hőforrás közelébe (fűtés, gáztűzhely stb.). Ügyeljen arra, hogy a hűtőszekrényt ne érje közvetlen napsütés.

A hűtőszekrényt ne telepítse nedves és poros környezetbe. A szellőzőnyílásokat ne takarja le.

A hűtőszekrény zavarhatja a tévék és rádiók vételét. A hűtőszekrényt a tévéktől és rádióktól telepítse távol.

Használatba vétel előtti tisztítás

Az első használatba vétel előtt, vagy ha a hűtőszekrényt régóta nem használta, akkor a belső felületeket és a tartozékokat (polcokat, fiókokat stb.) tiszta vízbe vagy ecetes vízbe mártott puha ruhával tisztítsa meg. A tisztításhoz ne használjon tisztítószereket, oldószereket, benzint stb., mert ezek maradandó sérüléseket okozhatnak a műanyag felületekben.

Stabilitási idő

A telepítés vagy tisztítás után várjon legalább 4 óra a készülék bekapcsolásával. Eközben a hűtőközeg egyenletesen kitölti a hűtőrendszert.

Csatlakoztatás az elektromos hálózathoz

A hálózati vezetékét csatlakoztassa egy szabályszerűen leföldelt fali aljzathoz. A termosztátot állítsa be 4-es fokozatra, majd az ajtót csukja be. Várjon 1 órát, és ellenőrizze le, hogy a hűtőszekrény belsejében érezhető-e a hűtés. Várjon további 3-4 órát, az élelmiszerek hűtőszekrénybe rakodásával.

HASZNÁLAT

Hőmérséklet beállítása

A hőmérsékletet a termosztát segítségével állítsa be, 1 és 7 között (az 1 a legnagyobb a 7 a legkisebb hőmérséklet). Az ajánlott beállítás: 4.

A hűtőszekrény lekapcsolásához a termosztátot állítsa OFF állásba.

A hűtőszekrény belső hőmérséklete függ a környezeti hőmérséklettől, az ajtónyitás gyakoriságától és a hűtőszekrénybe rakott ételek hőmérsékletétől.

Ha a hűtőszekrényben zúzmara vagy jégképződik, akkor növelje a hőmérsékletet.

Az élelmiszerek tárolása

A levegő a hűtőszekrényben cirkulál, emiatt a hűtőszekrény egyes részein eltérő a hőmérséklet. A különböző élelmiszereket és alapanyagokat ezért a hűtőszekrény különböző részein kell tárolni.

A hűtőszekrénybe csak eredeti csomagolásukban, vagy más, hűtésre és tárolásra alkalmas csomagolásban rakja be az élelmiszereket és italokat, így megelőzheti a szagok beszívódását és az élelmiszerek szennyeződését.

A hűtőszekrény polcokon tárolja a főtt ételeket, az italokat, a tojást, a tejtermékeket stb.

A fiókban tárolja a zöldségeket és gyümölcsöket. A fagyasztó részben tárolja a fagyaltot és jégkrémet, illetve a mirelit termékeket (csak a rövid ideig).

Az élelmiszerek elhelyezése a hűtőszekrényben

Ajtópolcok	Italok, dzsemek, ízesítők (pl. mustár)
Fiók	Hűtőszekrényben tárolható gyümölcsök, zöldségek, zöldfűszerek
Felső polc	Húsfélék, szárnyasok, halak, hústermékek, kész ételek stb.
Alsó polc	Tejtermékek, tojás

Élelmiszerek és alapanyagok vásárlása

- Ne pazaroljon. Készítsen bevásárlási listát és csak kisebb mennyiségű alapanyagot vásároljon.
- Mindig ellenőrizze le a fogyaszthatóság dátumát.
- Ellenőrizze le a csomagolást, azon nem lehet sérülés.
- Gyümölcsöket és zöldségeket illat, tapintás és szemrevételezés, valamint a frissesség ellenőrzése nélkül ne vásároljon. Csak hibamentes zöldségeket és gyümölcsöket vásároljon.
- A fagyasztott élelmiszereket vásárolja meg legutoljára, és ezeket hőszigetelő táskában tárolja a fagyasztóba rakás előtt.

Az élelmiszerek tárolása

- Rendszeresen ellenőrizze le és időben használja fel a tárolt élelmiszereket.
- A gyakran fogyasztott élelmiszereket a polc elejére tegye. Így rövidebb ideig lesz nyitva az ajtó.
- A kiolvasztott élelmiszereket ismét megfagyasztani tilos.
- A kiolvasztott húst főzze vagy süssse meg.
- A hűtőszekrényben ne tároljon túl sok élelmiszert. Az élelmiszerek között legyen szabad hely a levegő áramlásához.
- A meleg ételeket hűtse le, mielőtt a hűtőszekrénybe rakná.
- Ne nyitogassa túl gyakran az ajtót.
- Csak hűtőszekrényben tárolható élelmiszereket tároljon a hűtő részben. Bizonyos gyümölcsöket és zöldségeket nem kell a hűtőszekrényben tárolni (pl. citrusfélék, paradicsom stb.).

TISZTÍTÁS ÉS KARBANTARTÁS

A hűtőszekrényt tartsa rendben és tisztán. Az ételmaradványok a hűtőszekrényben lelemetlen szagokat képeznek. A polcokat és fiókokat havonta legalább egyszer törölje meg.

Rendszeres karbantartás

A hűtőszekrényből (a fagyasztó kivételével) vegyen ki minden tárolt élelmiszert, majd vegye ki a polcokat és fiókokat. A polcokat és fiókokat mosogatószeres meleg vízben kézzel mosogassa el, majd öblítse le, végül szárítsa meg.

A hűtőszekrény belsejét mosogatószeres vízbe mártott puha ruhával törölje meg. Majd törölje szárazra.

Az ajtószigetelést és az ajtó belsejét mosogatószeres meleg vízbe mártott és jól kicsa-

vart puha ruhával törölje meg.

A hűtőszekrény külső felületét enyhén benedvesített (szükség esetén mosogatószeres vízbe mártott) ruhával törölje meg.

A hűtőszekrény hátsó részéről a port távolítsa el. A por és egyéb szennyeződések eltávolításához használhatja a porszívót is (kefés szívófejjel és kis szívási teljesítménnyel).



Figyelmeztetés!

A tisztításhoz ne használjon durva tisztítószeret, oldó- és hígítószereket, benzint stb. A készüléket csak puha ruhával vagy szivaccsal tisztítsa. A készüléket drótszivaccsal, vagy más hasonló eszközzel ne tisztítsa, ezek maradandó sérülést okozhatnak a felületekben.

Leolvasztás

A termosztátot állítsa OFF állásba és a hálózati vezetékét is húzza a fali aljzathoz.

A hűtőszekrényből és a fagyasztóból vegyen ki minden élelmiszert és alapanyagot. Az ajtókat hagyja nyitva. A kivett élelmiszereket csavarja törülközőbe és tegye hűtőtáskába. A hűtőtáskát tegye hideg helyre (pl. télen az erkélyre).

Óvatosan távolítsa el a zúzmarát és a jég lerakódásokat. Ehhez a művelethez használja a műanyag kaparót. Ne használjon fém és éles eszközöket. A belső felületeket törölje szárazra.

A csepptgyűjtő tálcát óvatosan vegye ki és a tartalmát öntse ki. Majd tiszta vízzel öblítse le és törölje szárazra.

Az élelmiszereket tegye vissza a hűtőszekrénybe, a hálózati vezetékét csatlakoztassa a fali aljzathoz, majd állítsa be a termosztátot.

Ügyeljen arra, hogy minél gyorsabban hajtsa végre a leolvasztást és a tisztítást, hogy a kivett alapanyagok ne olvadjanak fel.



Figyelmeztetés!

A készüléket és a hálózati vezetékét vízbe vagy más folyadékba mártani, vagy folyóvíz alatt elmosni tilos.

A belső világítás cseréje

1. A termosztátot állítsa OFF állásba és a hálózati vezetékét is húzza a fali aljzathoz.
2. Óvatosan vegye le a lámpaburát.
3. Csavarja ki a „régii” izzót, és tegyen be egy másik, max. 10 W-os, azonos alakú izzót. Az izzót csavarozza be az aljzatba.
4. Szerelje vissza a lámpaburát és a hálózati vezetékét csatlakoztassa a fali aljzathoz.

A hűtőszekrény hosszabb ideig tartó kikapcsolása

Ha a hűtőszekrényt hosszabb ideig nem kívánja használni, akkor a termosztátot állítsa OFF állásba és a hálózati vezetékét is húzza a fali aljzathoz. A fentiek szerint tisztítsa meg a készülék belsejét és külsejét, valamint a tartozékokat.

Az ajtót hagyja nyitva, hogy ne legyen szagos a készülék belseje.

AZ AJTÓNYITÁS IRÁNYÁNAK A MEGVÁLTOZTATÁSA

Javasoljuk, hogy az ajtónyitás irányának a megfordítását két személy hajtsa végre.

1. A készüléket kapcsolja le és az elektromos hálózatról is válassza le.
2. Távolítsa el a felső pánt műanyag burkolatát.
3. A felső pántot rögzítő csavarokat csavarozza ki és vegye ki a felső pántot.
4. Az ajtót óvatosan emelje ki az alsó pántból. Az ajtót tegye félre. Csavarozza ki az alsó pántot rögzítő csavarokat és az állítható lábat, majd az alsó pántot vegye le.
5. Az alsó pántot szerelje át a másik oldalra. Húzza meg az alsó pántot rögzítő csavarokat és szerelje vissza az állítható lábat.
6. Az ajtó másik oldalán húzza ki a furatból a dugót, és dugja arra az oldalra, ahol a felső pánt volt.
7. Az ajtó alsó részéből óvatosan húzza ki a dugót. Ezt a dugót is szerelje át az ajtó másik oldalára (ahol a pánt volt).
8. Az ajtót dugja az alsó pánt tengelyére. Csavarokkal rögzítse a felső pántot is. A csavarok végleges meghúzása előtt ellenőrizze le az ajtó nyitását és az ajtó megfelelő zárását. A műanyag burkolatot tegye a felső pántra.

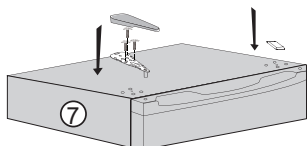
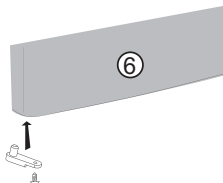
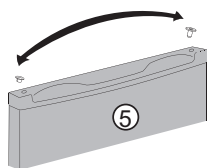
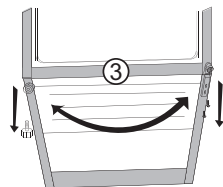
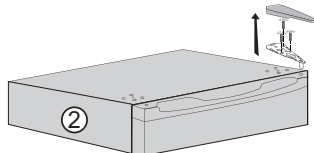
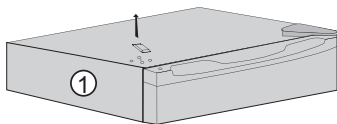

PROBLÉMAMEGOLDÁS

Probléma	Ok	Megoldás
A hűtőszekrény nem hűt.	A hálózati vezeték nincs a fali aljzathoz csatlakoztatva.	Dugja a csatlakozódugót ütközésig a fali aljzatba.
	A kismegszakító vagy az áramvédő kapcsoló lekapcsolt.	Ellenőrizze le a kismegszakítót és az áramvédő kapcsolót.
	Áramkimaradás van.	Ne nyitogassa feleslegesen a hűtőszekrény ajtaját.
	A hűtőszekrény nem megfelelő helyre van telepítve.	A hűtőszekrényt nem érheti közvetlen napsütés és nem lehet közel hőforrásokhoz. Ha a környezeti hőmérséklet 10°C alatt van, akkor a hűtőkör működése nem lesz megfelelő.
A hűtőszekrény furcsa hangot ad ki.	A hűtőszekrény nem áll vízszintes helyzetben.	A lábakkal állítsa be a hűtőszekrényt.
	A hűtőszekrény hozzáér a falhoz.	A hűtőszekrényt húzza el a faltól.
A hűtő nem hűt megfelelő módon.	A hűtőszekrényben túl sok az élelmiszer, vagy meleg élelmiszert rakott be.	Ellenőrizze le a berakott élelmiszereket. A meleg ételeket hűtse le, mielőtt a hűtőszekrénybe rakná.
	Túl gyakran nyitogatja az ajtót.	Ne nyitogassa feleslegesen az ajtót.
	A hűtőszekrényt közvetlenül sűti a nap, vagy a közelben valamilyen hőforrás üzemel.	A hűtőszekrényt állítsa másik helyre.
	A hűtőszekrény körül nincs szabad hely a levegő áramlásához.	A hűtőszekrényt állítsa másik helyre.
	Túl magas hőmérsékletet állított be.	Csökkentse a beállított hőmérsékletet.

Probléma	Ok	Megoldás
A hűtőszekrényben kellemetlen szag van.	A hűtőszekrényben romlott élelmiszer van.	A romlott élelmiszereket dobja ki.
	A hűtőszekrény belsejét ki kell tisztítani.	A hűtőszekrényt tisztítsa ki.
	Az erős illatú élelmiszereket nem csomagolta be.	Az ilyen élelmiszereket tegye légmentesen záró csomagolásba.

Ha a problémát a táblázatban leírtak szerint nem tudta megszüntetni, akkor a készüléket kapcsolja le és húzza ki a hálózati vezetékét a fali aljzatból, majd forduljon a vevőszolgálatunkhoz vagy a márkaszervizhez.

Termékinformációs adatlap

A BIZOTTSÁG (EU) 2019/2016 FELHATALMAZÁSON ALAPULÓ RENDELETE a hűtőkészülékek energiacímkezéséről

A szállító neve vagy védjegye: Siguro

A szállító címe: Alza.cz a.s., Jankovcova 1522/53, 17000 Praha, CZ

Modellazonosító: SGR-TT-D160W

A hűtőkészülék típusa:

Alacsony zajkibocsátású készülék:	Nem	Kialakítás típusa:	szabadon álló
Bortároló készülék:	Nem	Egyéb hűtőkészülék:	Nem

Általános termékparaméterek:

Paraméter	Érték	Paraméter	Érték
Teljes méret (milliméter)	Magasság	Teljes térfogat (dm ³ vagy liter)	90
	Szélesség		
	Mélység		
EEL	100	Energiahatékonysági osztály	E
Levegőben terjedő akusztikus zajkibocsátás [1 pW-ra vonatkoztatott dB(A)]	39	A levegőben terjedő akusztikus zajkibocsátás osztálya	C
Éves energiafogyasztás (kWh/év)	85	Klímaosztály:	mérsékelt, szubtrópusi
Az a környezeti hőmérsékleti minimum (°C), amelyre a hűtőkészülék alkalmas	16	Az a környezeti hőmérsékleti maximum (°C), amelyre a hűtőkészülék alkalmas	38
Téli üzemmód	Nem		

Rekeszparaméterek:

Rekeszparaméterek és -értékek			
Rekesztípus	Rekesztérfogat (dm ³ vagy liter)	Az élelmiszerek optimális tárolására szolgáló ajánlott hőmérsékleti beállítás (°C) Ezek a beállítások nem lehetnek ellen-	Fagyasztókapacitás (kg/24 óra) Defrosting type (auto-defrost=A, manual defrost=M)

			tmondás- ban a IV. melléklet 3. táblázatában előírt tárolási fel- tételekkel.		
Kamra	Nem	-	-	-	-
Bortároló	Nem	-	-	-	-
Pincerekesz	Nem	-	-	-	-
Frissentartó	Igen	90,0	4	-	M
Hűtőrekesz	Nem	-	-	-	-
0-csillagos vagy jégkésztés	Nem	-	-	-	-
1-csillagos	Nem	-	-	-	-
2-csillagos	Nem	-	-	-	-
3-csillagos	Nem	-	-	-	-
4-csillagos	Nem	-	-	-	-
2-csillagos rész	Nem	-	-	-	-
Változtatható hőmérsékletű rekesz	-	-	-	-	-
A fényforrás paraméterei:					
A fényforrás típusa			-		
Energiahatékonysági osztály			-		
A gyártó által vállalt jótállás minimális időtartama: 36 hónap					
Kiegészítő információk:					
Internetes hivatkozás a szállító honlapjára, ahol az (EU) 2019/2019 bizottsági rendelet II. melléklete 4. pontjában foglalt információ megtalálható: www.siguro.cz					

A modellt forgalomba hozták az Unió piacán Legkorábbi időpont: 03/04/2022.



EPREL-nyilvántartási szám: 1104237

<https://eprel.ec.europa.eu/qr/1104237>

Szállító: Alza.cz a.s. (Importőr)

Weboldal: www.alza.cz

Ügyfélszolgálat:

Név: Alza.cz a.s.

Weboldal: www.alza.cz

E-mail: siguro@alza.cz

Telefonszám: 225 340 111

Cím:

Jankovcova 1522/53
17000 Praha
Cseh Köztársaság

ENGLISH

The use of the WEEE Symbol indicates that this product should not be treated as household waste. By ensuring this product is disposed of correctly, you will help protect the environment. For more detailed information about the recycling of this product, please contact your local authority, your household waste disposal service provider, or the shop where you purchased the item.

This product meets all of the related basic EU regulation requirements. The EU declaration of conformity is available on www.alzashop.com/doc.

This product sold in the European Union meet the requirements of Directive 2011/65/EU on the restriction of the use of certain hazardous substances in electrical and electronic equipment (RoHS).

DEUTSCH

Das WEEE-Symbol weist darauf hin, dass dieses Produkt nicht als normaler Haushaltsabfall behandelt werden darf. Indem Sie sicherstellen, dass dieses Produkt ordnungsgemäß entsorgt wird, tragen Sie zum Schutz der Umwelt bei. Für detailliertere Informationen zum Recycling dieses Produkts wenden Sie sich bitte an Ihre lokale Behörde, Ihren Hausmüllentsorgungsdienstleister oder das Geschäft, in dem Sie das Produkt erworben haben. Dieses Produkt erfüllt alle relevanten EU-Vorschriften. Die EU-Konformitätserklärung ist unter www.alzashop.com/DoC einsehbar.

Dieses in der Europäischen Union verkaufte Produkt erfüllt die Anforderungen der EU Richtlinie 2011/65/EU zur Beschränkung der Verwendung bestimmter gefährlicher Stoffe in Elektronikgeräten (RoHS).

ČESKY

Použití symbolu WEEE označuje, že tento výrobek nesmí být považován za domovní odpad. Zajištěním správné likvidace tohoto výrobku pomůžete chránit životní prostředí. Pro podrobnější informace o recyklaci tohoto výrobku se prosím obraťte na místní úřad zabývající se likvidací domovního odpadu, poskytovatele služby zabývající se likvidací domovního odpadu

nebo obchodu, kde jste produkt zakoupili. Tento výrobek splňuje veškeré základní požadavky směrnic EU.

EU prohlášení o shodě je k dispozici na www.alzashop.com/doc.

Tento výrobek prodávaný v Evropské unii splňuje požadavky směrnice 2011/65/EU omezující používání některých nebezpečných látek v elektrických a elektronických zařízeních (RoHS).

SLOVENSKY

Použitie symbolu WEEE označuje, že tento výrobok sa nesmie likvidovať s komunálnym odpadom. Ak výrobok správne zlikvidujete, prispějete k ochrane životného prostredia. Podrobnejšie informácie o recyklácii výrobku získate na miestnom zastupiteľstve, u poskytovateľov služieb likvidácie domového odpadu alebo v predajni, v ktorej ste výrobok zakúpili.

Tento výrobok spĺňa všetky základné požiadavky smerníc EÚ. EÚ Vyhlásenie o zhode je k dispozícii na www.alzashop.com/doc.

Tento výrobok, predávaný v Európskej únii, spĺňa požiadavky smernice 2011/65/EU obmedzujúce používanie niektorých nebezpečných látok v elektrických a elektronických zariadeniach (RoHS).

MAGYAR

A WEEE szimbólum azt jelzi, hogy ez a termék nem kezelhető háztartási hulladékként. A termék helyes megsemmisítésének biztonságával segít védeni a környezetet. A termék újrahasznosításával kapcsolatos részletesebb információkért, kérjük, forduljon a helyi hatóságokhoz, a háztartási hulladékkezelő szolgáltatóhoz vagy a bolthoz, ahol a terméket megvásárolta. Ez a termék megfelel az összes rá vonatkozó EU-s szabályozási követelménynek. Az EU megfeleléségi nyilatkozata a www.alzashop.com/DoC címen érhető el. Az Európai Unióban értékesített termékek megfelelnek az elektromos és elektronikai berendezésekben való egyes veszélyes anyagok használatának korlátozására vonatkozó 2011/65/EU (RoHS) irányelvnek.

CE



20250106

SIGURO

Alza.cz a.s., Jankovcova 1522/53, 170 00 Prague 7, Czech Republic
© 2025 Alza.cz a.s. All Rights Reserved.

www.siguro.net
<https://www.alza.cz/contact>