

Focus A5

User Manual • Užívateľský manuál •
Užívateľský manuál • Használati utasítás •
Benutzerhandbuch

English	3 – 12
Čeština	13 – 22
Slovenčina	23 – 32
Magyar	33 – 42
Deutsch	43 – 52

Dear customer,

Thank you for purchasing our product. Please read the following instructions carefully before first use and keep this user manual for future reference. Pay particular attention to the safety instructions. If you have any questions or comments about the device, please visit our customer support page: www.alza.cz/EN/kontakt.

Importer Alza.cz a.s., Jankovcova 1522/53, Holešovice, 170 00 Praha 7, www.alza.cz

Product Diagram

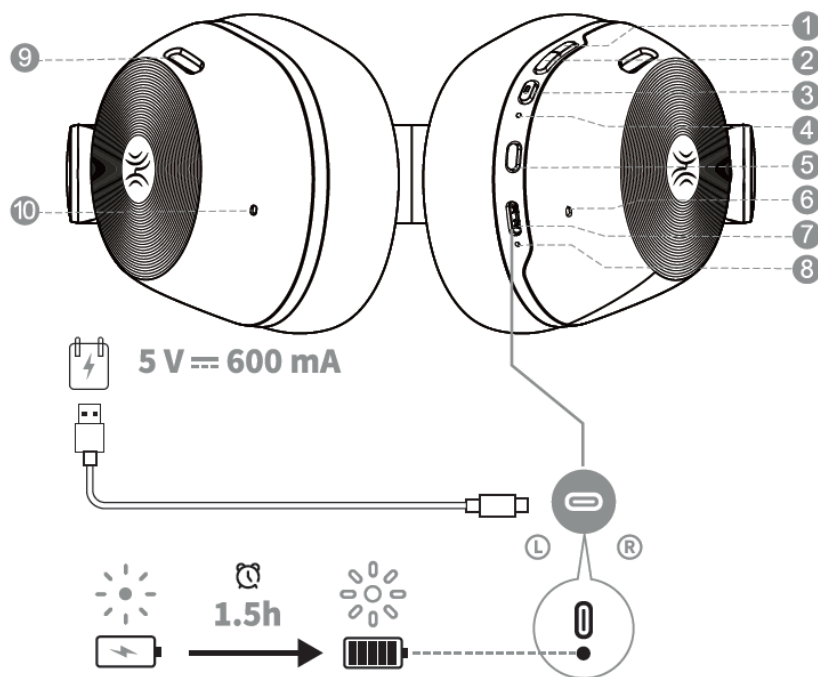

- | | |
|--|-------------------------------------|
| 1. Volume Up Button | 6. Noise-Cancelling/Call Microphone |
| 2. Volume Down Button | 7. USB-C Port (Charging/Audio) |
| 3. Multi-Function Button (MFB) | 8. Charging Indicator Light |
| 4. Bluetooth Indicator Light | 9. Vent Tuning Hole |
| 5. Active Noise Cancellation Button (ANC Button) | 10. Noise-Cancelling Microphone |

Bluetooth Connection

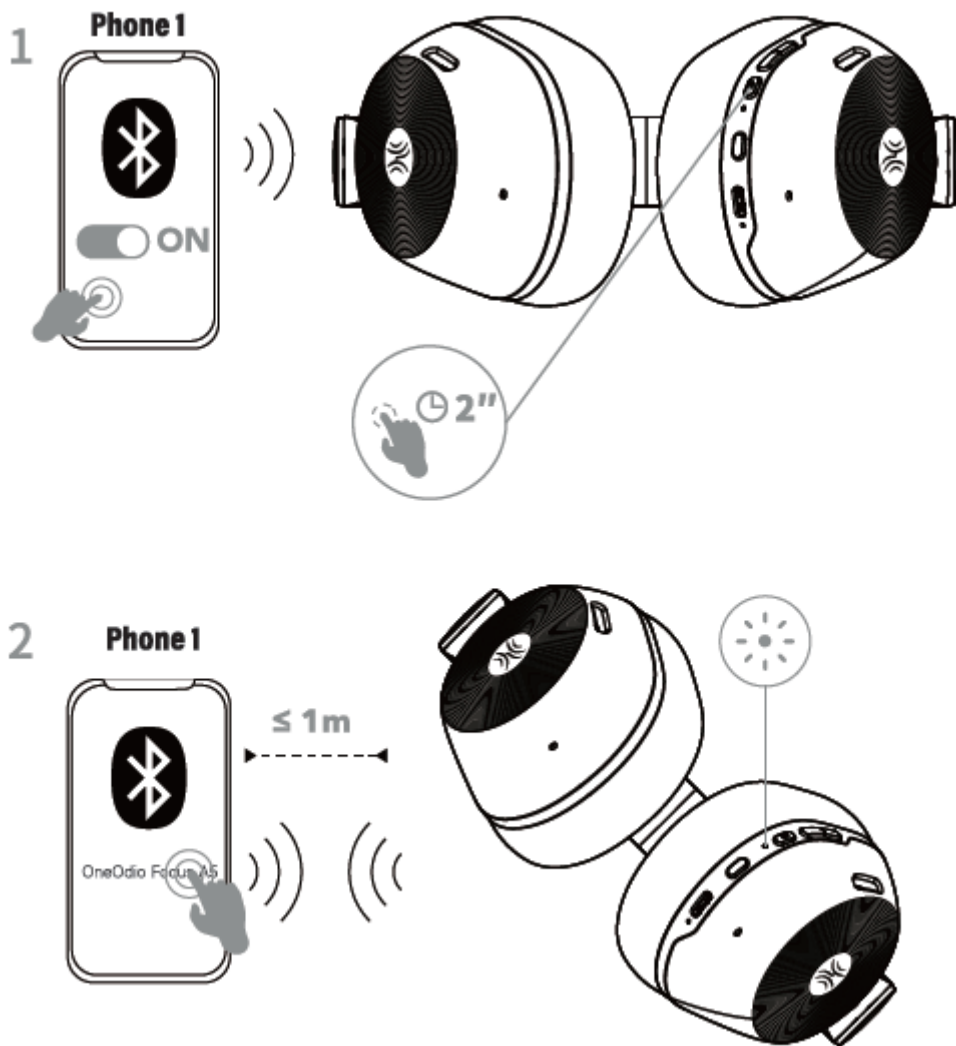

1. Press and hold the MFB for 2 seconds to turn on. The headphones will automatically enter pairing mode. After the white indicator light flashes rapidly, select "OneOdio Focus A5" from the Bluetooth list to pair successfully.

Functions

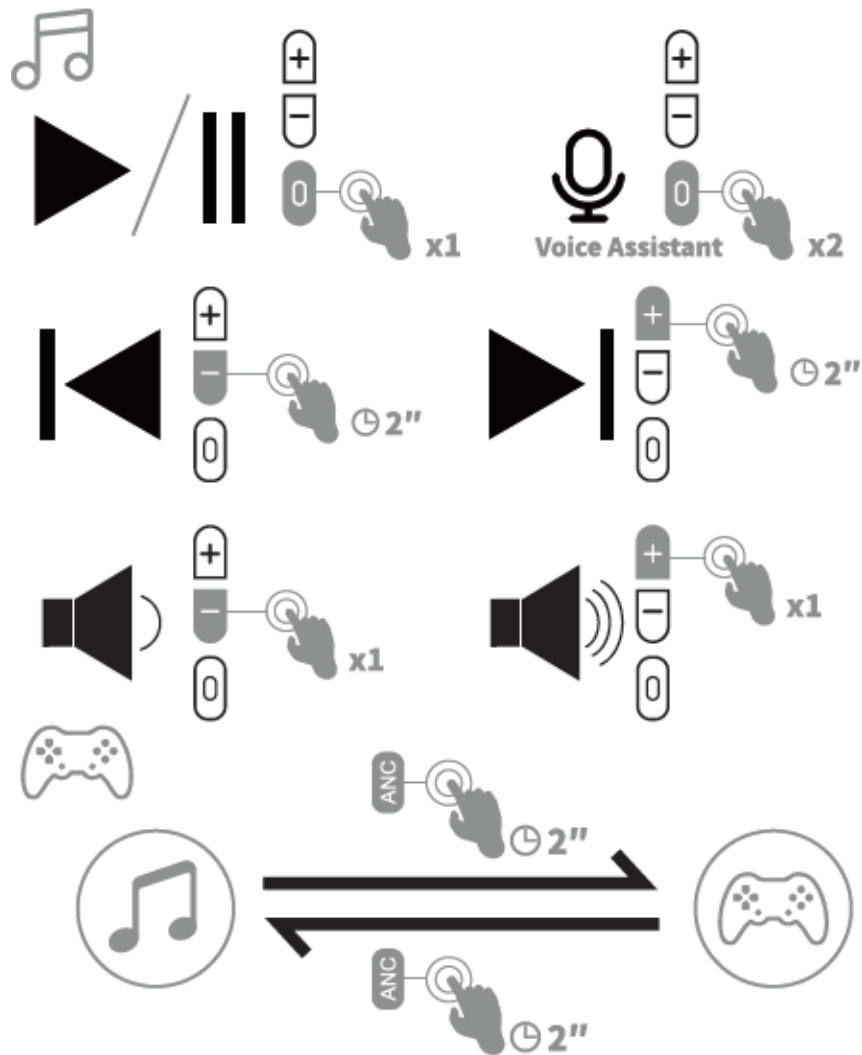

Single click the MFB	Play/Pause
Double click the MFB	Activate the voice assistant; Double click the MFB again to deactivate the voice assistant
Press and hold the volume down button for 2 seconds	Previous track
Single click the volume down button	Volume down
Single click the volume up button	Volume up
Press and hold the ANC button for 2 seconds	Switch between music mode and game mode

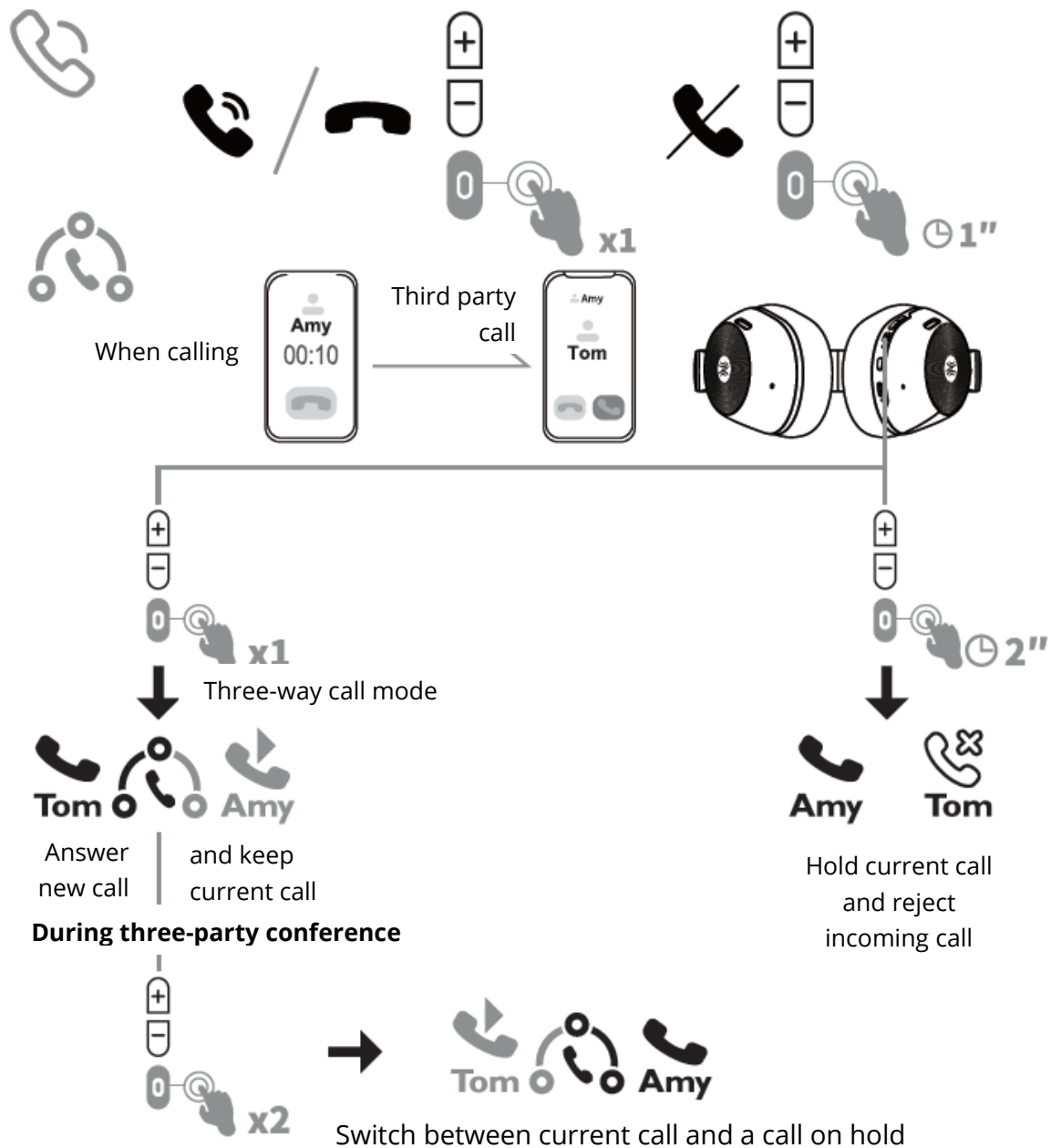

Single click the MFB

Answer/hung up

Press and hold the MFB for 1 second

Reject call

Three-way call mode:

Press and hold the MFB for 2 seconds

Hold current call and reject incoming call

Single click the MFB

Answer new call and keep current call

Double click the MFB

Switch between current call and a call on hold

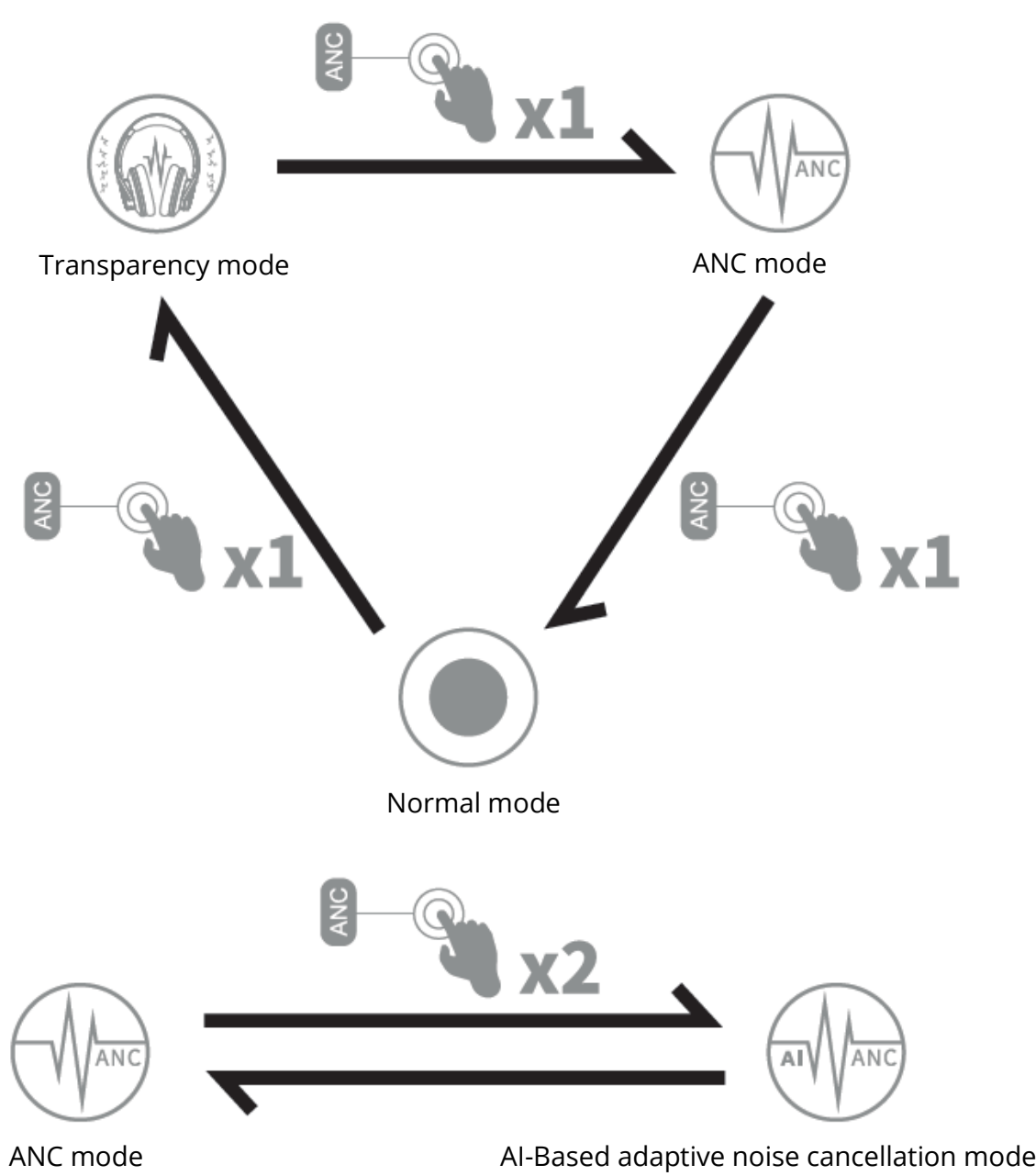

ANC Button:

The ANC mode is off by default when powered on.

Single click the ANC button	Transparency mode
Single click the ANC button again	ANC Mode
Single click the ANC button once more (Cycle in sequence)	Turn off ANC and enter normal mode
ANC on:	Double-click the ANC button to enter the AI-Based Adaptive noise Cancellation mode

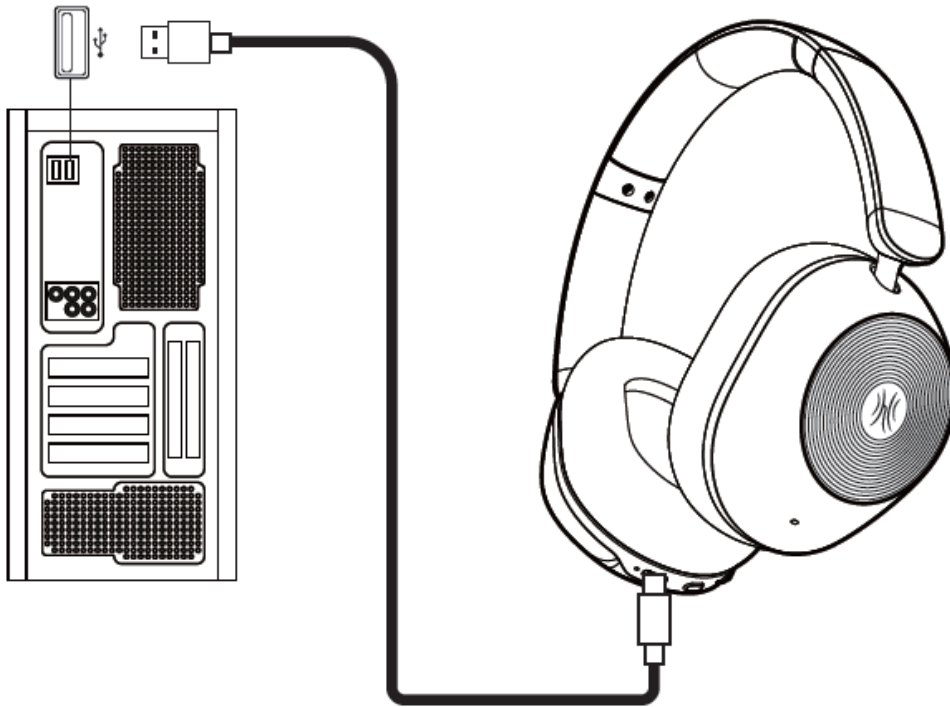

Transparency mode



ANC mode



Normal mode



AI-Based adaptive noise cancellation mode

In USB audio mode, the headphones support four modes: Transparency Mode, ANC Mode, Normal Mode, and AI-Based Adaptive Noise Cancellation Mode.

Note: The provided USB-C cable only supports charging. To use all four modes in USB audio mode, please use a cable that supports data transmission.

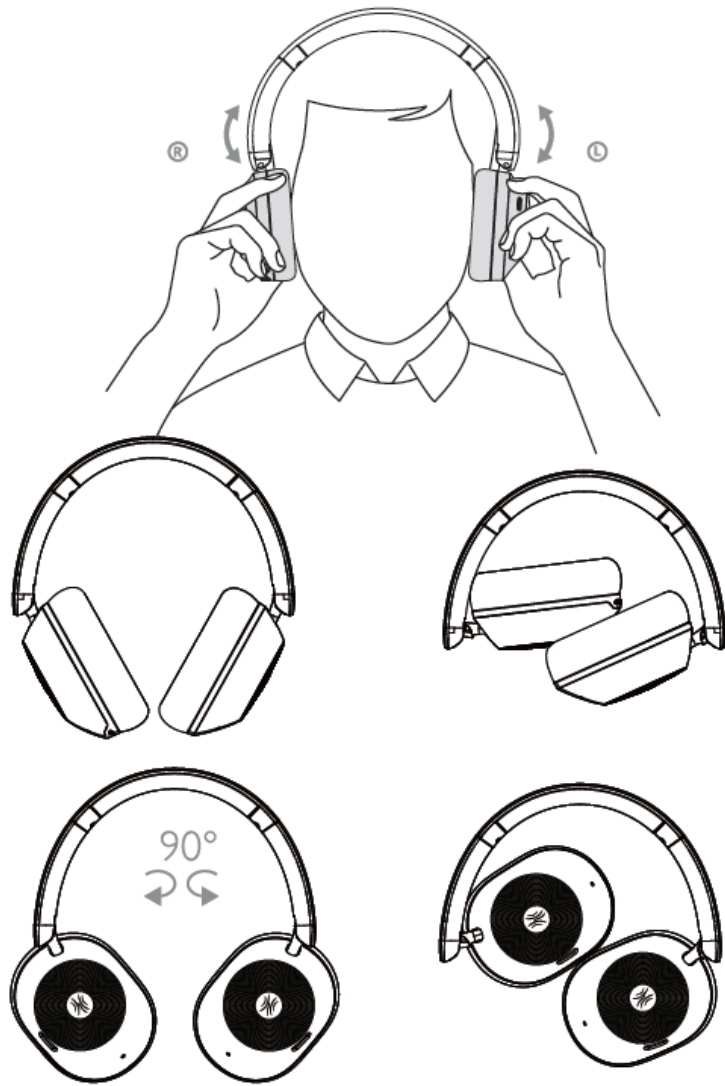

Portable Design:

1. The headphone can be rotated 90 degrees.
2. The headphone are foldable for easy carrying.

Specifications

Brand	OneOdio
Model	OneOdio A05 Pro
Product Name	Focus A5
Battery Type	Li-ion Polymer Battery
Battery Specifications	DC 3.7 V, 600 mAh, 2.22 Wh
Charging Temperature	0~45 °C
Driver	40 mm
Bluetooth Version	5.4
Transmission Range	>10 m
Charging Port	USB-C
Bluetooth Profile	HFP/AVRCP/A2DP/BLE/SPP
Audio Technology	AAC/SBC/LDAC
Frequency Response	20 Hz - 40 kHz
Wireless Frequency Band	2402 MHz - 2480 MHz
Input Power	5 V == 600 mA
Charging Time	≈1.5 h
Playing Time	≈75 h (ANC OFF) / ≈45 h (ANC ON)
Maximum Transmit Power	4.64 dBm

Packing List

- 1x OneOdio Focus A5 Adaptive Hybrid ANC Headphones
- 1x USB-C Charging Cable
- 1x USB-C Charging Cable
- 1x User Guide

Warning:

This product has a built-in lithium battery, please do not expose the product to strong sunlight fire and do not throw the product into the fire to avoid explosion. Do not use this product in a wet environment.

The power delivered by the charger must be between min 0.2 Watts required by the radio equipment, and max 3 Watts in order to achieve the maximum charging speed.



Warranty Conditions

A new product purchased in the Alza.cz sales network is guaranteed for 2 years. If you need repair or other services during the warranty period, contact the product seller directly, you must provide the original proof of purchase with the date of purchase.

The following are considered to be a conflict with the warranty conditions, for which the claimed claim may not be recognized:

- Using the product for any purpose other than that for which the product is intended or failing to follow the instructions for maintenance, operation, and service of the product.
- Damage to the product by a natural disaster, the intervention of an unauthorized person or mechanically through the fault of the buyer (e.g., during transport, cleaning by inappropriate means, etc.).
- Natural wear and aging of consumables or components during use (such as batteries, etc.).
- Exposure to adverse external influences, such as sunlight and other radiation or electromagnetic fields, fluid intrusion, object intrusion, mains overvoltage, electrostatic discharge voltage (including lightning), faulty supply or input voltage and inappropriate polarity of this voltage, chemical processes such as used power supplies, etc.
- If anyone has made modifications, modifications, alterations to the design or adaptation to change or extend the functions of the product compared to the purchased design or use of non-original components.

EU Declaration of Conformity

This product complies with the legal requirements of the following European Union directive(s) (EU) 2022/2380.



WEEE

This product must not be disposed of as normal household waste in accordance with the EU Directive on Waste Electrical and Electronic Equipment (WEEE - 2012/19/EU). Instead, it shall be returned to the place of purchase or handed over to a public collection point for the recyclable waste. By ensuring this product is disposed of correctly, you will help prevent potential negative consequences for the environment and human health, which could otherwise be caused by inappropriate waste handling of this product. Contact your local authority or the nearest collection point for further details. Improper disposal of this type of waste may result in fines in accordance with national regulations.

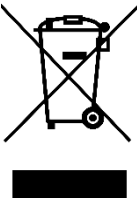

Vážený zákazníku,

Děkujeme vám za zakoupení našeho produktu. Před prvním použitím si prosím pečlivě přečtete následující pokyny a uschovejte si tento návod k použití pro budoucí použití. Zvláštní pozornost věnujte bezpečnostním pokynům. Pokud máte k zařízení jakékoli dotazy nebo připomínky, navštivte prosím naši stránku zákaznické podpory:

www.alza.cz/kontakt.

Dovozce Alza.cz a.s., Jankovcova 1522/53, Holešovice, 170 00 Praha 7, www.alza.cz

Schéma produktu

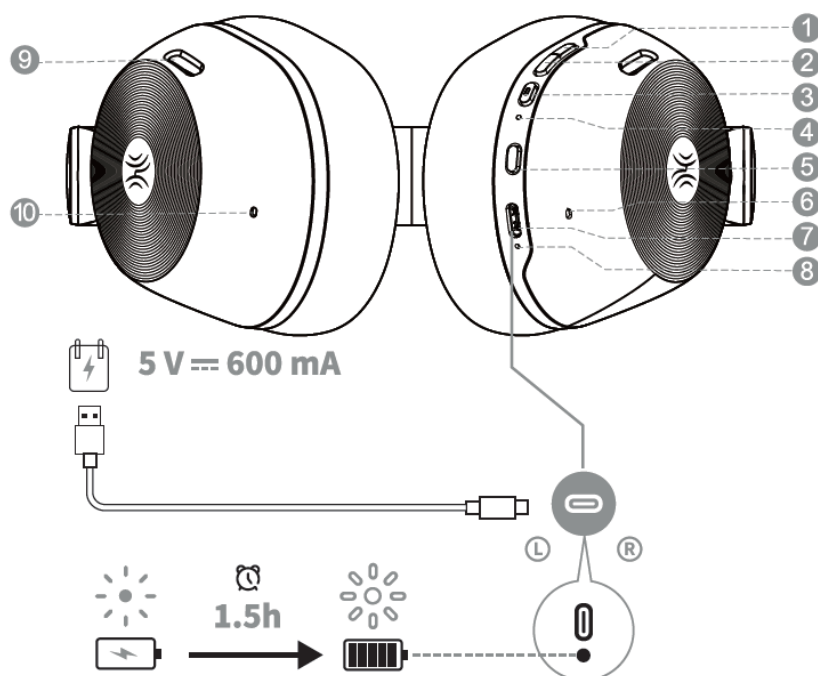

- | | |
|--|--------------------------------------|
| 1. Tlačítko zvýšení hlasitosti | 6. Mikrofon s potlačením šumu/volání |
| 2. Tlačítko pro snížení hlasitosti | 7. Port USB-C (nabíjení/zvuk) |
| 3. Multifunkční tlačítko (MFB) | 8. Kontrolka nabíjení |
| 4. Kontrolka Bluetooth | 9. Odvětrávací otvor |
| 5. Tlačítko aktivního potlačení hluku (tlačítko ANC) | 10. Mikrofon s potlačením šumu |

Připojení Bluetooth

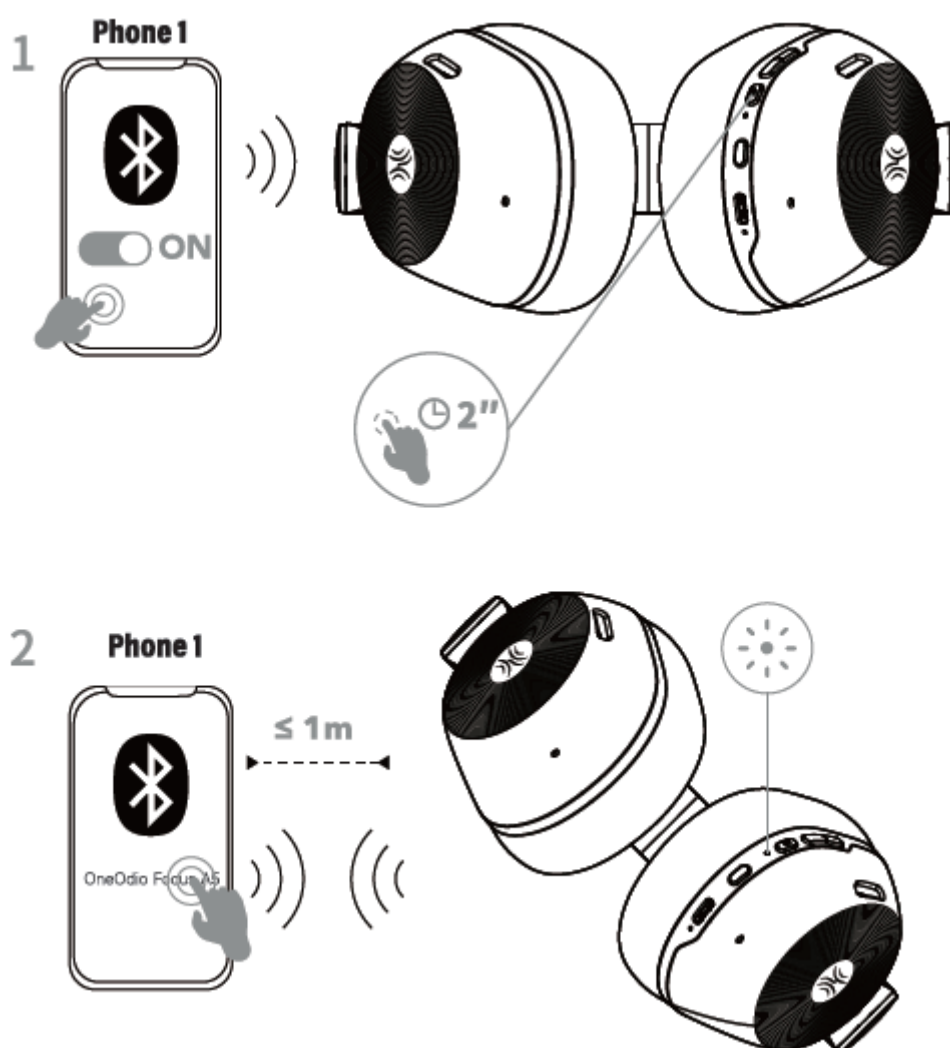

1. Stiskněte a podržte MFB po dobu 2 sekund, aby se zapnul. Sluchátka automaticky přejdou do režimu párování. Po rychlém bliknutí bílé kontrolky vyberte v seznamu Bluetooth položku "OneOdio Focus A5" a úspěšně spárujte.

Funkce

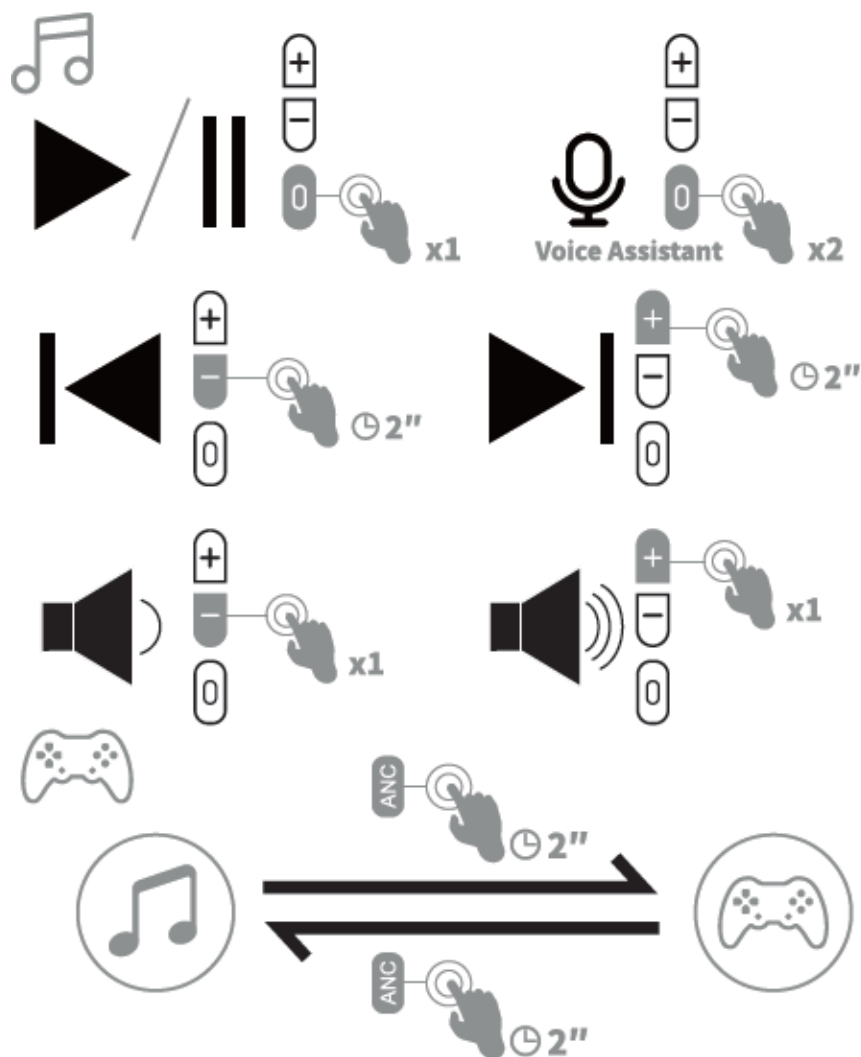

Jedno kliknutí na MFB	Přehrát/pozastavit
Dvojité kliknutí na MFB	Aktivace hlasového asistenta; hlasového asistenta deaktivujete opětovným dvojitým kliknutím na MFB.
Stiskněte a podržte tlačítko snížení hlasitosti po dobu 2 sekund.	Předchozí skladba
Jedno stisknutí na tlačítko snížení hlasitosti	Snížení hlasitosti
Jedno stisknutí na tlačítko zvýšení hlasitosti	Zvýšení hlasitosti
Stiskněte a podržte tlačítko ANC po dobu 2 sekund.	Přepínání mezi hudebním a herním režimem

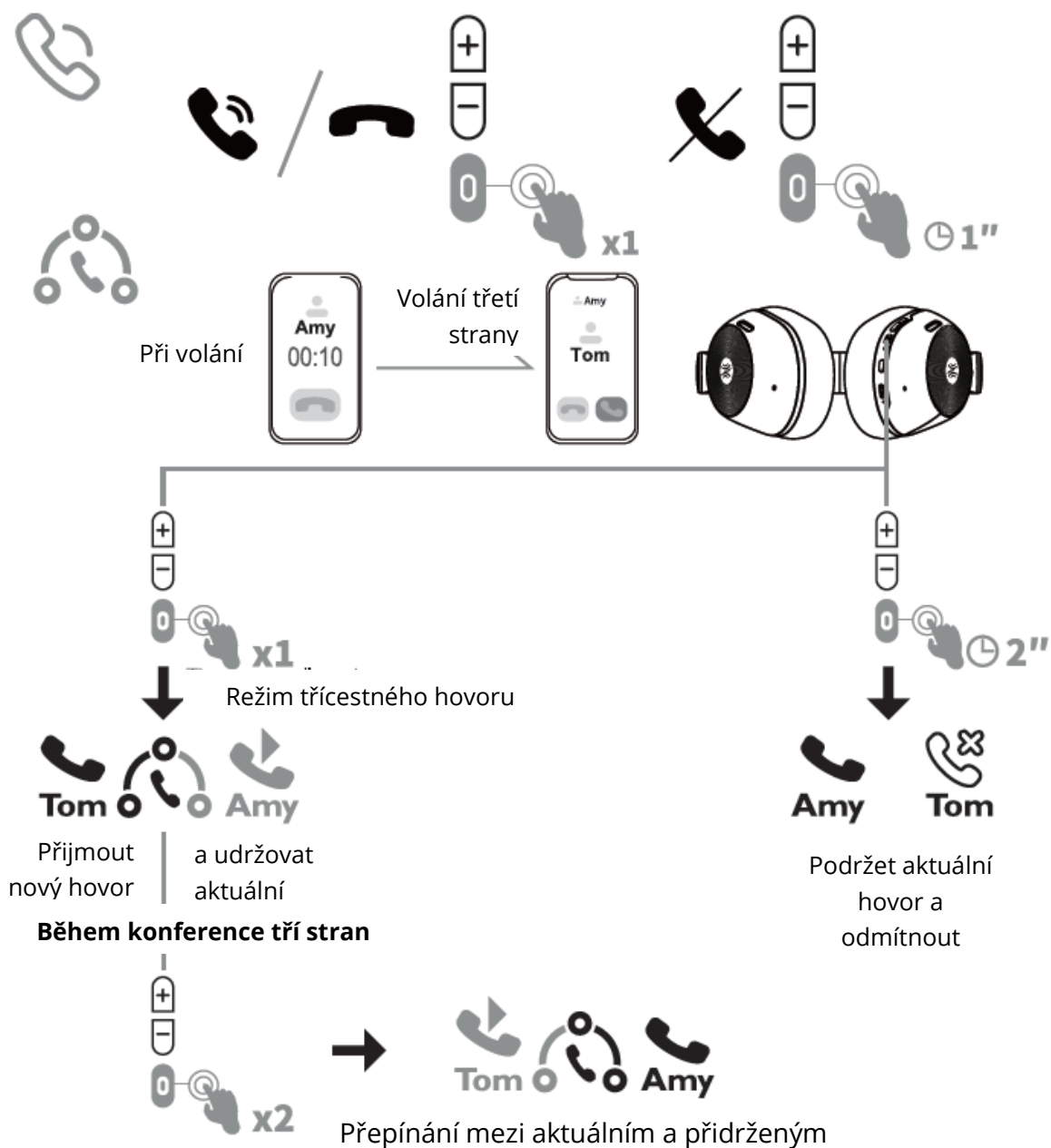

Jedno kliknutí na MFB	Odpověď/zavěšení
Stiskněte a podržte tlačítko MFB po dobu 1 sekundy	Odmítnutí volání
Režim třicestného hovoru:	
Stiskněte a podržte tlačítko MFB po dobu 2 sekund	Podržet aktuální hovor a odmítnout příchozí hovor
Jedno kliknutí na MFB	Přijímání nových hovorů a udržování aktuálního hovoru
Dvojitě kliknutí na MFB	Přepínání mezi aktuálním a přidržným hovorem

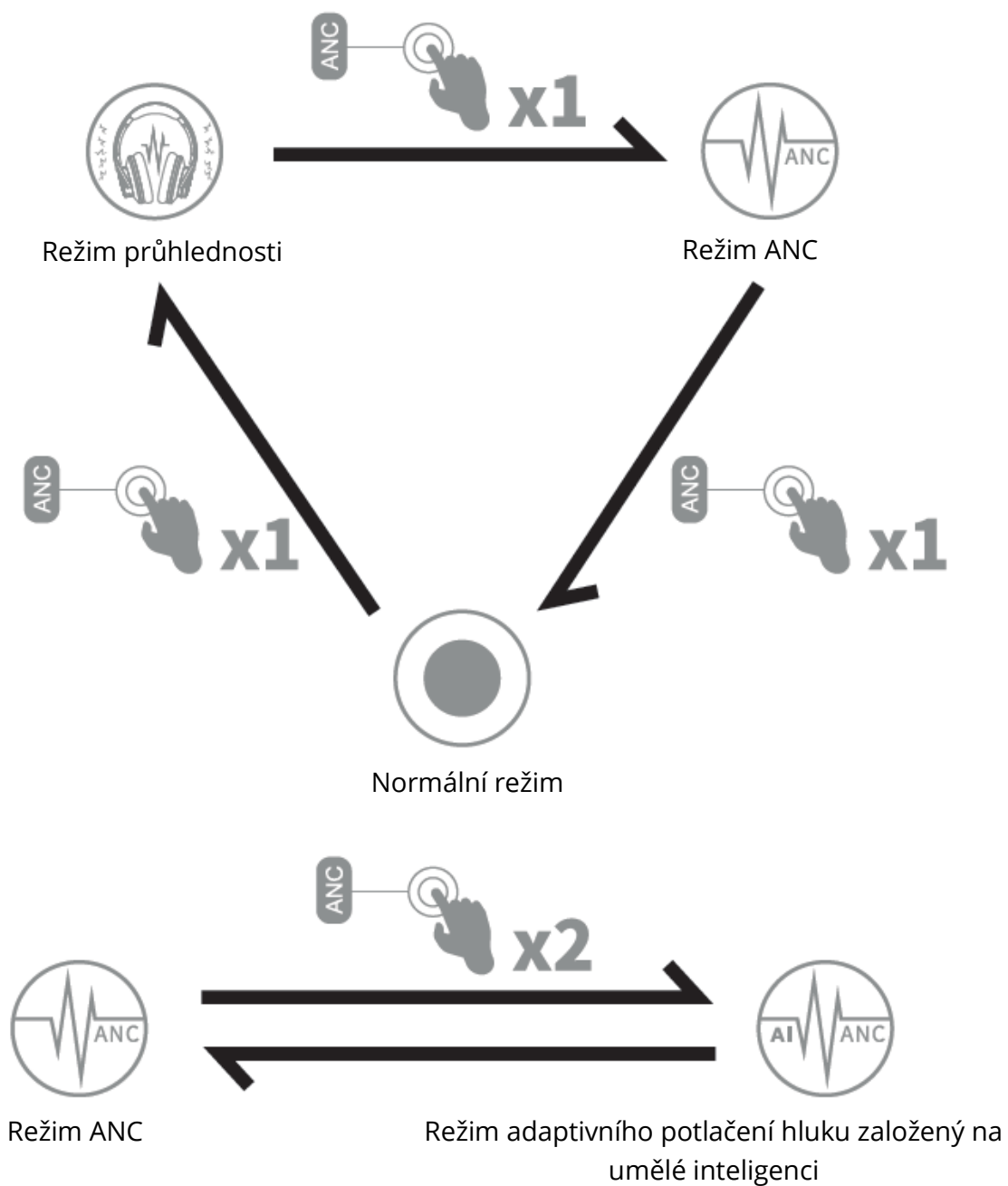

Tlačítko ANC:

Režim ANC je ve výchozím nastavení při zapnutí vypnutý.

Jedno kliknutí na tlačítko ANC	Režim průhlednosti
Opakované kliknutí na tlačítko ANC	Režim ANC
Ještě jedno kliknutí na tlačítko ANC (Cyklus v pořadí)	Vypněte ANC a přejděte do normálního režimu
ANC:	Dvojitým kliknutím na tlačítko ANC přejdete do režimu adaptivního potlačení šumu na bázi umělé inteligence.

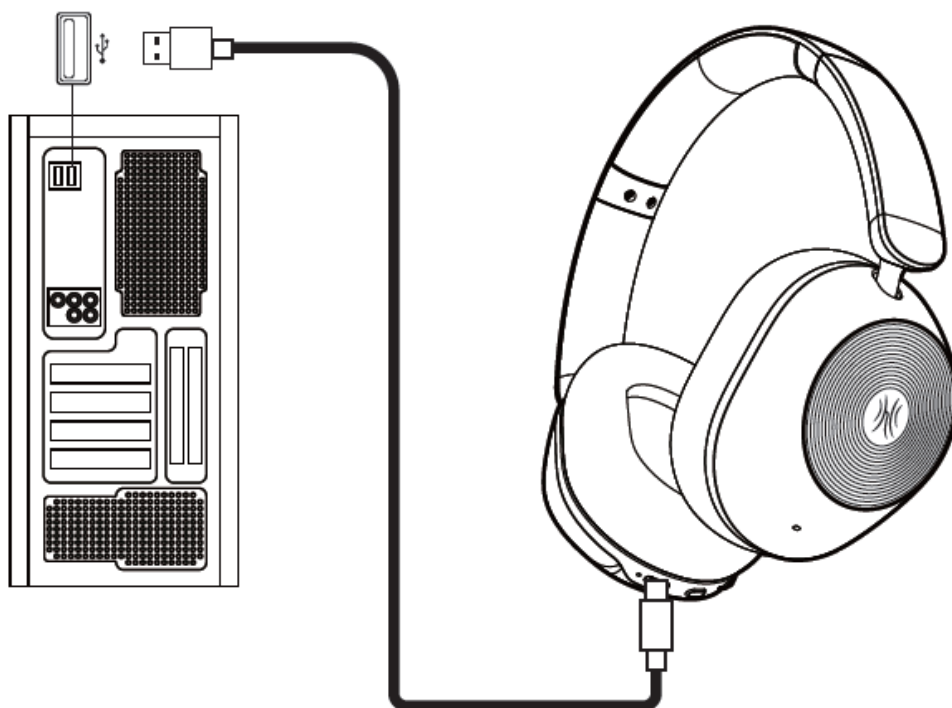

Transparentní režim



Režim ANC



Normální režim



Režim adaptivního potlačení hluku založený na umělé inteligenci



V režimu USB audio podporují sluchátka čtyři režimy: Transparentní režim, režim ANC, normální režim a režim adaptivního potlačení šumu na bázi AI.

Poznámka: Dodaný kabel USB-C podporuje pouze nabíjení. Chcete-li používat všechny čtyři režimy v režimu USB audio, použijte kabel, který podporuje přenos dat.

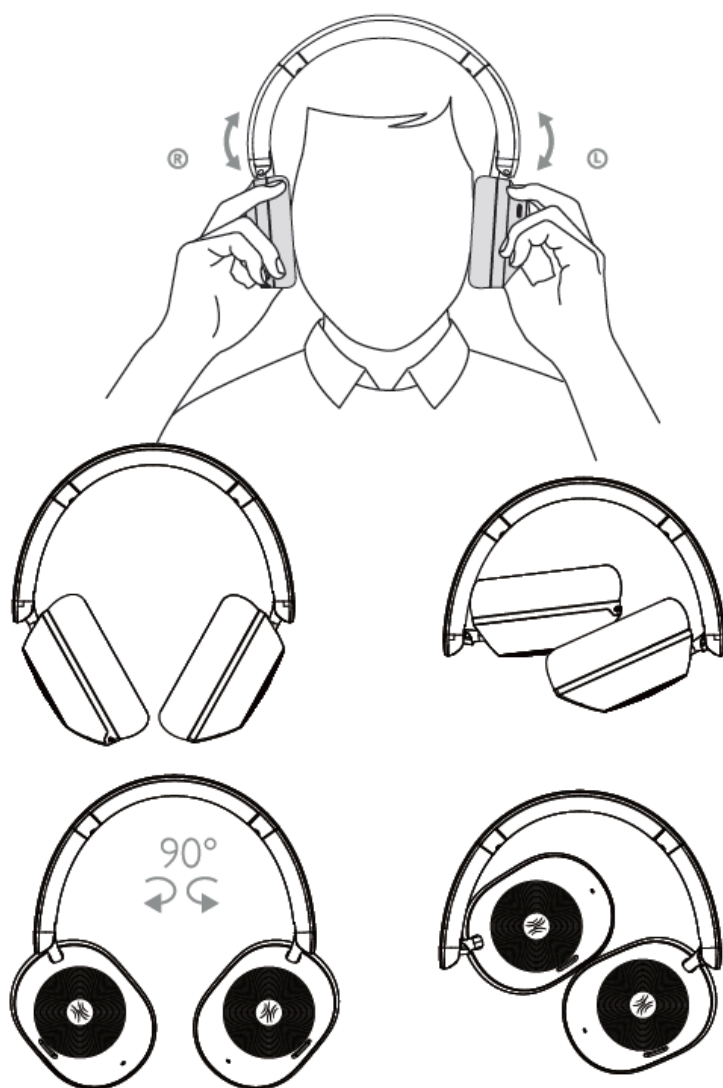

Přenosný design:

1. Sluchátka lze otočit o 90 stupňů.
2. Sluchátka jsou skládací pro snadné přenášení.

Specifikace

Značka	OneOdio
Model	OneOdio A05 Pro
Název produktu	Focus A5
Typ baterie	Polymerní baterie Li-ion
Specifikace baterie	DC 3,7 V, 600 mAh, 2,22 Wh
Teplota nabíjení	0~45 °C
Řidič	40 mm
Verze Bluetooth	5.4
Rozsah přenosu	>10 m
Nabíjecí port	USB-C
Profil Bluetooth	HFP/AVRCP/A2DP/BLE/SPP
Zvuková technologie	AAC/SBC/LDAC
Frekvenční odezva	20 Hz - 40 kHz
Bezdrátové frekvenční pásmo	2402 MHz - 2480 MHz
Vstupní výkon	5 V == 600 mA
Doba nabíjení	≈1.5 h
Hrací doba	≈75 h (ANC OFF) / ≈45 h (ANC ON)
Maximální vysílací výkon	4,64 dBm

Balící seznam

1x sluchátka OneOdio Focus A5 Adaptive Hybrid ANC

1x nabíjecí kabel USB-C

1x nabíjecí kabel USB-C

1x uživatelská příručka

Varování:

Tento výrobek má vestavěnou lithiovou baterii, nevystavujte ji silnému slunečnímu záření a nevhazujte ji do ohně, aby nedošlo k výbuchu.

Nepoužívejte tento výrobek ve vlhkém prostředí.

Výkon dodávaný nabíječkou musí být v rozmezí od min. 0,2 W požadovaného rádiovým zařízením do max. 3 W, aby bylo dosaženo maximální rychlosti nabíjení.



Záruční podmínky

Na nový výrobek zakoupený v prodejní síti Alza.cz se vztahuje záruka 2 roky. V případě potřeby opravy nebo jiného servisu v záruční době se obraťte přímo na prodejce výrobku, je nutné předložit originální doklad o koupi s datem nákupu.

Za rozpor se záručními podmínkami, pro který nelze reklamaci uznat, se považují následující skutečnosti:

- Používání výrobku k jinému účelu, než pro který je výrobek určen, nebo nedodržování pokynů pro údržbu, provoz a servis výrobku.
- Poškození výrobku živelnou pohromou, zásahem neoprávněné osoby nebo mechanicky vinou kupujícího (např. při přepravě, čištění nevhodnými prostředky apod.).
- Přirozené opotřebení a stárnutí spotřebního materiálu nebo součástí během používání (např. baterií atd.).
- Působení nepříznivých vnějších vlivů, jako je sluneční záření a jiné záření nebo elektromagnetické pole, vniknutí kapaliny, vniknutí předmětu, přepětí v síti, elektrostatický výboj (včetně blesku), vadné napájecí nebo vstupní napětí a nevhodná polarita tohoto napětí, chemické procesy, např. použité zdroje atd.
- Pokud někdo provedl úpravy, modifikace, změny konstrukce nebo adaptace za účelem změny nebo rozšíření funkcí výrobku oproti zakoupené konstrukci nebo použití neoriginálních součástí.

EU prohlášení o shodě

Tento výrobek splňuje právní požadavky následujících směrnic Evropské unie EU) 2022/2380.



OEEZ

Tento výrobek nesmí být likvidován jako běžný domovní odpad v souladu se směrnicí EU o odpadních elektrických a elektronických zařízeních (OEEZ - 2012/19/EU). Místo toho musí být vrácen na místo nákupu nebo předán na veřejné sběrné místo recyklovatelného odpadu. Tím, že zajistíte správnou likvidaci tohoto výrobku, pomůžete zabránit možným negativním důsledkům pro životní prostředí a lidské zdraví, které by jinak mohly být způsobeny nevhodným nakládáním s odpadem z tohoto výrobku. Další informace získáte na místním úřadě nebo na nejbližším sběrném místě. Nesprávná likvidace tohoto typu odpadu může mít za následek pokuty v souladu s vnitrostátními předpisy.



Vážený zákazník,

Ďakujeme vám za zakúpenie nášho výrobku. Pred prvým použitím si pozorne prečítajte nasledujúce pokyny a uschovajte si tento návod na použitie pre budúce použitie. Venujte osobitnú pozornosť bezpečnostným pokynom. Ak máte akékoľvek otázky alebo pripomienky týkajúce sa zariadenia, navštívte našu stránku zákazníckej podpory:

www.alza.sk/kontakt.

Dovozca Alza.cz a.s., Jankovcova 1522/53, Holešovice, 170 00 Praha 7, www.alza.cz

Schéma produktu

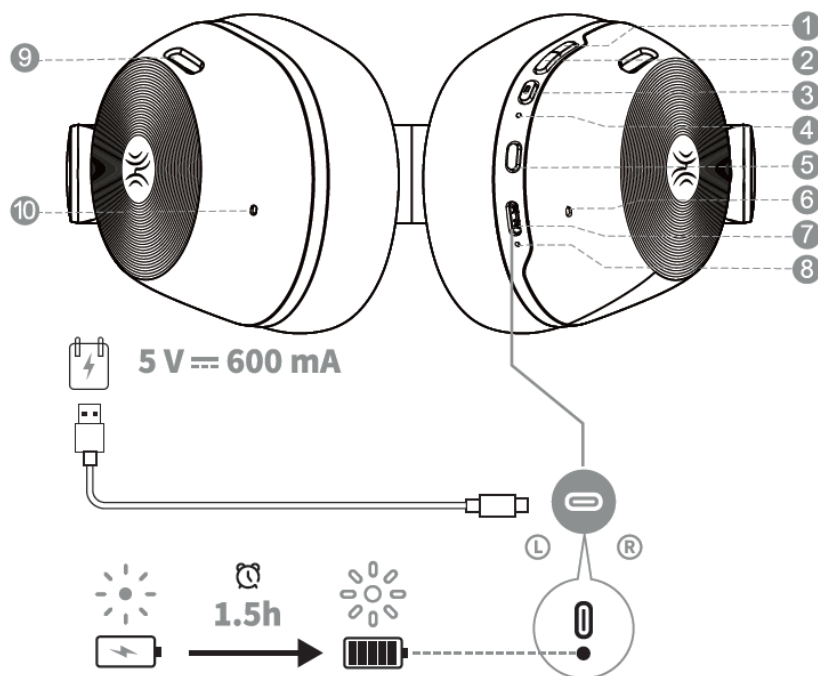

- | | |
|---|---|
| 1. Tlačidlo zvýšenia hlasitosti | 6. Mikrofón s potlačením šumu/vyvolávania |
| 2. Tlačidlo zníženia hlasitosti | 7. Port USB-C (nabíjanie/zvuk) |
| 3. Multifunkčné tlačidlo (MFB) | 8. Kontrolka nabíjania |
| 4. Indikátor Bluetooth | 9. Ventilačný tuningový otvor |
| 5. Tlačidlo aktívneho potlačenia hluku (tlačidlo ANC) | 10. Mikrofón s potlačením hluku |

Pripojenie Bluetooth

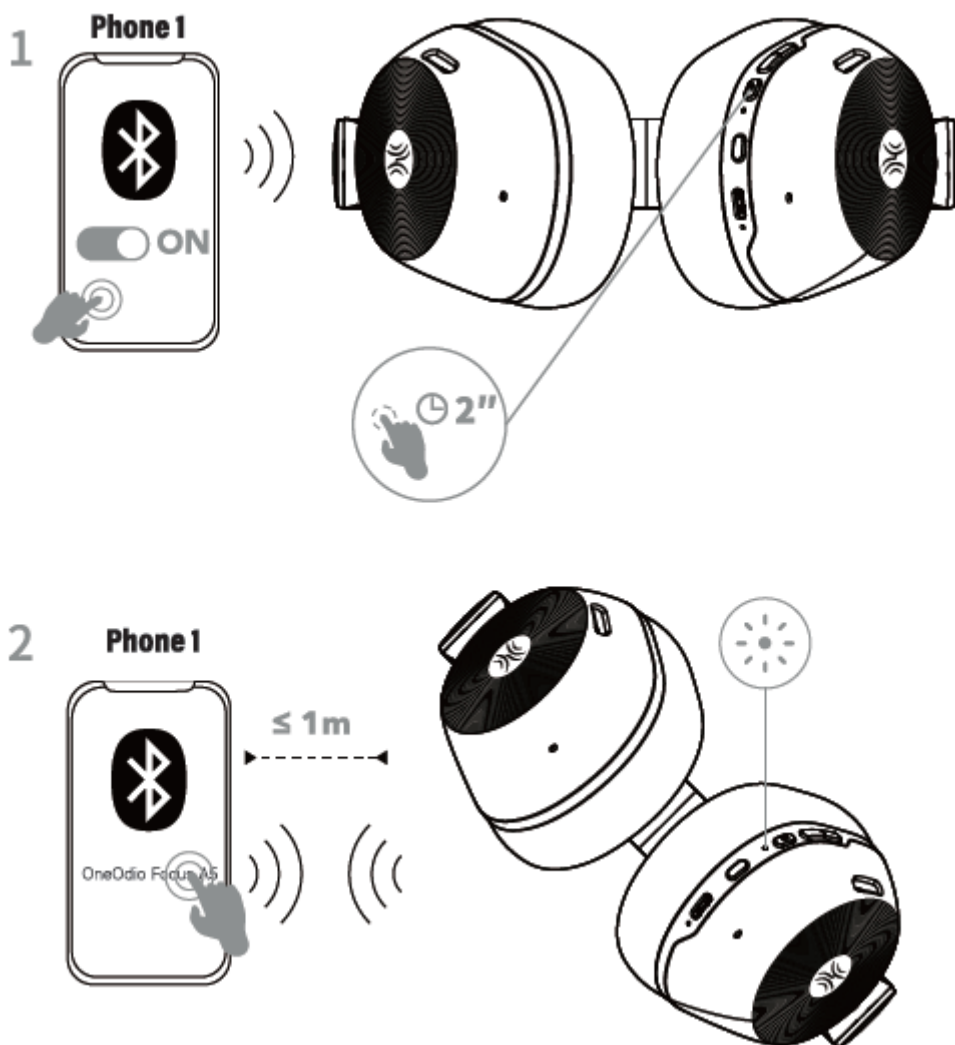

1. Stlačte a podržte MFB na 2 sekundy, aby sa zapol. Slúchadlá automaticky prejdú do režimu párovania. Po rýchlom bliknutí bielej kontrolky vyberte zo zoznamu Bluetooth položku "OneOdio Focus A5", čím sa úspešne spárujete.

Funkcie

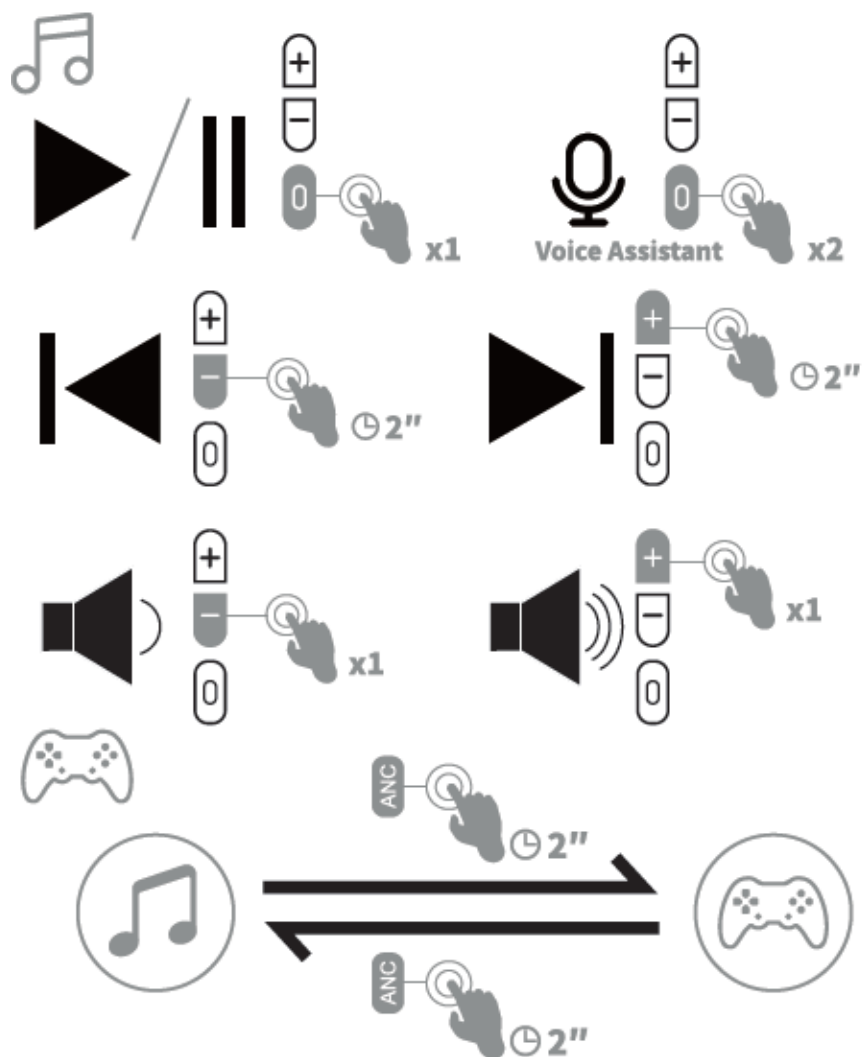

Jedno kliknutie na MFB	Prehrávanie/pauza
Dvakrát kliknite na MFB	Aktivácia hlasového asistenta; opätovným dvojitým kliknutím na MFB hlasového asistenta deaktivujete
Stlačte a podržte tlačidlo zníženia hlasitosti na 2 sekundy	Predchádzajúca skladba
Jedným kliknutím na tlačidlo zníženia hlasitosti	Zníženie hlasitosti
Jedným kliknutím na tlačidlo zvýšenia hlasitosti	Zvýšenie hlasitosti
Stlačte a podržte tlačidlo ANC na 2 sekundy	Prepínanie medzi hudobným a herným režimom

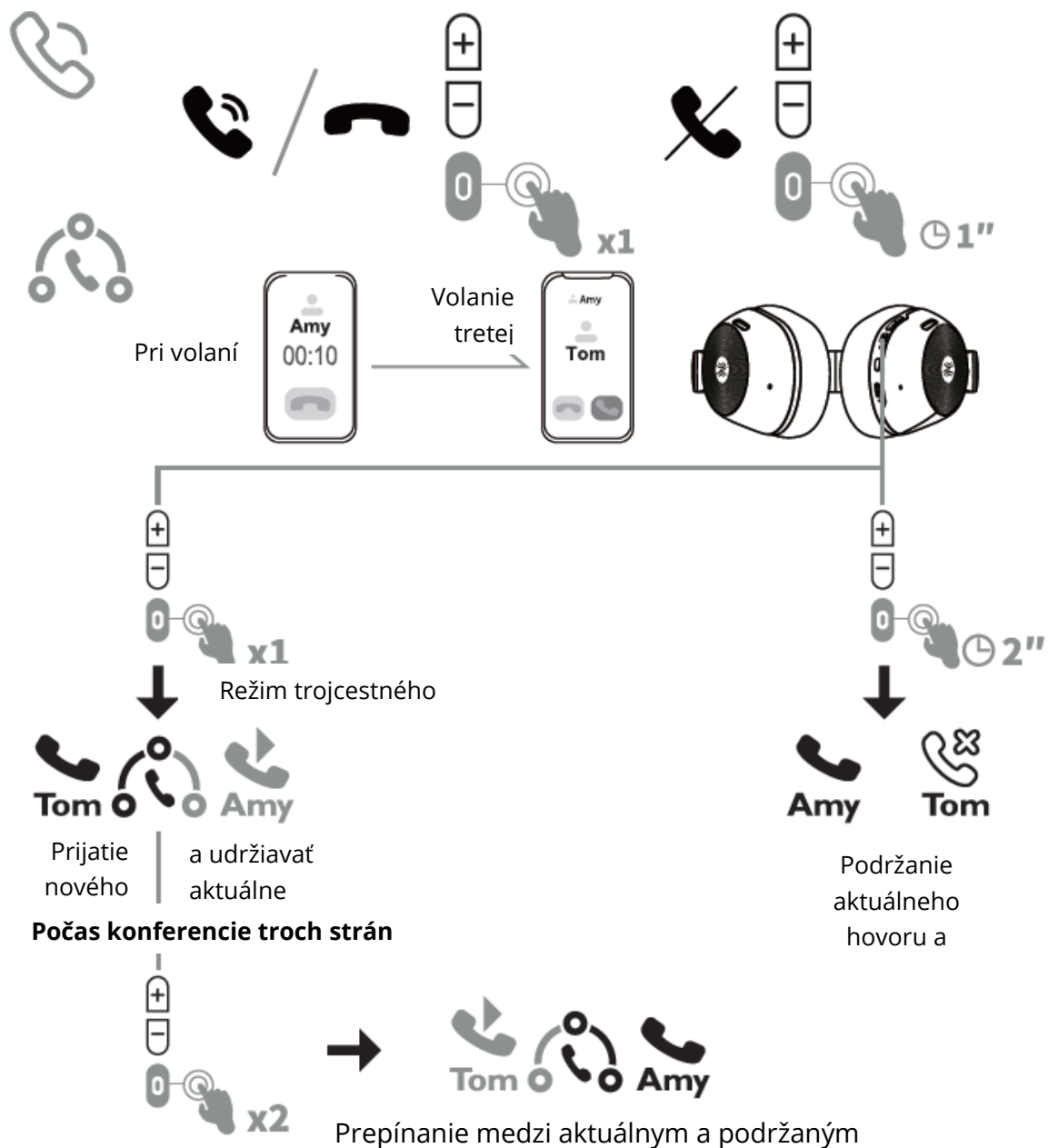

Jedno kliknutie na MFB	Odpoveď/zavesiť
Stlačte a podržte tlačidlo MFB na 1 sekundu	Odmietnutie výzvy
Režim trojcestného hovoru:	
Stlačte a podržte tlačidlo MFB na 2 sekundy	Podržanie aktuálneho hovoru a odmietnutie prichádzajúceho hovoru
Jedno kliknutie na MFB	Prijatie nového hovoru a zachovanie aktuálneho hovoru
Dvokrát kliknite na MFB	Prepínanie medzi aktuálnym a podržaným hovorom

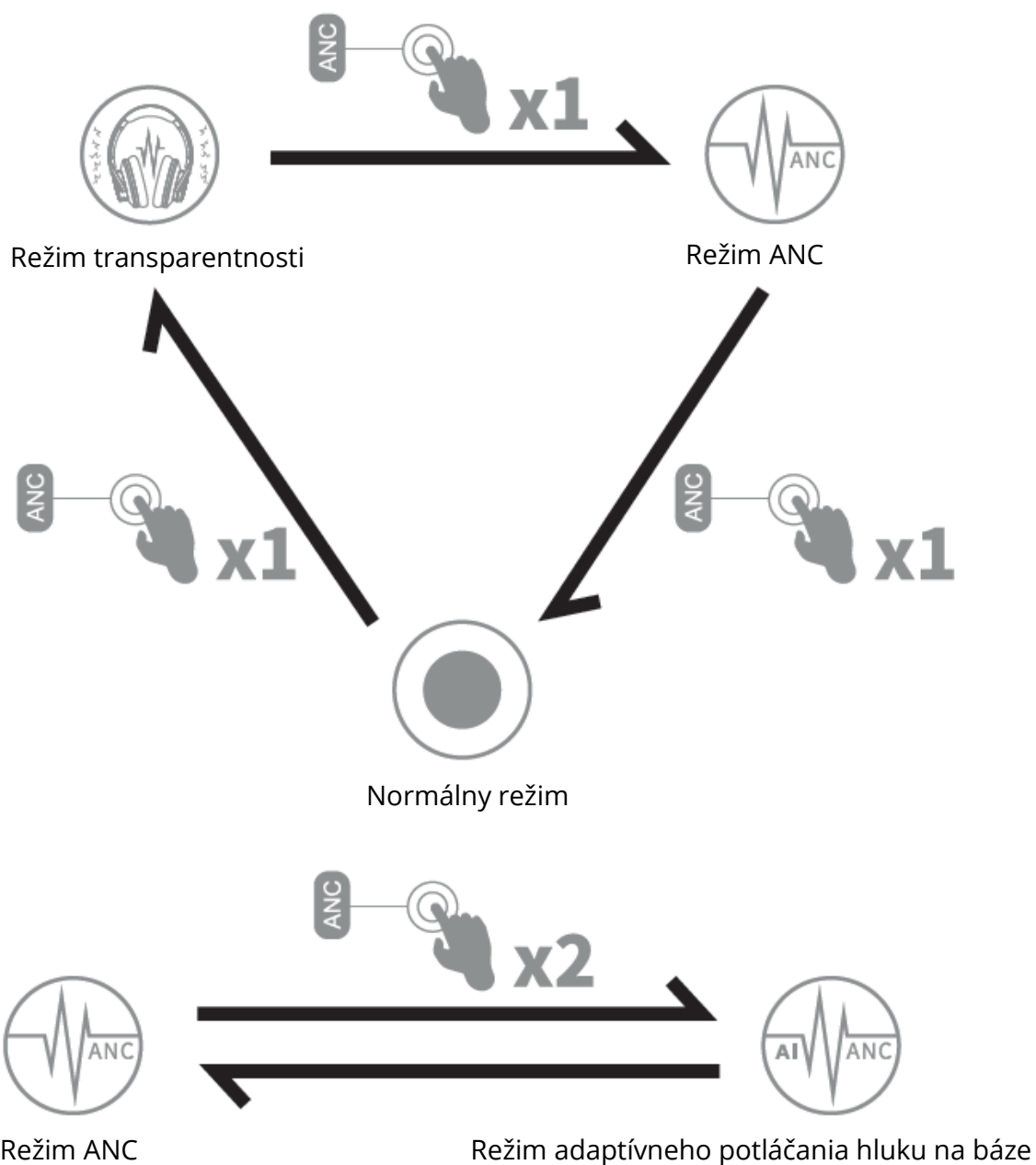

Tlačidlo ANC:

Režim ANC je pri zapnutí predvolene vypnutý.

Jedno kliknutie na tlačidlo ANC	Režim transparentnosti
Opätovné kliknutie na tlačidlo ANC	Režim ANC
Ešte raz kliknite na tlačidlo ANC (Cyklus v poradí)	Vypnite ANC a vstúpte do normálneho režimu
ANC o:	Dvojitým kliknutím na tlačidlo ANC vstúpite do režimu adaptívneho

potlačenia hluku na báze umelej inteligencie

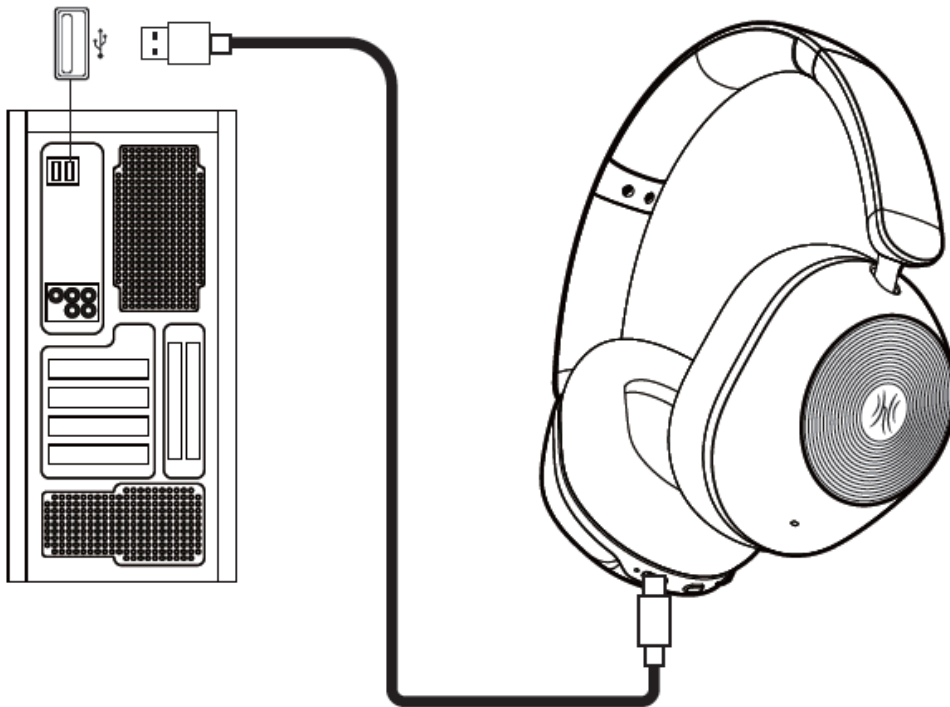

Režim transparentnosti



Režim ANC



Normálny režim



Režim adaptívneho potlačania hluku na báze



V režime USB audio slúchadlá podporujú štyri režimy: Režim transparentnosti, režim ANC, normálny režim a režim adaptívneho potlačania hluku na báze AI.

Poznámka: Dodaný kábel USB-C podporuje iba nabíjanie. Ak chcete používať všetky štyri režimy v režime USB audio, použite kábel, ktorý podporuje prenos dát.

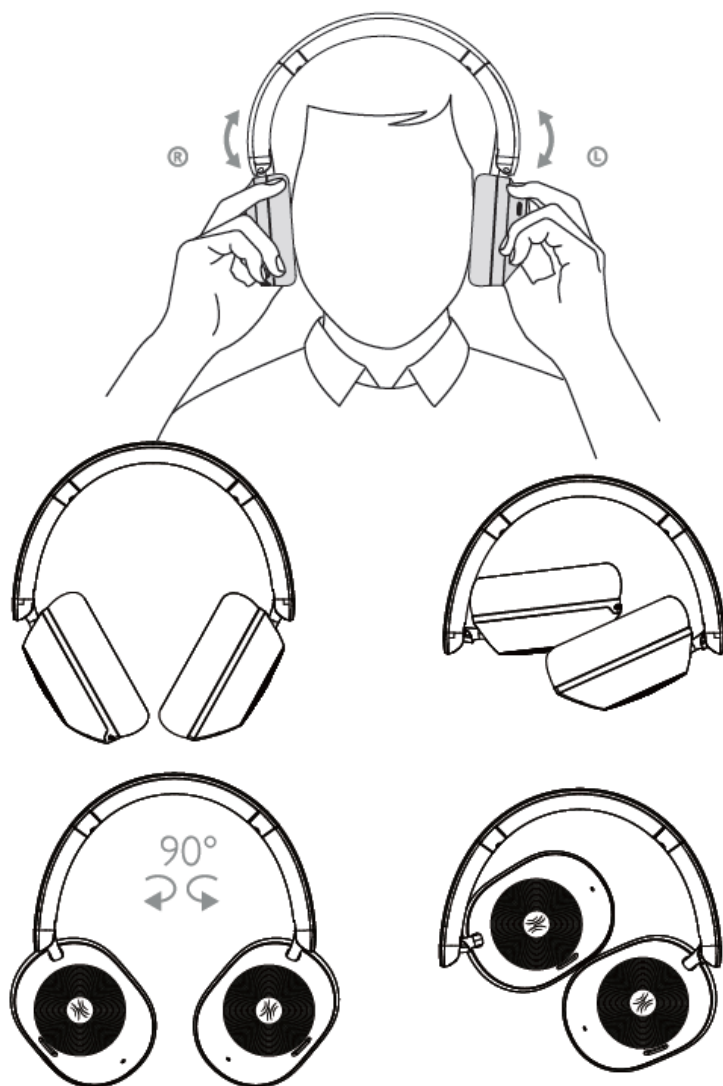

Prenosný dizajn:

1. Slúchadlá možno otočiť o 90 stupňov.
2. Slúchadlá sú skladacie na jednoduché prenášanie.

Špecifikácie

Značka	OneOdio
Model	OneOdio A05 Pro
Názov produktu	Focus A5
Typ batérie	Li-ion polymérová batéria
Špecifikácie batérie	DC 3,7 V, 600 mAh, 2,22 Wh
Teplota nabíjania	0~45 °C
Vodič	40 mm
Verzia Bluetooth	5.4
Rozsah prenosu	>10 m
Nabíjací port	USB-C
Profil Bluetooth	HFP/AVRCP/A2DP/BLE/SPP
Zvuková technológia	AAC/SBC/LDAC
Frekvenčná odozva	20 Hz - 40 kHz
Bezdrôtové frekvenčné pásmo	2402 MHz - 2480 MHz
Vstupný výkon	5 V == 600 mA
Čas nabíjania	≈1.5 h
Hrací čas	≈75 h (ANC OFF) / ≈45 h (ANC ON)
Maximálny vysielač výkon	4,64 dBm

Baliaci zoznam

1x slúchadlá OneOdio Focus A5 Adaptive Hybrid ANC

1x nabíjací kábel USB-C

1x nabíjací kábel USB-C

1x používateľská príručka

Varovanie:

Tento výrobok má zabudovanú lítiovú batériu, nevystavujte výrobok silnému slnečnému žiareniu a nevhadzujte výrobok do ohňa, aby nedošlo k výbuchu.

Nepoužívajte tento výrobok vo vlhkom prostredí.

Výkon dodávaný nabíjačkou musí byť v rozmedzí od min. 0,2 W požadovaného rádiovým zariadením do max. 3 W, aby sa dosiahla maximálna rýchlosť nabíjania.



Záručné podmienky

Na nový výrobok zakúpený v predajnej sieti Alza.cz sa vzťahuje záruka 2 roky. V prípade potreby opravy alebo iných služieb počas záručnej doby sa obráťte priamo na predajcu výrobku, je potrebné predložiť originálny doklad o kúpe s dátumom nákupu.

Za rozpor so záručnými podmienkami, pre ktorý nemožno uznať uplatnenú reklamáciu, sa považujú nasledujúce skutočnosti:

- Používanie výrobku na iné účely, než na ktoré je výrobok určený, alebo nedodržovanie pokynov na údržbu, prevádzku a servis výrobku.
- Poškodenie výrobku živelnou pohromou, zásahom neoprávnenej osoby alebo mechanicky vinou kupujúceho (napr. pri preprave, čistení nevhodnými prostriedkami atď.).
- prirodzené opotrebovanie a starnutie spotrebného materiálu alebo komponentov počas používania (napr. batérie atď.).
- Pôsobenie nepriaznivých vonkajších vplyvov, ako je slnečné žiarenie a iné žiarenie alebo elektromagnetické polia, vniknutie tekutín, vniknutie predmetov, prepätie v sieti, elektrostatické výbojové napätie (vrátane blesku), chybné napájacie alebo vstupné napätie a nevhodná polarita tohto napätia, chemické procesy, ako sú použité napájacie zdroje atď.
- Ak niekto vykonal úpravy, modifikácie, zmeny dizajnu alebo adaptáciu s cieľom zmeniť alebo rozšíriť funkcie výrobku v porovnaní so zakúpeným dizajnom alebo použitím neoriginálnych komponentov.

Vyhlásenie o zhode EÚ

Tento výrobok spĺňa právne požiadavky nasledujúcich smerníc Európskej únie EÚ) 2022/2380.



WEEE

Tento výrobok sa nesmie likvidovať ako bežný domáci odpad v súlade so smernicou EÚ o odpade z elektrických a elektronických zariadení (OEEZ - 2012/19/EÚ). Namiesto toho sa musí vrátiť na miesto nákupu alebo odovzdať na verejnom zbernom mieste recyklovateľného odpadu. Zabezpečením správnej likvidácie tohto výrobku pomôžete predísť možným negatívnym dôsledkom pre životné prostredie a ľudské zdravie, ktoré by inak mohlo spôsobiť nevhodné nakladanie s odpadom z tohto výrobku. Ďalšie informácie získate na miestnom úrade alebo na najbližšom zbernom mieste. Nesprávna likvidácia tohto druhu odpadu môže mať za následok pokuty v súlade s vnútroštátnymi predpismi.

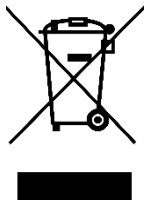

Kedves Vásárló!

Köszönjük, hogy megvásárolta termékünket. Kérjük, hogy az első használat előtt figyelmesen olvassa el az alábbi utasításokat, és őrizze meg ezt a használati útmutatót a későbbi használatra. Fordítson különös figyelmet a biztonsági utasításokra. Ha bármilyen kérdése vagy észrevétele van a készülékkel kapcsolatban, kérjük, látogasson el ügyfélszolgálati oldalunkra: www.alza.hu/kontakt.

Importőr Alza.cz a.s., Jankovcova 1522/53, Holešovice, 170 00 Praha 7, www.alza.cz

Termék diagram

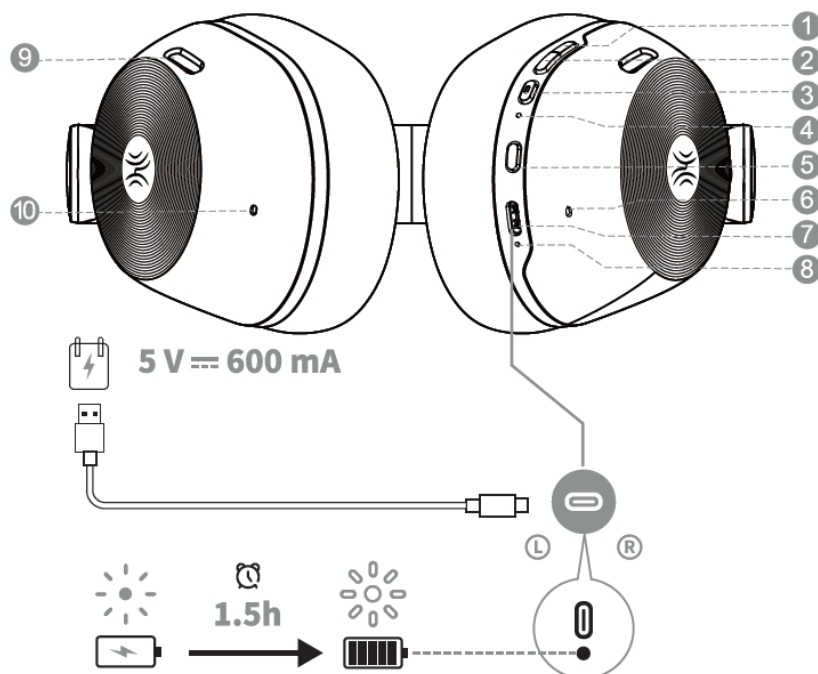

- | | |
|----------------------------------|-----------------------------|
| 1. Hangerő növelő gomb | 6. Zajsűrő/hívás mikrofon |
| 2. Hangerő csökkentő gomb | 7. USB-C port (töltés/hang) |
| 3. Multifunkciós gomb (MFB) | 8. Töltésjelző |
| 4. Bluetooth jelzőfény | 9. Szellőzőnyílás |
| 5. Aktív zajsűrő gomb (ANC gomb) | 10. Zajsűrő mikrofon |

Bluetooth csatlakoztatás

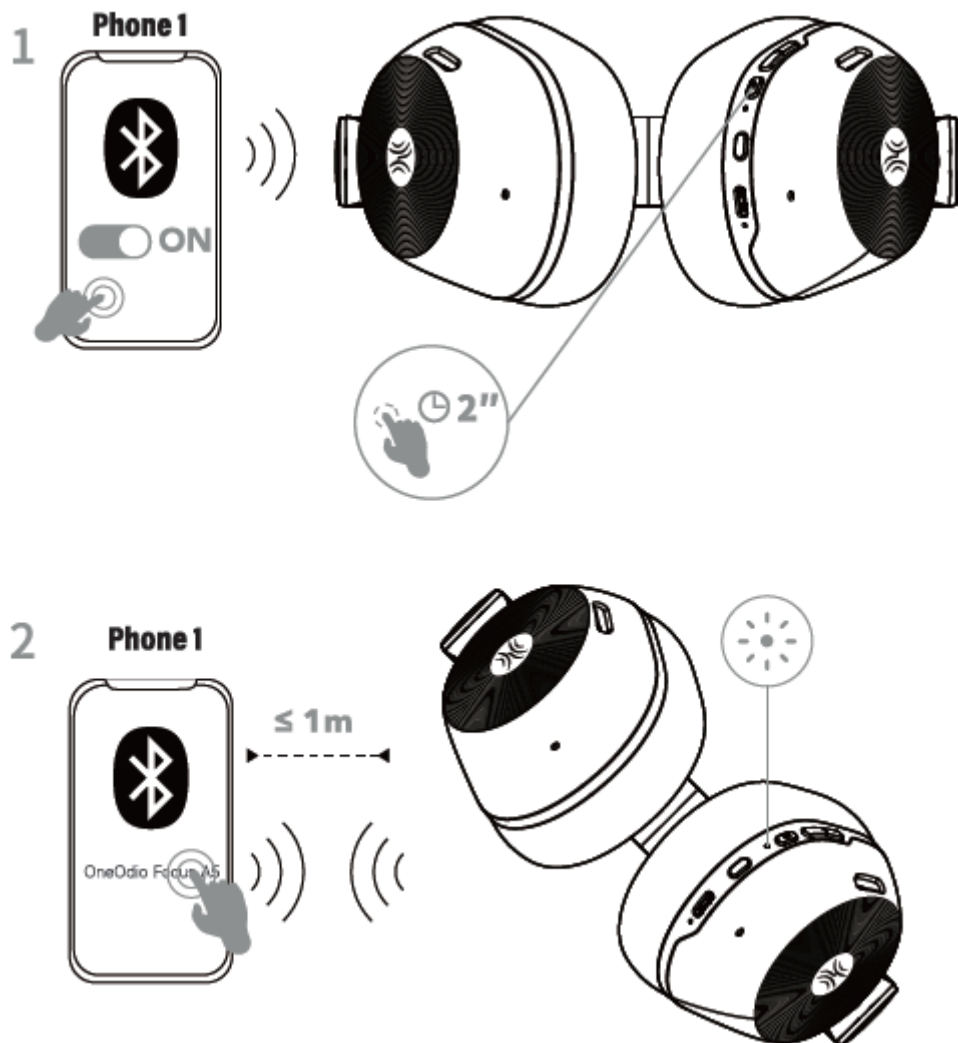

1. Nyomja meg és tartsa lenyomva az MFB gombot 2 másodpercig a bekapcsoláshoz. A fejhallgató automatikusan párosítási módba lép. A fehér jelzőfény gyors villogása után válassza ki a Bluetooth listából a "OneOdio Focus A5" elemet, és párosítsa sikeresen.

Funkciók

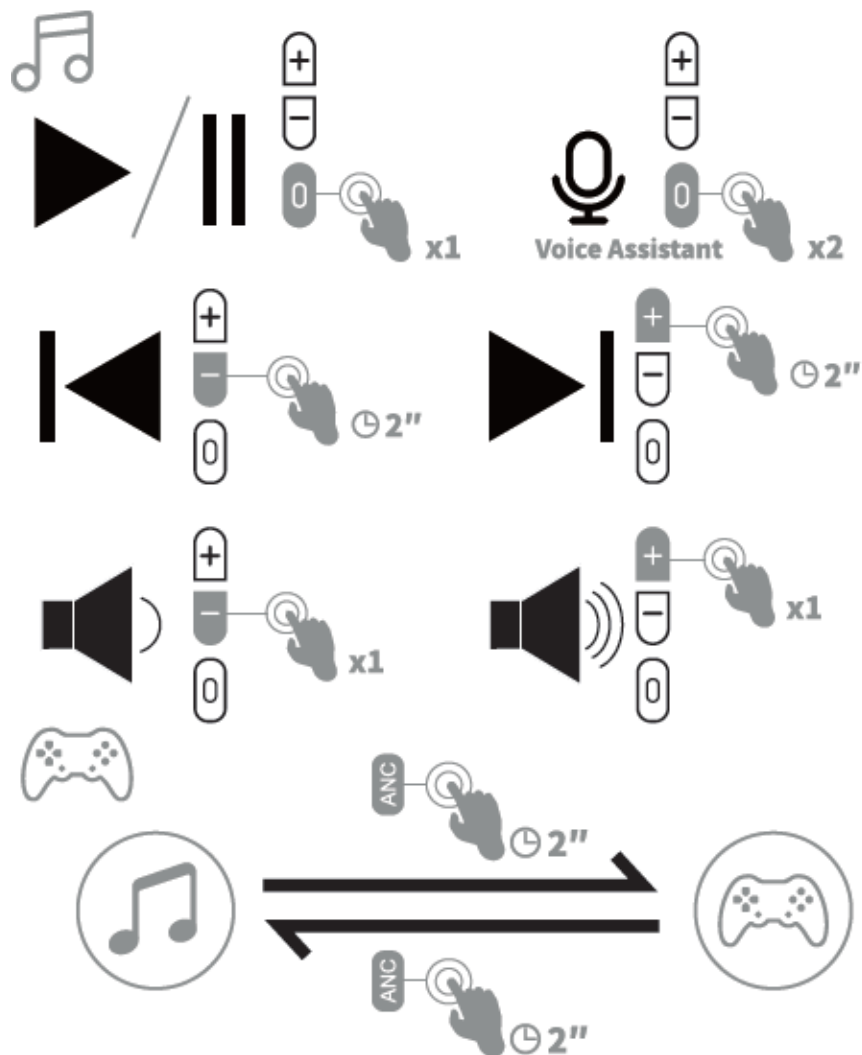

Egyszeri kattintás az MFB-re	Lejátszás/szünet
Dupla kattintás az MFB-re	Aktiválja a hangasszisztent; a hangasszisztens kikapcsolásához kattintson újra duplán az MFB-re.
Nyomja meg és tartsa lenyomva a hangerőszabályzó gombot 2 másodpercig	Előző szám
Egyszeri kattintás a hangerő le gombra	Hangerő csökkentése
Egyszeri kattintás a hangerő fel gombra	Hangerő növelése
Nyomja meg és tartsa lenyomva az ANC gombot 2 másodpercig	Váltás a zene és a játékmód között

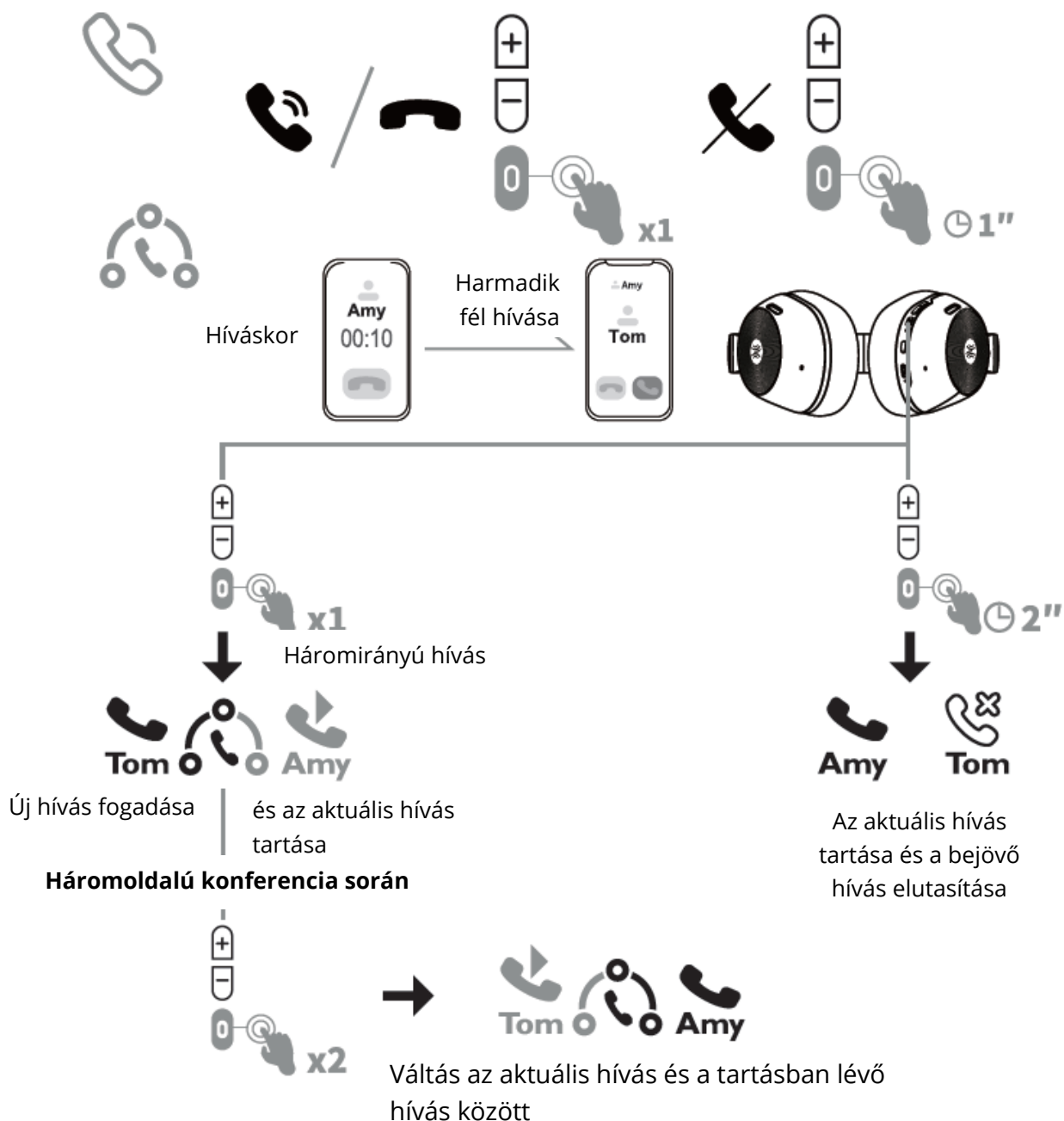

Egyszeri kattintás az MFB-re	Válasz/befejezés
Nyomja meg és tartsa lenyomva az MFB gombot 1 másodpercig	Hívás elutasítása
Háromirányú hívás üzemmód:	
Nyomja meg és tartsa lenyomva az MFB gombot 2 másodpercig	Aktuális hívás tartása és a bejövő hívás elutasítása
Egyszeri kattintás az MFB-re	Új hívás fogadása és az aktuális hívás megtartása
Kattintson duplán az MFB-re	Váltás az aktuális hívás és a tartásban lévő hívás között

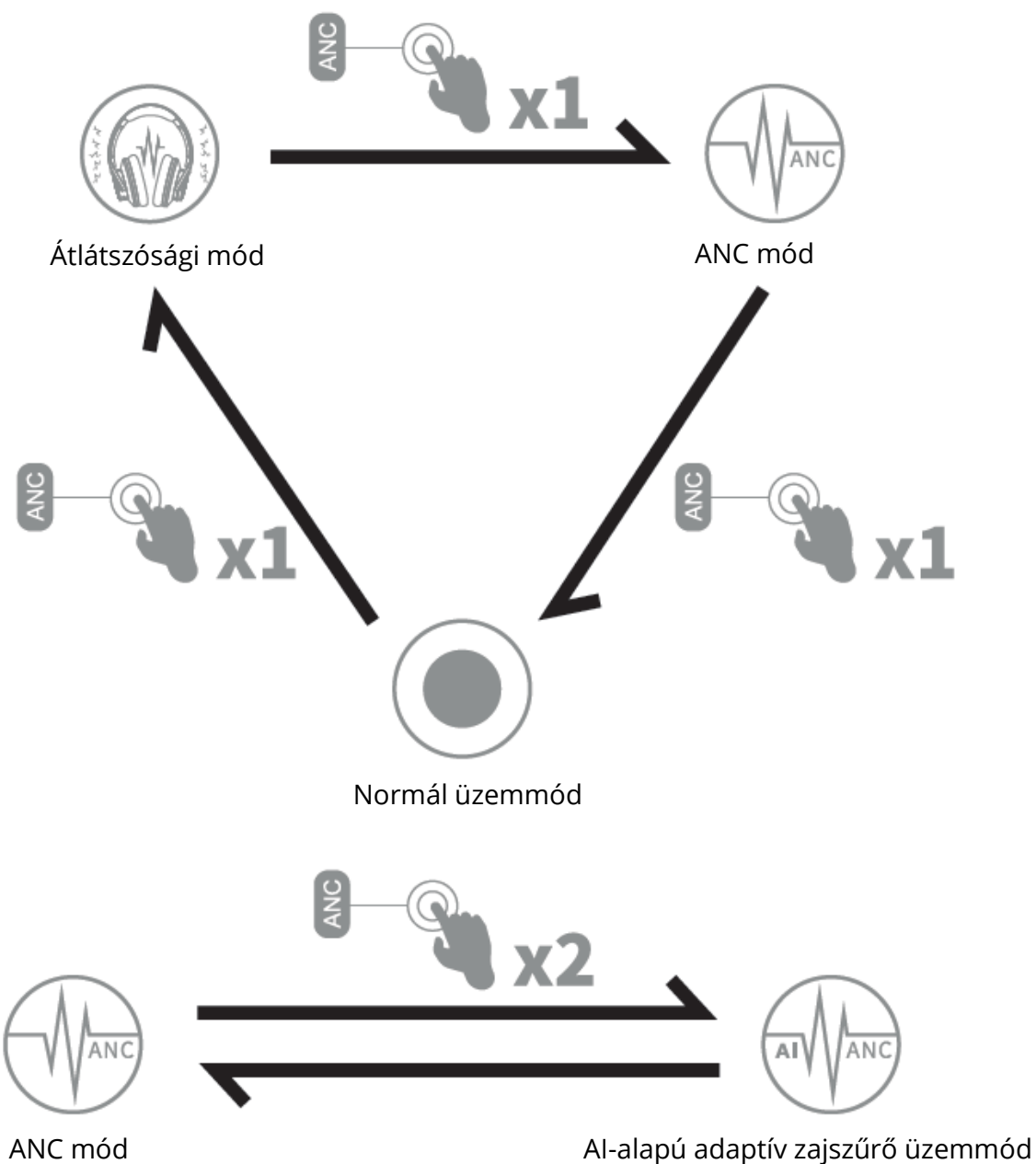

ANC gomb:

Alapértelmezés szerint az ANC mód kikapcsolt állapotban van a bekapcsoláskor.

Egyszeri kattintás az ANC gombra	Átláthatósági mód
Ismételt kattintás az ANC gombra	ANC mód
Kattintson még egyszer az ANC gombra (Ciklus sorrendben)	Kapcsolja ki az ANC-t és váltson normál üzemmódba
ANC:	Kattintson duplán az ANC gombra az AI-alapú adaptív zajszűrés üzemmódba való belépéshez.

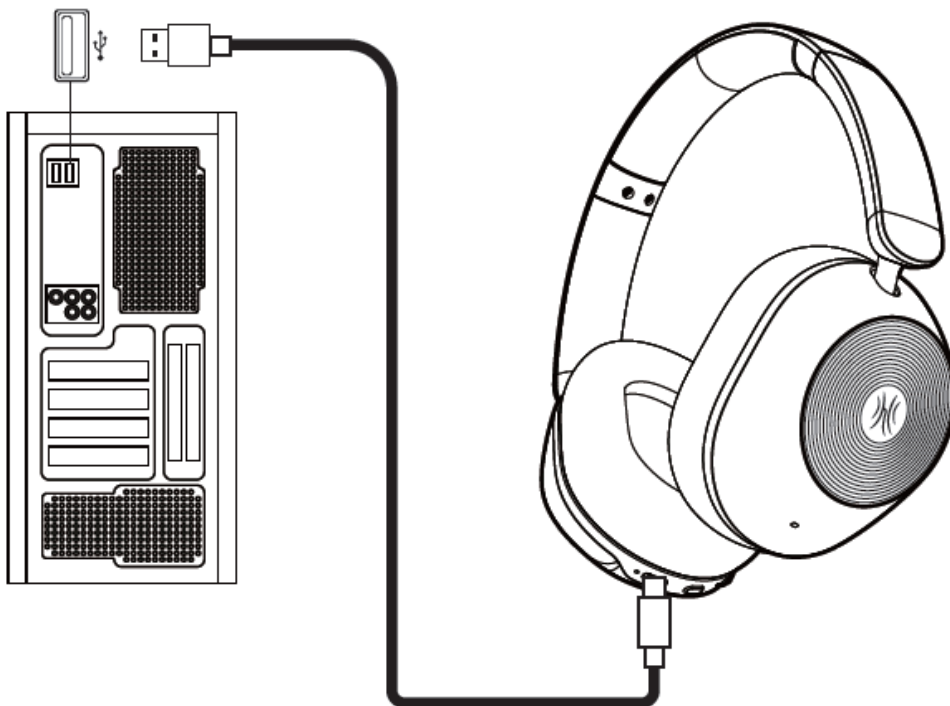

Átlátszósági mód



ANC mód



Normál üzemmód



AI-alapú adaptív zajszűrő üzemmód



USB audio üzemmódban a fejhallgató négy üzemmódot támogat: ANC mód, Normál mód és AI-alapú adaptív zajszűrő mód.

Megjegyzés: A mellékelt USB-C kábel csak töltésre alkalmas. Az USB audio módban mind a négy mód használatához használjon adatátvitelt támogató kábelt.

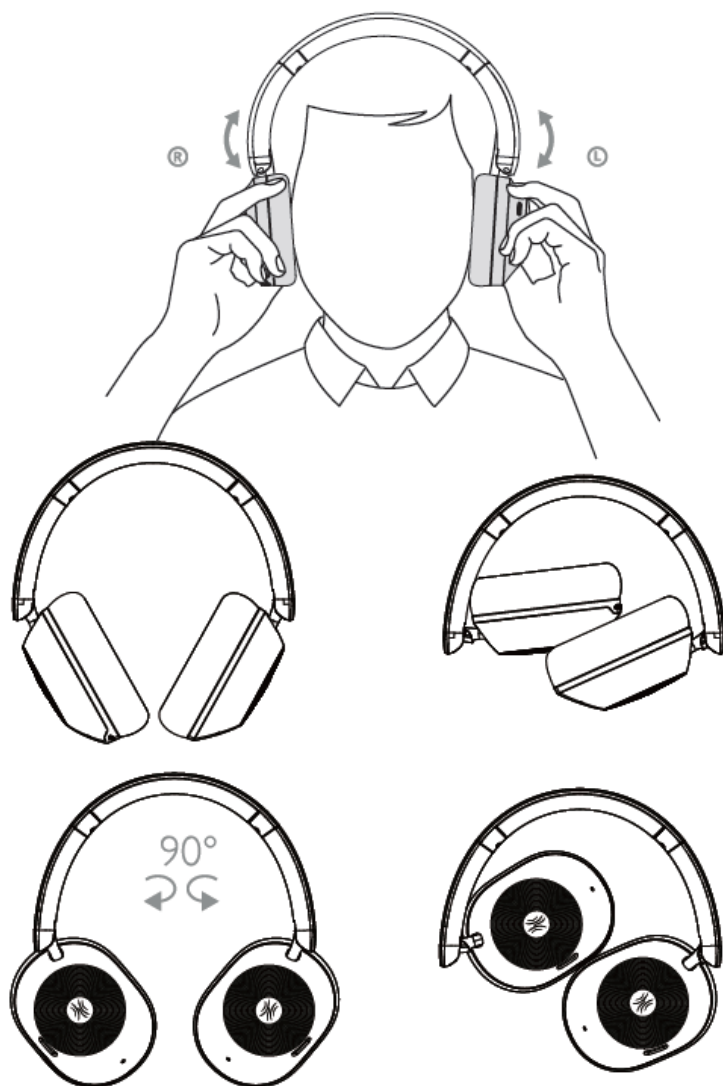

Hordozható kialakítás:

1. A fejhallgató 90 fokban elforgatható.
2. A fejhallgató összehajtható a könnyű hordozás érdekében.

Műszaki adatok

Márka	OneOdio
Modell	OneOdio A05 Pro
Termék neve	Focus A5
Akkumulátor típusa	Li-ion polimer akkumulátor
Akkumulátor specifikációk	DC 3,7 V, 600 mAh, 2,22 Wh
Töltési hőmérséklet	0~45 °C
Meghajtó	40 mm
Bluetooth verzió	5.4
Átviteli tartomány	>10 m
Töltőport	USB-C
Bluetooth profil	HFP/AVRCP/A2DP/BLE/SPP
Hangtechnológia	AAC/SBC/LDAC
Frekvencia válasz	20 Hz - 40 kHz
Vezeték nélküli frekvenciasáv	2402 MHz - 2480 MHz
Bemeneti teljesítmény	5 V == 600 mA
Töltési idő	≈1.5 h
Játékidő	≈75 h (ANC OFF) / ≈45 h (ANC ON)
Maximális adóteljesítmény	4,64 dBm

Csomagolási lista

1x OneOdio Focus A5 Adaptive Hybrid ANC fejhallgató

1x USB-C töltőkábel

1x USB-C töltőkábel

1x felhasználói kézikönyv

Figyelmeztetés:

Ez a termék beépített lítium akkumulátorral rendelkezik, ne tegye ki a terméket erős napfénynek, és ne dobja a terméket a tűzbe a robbanás elkerülése érdekében.

Ne használja ezt a terméket nedves környezetben.

A töltő által leadott teljesítménynek a rádióberendezés által igényelt min. 0,2 watt és max. 3 watt között kell lennie a maximális töltési sebesség eléréséhez.



Garanciális feltételek

Az Alza.cz értékesítési hálózatában vásárolt új termékre 2 év garancia vonatkozik. Ha a garanciális időszak alatt javításra vagy egyéb szolgáltatásra van szüksége, forduljon közvetlenül a termék eladójához, a vásárlás dátumával ellátott eredeti vásárlási bizonylatot kell bemutatnia.

Az alábbiak a jótállási feltételekkel való ellentétnek minősülnek, amelyek miatt az igényelt követelés nem ismerhető el:

- A terméknek a termék rendeltetésétől eltérő célra történő használata, vagy a termék karbantartására, üzemeltetésére és szervizelésére vonatkozó utasítások be nem tartása.
- A termék természeti katasztrófa, illetéktelen személy beavatkozása vagy a vevő hibájából bekövetkezett mechanikai sérülése (pl. szállítás, nem megfelelő eszközökkel történő tisztítás stb. során).
- A fogyóeszközök vagy alkatrészek természetes elhasználódása és öregedése a használat során (pl. akkumulátorok stb.).
- Káros külső hatásoknak való kitettség, például napfény és egyéb sugárzás vagy elektromágneses mezők, folyadék behatolása, tárgyak behatolása, hálózati túlfeszültség, elektrosztatikus kisülési feszültség (beleértve a villámlást), hibás táp- vagy bemeneti feszültség és e feszültség nem megfelelő polaritása, kémiai folyamatok, például használt tápegységek stb.
- Ha valaki a termék funkcióinak megváltoztatása vagy bővítése érdekében a megvásárolt konstrukcióhoz képest módosításokat, átalakításokat, változtatásokat végzett a konstrukción vagy adaptációt végzett, vagy nem eredeti alkatrészeket használt.

EU-megfelelőségi nyilatkozat

Ez a termék megfelel a következő európai uniós irányelv(ek) (EU) 2022/2380 jogi követelményeinek.



WEEE

Ezt a terméket nem szabad normál háztartási hulladékként ártalmatlanítani az elektromos és elektronikus berendezések hulladékairól szóló uniós irányelvnek (WEEE - 2012/19/EU) megfelelően. Ehelyett vissza kell juttatni a vásárlás helyére, vagy át kell adni az újrahasznosítható hulladékok nyilvános gyűjtőhelyén. Azzal, hogy gondoskodik a termék megfelelő ártalmatlanításáról, segít megelőzni a környezetre és az emberi egészségre gyakorolt lehetséges negatív következményeket, amelyeket egyébként a termék nem megfelelő hulladékkezelése okozhatna. További részletekért forduljon a helyi hatósághoz vagy a legközelebbi gyűjtőponthoz. Az ilyen típusú hulladék nem megfelelő ártalmatlanítása a nemzeti előírásoknak megfelelően pénzbírságot vonhat maga után.



Sehr geehrter Kunde,

vielen Dank für den Kauf unseres Produkts. Bitte lesen Sie die folgenden Anweisungen vor dem ersten Gebrauch sorgfältig durch und bewahren Sie diese Bedienungsanleitung zum späteren Nachschlagen auf. Beachten Sie insbesondere die Sicherheitshinweise. Wenn Sie Fragen oder Kommentare zum Gerät haben, wenden Sie sich bitte an den Kundenservice: www.alza.de/kontakt, www.alza.at/kontakt

Lieferant Alza.cz a.s., Jankovcova 1522/53, Holešovice, 170 00 Prag 7, www.alza.cz

Produkt-Diagramm

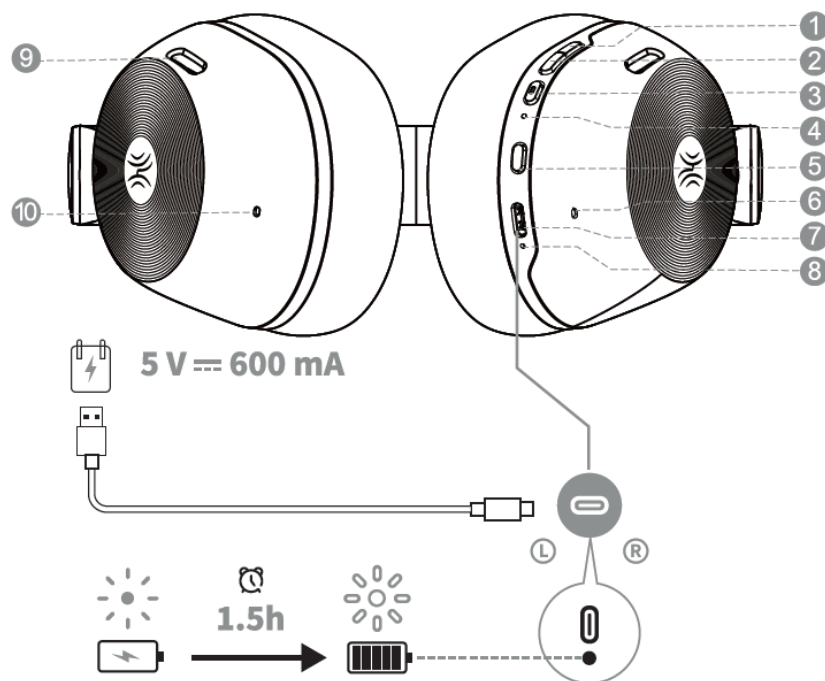

- | | |
|---|--------------------------------------|
| 1. Lautstärke erhöhen | 6. Rauschunterdrückung/Rufmikrofon |
| 2. Lautstärke verringern | 7. USB-C-Anschluss (Aufladen/Audio) |
| 3. Multifunktionstaste (MFB) | 8. Ladekontrollleuchte |
| 4. Bluetooth-Anzeigeleuchte | 9. Entlüftungsbohrung |
| 5. Taste für aktive Geräuschunterdrückung (ANC-Taste) | 10. Mikrofon mit Rauschunterdrückung |

Bluetooth-Verbindung

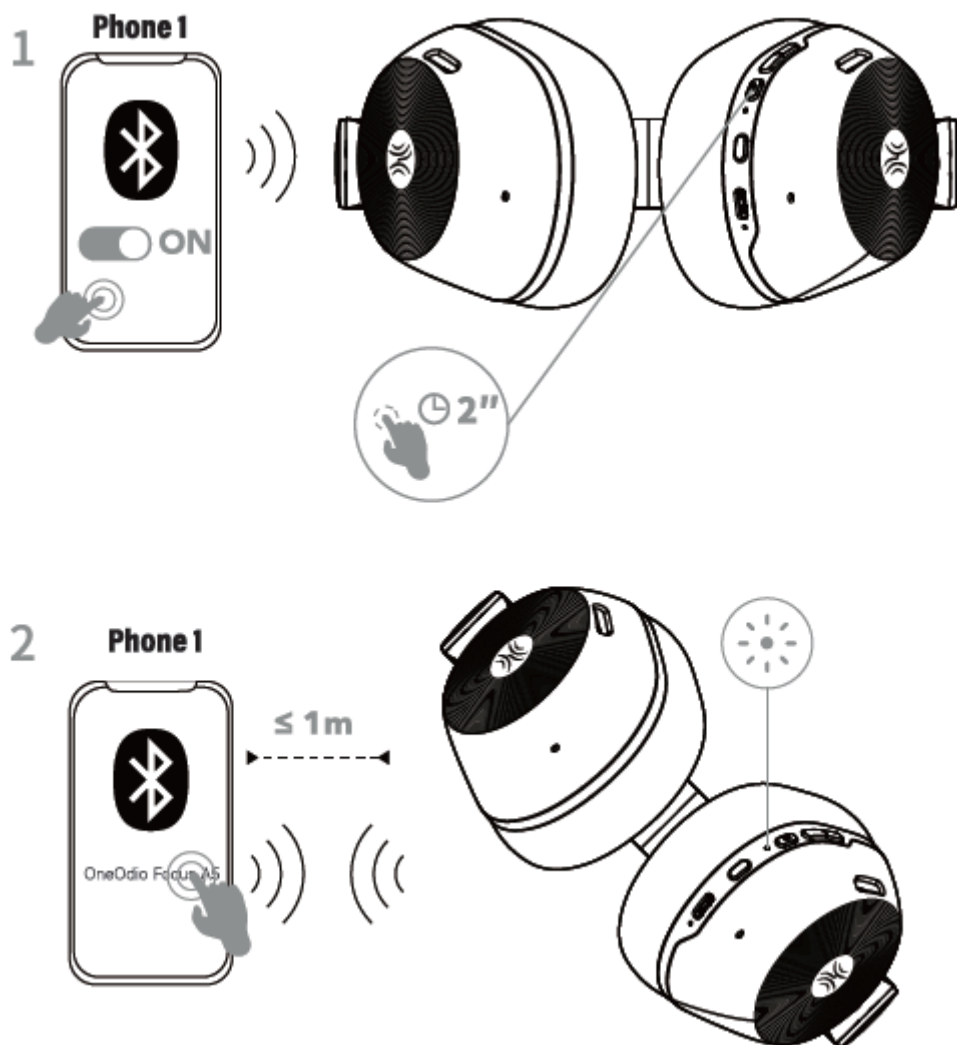

1. Halten Sie die MFB 2 Sekunden lang gedrückt, um sie einzuschalten. Der Kopfhörer wechselt automatisch in den Kopplungsmodus. Wenn die weiße Anzeigeleuchte schnell blinkt, wählen Sie "OneOdio Focus A5" aus der Bluetooth-Liste aus, um die Kopplung erfolgreich durchzuführen.

Funktionen

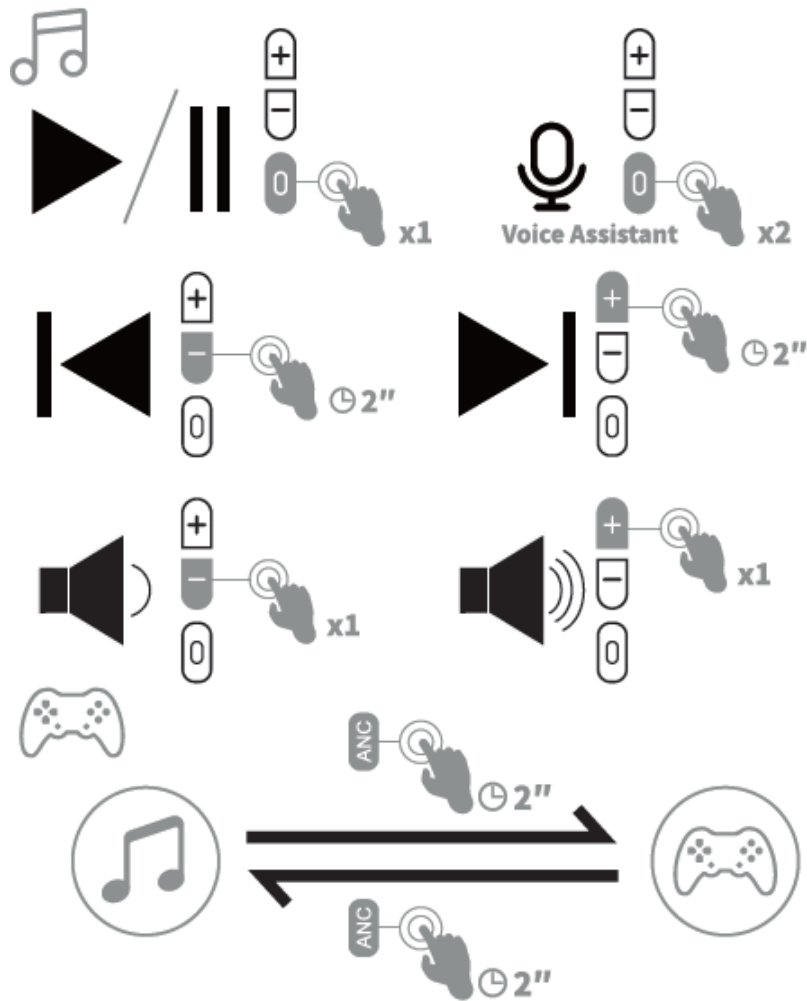

Einfacher Klick auf MFB	Wiedergabe/Pause
Doppelklick auf MFB	Aktivieren Sie den Sprachassistenten; doppelklicken Sie erneut auf den MFB, um den Sprachassistenten zu deaktivieren
Halten Sie die Taste zum Verringern der Lautstärke 2 Sekunden lang gedrückt.	Vorheriger Titel
Klicken Sie einmal auf die Taste zum Verringern der Lautstärke	Lautstärke verringern
Einfacher Klick auf die Taste zum Erhöhen der Lautstärke	Lautstärke erhöhen
Drücken und halten Sie die ANC-Taste 2 Sekunden lang	Umschalten zwischen Musik- und Spielmodus

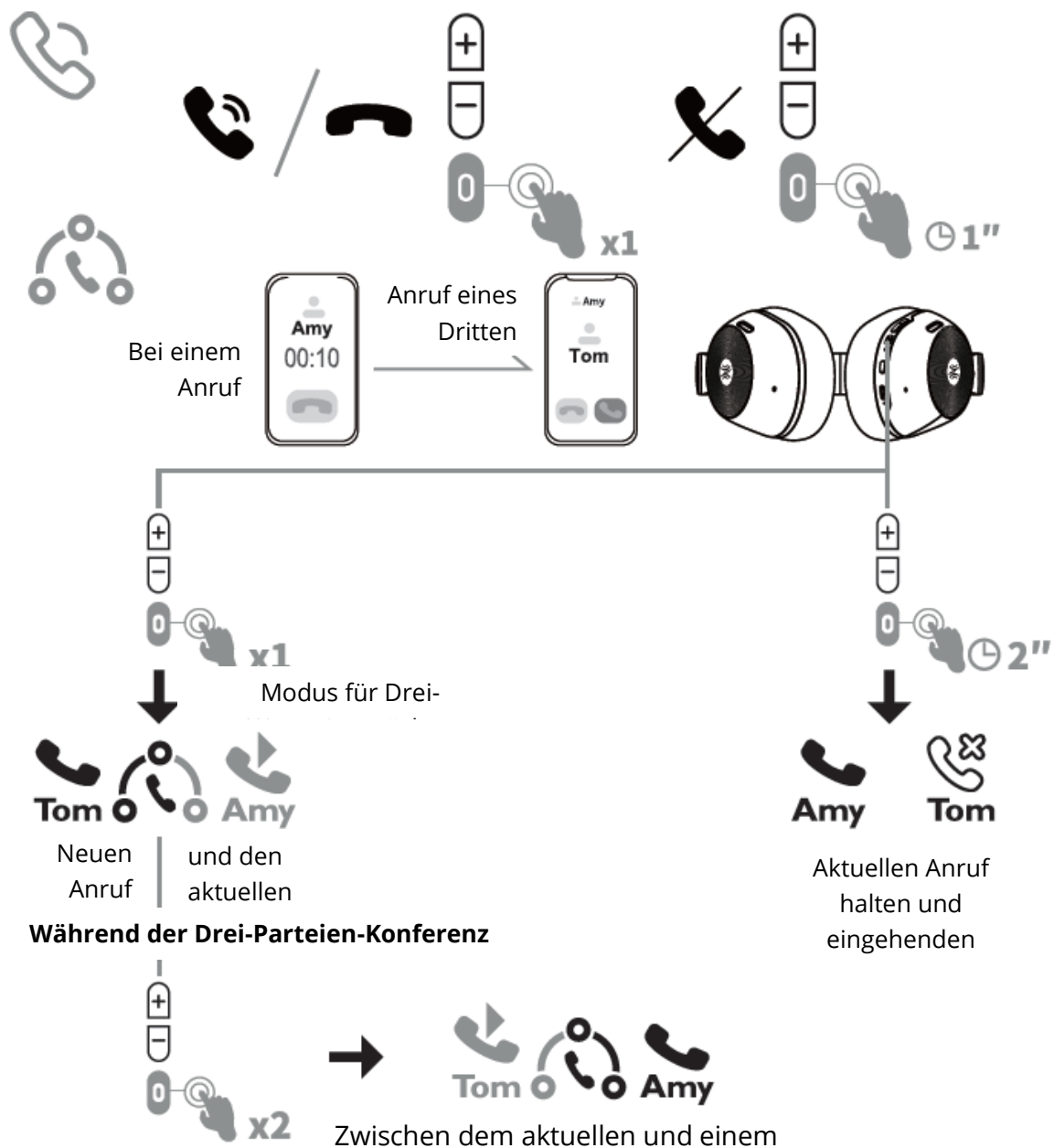

Einfacher Klick auf MFB	Antwort/aufgehängt
Drücken und halten Sie MFB für 1 Sekunde	Anruf ablehnen
Modus für Drei-Wege-Gespräche:	
Drücken und halten Sie MFB für 2 Sekunden	Aktuellen Anruf halten und eingehenden Anruf abweisen
Einfacher Klick auf MFB	Neuen Anruf annehmen und laufenden Anruf aufrechterhalten
Doppelklick auf MFB	Zwischen dem aktuellen und einem gehaltenen Anruf wechseln

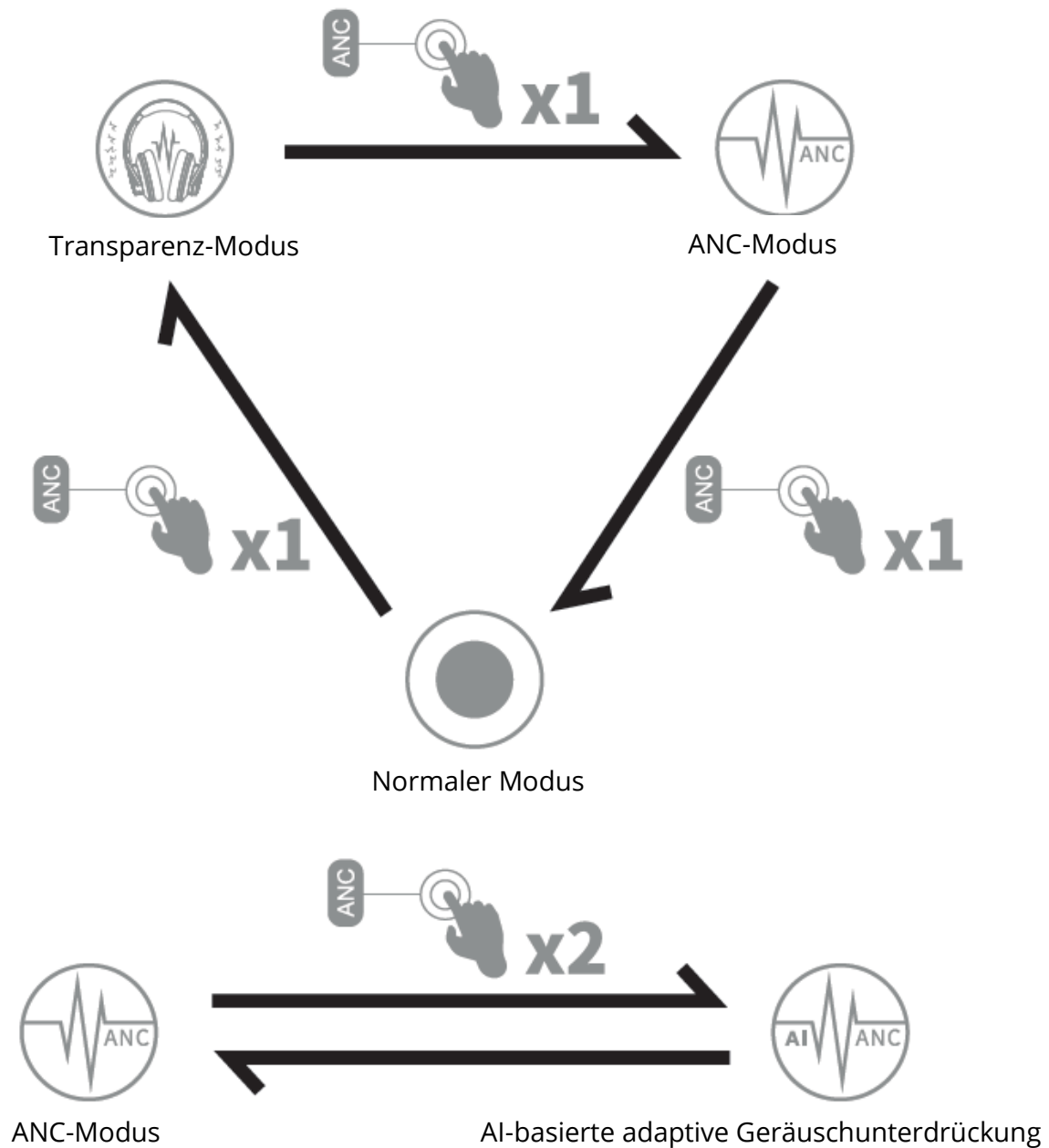

ANC-Taste:

Der ANC-Modus ist beim Einschalten standardmäßig ausgeschaltet.

Klicken Sie einfach auf die ANC-Taste	Transparenz-Modus
Klicken Sie erneut auf die Schaltfläche ANC	ANC-Modus
Klicken Sie ein weiteres Mal auf die ANC-Taste (Zyklus in Folge)	ANC ausschalten und in den normalen Modus wechseln

ANC an:

Doppelklicken Sie auf die ANC-Schaltfläche, um den AI-basierten Modus der adaptiven Geräuschunterdrückung aufzurufen.

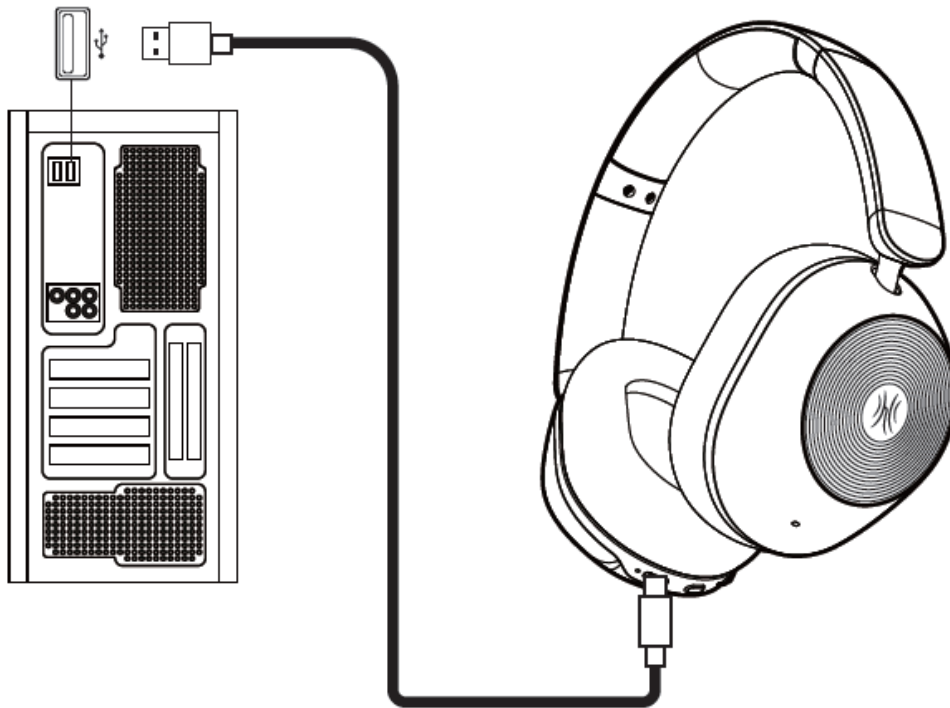

Transparenz-Modus



ANC-Modus



Normaler Modus



AI-basierte adaptive Geräuschunterdrückung

Im USB-Audiomodus unterstützt der Kopfhörer vier Modi: Transparenzmodus, ANC-Modus, Normalmodus und AI-Based Adaptive Noise Cancellation-Modus.

Hinweis: Das mitgelieferte USB-C-Kabel unterstützt nur das Laden. Um alle vier Modi im USB-Audiomodus zu nutzen, verwenden Sie bitte ein Kabel, das die Datenübertragung unterstützt.

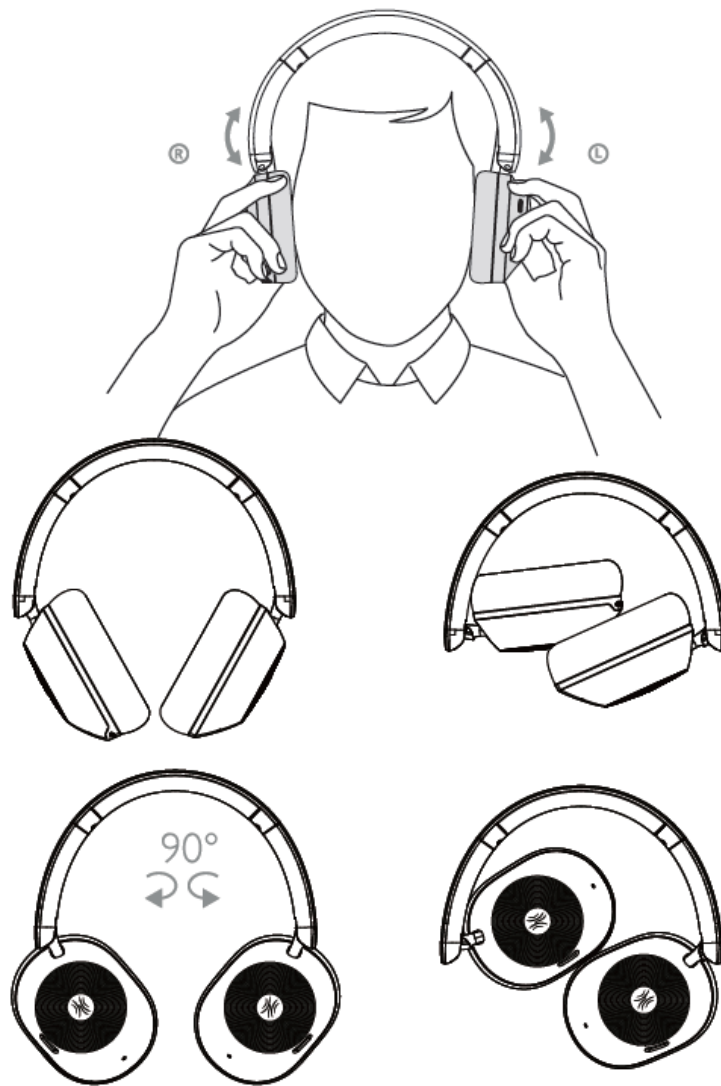

Tragbares Design:

1. Der Kopfhörer kann um 90 Grad gedreht werden.
2. Die Kopfhörer sind faltbar für den einfachen Transport.

Spezifikationen

Marke	OneOdio
Modell	OneOdio A05 Pro
Produktname	Schwerpunkt A5
Akku-Typ	Li-Ion-Polymer-Akku
Batterie-Spezifikationen	DC 3,7 V, 600 mAh, 2,22 Wh
Ladetemperatur	0~45 °C
Treiber	40 mm
Bluetooth-Version	5.4
Übertragungsbereich	>10 m
Ladeanschluss	USB-C
Bluetooth-Profil	HFP/AVRCP/A2DP/BLE/SPP
Audiotechnik	AAC/SBC/LDAC
Frequenzgang	20 Hz - 40 kHz
Drahtloses Frequenzband	2402 MHz - 2480 MHz
Eingangsleistung	5 V == 600 mA
Aufladezeit	≈1.5 h
Spielzeit	≈75 h (ANC AUS) / ≈45 h (ANC EIN)
Maximale Sendeleistung	4,64 dBm

Packungsinhalt

1x OneOdio Focus A5 Adaptiver Hybrid ANC-Kopfhörer

1x USB-C-Ladekabel

1x USB-C-Ladekabel

1x Benutzerhandbuch

Warnung:

Dieses Produkt hat eine eingebaute Lithium-Batterie. Bitte setzen Sie das Produkt nicht starker Sonneneinstrahlung aus und werfen Sie es nicht ins Feuer, um eine Explosion zu vermeiden.

Verwenden Sie dieses Produkt nicht in einer feuchten Umgebung.

Die vom Ladegerät gelieferte Leistung muss zwischen mindestens 0,2 Watt, die das Funkgerät benötigt, und maximal 3 Watt liegen, um die maximale Ladegeschwindigkeit zu erreichen.



Garantiebedingungen

Auf ein neues Produkt, das im Vertriebsnetz von Alza gekauft wurde, wird eine Garantie von 2 Jahren gewährt. Wenn Sie während der Garantiezeit eine Reparatur oder andere Dienstleistungen benötigen, wenden Sie sich direkt an den Produktverkäufer. Sie müssen den Originalkaufbeleg mit dem Kaufdatum vorlegen.

Als Widerspruch zu den Garantiebedingungen, für die der geltend gemachte Anspruch nicht anerkannt werden kann, gelten:

- Verwendung des Produkts für einen anderen Zweck als den, für den das Produkt bestimmt ist, oder Nichtbeachtung der Anweisungen für Wartung, Betrieb und Service des Produkts.
- Beschädigung des Produkts durch Naturkatastrophe, Eingriff einer unbefugten Person oder mechanisch durch Verschulden des Käufers (z. B. beim Transport, Reinigung mit unsachgemäßen Mitteln usw.).
- Natürlicher Verschleiß und Alterung von Verbrauchsmaterialien oder Komponenten während des Gebrauchs (wie Batterien usw.).
- Exposition gegenüber nachteiligen äußeren Einflüssen wie Sonnenlicht und anderen Strahlungen oder elektromagnetischen Feldern, Eindringen von Flüssigkeiten, Eindringen von Gegenständen, Netzüberspannung, elektrostatische Entladungsspannung (einschließlich Blitzschlag), fehlerhafte Versorgungs- oder Eingangsspannung und falsche Polarität dieser Spannung, chemische Prozesse wie verwendet Netzteile usw.
- Wenn jemand Änderungen, Modifikationen, Konstruktionsänderungen oder Anpassungen vorgenommen hat, um die Funktionen des Produkts gegenüber der gekauften Konstruktion zu ändern oder zu erweitern oder nicht originale Komponenten zu verwenden.

EU-Konformitätserklärung

Dieses Produkt entspricht den gesetzlichen Anforderungen der folgenden Richtlinie(n) der Europäischen Union (EU) 2022/2380.



WEEE

Dieses Produkt darf gemäß der EU-Richtlinie über Elektro- und Elektronik-Altgeräte (WEEE - 2012/19/EU) nicht über den normalen Hausmüll entsorgt werden. Stattdessen muss es an den Ort des Kaufs zurückgebracht oder bei einer öffentlichen Sammelstelle für wiederverwertbare Abfälle abgegeben werden. Indem Sie sicherstellen, dass dieses Produkt ordnungsgemäß entsorgt wird, tragen Sie dazu bei, mögliche negative Folgen für die Umwelt und die menschliche Gesundheit zu vermeiden, die andernfalls durch eine unsachgemäße Abfallbehandlung dieses Produkts verursacht werden könnten. Wenden Sie sich an Ihre örtliche Behörde oder an die nächstgelegene Sammelstelle, um weitere Informationen zu erhalten. Die unsachgemäße Entsorgung dieser Art von Abfall kann gemäß den nationalen Vorschriften zu Geldstrafen führen.

