

SIGURO

Dehumidifier

Dehumidifier
Luftentfeuchter
Odvlhčovač vzduchu
Odvlhčovač vzduchu
Páramentesítő

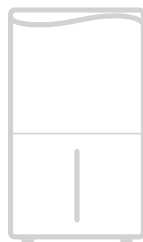

- EN Translation of the operating instructions from the original language.
DE Übersetzung der Bedienungsanleitung aus der Originalsprache.
CZ Návod k použití v originálním jazyce.
SK Preklad návodu na použitie z originálneho jazyka.
HU A használati utasítás fordítása eredeti nyelvről.

SGR-DH-Q500W

SIGURO

ENGLISH	6
Safety information	6
Technical parameters	16
Use	16
Cleaning and maintenance	21
Troubleshooting	23
DEUTSCH	25
Sicherheitshinweise	25
Technische parameter	36
Verwendung	36
Reinigung und wartung	42
Problemlösung	44
ČESKY	47
Bezpečnostní informace	47
Technické parametry	57
Použití	57
Čištění a údržba	62
Řešení problémů	64
SLOVENSKY	66
Bezpečnostné informácie	66
Technické parametre	76
Použitie	76
Čistenie a údržba	81
Riešenie problémov	83
MAGYAR	85
Biztonsági információk	85
Műszaki paraméterek	95
Használat	95
Tisztítás és karbantartás	101
Problémamegoldás	102

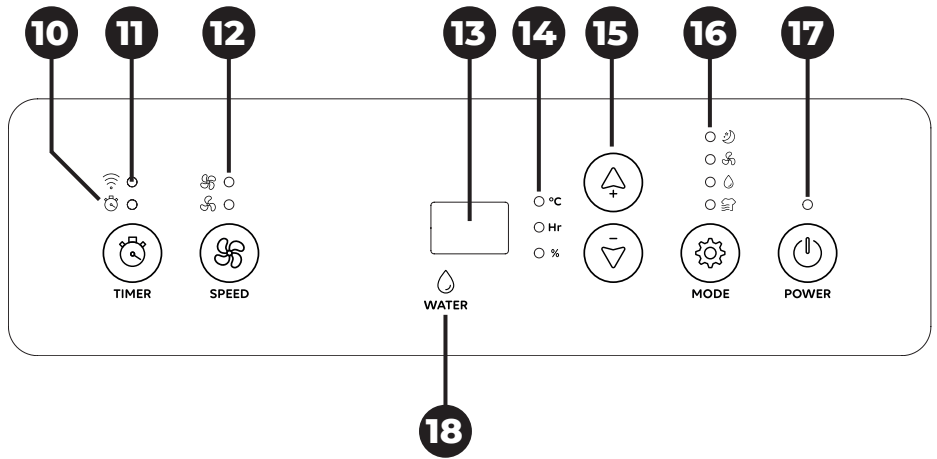
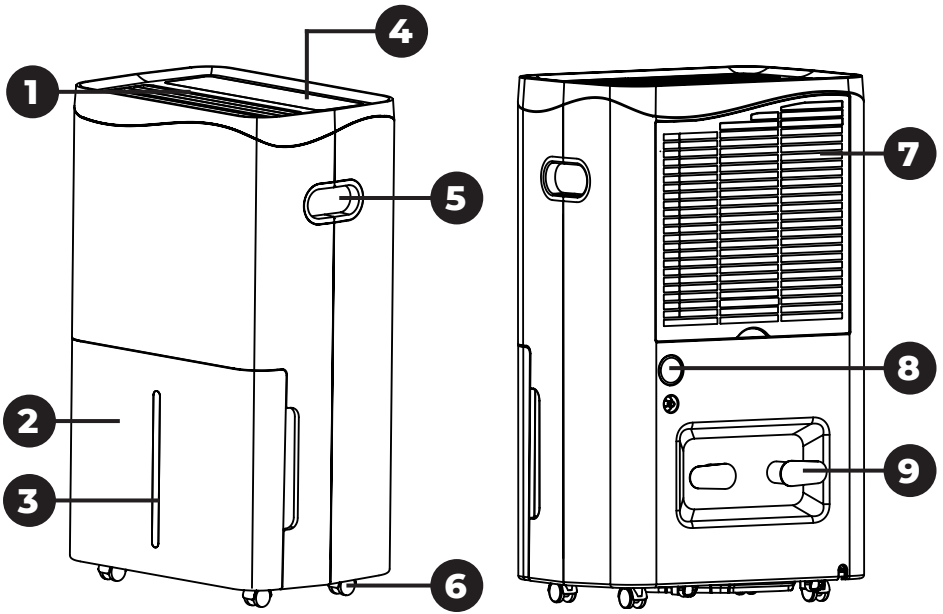

A1

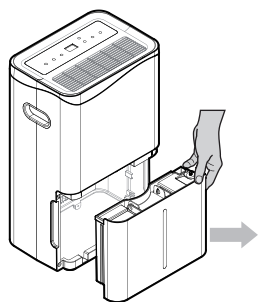

A2

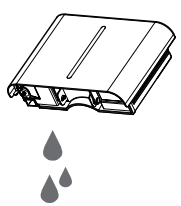

A3

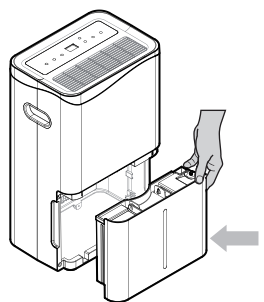

B1

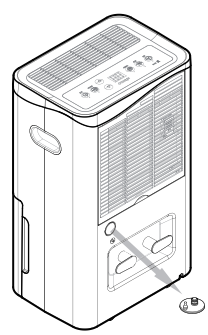

B2

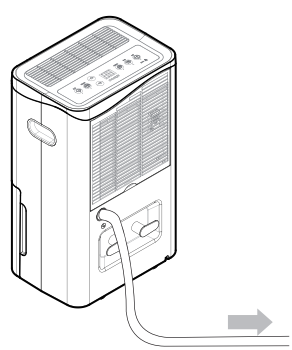

C1

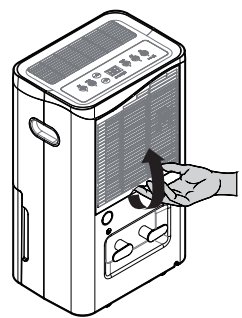

C2

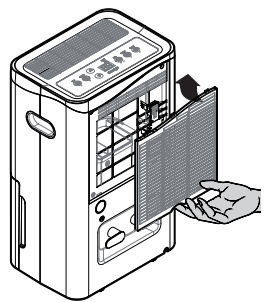



Scan this QR code to download the app.
Scannen Sie diesen QR-Code, um die App herunterzuladen.
Pro stažení aplikace si naskenujte tento QR kód.
Na stiahnutie aplikácie si naskenujte tento QR kód.
Az alkalmazás letöltéséhez olvassa be ezt a QR kódot.

Thank you for purchasing a SIGURO appliance. We are grateful for your trust and are pleased to introduce on the following pages the device, its functions and uses.

We believe in a fair and responsible company, and therefore we only work with suppliers who meet our strict criteria to protect the interests of employees, prevent their abuse and fair working conditions.

If you need help with extensive maintenance or repair of the product that requires intervention in its internal parts, our authorized service center is available at siguro@alza.cz. You may also contact the vendor's helpline. For your convenience in solving potential issues with the product, the unified contact points above can also be used for any complaints or post-warranty service.

SAFETY INFORMATION



Please read this manual carefully before use and keep it for future reference.



Read this manual thoroughly before using the appliance.



Additional information is available in the operating instructions and service manual.



Service personnel are obliged to read the operating instructions and service instructions carefully before putting the appliance into operation.

1. Children aged at least 8, persons with physical, sensory or mental impairment, and the untrained or inexperienced may use this appliance with instruction or supervision in its safe use, provided they understand the potential dangers.
2. Children must not play with the device.
3. Cleaning and user maintenance must not be performed by children without supervision.
4. If the power cord is damaged, it must be replaced by the manufacturer, its service agent or similarly qualified persons in order to avoid a dangerous situation.
5. This appliance is designed for home, office and similar use. This appliance is designed for expert and trained operator use in retail, light

industry and agriculture, and for untrained commercial use.

6. This appliance is designed for dehumidification of normal-use interiors. It is not designed for commercial or industrial dehumidification.
7. This appliance is not designed for outdoor use.
8. Before plugging the appliance in, make sure the outlet voltage matches the values specified on the appliance rating plate.
9. This appliance may only be powered from properly grounded mains outlets.
10. This appliance should not be operated and stored in rooms smaller than 4 m² (43 sq ft).
11. The mains socket should remain accessible to allow easy unplugging if necessary.
12. Do not use extension cords or multi-plug sockets.
13. The power cord should be routed so as to prevent tripping or tangling. Do not place heavy objects on the power cord. Do not let the power cord touch sharp or hot objects or hang over the edge of a desk.
14. Do not use the appliance in dusty rooms. The appliance is safe for bathroom use, provided it is kept away from dripping or splashing water or other liquids.
15. Do not immerse the appliance in water or other liquids.
16. Do not operate or store the appliance where chemicals, volatiles or explosives are stored, near open flame or other heat sources, in direct sunlight, etc.
17. The appliance is not designed for control by programmer, external time switch or remote other than those specified by the manufacturer.
18. Do not place the appliance on unstable surfaces, such as on a carpet with dense long fibres.
19. The appliance may only be used on dry, stable, smooth, level surfaces.
20. Place the appliance at least 30 cm away from surrounding objects and walls. Provide clearance of at least 50 cm (20 in) above the appliance.
21. The appliance is equipped with castors, so take extra care when handling it, for example, to prevent it from falling down stairs or going off sloping surfaces. If necessary, use stops to keep the castors in place.
22. Only assemble the appliance using its original parts. Before assembly, make sure the appliance is powered down and unplugged from the mains.
23. Before plugging in, check that the appliance has been correctly assembled as described in this manual.
24. Do not touch the appliance with wet hands, particularly when it is plugged in.
25. To avoid damage to the appliance, do not cover or place anything in its vents and intakes.
26. Do not cover the appliance, particularly not when it is running.
27. Always power the appliance on and off using the buttons on its control panel and / or remote (if supplied). Do not power the appliance off by unplugging it.
28. Do not remove the condensation pan while the appliance is running.
29. Do not insert anything into or place anything on top of the appliance.

30. Do not sit on or climb onto the appliance; do not use it as a footstool.
31. Do not expose yourself to cold air flow for a long time. This could have an adverse effect on your health.
32. Always power down and unplug the appliance when leaving it unattended, during prolonged disuse, before relocation, cleaning, or emptying the condensation pan.
33. Do not attempt to disassemble the outer casing of the appliance.
34. Unplug the appliance by pulling on the plug, not the cord. Pulling on the cord might damage it or the socket.
35. Do not use the appliance if it or its power cord appear damaged, or if it fell to the ground or in water. Never repair the appliance yourself. To avoid the risk of electrocution, do not modify the appliance. Have all repairs and adjustments to this appliance carried out by an authorized service centre.
36. Do not clean with abrasives, chemical cleaners or similar substances. Follow the cleaning instructions in this manual.
37. Only use manufacturer-recommended means of defrosting and cleaning the appliance.
38. For efficient operation, regularly clean the appliance, empty the condensation pan, and clean the intake and vent grilles and carbon filter.
39. For optimum dehumidification efficiency, close the windows and doors to the room.
40. The appliance must be stored in such a way as to avoid the possibility of mechanical damage.
41. The appliance should be kept in a well-ventilated room of the size required by the appliance's operating parameters.
42. The appliance must be stored in a room where there is no open fire (e.g. gas appliance in operation) and ignition sources (e.g. electric heater in operation).
43. Store the appliance in a vertical position. It may be transported upright or on its side. If the appliance had been used before transport, check that all condensation has been emptied. Once at the new location, wait at least 1 hour before using the appliance.



This appliance contains flammable refrigerant. Leaked refrigerant forms a toxic, flammable gas when heated by fire or contact with hot objects.

**SPECIAL NOTICE FOR APPLIANCES USING R290 REFRIGERANT
FAILURE TO OBSERVE THESE WARNINGS MAY RESULT IN EXPLOSION,
INJURY, DEATH, AND / OR PROPERTY DAMAGE.**

1. Read this notice carefully.
2. This appliance is only designed for use with R290 as the specified

refrigerant.

3. **WARNING:** Only use manufacturer-recommended cleaners and defrosting procedures.
4. The appliance must be stored in a room where ignition sources are not permanently in operation (e.g. open flame, gas appliance in operation, electric heating system in operation).
5. Do not puncture or incinerate the appliance.
6. Be aware that refrigerants do not have to be smelled.
7. The appliance must be installed, operated and stored in a room with a floor area of more than 6 m².
8. The appliance must be installed in accordance with national installation regulations.
9. **The refrigerant is located in a closed circuit. Only a qualified technician may service!**
10. Do not release refrigerant into the atmosphere.
11. Refrigerant R290 is flammable and heavier than air. It usually collects close to the ground, but fans can suck it in and put it into circulation.
12. If refrigerant is released or suspected leaked, untrained personnel must not be allowed to try to find the cause.
13. The refrigerant used in the appliance is odorless.
14. The fact that the refrigerant is odorless does not mean that there could be no leakage.
15. If a leak occurs, immediately evacuate all persons from the room, ensure adequate ventilation and inform the local fire department of the location of the propane gas leak.
16. Do not allow anyone to re-enter the room until a qualified service technician has confirmed it to be safe.
17. Open flame, cigarettes, or other potential igniters must not be used around the appliance.
18. The components are designed for refrigerant and are non-flammable and non-igniting. Components must always be replaced with identical original spare parts.

Service instructions



Warning:

Any person involved in or participating in work on the refrigeration circuit should have a valid certificate from an industry-accredited assessment body that officially approves his/her competence to safely handle refrigerants to an industry-recognized specification.



Warning:

Service must only be performed as recommended by the manufacturer. Maintenance and repairs require the assistance of additional professional personnel competent to use flammable refrigerant.

If you do not understand some parts or need help, contact the manufacturer's service department.

1. Service information

When servicing this appliance, observe these safety instructions for working with R290

refrigerant.

1.1 Workspace control

Prior to working on a system containing flammable refrigerants, certain safety checks are required to minimize the risk of ignition. The following precautions must be observed before repairing the cooling system.

1.2 Work procedure

The work must be carried out in a controlled manner so as to minimize the risk of flammable gases or vapors leaking.

1.3 Workspace

The entire maintenance crew and others working on site must be instructed about the nature of the work performed. Work in confined spaces must be avoided. The space around the workplace must be divided into sections. Safe indoor conditions must be ensured by inspecting flammable materials.

1.4 Checking the presence of refrigerant

The room must be inspected with an appropriate refrigerant detector before and during work to ensure that technicians are aware of the potentially flammable atmosphere. It must be ensured that the use of leak detection equipment is suitable for use on flammable refrigerants, that is, non-sparking, appropriately sealed or inherently safe.

1.5 Presence of fire extinguisher

If any work is to be carried out on the refrigeration equipment or associated parts in warm area, a suitable fire extinguishing system must be available. A powder or CO₂ fire extinguisher must be available in the immediate vicinity of the filling area.

1.6 No sources of ignition

No person performing work on the refrigeration system that involves exposing any piping that contains or has contained flammable refrigerant shall use any sources of ignition in a way that could lead to a risk of fire or explosion. The site of installation, repair, removal, or disposal works during which flammable refrigerant may leak or be let out should be kept clear of all potential ignition sources, including lit cigarettes. Before beginning work, the area around the equipment must be inspected to ensure there is no risk of fire or ignition. "No smoking" signs must be posted.

1.7 Ventilated space

It must be ensured that the room is open or adequately ventilated before the system is disrupted or work in warm environment is carried out. The ventilation intensity must last for the duration of the work. Ventilation should safely disperse any discharged refrigerant and preferably vent it to the atmosphere.

1.8 Inspection of cooling equipment

If electrical components are changed, these components must be suitable for this purpose and meet the correct specifications. The manufacturer's maintenance and service instructions must always be followed. If in doubt, contact the manufacturer's technical department for assistance.

The following checks must be carried out on installations containing flammable refrigerants:

- The volume of the fill is in accordance with the size of the room in which the parts containing the refrigerant are installed;
- Ventilation units and outlets are working at full capacity and are not blocked;
- If an indirect refrigeration circuit is used, the second circuit must be checked for the presence of refrigerant;
- The various markings on the appliance must at all times remain legible; illegible ones must be repaired;
- Refrigeration pipes or components are installed in locations where they are unlikely to be exposed to any substances that may corrode refrigerant-containing

components unless the components are constructed of materials that are intrinsically corrosion-resistant or are adequately protected against corrosion.

1.9 Inspection of electrical components

Repairs and maintenance of electrical components must include safety checks and inspections of the components. If a malfunction occurs that could compromise safety, then no power supply must be connected to the circuit until the fault has been satisfactorily resolved. If the malfunction cannot be repaired immediately but the device must remain in use, an appropriate temporary solution must be implemented. The appliance owner must be informed of this state of affairs.

Initial safety checks must ensure:

- That the capacitors are discharged: this must be done in a safe way to avoid the possibility of sparking;
- That no electrical components and wiring is exposed when filling, restoring and cleaning the system;
- That grounding is not interrupted.

2. Repairs of sealed components

2.1 When repairing sealed components, the equipment being worked on must be disconnected from all power sources before the seals are broken. If it is absolutely necessary for the equipment to be powered while works are ongoing, a continuously operating leak detector must be placed in the most critical location to warn of potential danger.

2.2 Special care must be taken to ensure that work on electrical components does not alter the cover to such an extent as to affect the level of protection. **Cable damage, extra connections and terminals outside the original specification, seal damage and improper sealing, etc. should be included in this assessment. Ensure the appliance is installed safely.** It must be ensured that the seals or sealing materials are not degraded in such a way that they no longer serve the purpose of preventing the entering of flammable materials. Spare parts must comply with the manufacturer's specification. The use of a silicone seal may suppress the effectiveness of some types of leak detection devices. Internally safe components do not have to be disconnected before they can be worked on.

3. Repairs of internal safe components

No permanent inductive or capacitive loads shall be applied to the circuit without ensuring that the permissible voltage and current permitted for the equipment used are not exceeded.

Internally safe components are the only types that can be worked on in a flammable environment, even if they are live. The test equipment must be correctly dimensioned. Parts are replaced only by parts specified by the manufacturer. Other parts may ignite the refrigerant if it leaks into the environment.

4. Wiring

Check that the wiring is not exposed to wear, corrosion, excessive pressure, vibration, sharp edges or any other adverse environmental effects. The inspection must also take into account the effects of aging or permanent vibrations from sources such as compressors or fans.

5. Detection of flammable refrigerants

Under no circumstances may potential sources of ignition be used to search for or detect refrigerant leaks. The halogen burner (or any other detector using open flame) must not be used.

6. Leak detection methods

The following leak detection methods are considered acceptable for systems contain-

ing flammable refrigerants.

Electronic leak detectors must be used to detect flammable refrigerants, but their sensitivity may not be adequate or may require recalibration. (The detection device must be calibrated in a refrigerant-free space). It must be ensured that the detector is not a potential source of ignition and is suitable for the refrigerant used. The leak detection device must be set to the percentage of LFL refrigerant and must be calibrated to the refrigerant used and the appropriate gas percentage (maximum 25%) confirmed.

Leak detection fluids are suitable for use with most refrigerants, but the use of chlorine-containing detergents must be avoided because chlorine can react with the refrigerant and corrode copper piping.

If a leak is suspected, any open flame in the area must be removed / extinguished.

If a refrigerant leak is found, which requires brazing; all refrigerant must be removed from the system or separated (by closing the valves) in the part of the system remote from the leak. The system must then be purged with oxygen-free nitrogen (OFN), both before and after the brazing process.

7. Removal and pumping

Conventional procedures must be used if the cooling circuit is disturbed due to repairs - or for any other reason. However, it is important to keep to the best method due to flammability. The following procedure must be followed:

- remove the refrigerant;
- purge the circuit with inert gas;
- pump off;
- purge again with inert gas;
- open the circuit by cutting or brazing.

The circuit filling must be taken to the correct collection cylinders. The system must be flooded with oxygen-free nitrogen to make the unit safe. The procedure may need to be repeated several times. Compressed air or oxygen must not be used for this task.

Flushing may be done by breaking the system's vacuum seal and filling with OFN until operating pressure is reached, then venting to atmosphere, then restoring vacuum.

This process must be repeated while the refrigerant is in the system. After the last OFN cycle, vent the system to atmosphere so that work may be done. This is absolutely necessary when the piping is to be brazed.

It must be ensured that the outlets are not close to any source of ignition and that ventilation is provided.

8. Filling procedure

In addition to conventional filling procedures, the following requirements must be met.

- Care must be taken to ensure that using the filling equipment does not contaminate the various refrigerants. Hoses or piping must be as short as possible to minimize the amount of refrigerant contained in them;
- Cylinders must be held vertical;
- Before filling with refrigerant, make sure the system is grounded;
- When filling is complete, the system must be appropriately labeled (if it is not already);
- Extreme care must be taken to ensure that the cooling system is not overfilled.

Before refilling the system, it must be pressure-tested with OFN. The system must be tested for leaks after filling but before starting operation. A verification test must be carried out before leaving the installation site.

9. Taking out of operation

Before performing this procedure, it is essential that the technician is fully acquainted with the equipment and all its details. Good practice is recommended to remove

all refrigerant safely. Oil and refrigerant samples must be taken before this operation begins, if analysis is required before the regenerated refrigerant can be used again. It is essential that electricity is available before starting this activity.

- a) Introduction to the device and its operation.
- b) Electrical disconnection of the system.
- c) Before initiating the procedure, it must be ensured that:
 - mechanical equipment for handling the refrigerant cylinders was available if required;
 - all personal protective equipment was available and used correctly;
 - the removal procedure was constantly under the supervision of a competent person;
 - collection devices and cylinders complied with the relevant standards.
- d) Drain the cooling system if possible.
- e) If it is not possible to achieve a vacuum, a manifold is made so that the refrigerant can be taken from different parts of the system.
- f) It must be ensured that the cylinder is placed on the scale before the collection takes place.
- g) The collection device is switched on and the manufacturer's instructions are used.
- h) Do not overfill the cylinders. (No more than 80% liquid content.)
- i) The maximum operating pressure of the cylinder is not exceeded, even temporarily.
- j) When the cylinders are properly filled and the process is completed, it is ensured that the cylinders and equipment are immediately removed from the installation site and all separation valves on the equipment are closed.
- k) The removed refrigerant must not be filled into another cooling system until it has been cleaned and inspected.

10. Labelling

The appliance must get a label stating that it has been taken out of service and does not contain refrigerant. The label must be dated and signed. It shall be ensured that the equipment has labels indicating that the equipment contains a flammable refrigerant.

11. Removal

When refrigerant is removed from the system, either for service or decommissioning, good practice recommends removing all refrigerants safely.

When transferring refrigerant to the cylinders, make sure only the appropriate refrigerant removal cylinders are used. It must be ensured that the correct number of cylinders is available to contain the total fill of the system. Only cylinders designed to hold the refrigerant used by the appliance and so labeled (i.e., special refrigerant collection cylinders) may be used. The cylinders must be complete with a safety valve and holding shutoff valves in good working order. Empty collection cylinders are drained and if possible cooled before collecting.

The drainage equipment must be in good working order and suitable for flammable refrigerants, and its manual should be to hand. In addition, a set of calibrated scales must be available in good working order. The hoses must be complete with detachable couplings without leakage and in good condition. Before using the collecting device, it must be checked that it is in a satisfactory operating condition, has been properly maintained and that all associated electrical components are sealed to prevent ignition in the event of refrigerant discharge. In case of doubt, consult the manufacturer.

The drained refrigerant must be returned to the refrigerant supplier in the correct collecting cylinder and with the relevant agreed waste shipment letter. Do not mix

refrigerants in collection units, and particularly not in cylinders.

If compressors or compressor oils are to be removed, ensure that they have been pumped to an acceptable level to ensure that flammable refrigerant does not remain in the lubricant. The pumping out procedure must be performed before the compressor is returned to the supplier. Only electric compressor housing heating may be used to speed up this process. When oil is drained from the system, it must be safely disposed of.

Overview



- 1 Air outlet
- 2 Condensation pan
- 3 Water level indicator
- 4 Control panel
- 5 Handles (located on both sides)
- 6 Castors
- 7 Microfilter grille
- 8 Drainage port
- 9 Power cord spool

Not pictured: drainage hose, carbon filter

Control panel

- 10 Timer indicator light
- 11 Wi-Fi indicator light
- 12 Fan speed indicator lights
- 13 Numerical display
- 14 Temperature (°C), timer (Hr) and humidity (%) icons
- 15 +/- buttons
- 16 Mode indicator lights
- 17 Power indicator light
- 18 Condensation pan full indicator light

Controls and Status Lights Overview



On / Off button
Turns the appliance on / off



MODE button
Used to select the operating mode.



SPEED button
Used to set the fan speed.



TIMER button
Sets timer; holding for 5 seconds resets Wi-Fi



Sleep Mode indicator light



Low fan speed indicator light



Fan Mode indicator light



High fan speed indicator light



Auto Mode indicator light



Timer indicator light



Continuous dehumidification mode indicator light



Humidity percent indicator light



Condensation pan full indicator light



Temperature units indicator



Wi-Fi indicator light



Timer hours indicator light

TECHNICAL PARAMETERS

Rated voltage	220–240 V ~
Rated frequency	50 Hz
Rated power input	685 W
Nominal input current	3.3 A
Maximum rated input power	793 W
Maximum rated input current	3.8 A
Dehumidification performance	30 liters / day (at 27 °C / 81 °F and 60% relative humidity) 50 liters / day (at 30 °C / 86 °F and 80% relative humidity)
Capacity of the built-in condensation tank	5.1 l
Refrigerant type and fill	R290 / 125 g
Airflow	High: 280 m ³ /h (70 cfm)
Noise level	≤ 46 dB (A)
Maximum operating pressure – low / high	0.7 / 3.2 MPa
Dimensions	368 × 256 × 620 mm
Weight	19 kg
Minimum room size	6 m ²

The declared noise emission value of the appliance is ≤ 46 dB (A), which represents the sound power level A with respect to the reference sound power of 1 pW.

USE

Before First Use

Remove the appliance and its accessories from the packaging. Before disposing of the packaging, be sure to remove all components. Check the appliance and accessories for damage.

Wipe the outside of the appliance with a soft sponge slightly moistened with warm water.

We recommend keeping the appliance upright for at least 24 hours before powering on after it had been tilted to more than 45°, to allow the refrigerant to settle in its circuit.

Location

Place the dehumidifier on a firm, stable, level surface, with at least 20 cm (12 in) clearance on all sides. Recommended ambient temperature is 5–38 °C (41–100 °F).

Avoid exposing the appliance to:

- heat sources, such as radiators, hot-air vents, stoves, etc.
- dripping or splashing water or other liquids;
- direct sunlight;
- mechanical vibration or tremors;
- excessive dust;
- inadequate air circulation, e.g. due to built-in installation.

The appliance should be installed, operated, and stored in a room of at least 6 m² (43 sq ft).

Ensure the mains outlet remains easily accessible, to allow for quick unplugging in case of emergency.



Warning:

Do not store or operate the appliance where chemicals, volatiles, or explosives are stored, or near open flame.

Assembly

Before first use, install the carbon filter, which is placed separately in the shipping package in protective foil. To avoid damage, do not use the appliance if the carbon filter or its cover grille have not been installed.

1. Check that the appliance is powered down and unplugged.
2. Carefully release and remove the grille.
3. Unpack the carbon filter from its foil wrap and mount it on the appliance.
4. Replace the grille and check it sits well in place.

Power On / Off

Plug the power cord into a properly grounded mains outlet.

The appliance will enter standby mode.

Short-press **POWER** to power on. The Power indicator light will come on and the appliance will power up in Auto mode. The Auto mode indicator  will be lit.

To power down, short-press **POWER**. Indicator lights, display, and compressor will power off immediately; the fan will power off after about 30 seconds. The appliance will enter standby mode.

When powered on again, the appliance will retain the most recently used settings.

To power down completely, unplug the appliance.

Note:





Do not power the appliance back on immediately after it has been powered off. Wait at least 3 minutes before powering back on. Even when the appliance is reactivated sooner, the compressor will still wait for about 3 minutes since the last power-down before powering back on.

When the operating mode is changed, the compressor will cut out for about 3 minutes, then power back on.

This is normal behavior, caused by the compressor's protection circuits.



Operating Mode Selection

Repeatedly press **MODE** to select operating mode: Automatic  – Continuous  – Sleep  – Fan .

Automatic Mode

In automatic mode, dehumidification cuts in and out as needed to maintain the set target humidity level given the set fan speed. The Auto mode indicator  will be lit. Press +/- to set target humidity and **SPEED** to set fan speed.

Once a humidity target has been set, the display will show the relative humidity in the room.

When ambient humidity exceeds the set target by at least 3%, the fan and the compressor will start.

When ambient humidity drops at least 3% below the set target, the compressor will stop immediately, and the fan about 30 seconds later.

Continuous Mode

In this mode, the appliance is continuously on regardless of the ambient humidity level.

The  indicator will come on. You may set the fan speed, but not a humidity target.



Note:

We recommend regularly emptying the condensation pan or providing continuous drainage – see the “Draining Condensate” section.

Sleep Mode

This mode is suitable for nighttime use – control panel lights are off and the appliance runs more quietly. Set the humidity target; change the fan speed if required.



The  indicator will come on.

If no buttons are pressed for 10 seconds after Sleep Mode has been set, the display and indicator lights will dim to zero (except the Sleep Mode and Power lights, which will remain dimly lit). Press any button to restore the display brightness.

Fan Mode

In this mode, the compressor is permanently offline; the appliance functions only as a fan. The  indicator will come on. Set the fan speed.

Fan Speed Setting

Repeatedly press **SPEED** to set fan speed high  or low . The corresponding indicator light will come on.

Humidity settings

Use the +/- buttons to set a humidity target. The available range is 30 – 80%, with 5% steps.

Wait 3 seconds for the setting to be saved. The display will then show current ambient humidity.

Timer

The appliance has two separate timers, for power up and power down.

Power Down Timer

1. When the appliance is running, press **TIMER**. The timer indicator light will come on and the display will show “00”.
2. Use the +/- buttons to set the time until the appliance turns off and goes to standby. The available timer range is 1 to 24 hours. The display will show the currently set timer duration.
3. Wait for the value to stop flashing, at which point it is stored in memory. The countdown will automatically begin.
4. Once the set time has elapsed, the appliance will automatically switch to standby mode.

Power Up Timer

1. When the appliance is running, press **TIMER**. The timer indicator light will come on and the display will show "00".
 2. Use the +/- buttons to set the time until the appliance powers up. The available timer range is 1 to 24 hours. The display will show the currently set timer duration.
 3. Wait for the value to stop flashing, at which point it is stored in memory. The countdown will automatically begin.
 4. Once the set time has elapsed, the appliance will power up automatically.
- To cancel either timer, press **TIMER**, then use the +/- buttons to set the value to "00". The timer indicator will turn off and the countdown will be cancelled.

App Control

The appliance can also be controlled through an app from a smartphone or tablet.

Downloading the App

1. Download and install the **Tuya Smart** app. A QR code is provided for this purpose on one of the preface pages of this manual.
2. Create an account and log into the app.
3. The app has a step-by-step wizard to help you with installation, registration and login.

Adding Your Device

1. In your appliance's settings menu, turn on Wi-Fi.
2. The appliance should ideally be within 5 meters (15 ft) from the wireless router / signal source.
3. While the appliance is on, the Wi-Fi indicator will flash slowly.



Note:

If the appliance is not paired with the app within 3 minutes, the Wi-Fi indicator will turn off. To restart the pairing process, press and hold **TIMER** for 5 seconds. The Wi-Fi indicator light will again flash slowly.

Adding the Appliance over Bluetooth

1. Turn on Bluetooth on your device.
2. While the Wi-Fi indicator is flashing, open the app; the appliance will be automatically added to the list.

Adding the Appliance over Wi-Fi

1. While the Wi-Fi indicator is flashing, in the app select "**Add Device**" – "**Small Appliances**" – "**Dehumidifier**", then follow the app's instructions.
2. Check the Wi-Fi indicator.
3. If it is quick-flashing, you can connect the appliance directly.
4. If it is slow-flashing, tap "**Proceed to Connect**" and connect to network "**SmartLife-XXXX**".
5. Once the appliance has been successfully paired, the Wi-Fi indicator will glow steadily. The appliance may now be controlled from the app.

To disconnect the appliance from the app, press and hold **TIMER** for 5 seconds. The Wi-Fi indicator light will turn off.

Draining Condensate

The water condensate produced by the appliance may be drained either manually (by regularly emptying the condensation pan) or continuously (by drainage hose).

Manual Drainage

Condensate produced by the appliance collects in a built-in pan, which is equipped with a float. Once the float, therefore the water level, reaches a particular height in the pan, the Pan Full indicator will come on. The appliance will stop dehumidifying and sound a chime. Proceed as follows:

1. Press **POWER** to power down, then unplug the appliance.
2. If needed, carefully move the appliance to a spot suitable for emptying the pan, e.g. into a bathroom.
3. Carefully remove the pan at the rear of the appliance – see Figure **A1**.
4. Empty the pan – see Figure **A2**. Wipe the pan interior with a clean sponge and the exterior with a dry cloth.
5. Return the pan to the appliance (see Figure **A3**), plug the appliance back in, and power it on. The Pan Full indicator will turn off.
6. If the Pan Full indicator continues to glow even though the pan is empty, check that the float has not become stuck near the top of the pan, and that the pan is properly installed.



Warning:

Do not attempt to power on the appliance when the Pan Full indicator is on. Doing so risks damaging the appliance and / or creating a hazardous situation that may result in grave injury.



Warning:

Do not remove the pan's metal or plastic rivets. Doing so may result in the appliance failing to run, or failing to detect a full pan, leading to condensate overflow and potentially irreversible appliance damage.

Continuous Drainage

For continuous condensate drainage, the drainage hose must be connected to the drainage port. We recommend setting up for continuous drainage when the appliance is to be used in continuous dehumidification mode.

1. Check that the appliance is powered down and unplugged.
2. Site the appliance in a spot where continuous drainage can be implemented.
3. Remove the drainage port cap (Figure **B1**) and attach the drainage hose (Figure **B2**). Lay the hose out straight and check it is not bent, broken, or set against furniture edges or other sharp objects. Route the hose so as to avoid tripping on it.
4. Insert the far end of the hose into a drain or bucket. Condensate must be able to flow freely out of the appliance. To ensure this, the far end of the hose should be lower to the ground than the drainage port on the appliance.



Warning:

Do not immerse the far end of the hose in water. Do not attempt to attach extenders to the hose. If the supplied hose is too short, purchase a longer hose of otherwise the same specification.

Automatic De-Icing

If the appliance's built-in temperature sensor detects low ambient temperature, automatic de-icing will run at regular intervals to prevent compressor icing. The compressor will turn off for de-icing; the fan will remain operational.

Once de-icing completes, the compressor will restart. This behavior is normal.

**Note:**

When ambient temperature drops below 5 °C (41 °F) or rises above 35 °C (95 °F), the appliance will automatically stop working.

Efficiency and Effectiveness Advice

- Only use the appliance when ambient temperature is in the range 5–35 °C (41–95 °F).
- Only use the appliance indoors.
- Leave adequate clearance between the appliance and walls, curtains, furniture and other objects that might block or plug its vents or intakes.
- Do not cover the vents or intakes.
- Regularly check the appliance for signs of damage.
- Keep doors and windows closed while the appliance is in operation.
- Do not expose the appliance to direct sunlight, heat sources (radiators, stoves, etc.), or dripping or splashing water.
- Regularly empty the condensation pan.
- Before powering on, check that the condensation pan is properly inserted.
- Keep the appliance clean. Regularly clean the carbon filter and its grille.
- On hot days, the exhaust vent may get warm, particularly during longer periods of operation. This is a normal occurrence.

CLEANING AND MAINTENANCE

Before any cleaning or maintenance work, always power the appliance off, unplug it from the mains and let it cool down completely.

**Warning:**

Never immerse the appliance, the power cord or the plug in water or other liquids.

Do not use plastic or metal scrapers, harsh cleaners, chemicals, petrol, solvents or other similar substances to clean any parts of the appliance. The surface finish could be seriously damaged.

Cleaning the Frame

Wipe the outer surface with a soft, slightly wet cloth. Wipe with dry dish towel.

Cleaning the Carbon Filter and Grille

During use, dust and dirt accumulate on the filter and grille. These may reduce the airflow, impairing the appliance's operation. The filter and grille need to be cleaned regularly, as blockage of the air intake could irreversibly damage the appliance.

1. Carefully release and remove the grille – see Figure **C1**.
2. Use a vacuum cleaner with a brush attachment at low power to clean dust from the filter and grille.
3. If the filter is heavily fouled, wash it in water with mild detergent. Wipe dry thoroughly, then let it finish drying in air. Do not dry the filter in direct sunlight, with a hair or clothes drier or in an oven.
4. Wipe the grille with a soft, damp sponge, then wipe dry with a clean towel.
5. Once dry, replace the filter in the appliance.
6. Replace the grille (Figure **C2**) and check it sits well in place.

**Warning:**

To avoid damage, only use the appliance when the filter and grille are properly installed.

Carbon Filter Replacement

The carbon filter must be replaced when it wears out, sustains damage, or otherwise becomes unusable. Contact your vendor or an authorized service center about procuring a replacement. The procedure for replacing the filter is the same as the first assembly procedure described above in this manual, except the old filter needs to be removed first.

Storage

Before prolonged disuse (weeks or longer), the appliance should be thoroughly cleaned and dried off.

1. Press **POWER** to power down, then unplug the appliance.
2. Empty the condensation pan. Wipe the interior clean, then dry off with a clean towel.
3. Clean the filter and its grille. Let dry in air, out of direct sunlight. Then replace filter and grille in the appliance.
4. The built-in evaporator needs to dry out completely. Put the appliance in a well-ventilated, dry place, and let it stand there for up to several days. You may also activate it with the target humidity set 5% above the current ambient humidity reading. This will activate the fan but not the compressor, helping the evaporator dry out faster.
5. The power cord may be stored in the condensation pan for convenience.
6. Store the appliance in a dry, well ventilated place. Only store the appliance in the upright position.
7. Do not store the appliance where chemicals, volatiles or explosives are stored or used, near open flame or other heat sources, in direct sunlight, etc.
8. Do not put anything on top of the appliance.

**Warning:**

The built-in evaporator needs to dry out completely before the appliance is stored or boxed, to prevent dust and dirt buildup inside. Failing to dry out the evaporator may lead to damage, or mold and rot may develop inside.

TROUBLESHOOTING

Problem	Cause	Solution
Appliance not working	Not plugged in	Plug in.
	Pan Full indicator is on	Empty condensation pan, then reactivate appliance. Check float is not stuck near top of pan.
	Ambient temperature lower than 5 °C (41 °F) or higher than 35 °C (95 °F)	Thermal protection turned off the appliance. Only use appliance within its design ambient temperature range of 5–35 °C (41–95 °F).
Poor dehumidification efficiency	Dirty filter and / or grille	Clean filter and grille.
	Air intake or exhaust vents blocked	Unblock all vents.
	Room temperature below 20 °C (68 °F)	Some efficiency loss is normal in these conditions. If temperature drops further below 18 °C (65 °F), automatic de-icing will activate. The appliance will return to normal operation once de-icing completes. Alternatively, increase room temperature.
	Humidity target higher than current humidity reading	Adjust humidity target.
Water leak	Condensation pan full and / or water leaked when appliance was moved	Empty condensation pan regularly. Do not move appliance with full pan.
	Drainage hose sharply bent or broken	Straighten hose.
Excessively noisy operation	Uneven or unstable surface	Place appliance on hard, level surface.
	Improper assembly	Check appliance assembly, particularly that condensation pan is snug in its place.
	Gurgling, liquid noise	This noise is normal, caused by refrigerant running through its circuit.
Appliance not taking in air	Dirty filter and / or grille	Clean filter and grille.

Problem	Cause	Solution
Display shows “E1” error code	Humidity sensor malfunction.	Contact authorized service center about sensor replacement.
Display shows “CL” error code	Ambient temperature reading less than 5 °C (41 °F)	Thermal protection turned off the appliance. Only use appliance within its design ambient temperature range of 5–35 °C (41–95 °F).
Display shows “CH” error code	Ambient temperature reading more than 35 °C (100 °F)	
Display shows “LO” error code	Ambient humidity reading less than 20%	Humidity is outside appliance design range. Built-in protection circuit turned off the appliance.

If the problem is not listed in the table above or if it problem persists, turn off the appliance, unplug it from the mains, and contact an authorized service center.

WiFi troubleshooting

Problem	Solution
Appliance failed to connect in time	Check you are connecting to network ID “SmartLife-XXXX”.
	Power down and unplug appliance, wait about 10 seconds, then plug in and power up again. Try adding the appliance again.
Wi-Fi indicator is off	Try long-pressing TIMER . Else, power down and unplug appliance, wait about 10 seconds, then plug in and power up again.
Wi-Fi hotspot is not visible and Wi-Fi indicator flashes	Power down and unplug appliance, wait about 10 seconds, then plug in and power up again. Try adding the appliance again.

Vielen Dank, dass Sie sich für ein Gerät der Marke SIGURO entschieden haben. Wir sind dankbar für Ihr Vertrauen und freuen uns, Ihnen das Gerät auf den folgenden Seiten vorzustellen und Sie mit all seinen Funktionen und Verwendungszwecken vertraut zu machen.

Wir glauben an ein faires und verantwortungsvolles Unternehmen und arbeiten daher nur mit Lieferanten zusammen, die unsere strengen Kriterien zum Schutz der Interessen der Mitarbeiter, zur Verhinderung von Missbrauch und fairen Arbeitsbedingungen erfüllen.

Wenn Sie Hilfe bei der umfassenden Wartung oder Reparatur des Produkts benötigen, die einen Eingriff in die Innenteile erfordert, stehen Ihnen unser autorisierter Kundendienst unter der E-Mail-Adresse siguro@alza.cz oder die Hotline des Verkäufers zur Verfügung. Bei der Lösung von Problemen mit dem Produkt haben wir diese Kontaktstellen vereinheitlicht. Die oben genannten Kontakte können auch bei Beschwerden oder Nachgarantieservice genutzt werden.

SICHERHEITSHINWEISE



Lesen Sie vor der Anwendung sorgfältig dieses Benutzerhandbuch durch und bewahren Sie es für den künftigen Gebrauch auf.



Lesen Sie diese Anleitung sorgfältig durch, bevor Sie das Gerät benutzen.



Weitere Informationen finden Sie in der Bedienungs- und Serviceanleitung.



Das Servicepersonal muss die Bedienungsanleitung und das Servicehandbuch sorgfältig lesen, bevor es das Gerät in Betrieb nimmt.

1. Dieses Gerät kann von Kindern ab 8 Jahren und von Personen mit verminderten physischen, sensorischen und mentalen Fähigkeiten oder mangelnden Erfahrungen und Kenntnissen benutzt werden, sofern sie beaufsichtigt werden oder über die Anwendung des Geräts auf eine sichere Weise belehrt wurden und eventuelle Gefahren verstehen.
2. Kinder dürfen nicht mit dem Gerät spielen.

3. Kinder dürfen keine Reinigungs- und Wartungsarbeiten vornehmen, falls diese nicht beaufsichtigt sind.
4. Wenn das Netzkabel beschädigt ist, muss es vom Hersteller, seinem Servicetechniker oder einer ähnlich qualifizierten Person ersetzt werden, um eine gefährliche Situation zu vermeiden.
5. Das Gerät ist für die Verwendung im Haushalt, im Büro oder in ähnlichen Bereichen vorgesehen. Das Gerät ist für den Verwendung durch Fachleute oder geschulte Personen in Geschäften, in der Leichtindustrie und in der Landwirtschaft oder für den gewerblichen Gebrauch durch Laien vorgesehen.
6. Das Gerät ist für die Entfeuchtung unter normalen Betriebsbedingungen vorgesehen. Es ist nicht für kommerzielle oder andere industrielle Zwecke vorgesehen.
7. Das Gerät ist nicht für die Verwendung im Freien vorgesehen.
8. Vergewissern Sie sich vor dem Anschluss des Geräts an das Stromnetz, dass die auf dem Typenschild Nennspannung mit der Netzspannung der Steckdose übereinstimmt.
9. Schließen Sie das Gerät nur an eine ordnungsgemäß geerdete Steckdose an.
10. Das Gerät sollte in einem Raum von mehr als 4 m² platziert, betrieben und gelagert werden.
11. Die Netzsteckdose muss frei zugänglich sein, damit das Netzkabel bei Bedarf schnell vom Stromnetz getrennt werden kann.
12. Verwenden Sie keine Verlängerungskabel oder Mehrfachsteckdosen.
13. Führen Sie das Netzkabel des Geräts so, dass man nicht darüber stolpern oder sich darin verheddern kann. Stellen Sie keine schweren Gegenstände auf das Netzkabel. Sorgen Sie dafür, dass das Netzkabel keine scharfen oder heißen Gegenstände berührt oder über die Tischkante hängt.
14. Verwenden Sie das Gerät nicht in Räumen mit hohem Staubgehalt. Das Gerät darf im Badezimmer verwendet werden, sofern es keinem tropfenden oder spritzenden Wasser sowie anderen Flüssigkeiten ausgesetzt wird.
15. Tauchen Sie das Gerät nicht in Wasser oder andere Flüssigkeiten.
16. Verwenden oder lagern Sie das Gerät nicht in Räumen, in denen chemische, flüchtige oder explosive Stoffe gelagert werden, in der Nähe eines offenen Feuers oder Wärmequellen, in direktem Sonnenlicht usw.
17. Das Gerät ist nicht für den Betrieb mit einem Programmiergerät, einer externen Zeitschaltuhr oder einer Fernbedienung, die nicht vom Hersteller spezifiziert werden, vorgesehen.
18. Stellen Sie das Gerät nicht auf instabile Oberflächen auf (z.B. Teppiche mit dichten langen Fasern).
19. Das Gerät darf nur auf einer trockenen, stabilen, glatten und waagerechten Oberfläche verwendet werden.
20. Stellen Sie das Gerät in einem Abstand von mindestens 30 cm zu umliegenden Gegenständen und Wänden auf. Stellen Sie keine Gegenstände 50 cm über dem Gerät.
21. Das Gerät hat Räder, weshalb Sie bei der Manipulation besonders

vorsichtig sein sollten, damit es z.B. nicht von der Treppe fällt oder von einer schiefen Fläche fährt. Falls nötig, sichern Sie die Räder mit Anschlägen.

22. Verwenden Sie für den Zusammenbau des Geräts nur Originalteile. Vergewissern Sie sich, dass das Gerät ausgeschaltet und vom Stromnetz getrennt ist, bevor Sie es zusammenbauen.
23. Vergewissern Sie sich, dass das Gerät gemäß den in dieser Bedienungsanleitung angeführten Hinweisen richtig zusammengebaut ist, bevor Sie es an das Stromnetz anschließen.
24. Berühren Sie das Gerät nicht mit nassen oder feuchten Händen. Das gilt vor allem dann, wenn das Gerät an das Stromnetz angeschlossen ist.
25. Decken Sie die Luftein- und -austrittsöffnungen nicht ab und stecken Sie keine Gegenstände hinein. Andernfalls kann das Gerät beschädigt werden.
26. Decken Sie das Gerät nicht ab, vor allem während des Betriebs.
27. Benutzen Sie zum Ein- und Ausschalten des Geräts immer die entsprechenden Tasten auf dem Bedienfeld oder der Fernbedienung, sofern diese vorhanden ist. Schalten Sie das Gerät nicht durch Ziehen des Netzkabels aus der Steckdose.
28. Entfernen Sie den Kondensatbehälter nicht, während das Gerät in Betrieb ist.
29. Geben Sie keine Gegenstände in das Gerät und stellen Sie keine Gegenstände auf das Gerät.
30. Setzen Sie sich nicht auf das Gerät, steigen Sie nicht darauf und benutzen Sie es nicht als Trittleiter.
31. Setzen Sie sich nicht allzu lange der kalten Luft aus. Dies kann einen negativen Einfluss auf Ihre Gesundheit haben.
32. Schalten Sie das Gerät immer aus und trennen Sie es vom Stromnetz, wenn Sie es unbeaufsichtigt lassen, wenn Sie es nicht benutzen, bevor Sie es umstellen, reinigen oder bevor Sie den Kondensatbehälter leeren.
33. Versuchen Sie nicht, die äußere Verkleidung des Geräts zu entfernen.
34. Ziehen Sie den Netzstecker aus der Steckdose, indem Sie am Stecker ziehen, ziehen Sie nicht am Kabel. Andernfalls kann es zu Schäden am Netzkabel oder an der Steckdose kommen.
35. Verwenden Sie das Gerät nicht, wenn es in irgendeiner Weise beschädigt wurde, wenn es auf den Boden gefallen ist, wenn das Netzkabel oder der Stecker beschädigt ist oder wenn es in Wasser getaucht wurde. Reparieren Sie das Gerät unter keinen Umständen selbst. Nehmen Sie keine Änderungen am Gerät vor – es besteht die Gefahr eines Stromschlags. Lassen Sie alle Reparaturen und Einstellungen an diesem Gerät von einem autorisierten Servicecenter durchführen.
36. Verwenden Sie zur Reinigung keine abrasiven, chemischen oder ähnliche Substanzen. Befolgen Sie bei der Reinigung die in dieser Bedienungsanleitung angeführten Hinweise.
37. Verwenden Sie keine anderen als die vom Hersteller empfohlenen Mittel zur Beschleunigung des Abtauvorgangs oder zur Reinigung.
38. Um einen effizienten Betrieb des Geräts zu gewährleisten, reinigen Sie es regelmäßig, leeren Sie den Kondensatbehälter und reinigen Sie das

Schutzgitter sowie den Kohlefilter.

39. Um eine optimale Entfeuchtungsleistung zu gewährleisten, schließen Sie die Fenster und Türen im Raum.
40. Das Gerät muss so gelagert werden, dass die Möglichkeit einer mechanischen Beschädigung ausgeschlossen ist.
41. Das Gerät muss in einem gut belüfteten Bereich gelagert werden, dessen Raumgröße der Raumgröße entspricht, die für den Betrieb spezifiziert ist.
42. Das Gerät muss in einem Raum gelagert werden, in dem ein offenes Feuer (z.B. eingeschaltetes Gasgerät) und Zündquellen (z.B. eingeschalteter elektrischer Heizkörper) nicht ständig in Betrieb ist.
43. Lagern Sie das Gerät in vertikaler Position. Sie können es in vertikaler Position oder auf die Seite geklappt transportieren. Wenn Sie das Gerät bereits benutzt haben, vergewissern Sie sich, dass das gesamte Kondensat abgelassen wurde. Warten Sie nach dem Transport mindestens 1 Stunde, bevor Sie das Gerät verwenden.



Dieses Gerät enthält entflammbares Kältemittel. Wenn Kältemittel austritt und mit Feuer oder erhitzten Teilen in Berührung kommt, bilden sich schädliche Gase und es besteht Brandgefahr.

SPEZIFISCHE WARNHINWEISE FÜR GERÄTE, DIE KÄLTEMITTELGAS R290.

DIE NICHTBEACHTUNG DIESER WARNHINWEISE KANN ZU EXPLOSIONEN, TOD, VERLETZUNGEN ODER SACHSCHÄDEN FÜHREN.

1. Lesen Sie sorgfältig die Hinweise durch.
2. Dieses Gerät ist nur für die Verwendung von R290-Gas als Kältemittel vorgesehen.
3. **WARNUNG:** Verwenden Sie keine anderen als die vom Hersteller empfohlenen Produkte zur Beschleunigung des Abtauvorgangs oder zur Reinigung.
4. Das Gerät muss in einem Raum gelagert werden, in dem keine Zündquellen ständig aktiv sind (z.B. offenes Feuer, eingeschaltetes Gasgerät, eingeschaltete elektrische Heizgeräte).
5. Das Gerät darf nicht durchstochen oder verbrannt werden.
6. Beachten Sie, dass das Kältemittel geruchlos sein kann.
7. Das Gerät muss in einem Raum mit einer Bodenfläche von mehr als 6 m² aufgestellt, betrieben und gelagert werden.
8. Das Gerät muss in Übereinstimmung mit den nationalen Installationsvorschriften installiert werden.
9. **Das Kältemittel befindet sich in einem geschlossenen Kreislauf. Die Wartung darf nur von einem qualifizierten Techniker durchgeführt werden!**

10. Lassen Sie das Kältemittel nicht in die Atmosphäre entkommen.
11. Das Kältemittel R290 ist brennbar und schwerer als Luft. Normalerweise sammelt es sich am Boden an, aber die Lüfter können es aufsaugen und in den Kreislauf freigeben.
12. Wenn das Kältemittel freigesetzt wird oder ein Kältemittelleck vermutet wird, darf ungeschultes Personal nicht versuchen, die Ursache zu finden.
13. Das im Gerät verwendete Kältemittel ist geruchlos.
14. Die Tatsache, dass das Kältemittel geruchlos ist, bedeutet nicht, dass es nicht freigegeben werden könnte.
15. Wenn ein Leck auftritt, evakuieren Sie sofort alle Personen aus dem Raum, sorgen Sie für ausreichende Belüftung und informieren Sie die örtliche Feuerwehr über den Ort des Propangaslecks.
16. Erlauben Sie Personen nicht, in den Raum zurückzukehren, bevor ein qualifizierter Servicetechniker eingetroffen ist, der bestätigt, dass es sicher ist, in den Raum zurückzukehren.
17. Die Verwendung von offenem Feuer, Zigaretten oder anderen Zündquellen in der Nähe des Geräts ist verboten.
18. Die Komponenten sind für Kältemittel ausgelegt, sie sind nicht brennbar und nicht entflammbar. Die Komponenten müssen immer durch identische Originalersatzteile ersetzt werden.

Dienstanweisungen



Warnung:

Jede Person, die an einem Kältemittelkreislauf arbeitet oder in diesen eingreift, sollte über ein aktuell gültiges Zertifikat einer von der Industrie akkreditierten Bewertungsstelle verfügen, das ihre Kompetenz für den sicheren Umgang mit Kältemitteln gemäß einer von der Industrie anerkannten Spezifikation offiziell bestätigt.



Warnung:

Die Wartung darf nur gemäß den Empfehlungen des Herstellers durchgeführt werden. Wartung und Reparaturen erfordern die Assistenz eines anderen Fachpersonals, das im Umgang mit brennbaren Kältemitteln erfahren ist.

Wenn Sie ein Teil nicht verstehen oder Hilfe benötigen, wenden Sie sich bitte an den Kundendienst des Herstellers.

1. Informationen über den Service

Bitte beachten Sie die folgenden Warnhinweise, wenn Sie ein Gerät mit dem Kältemittel R290 warten.

1.1 Raumkontrolle

Vor Arbeiten an einem System, das entflammbare Kältemittel enthält, sind Sicherheitsprüfungen erforderlich, um sicherzustellen, dass das Risiko einer Entzündung minimiert wird. Vor der Durchführung von Arbeiten am Kühlsystem sind folgende Vorsichtsmaßnahmen zu beachten.

1.2 Arbeitsablauf

Die Arbeiten müssen kontrolliert durchgeführt werden, damit das Risiko des Vorhandenseins brennbarer Gase oder Dämpfe bei der Durchführung der Arbeiten minimiert wird.

1.3 Gesamter Arbeitsbereich

Das gesamte Instandhaltungsteam und andere vor Ort arbeitende Personen sind über die Art der durchzuführenden Arbeiten zu unterrichten. Arbeiten in engen Räumen müssen vermieden werden. Der Bereich um den Arbeitsplatz muss in Abschnitte unterteilt werden. Es muss sichergestellt werden, dass die Bedingungen innerhalb des Raumes sicher sind, indem eine Prüfung auf brennbare Materialien durchgeführt wird.

1.4 Kontrolle des Vorhandenseins von Kältemittel

Der Bereich muss vor und während der Arbeiten mit einem geeigneten Kältemittel-Leckprüfgerät überprüft werden, um sicherzustellen, dass die Techniker auf potenziell entflammbare Atmosphären aufmerksam gemacht werden. Es muss sichergestellt werden, dass die verwendeten Messgeräte zur Leckageortung für brennbare Kältemittel geeignet sind, d.h. nicht funkenbildend, entsprechend abgedichtet und im Allgemeinen sicher sind.

1.5 Vorhandensein eines Feuerlöschers

Wenn heiße Arbeiten an Kühlgeräten oder zugehörigen Teilen durchgeführt werden sollen, müssen geeignete Feuerlöschgeräte zur Verfügung stehen. In der Nähe des Füllbereichs muss ein Pulverlöcher oder ein CO₂-Feuerlöscher vorhanden sein.

1.6 Keine Zündquellen

Niemand, der Arbeiten an einem Kältesystem durchführt, bei denen Rohrleitungen freigelegt werden, die brennbares Kältemittel enthalten oder enthalten haben, darf eine Zündquelle so verwenden, dass eine Brand- oder Explosionsgefahr entsteht. Alle möglichen Zündquellen, einschließlich Zigarettenrauch, sollten vom Ort der Installations-, Reparatur-, Demontage- und Entsorgungsarbeiten, bei denen möglicherweise brennbares Kältemittel in die Umgebung freigesetzt werden kann, ferngehalten werden. Vor Beginn der Arbeiten muss die Umgebung des Geräts überprüft werden, um sicherzustellen, dass keine Brand- oder Entzündungsgefahr besteht. Es müssen Schilder mit „Rauchverbot“ aufgehängt werden.

1.7 Belüfteter Raum

Es muss sichergestellt werden, dass der Raum offen oder ausreichend belüftet ist, bevor das System gestört wird oder heiße Arbeiten durchgeführt werden. Die Intensität der Belüftung muss während der gesamten Dauer der Arbeit anhalten. Durch die Belüftung sollte austretendes Kältemittel sicher abgeleitet und vorzugsweise in die Atmosphäre entlüftet werden.

1.8 Kontrolle der Kühlanlagen

Wenn elektrische Bauteile ausgetauscht werden, müssen diese Bauteile für den Zweck geeignet sein und den richtigen Spezifikationen entsprechen. Die Anweisungen des Herstellers zur Wartung und Instandhaltung müssen stets befolgt werden. Im Zweifelsfall muss der technische Dienst des Herstellers um Hilfe gebeten werden. Bei Anlagen, die brennbare Kältemittel enthalten, müssen folgende Kontrollen durchgeführt werden:

- Die Größe der Füllung muss sich nach der Größe des Raumes richten, in dem die kältemittelhaltigen Teile installiert sind;
- Die Lüftungsanlagen und -auslässe arbeiten mit voller Leistung und sind nicht blockiert;
- Wenn ein indirekter Kühlkreislauf verwendet wird, muss der andere Kreislauf auf das Vorhandensein von Kältemittel überprüft werden;
- Die Markierungen der Geräte müssen jederzeit sichtbar und lesbar sein; nicht lesbare Markierungen und Schilder sind zu reparieren;
- Kältemittelleitungen oder -bauteile sind an Orten zu installieren, an denen sie wahrscheinlich keinen Stoffen ausgesetzt sind, die kältemittelhaltige Bauteile angreifen können, es sei denn, diese Bauteile sind aus Werkstoffen hergestellt, die von innen korrosionsbeständig oder in geeigneter Weise gegen Korrosion geschützt sind.

1.9 Kontrolle von elektrischen Geräten

Die Reparatur und Wartung von elektrischen Bauteilen muss Sicherheitsprüfungen und die Inspektion von Bauteilen umfassen. Tritt eine Störung auf, die die Sicherheit beeinträchtigen könnte, so darf der Stromkreis so lange nicht mit Strom versorgt werden, bis die Störung zufriedenstellend behoben ist. Kann die Störung nicht sofort behoben werden, aber der Betrieb fortgesetzt werden muss, muss eine geeignete Übergangslösung verwendet werden. Dies muss dem Eigentümer der Einrichtung mitgeteilt werden, damit alle Beteiligten darüber informiert werden.

Die anfänglichen Sicherheitsüberprüfungen müssen sicherstellen:

- Dass die Kondensatoren entladen sind: dies muss auf sichere Weise geschehen, um die Möglichkeit eines Lichtbogens zu vermeiden;
- Dass beim Befüllen, Überholen und Reinigen des Systems keine elektrischen Bauteile und Leitungen freigelegt wurden;
- Dass die Erdung nicht unterbrochen ist.

2. Reparatur von abgedichteten Bauteilen

2.1 Bei der Reparatur von abgedichteten Bauteilen müssen vor dem Abnehmen von abgedichteten Deckeln usw. sämtliche Stromversorgungen des Geräts, an dem gearbeitet wird, getrennt werden. Wenn es unbedingt notwendig ist, das Gerät während der Wartungsarbeiten mit Strom zu versorgen, muss an den meist kritischen Stelle ein dauerhaft arbeitendes Leckprüfgerät angebracht werden, das vor potenziell gefährlichen Situation warnt.

2.2 Es ist besonders darauf zu achten, dass bei Arbeiten an elektrischen Bauteilen das Gehäuse nicht so verändert wird, dass der Schutzgrad beeinträchtigt wird. Dazu gehören Schäden an Kabeln, zu viele Verbindungsstellen und Klemmen, die nicht der originellen Spezifikation entsprechen, beschädigte Dichtungen, unsachgemäß ausgeführte Abdichtungen usw. Es muss sichergestellt werden, dass das Gerät sicher montiert wird. Es muss sichergestellt sein, dass die Dichtungen oder Dichtungsmaterialien nicht so beschädigt sind, dass sie nicht mehr den Zweck erfüllen, um das Eindringen entzündlicher Atmosphäre zu verhindern. Die Ersatzteile müssen den Spezifikationen des Herstellers entsprechen. Die Verwendung von Silikondichtungen kann die Wirksamkeit einiger Arten von Leckprüfgeräten beeinträchtigen. Eigensichere Komponenten müssen nicht abgeklemt werden, bevor Arbeiten an ihnen durchgeführt werden können.

3. Reparatur von eigensicheren Komponenten

Es dürfen keine dauerhaften induktiven oder kapazitiven Lasten in den Stromkreis eingespeist werden, ohne dass sichergestellt ist, dass die zulässige Spannung und der zulässige Strom für das verwendete Gerät nicht überschritten werden.

Eigensichere Bauteile sind die einzigen, an denen in einer entflammaren Umgebung gearbeitet werden darf, auch wenn sie unter Spannung stehen. Das Prüfgerät muss richtig dimensioniert sein.

Die Teile dürfen nur durch die vom Hersteller angegebenen Teile ersetzt werden.

Andere Teile können dazu führen, dass sich das Kältemittel entzündet, wenn es in die Umwelt entweicht.

4. Verkabelung

Vergewissern Sie sich, dass die Verkabelung nicht durch Abnutzung, Korrosion, übermäßigen Druck, Vibrationen, scharfe Kanten oder andere negative Umwelteinflüsse beeinträchtigt wird. Während der Kontrolle auch die Auswirkungen der Alterung oder dauerhafter Vibrationen durch Quellen wie Kompressoren oder Ventilatoren berücksichtigt werden.

5. Erkennung von brennbaren Kältemitteln

Bei der Suche nach Kältemittelleckagen oder Kältemittelleckage-Erkennung dürfen

unter keinen Umständen potenzielle Zündquellen verwendet werden. Ein Halogenbrenner (oder ein anderer Detektor mit einer offenen Flamme) darf nicht verwendet werden.

6. Methoden zur Lecksuche

Die folgenden Lecksuchmethoden gelten als akzeptabel für Systeme, die brennbare Kältemittel enthalten.

Elektronische Leckprüfgeräte müssen zum Aufspüren brennbarer Kältemittel verwendet werden, aber ihre Empfindlichkeit ist möglicherweise nicht ausreichend oder muss neu kalibriert werden. (Das Leckprüfgerät muss in einem kältemittelfreien Bereich kalibriert werden). Es muss sichergestellt sein, dass der Detektor keine potenzielle Zündquelle darstellt und für das verwendete Kältemittel geeignet ist. Das Leckprüfgerät ist auf den Prozentsatz des LFL-Kältemittels einzustellen und auf das verwendete Kältemittel zu kalibrieren, und der entsprechende Gasanteil (maximal 25 %) ist zu bestätigen.

Flüssigkeiten für die Lecksuche sind für die meisten Kältemittel geeignet, jedoch muss die Verwendung von chlorhaltigen Reinigungsmitteln vermieden werden, da Chlor mit dem Kältemittel reagieren und Kupferleitungen korrodieren kann.

Bei Verdacht auf eine Leckage müssen alle offenen Feuer entfernt/gelöscht werden. Wird ein Kältemittelleck festgestellt, der ein Hartlöten erfordert, muss das gesamte Kältemittel aus dem System entfernt oder in einem von der Leckstelle entfernten Teil des Systems isoliert werden (durch Schließen der Ventile). Das System muss dann sowohl vor als auch nach dem Lötprozess mit sauerstofffreiem Stickstoff (OFN) gereinigt werden.

7. Beseitigung und Entwässerung

Wenn der Kühlkreislauf für Reparaturen – oder aus anderen Gründen – unterbrochen wird, müssen konventionelle Verfahren angewendet werden. Wegen der Entflammbarkeit ist es jedoch wichtig, sich an die beste Methode zu halten. Dabei ist das folgende Verfahren zu beachten:

- Entfernen Sie das Kältemittel;
- Reinigen Sie den Kreislauf mit Inertgas;
- Pumpen Sie ihn ab;
- Reinigen Sie ihn erneut mit Inertgas;
- Öffnen Sie den Kreislauf durch Schneiden oder Hartlöten.

Die Kreislauffüllung muss in die richtigen Abnahme-Zylinder geleitet werden. Das System muss mit OFN (sauerstofffreiem Stickstoff) befüllt werden, um die Einheit sicher zu machen. Der Vorgang muss möglicherweise mehrmals wiederholt werden. Druckluft oder Sauerstoff dürfen für diesen Vorgang nicht verwendet werden. Das Durchfluten kann erreicht werden, indem das Vakuum im System mit Hilfe eines OFN unterbrochen wird und das Füllen fortgesetzt wird, bis der Betriebsdruck erreicht ist, dann Luft abgelassen wird und schließlich auf Vakuum reduziert wird. Dieser Vorgang muss so oft wiederholt werden, solange sich das Kältemittel im System befindet. Wenn die letzte OFN-Füllung verbraucht ist, muss das System auf Atmosphärendruck entlüftet werden, damit die Arbeit durchgeführt werden kann. Diese Tätigkeit ist unbedingt erforderlich, wenn Hartlöten an dem Rohr durchgeführt werden soll. Es ist darauf zu achten, dass sich die Auslassöffnungen nicht in der Nähe von Zündquellen befinden und dass für Belüftung gesorgt ist.

8. Abfüllen

Zusätzlich zu den konventionellen Abfüllverfahren sind die folgenden Anforderungen zu beachten.

- Es muss sichergestellt werden, dass die Verwendung von Abfüllanlagen nicht zu einer Kontamination mit anderen Kältemitteln führt. Schläuche oder Rohre müssen so kurz wie möglich sein, um die Menge des darin enthaltenen

Kältemittels zu minimieren;

- Die Zylinder müssen senkrecht gehalten werden;
- Es ist sicherzustellen, dass das Kühlsystem geerdet ist, bevor es mit dem Kältemittel befüllt wird;
- Wenn der Füllvorgang abgeschlossen ist, muss das System mit einem Etikett versehen werden (sofern es nicht bereits eines hat);
- Es ist äußerst sorgfältig darauf zu achten, dass das Kühlsystem nicht überläuft.

Bevor das System erneut nachgefüllt wird, muss es mit OFN druckgeprüft werden. Das System muss nach dem Befüllen, jedoch vor der Inbetriebnahme, auf Dichtheit geprüft werden. Vor dem Verlassen des Montageortes ist eine Kontrollprüfung durchzuführen.

9. Außerbetriebnahme

Vor der Durchführung dieses Vorgangs muss sich der Techniker unbedingt mit dem Gerät und allen seinen Einzelheiten vertraut machen. Um sicherzustellen, dass das gesamte Kältemittel sicher entfernt wird, wird eine richtige Vorgehensweise empfohlen. Vor der Durchführung dieser Tätigkeit sind Proben des Öls und des Kältemittels zu entnehmen, falls vor der Wiederverwendung des regenerierten Kältemittels eine Analyse erforderlich ist. Es ist wichtig, dass vor Beginn dieser Tätigkeit Strom zur Verfügung steht.

- a) Vertrautmachung mit der Einrichtung und ihren Aktivitäten.
- b) Elektrische Abschaltung des Systems.
- c) Bevor Sie mit dem Verfahren beginnen, müssen Sie sicherstellen, dass:
 - bei Bedarf eine mechanische Vorrichtung zur Handhabung der Kältemittelflaschen vorgesehen ist;
 - alle persönlichen Schutzausrüstungen vorhanden waren und korrekt verwendet wurden;
 - die Entfernung wurde zu jeder Zeit von einer kompetenten Person überwacht;
 - die Entnahmegeräte und -zylinder den einschlägigen Normen entsprechen.
- d) Entleeren Sie das Kühlsystem, wenn möglich.
- e) Wenn es nicht möglich ist, ein Vakuum zu erreichen, wird ein Verteiler gebaut, damit das Kältemittel aus verschiedenen Teilen des Systems angesaugt werden kann.
- f) Es ist darauf zu achten, dass der Zylinder vor der Entnahme auf die Waage gestellt wird.
- g) Schalten Sie das Entnahmegerät ein und arbeiten Sie nach den Anweisungen des Herstellers.
- h) Die Zylinder werden nicht überlaufen. (Nicht mehr als 80 % der flüssigen Füllung.)
- i) Der maximale Zylinderbetriebsdruck wird nicht überschritten, auch nicht vorübergehend.
- j) Wenn die Zylinder ordnungsgemäß befüllt sind und das Verfahren abgeschlossen ist, stellen Sie sicher, dass die Zylinder und das Gerät sofort vom Aufstellungsort entfernt und alle Absperrventile am Gerät geschlossen wurden.
- k) Das entnommene Kältemittel darf erst nach einer Reinigung und Überprüfung in ein anderes Kühlsystem eingefüllt werden.

10. Das Versehen mit einem Etikett

Die Geräte müssen ein Etikett tragen, aus dem hervorgeht, dass sie außer Betrieb genommen wurden und kältemittelfrei sind. Das Etikett muss datiert und unterzeichnet sein. Es muss sichergestellt sein, dass die Geräte mit Etiketten versehen sind, die darauf hinweisen, dass sie entzündbares Kältemittel enthalten.

11. Entfernen des Kältemittels

Wenn das Kältemittel aus dem System entfernt wurde, sei es zu Wartungszwecken oder zur Außerbetriebnahme, sollte sichergestellt werden, dass alle Kältemittel sicher entfernt wurden.

Achten Sie beim Umfüllen von Kältemittel in Zylinder darauf, dass nur die entsprechenden Zylinder zur Entnahme des Kältemittels verwendet werden. Es muss sichergestellt werden, dass die richtige Anzahl von Zylindern zur Verfügung steht, um die gesamte Systemfüllung aufzunehmen. Alle zu verwendenden Zylinder müssen für das zu entnehmende Kältemittel vorgesehen und mit einem Etikett für dieses Kältemittel gekennzeichnet sein (d.h. spezielle Zylinder zum Entnehmen des Kältemittels). Die Zylinder müssen mit einem Überdruckventil und Absperrventilen in einwandfreiem Zustand ausgestattet sein. Leere Entnahmezylinder werden vor der Entnahme entleert und, wenn möglich, gekühlt.

Die Entnahmegeräte müssen sich in einwandfreiem Zustand befinden und mit einer Bedienungsanleitung versehen sein, die sich auf die Geräte bezieht, und sie müssen für die Probenahme brennbarer Kältemittel geeignet sein. Außerdem muss ein Set kalibrierter und funktionsfähiger Waagen zur Verfügung stehen. Die Schläuche müssen komplett mit Trennkupplungen sein, keine Lecks aufweisen und in gutem Zustand sein. Vor der Verwendung des Entnahmegeräts ist zu prüfen, ob sie sich in einwandfreiem Zustand befindet, ordnungsgemäß gewartet wurde und ob alle zugehörigen elektrischen Bauteile versiegelt sind, um eine Entzündung im Falle eines Kältemittelaustritts zu verhindern. In Zweifelsfällen ist der Hersteller zu konsultieren.

Das entnommene Kältemittel muss im richtigen Entnahmezylinder und mit dem entsprechenden vereinbarten Abfallübernahmeschein an den Kältemittellieferanten zurückgegeben werden. Kältemittel dürfen nicht in den Entnahmeeinheiten und vor allem nicht in den Flaschen gemischt werden.

Wenn Kompressoren oder Kompressoröle entfernt werden sollen, muss sichergestellt werden, dass sie bis zu einem akzeptablen Niveau abgelassen wurden, um sicherzustellen, dass kein brennbares Kältemittel im Schmiermittel verbleibt. Der Pumpvorgang muss durchgeführt werden, bevor der Kompressor an den Lieferanten zurückgeschickt wird. Um diesen Prozess zu beschleunigen, muss eine elektrische Beheizung des Kompressorkörpers verwendet werden. Wenn das Öl aus dem System abgelassen wird, muss es sicher entfernt werden.

Übersicht

- 1 Luftausgang
- 2 Kondensatbehälter
- 3 Wasserzeichen
- 4 Bedienfeld
- 5 Griffe (auf beiden Seiten)
- 6 Räder
- 7 Schutzgitter mit Mikrofilter
- 8 Ablassloch
- 9 Halterung für Netzkabel



Nicht abgebildet: Ablassschlauch, Kohlefilter

Bedienfeld

- 10 Timer-Anzeige
- 11 Anzeige für Wi-Fi
- 12 Anzeigen für Lüftergeschwindigkeit
- 13 Numerisches Display
- 14 Anzeigen °C, Hr (Timer), % Feuchtigkeit
- 15 Tasten +/-
- 16 Anzeigen der Betriebsmodi
- 17 Einschaltanzeige
- 18 Anzeige für vollen Behälter

Übersicht der Bedientasten und Betriebssymbolen



Ein/Ausschalttaste

Dient zum Ein-/Ausschalten des Luftentfeuchters.



Taste MODE

Dient zur Auswahl des Betriebsmodus.



Taste SPEED

Dient zur Einstellung der Ventilatorgeschwindigkeit.



Taste TIMER

Dient zum Einstellen der Timerfunktion; 5 Sekunden lang drücken, um Wi-Fi zurückzusetzen.



Anzeige für Schlafmodus



Anzeige für niedrige Lüftergeschwindigkeit



Anzeige für Lüftermodus



Anzeige für hohe Lüftergeschwindigkeit



Anzeigen für automatischen Betriebsmodus



Timer-Anzeige



Anzeige für Betriebsmodus für dauerhafte Luftentfeuchtung



Anzeige für Luftfeuchtigkeit in Prozent



WATER

Anzeige für vollen Behälter



Anzeige für Temperatureinheiten



Anzeige für Wi-Fi



Anzeige der Timer-Einheiten

TECHNISCHE PARAMETER

Nennspannung	220–240 V ~
Nennfrequenz	50 Hz
Strombedarf	685 W
Nenneingangsstrom	3,3 A
Maximaler Stromverbrauch	793 W
Maximaler Eingangsstrom	3,8 A
Entfeuchtungsleistung	30 l/Tag (bei 27 °C und relativer Luftfeuchtigkeit 60 %) 50 l/Tag (bei 30 °C und relativer Luftfeuchtigkeit 80 %)
Fassungsvermögen des eingebauten Kondensatspeichers	5,1 l
Kältemitteltyp und -füllung	R290 / 125 g
Luftvolumenstrom	280 m ³ /h (hohe Geschwindigkeit)
Geräuschpegel	≤ 46 dB (A)
Maximal zulässiger Betriebsdruck: niedriger/hoher Wert	0,7 / 3,2 MPa
Abmessungen	368 × 256 × 620 mm
Gewicht	19 kg
Minimale Raumgröße	6 m ²

Der angegebene Geräuschemissionswert des Geräts beträgt ≤ 46 dB (A), was dem Schallleistungspegel A im Verhältnis zu einer Bezugsschalleistung von 1 pW entspricht.

VERWENDUNG

Vor der Erstverwendung

Nehmen Sie das Gerät und sein Zubehör aus der Verpackung. Vergewissern Sie sich, dass alle Komponenten entfernt wurden, bevor Sie die Verpackung entsorgen. Vergewissern Sie sich, dass weder Gerät noch Zubehör beschädigt sind.

Wischen Sie die Außenfläche des Geräts mit einem weichen, mit etwas warmem Wasser angefeuchteten Schwamm ab.

Wenn Sie den Luftentfeuchter in einem Winkel von mehr als 45° neigen, empfehlen wir Ihnen, ihn 24 Stunden lang aufrecht stehen zu lassen, bevor Sie ihn einschalten. Diese Zeit ist ausreichend, um das Kältemittel im Kreislauf zu stabilisieren.

Aufstellen

Stellen Sie den Luftentfeuchter auf eine feste, stabile und gerade Oberfläche, die mindestens 20 cm von umliegenden Gegenständen und Wänden entfernt ist. Die empfohlene Umgebungstemperatur beträgt 5 bis 38 °C.

Vergewissern Sie sich, dass der Luftentfeuchter folgendem nicht ausgesetzt ist:

- Wärmequellen wie Heizkörper, wärmeleitende Luftlöcher, Öfen oder andere Wärmequellen;
- tropfendem und spritzendem Wasser oder einer anderen Flüssigkeit;
- direkter Sonneneinstrahlung;
- mechanischen Vibrationen oder Stößen;
- zu hohem Staubgehalt;
- unzureichender Belüftung, z. B. durch Einbau in einen Schrank oder ein Bücherregal.

Der Luftentfeuchter muss in einem Raum mit einer Bodenfläche von mehr als 6 m² aufgestellt, betrieben und gelagert werden.

Stellen Sie den Luftentfeuchter an einem Ort auf, an dem die Netzsteckdose leicht zugänglich ist, damit der Luftentfeuchter bei Bedarf vom Stromnetz getrennt werden kann.



Warnung:

Verwenden oder lagern Sie den Luftentfeuchter nicht in Bereichen, in denen chemische, flüchtige oder explosive Stoffe gelagert werden, oder in der Nähe eines offenen Feuers.

Montage

Bevor Sie den Luftentfeuchter in Betrieb nehmen, müssen Sie einen Kohlefilter installieren, der in einer Schutzfolie verpackt ist. Verwenden Sie den Luftentfeuchter nicht ohne einen ordnungsgemäß installierten Kohlefilter und ein Schutzgitter. Andernfalls könnte sie beschädigt werden.

1. Vergewissern Sie sich, dass der Luftentfeuchter ausgeschaltet und vom Stromnetz getrennt ist.
2. Lösen Sie vorsichtig das Schutzgitter, um es zu entfernen.
3. Packen Sie den Kohlefilter aus der Schutzfolie aus und geben Sie ihn in den Luftentfeuchter.
4. Setzen Sie das Schutzgitter auf und vergewissern Sie sich, dass es richtig eingesetzt ist.

Einschalten/Ausschalten

Stecken Sie den Stecker in eine ordnungsgemäß geerdete Steckdose.

Der Luftentfeuchter geht in den Standby-Modus über.

Drücken Sie kurz die Taste **POWER**, um den Luftentfeuchter einzuschalten. Die Einschaltanzeige leuchtet auf und der Luftentfeuchter startet im Standardmodus. Die Anzeige für automatischen Modus  leuchtet.

Wenn Sie den Luftentfeuchter ausschalten möchten, drücken Sie kurz die Taste **POWER**, die Anzeigen und das Display erlöschen und der Kompressor stoppt, der Lüfter stoppt jedoch nach etwa 30 Sekunden. Der Luftentfeuchter geht in den Standby-Modus über.

Beim erneuten Einschalten schaltet sich der Luftentfeuchter mit der zuletzt verwen-

deten Einstellung ein.

Um das Gerät vollständig auszuschalten, ziehen Sie den Netzstecker aus der Steckdose.

Bemerkung:

Schalten Sie das Gerät nicht unmittelbar nach dem Ausschalten aus. Warten Sie immer mindestens 3 Minuten, bevor Sie es erneut einschalten.





Wenn Sie das Gerät unmittelbar nach dem Ausschalten einschalten, läuft der Kompressor nach etwa drei Minuten an.

Wenn Sie den Betriebsmodus ändern, stoppt der Kompressor für etwa drei Minuten und läuft dann wieder an.

Es handelt sich um eine normale Erscheinung. Aus Sicherheitsgründen ist der Kompressor mit einer Schutzfunktion ausgestattet, damit er nicht beschädigt wird.



Auswahl des Betriebsmodus

Drücken Sie wiederholt die Taste **MODE**, um den Betriebsmodus zu wählen: automatischer Modus  – Modus für Dauerentfeuchtung  – Schlafmodus  – Lüftermodus 

Automatischer Modus

Im automatischen Modus wird die Luft auf der Grundlage der eingestellten Zielfeuchtigkeit und der Lüftergeschwindigkeit entfeuchtet. Die Anzeige für automatischen Modus  leuchtet.

Stellen Sie mit den Tasten +/- die gewünschte Feuchtigkeit und mit der Taste **SPEED** die gewünschte Lüftergeschwindigkeit ein.

Sobald die Zielfeuchtigkeit eingestellt ist, zeigt das Display die relative Luftfeuchtigkeit im Raum an.

Wenn die umliegende Luftfeuchtigkeit um 3 % über die eingestellte Luftfeuchtigkeit ansteigt, schalten sich der Lüfter und der Kompressor gleichzeitig ein.

Wenn die umliegende Luftfeuchtigkeit um 3 % unter die eingestellte Luftfeuchtigkeit fällt, schaltet sich der Lüfter sofort ab und der Kompressor stoppt nach etwa 30 Sekunden.

Modus der Dauerentfeuchtung

In diesem Modus läuft der Luftentfeuchter ununterbrochen und entzieht der Luft Wasser.

Die Anzeige  leuchtet auf. Stellen Sie die gewünschte Lüftergeschwindigkeit ein, die Zielfeuchtigkeit kann jedoch nicht eingestellt werden.



Bemerkung:

Wir empfehlen den Kondensatbehälter regelmäßig zu leeren dafür zu sorgen, dass das Kondensat immer abfließt – siehe Abschnitt „Kondensat ablassen“.

Schlafmodus

Dieser Modus sorgt für einen komfortablen Schlaf, da der Betrieb des Luftentfeuchters stummgeschaltet und die Beleuchtung des Bedienfelds ausgeschaltet ist. Stellen Sie die Zielfeuchtigkeit ein, und die Lüftergeschwindigkeit kann angepasst werden.



Die Anzeige  leuchtet auf.

Wenn Sie nach der Auswahl des Schlafmodus 10 Sekunden lang keine Einstellungen vornehmen, schalten sich die Anzeigen und das Display allmählich aus, mit Ausnahme der Anzeigen für Schlafmodus und Einschalten, die gedimmt werden. Drücken Sie eine beliebige Taste, um die Helligkeit des Displays wiederherzustellen.

Lüftermodus

In diesem Modus läuft nur der Lüfter, der Kompressor bleibt ausgeschaltet. Die Anzeige  leuchtet auf. Stellen Sie die gewünschte Lüftergeschwindigkeit ein.

Einstellung der Lüftergeschwindigkeit

Wählen Sie durch wiederholtes Drücken der Taste **SPEED** die hohe Lüftergeschwindigkeit  oder niedrige Lüftergeschwindigkeit  aus. Die Anzeige für die gewählte Geschwindigkeit leuchtet auf.

Einstellung der Feuchtigkeit

Die Feuchtigkeit kann mit der Taste +/- eingestellt werden. Drücken Sie sie wiederholt, um die gewünschte Zielfeuchtigkeit einzustellen. Sie können die Zielfeuchtigkeit zwischen 30 und 80 % in 5%-Schritten einstellen.

Warten Sie 3 Sekunden, bis der Wert gespeichert wird. Auf dem Display wird die aktuelle Luftfeuchtigkeit angezeigt.

Timer

Der Luftentfeuchter bietet die Möglichkeit, zwei Timer einzustellen: Ausschalttimer und Einschalttimer.

Ausschalttimer

1. Während der Luftentfeuchter in Betrieb ist, drücken Sie die Taste **TIMER**. Die Timer-Anzeige leuchtet auf und auf dem Display wird „00“ angezeigt.
2. Stellen Sie mit den Tasten +/- die Zeit ein, nach der sich der Luftentfeuchter automatisch ausschalten und in den Standby-Modus gehen soll. Sie können die Zeit in einem Bereich von 1 bis 24 Stunden einstellen. Auf dem Display wird der entsprechende Wert angezeigt.
3. Warten Sie, bis sich die eingestellte Zeit stabilisiert und gespeichert hat. Der automatische Countdown beginnt.
4. Nach Ablauf der eingestellten Zeit schaltet sich der Luftentfeuchter automatisch aus und geht in den Standby-Modus über.

Einschalttimer

1. Während der Luftentfeuchter im Betriebsmodus ist, drücken Sie die Taste **TIMER**. Die Timer-Anzeige leuchtet auf und auf dem Display wird „00“ angezeigt.
2. Stellen Sie mit den Tasten +/- die Zeit ein, nach der sich der Luftentfeuchter automatisch einschalten soll. Sie können die Zeit in einem Bereich von 1 bis 24 Stunden einstellen. Auf dem Display wird der entsprechende Wert angezeigt.
3. Warten Sie, bis sich die eingestellte Zeit stabilisiert und gespeichert hat. Der automatische Countdown beginnt.
4. Sobald die eingestellte Zeit abgelaufen ist, schaltet sich der Luftentfeuchter automatisch ein.

Wenn Sie den Ausschalt-Timer oder den Einschalt-Timer deaktivieren möchten, drücken Sie die Taste **TIMER** und stellen Sie mit den Tasten +/- den Wert „00“ ein. Das Timer-Anzeige erlischt und der Timer wird deaktiviert.

Bedienung über die App

Außerdem können Sie den Luftentfeuchter über Ihr Smartphone oder Tablet bedienen.

Herunterladen der App

1. Laden Sie die App **Tuya Smart** herunter und installieren Sie sie auf Ihrem Smartphone. Den QR-Code zum Herunterladen der App finden Sie im einleitenden Teil der Bedienungsanleitung.

2. Erstellen Sie ein Konto und melden Sie sich bei der App an.
3. Die App führt Sie durch die Installation, Registrierung und Anmeldung.

Gerät hinzufügen

1. Schalten Sie die Wi-Fi-Funktion in den Einstellungen Ihres Geräts ein.
2. Stellen Sie den Luftentfeuchter etwa 5 Meter von Ihrem Router auf.
3. Die Wi-Fi-Anzeige blinkt langsam, solange der Luftentfeuchter eingeschaltet ist.



Bemerkung:

Wenn der Luftentfeuchter nicht innerhalb von 3 Minuten mit der App gekoppelt wird, erlischt die Wi-Fi-Anzeige. Wenn Sie den Luftentfeuchter erneut mit der App koppeln möchten, halten Sie die Taste **TIMER** 5 Sekunden lang gedrückt, die Wi-Fi-Anzeige blinkt langsam.

Gerät über Bluetooth hinzufügen

1. Schalten Sie Bluetooth in den Einstellungen Ihres Geräts ein.
2. Wenn die Wi-Fi-Anzeige blinkt, öffnen Sie die App, und der Luftentfeuchter wird automatisch zur Geräteliste hinzugefügt.

Gerät über Wi-Fi hinzufügen

1. Wenn die Wi-Fi-Anzeige blinkt, wählen Sie **„Gerät hinzufügen“** – **„Kleine Haushaltsgeräte“** – **„Luftentfeuchter“** und befolgen Sie die Hinweise auf dem Display.
2. Überprüfen Sie den Status der Wi-Fi-Anzeige und wählen Sie den richtigen Status.
3. Wenn die Wi-Fi-Anzeige schnell blinkt, kann der Luftentfeuchter direkt verbunden werden.
4. Wenn die Wi-Fi-Anzeige langsam blinkt, klicken Sie auf **„Zur Verbindung gehen“**, um sich mit dem Netzwerk **„SmartLife-XXXX“** zu verbinden.
5. Sobald das Gerät erfolgreich verbunden ist, leuchtet die Wi-Fi-Anzeige auf. Sie können jetzt den Luftentfeuchter über die App bedienen.

Drücken und halten Sie 5 Sekunden lang die Taste **TIMER**, der Luftentfeuchter wird getrennt und die Wi-Fi-Anzeige erlischt.

Ableitung von Kondensat

Der Luftentfeuchter bietet zwei Möglichkeiten, das Kondensat abzulassen: manuelle Entleerung (das Kondensat wird in einem Behälter gesammelt, der regelmäßig geleert werden muss) oder dauerhafte Entleerung (durch Anschluss eines Schlauchs an die Ablassöffnung).

Manuelles Ablassen des Kondensats

Während des Betriebs des Luftentfeuchters wird das Kondensat in einem Behälter aufgefangen. Der Behälter ist mit einem Schwimmer ausgestattet. Sobald der Füllstand das eingestellte Niveau erreicht, leuchtet die Anzeige für vollen Behälter auf dem Bedienfeld auf. Der Betrieb des Luftentfeuchters wird unterbrochen und es ertönt ein akustisches Warnsignal. Gehen Sie in diesem Fall wie folgt vor:

1. Schalten Sie den Luftentfeuchter mit der Taste **POWER** aus und ziehen Sie den Stecker aus der Steckdose.
2. Stellen Sie den Luftentfeuchter im Bedarfsfall vorsichtig an einen geeigneteren Ort, um das Kondensat abzuleiten, z. B. näher zum Waschbecken oder zur Badewanne.
3. Nehmen Sie den Behälter auf der Rückseite vorsichtig heraus – siehe Abbildung **A1**.
4. Leeren Sie den Behälter – siehe Abbildung **A2**. Wischen Sie die Innenbereich des Behälters mit einem sauberen Schwamm ab und wischen Sie die Außenseite mit einem trockenen Tuch ab.

5. Geben Sie den Behälter in den Luftbefeuchter zurück – siehe Abbildung **A3**, stecken Sie den Netzstecker in die Steckdose und schalten Sie den Luftentfeuchter ein. Die Anzeige für vollen Behälter erlischt.
6. Wenn die Anzeige für vollen Behälter immer noch leuchtet, überprüfen Sie, ob der Schwimmer im Behälter an seinem Platz ist oder ob der Behälter richtig in den Luftentfeuchter eingesetzt ist.



Warnung:

Versuchen Sie nicht, den Luftentfeuchter in Betrieb zu nehmen, wenn die Anzeige für vollen Behälter leuchtet. Es besteht die Gefahr, dass der Luftentfeuchter beschädigt wird oder es zu einer gefährlichen Situation kommt, was zu schweren Verletzungen führen kann.



Warnung:

Entfernen Sie nicht die Metall- oder Kunststoffnieten aus dem Behälter. Andernfalls besteht die Gefahr, dass der Luftentfeuchter nicht anläuft oder nicht auf den vollen Behälter hinweist, so dass Kondensat in den Innenraum gelangt und den Luftentfeuchter irreversibel beschädigt.

Dauerhaftes Ablassen des Kondensats

Beim dauerhaften Ablassen des Kondensats muss der Schlauch an die Ablassöffnung angeschlossen werden. Wir empfehlen diese Ablassmethode im Modus der Dauerentfeuchtung zu wählen.

1. Vergewissern Sie sich, dass der Luftentfeuchter ausgeschaltet und vom Stromnetz getrennt ist.
2. Stellen Sie den Luftentfeuchter an einem Ort auf, an dem sichergestellt ist, dass das Kondensat dauerhaft abgeleitet wird.
3. Entfernen Sie den Stopfen am Ablassloch – siehe Abbildung **B1** und befestigen Sie den Ablassschlauch – siehe Abbildung **B2**. Sorgen Sie dafür, dass er gerade ist. Vergewissern Sie sich, dass der Schlauch nicht geknickt oder gebrochen ist und keine scharfen Gegenstände oder Möbelkanten berührt. Führen Sie den Schlauch so, dass man nicht über ihn stolpern kann.
4. Stecken Sie das andere Ende des Schlauches in den Abfluss oder einen Eimer. Es ist wichtig, dass das Kondensat frei aus dem Luftentfeuchter abfließt. Der Abflussschlauch sollte auf gleicher Höhe oder tiefer als die Ablassöffnung angebracht werden. Andernfalls wird das Kondensat nicht ordnungsgemäß aus dem Behälter abgeleitet.



Warnung:

Tauchen Sie das andere Ende des Schlauches nicht in Wasser. Der Schlauch darf nicht verlängert oder modifiziert werden. Wenn die Länge des mitgelieferten Schlauchs nicht ausreicht, muss ein neuer Schlauch mit denselben Spezifikationen gekauft werden.

Automatische Abtauung

Wenn der Temperatursensor des Geräts eine niedrige Umgebungstemperatur feststellt, wird die automatische Abtauung in einem bestimmten Zeitintervall ausgelöst, um ein Vereisen zu verhindern. Während der automatischen Abtauung schaltet sich der Kompressor ab und nur der Ventilator bleibt in Betrieb.

Sobald der Abtauvorgang abgeschlossen ist, nimmt das Gerät den Betrieb wieder auf. Es handelt sich um eine normale Erscheinung.

**Bemerkung:**

Wenn die Umgebungstemperatur unter 5 °C fällt oder über 35 °C steigt, stoppt das Gerät automatisch.

Tipps für den effizienten Betrieb des Luftentfeuchters

- Verwenden Sie den Luftentfeuchter bei Umgebungstemperaturen zwischen 5 und 35 °C.
- Verwenden Sie den Luftentfeuchter innerhalb von Gebäuden. Verwenden Sie es nicht im Freien.
- Stellen Sie den Luftentfeuchter weit entfernt von Wänden, Vorhängen, Möbeln oder anderen Gegenständen auf, damit die Ein- und Auslassöffnungen nicht blockiert sind.
- Verdecken Sie nicht die Ein- und Auslassöffnungen.
- Überprüfen Sie den Luftentfeuchter regelmäßig auf Schäden.
- Schließen Sie die Fenster und Türen im Raum, in dem der Luftentfeuchter verwendet wird.
- Setzen Sie den Luftentfeuchter nicht direktem Sonnenlicht, Wärmequellen (z. B. Heizung, Ofen) sowie tropfendem oder spritzendem Wasser aus.
- Leeren Sie regelmäßig den Kondensatbehälter.
- Vergewissern Sie sich vor der Inbetriebnahme, dass der Kondensatbehälter richtig in den Luftentfeuchter eingesetzt ist.
- Halten Sie den Luftentfeuchter sauber. Reinigen Sie regelmäßig das Schutzgitter und den Kohlefilter.
- An heißen Tagen ist es normal, dass der Bereich um den Luftauslass wärmer ist als an kühlen Tagen, insbesondere wenn der Luftentfeuchter über einen längeren Zeitraum in Betrieb ist.

REINIGUNG UND WARTUNG

Schalten Sie den Luftentfeuchter immer aus, trennen Sie es vom Stromnetz und lassen Sie es vollständig abkühlen, bevor Sie es reinigen oder warten.

**Warnung:**

Tauchen Sie das Gerät, das Netzkabel oder den Stecker niemals in Wasser oder andere Flüssigkeiten.

Verwenden Sie keine Topfkratzer aus Kunststoff oder Metall, grobe Reinigungsmittel, Chemikalien, Benzin, Lösungsmittel oder ähnliche Stoffe, um einzelne Teile des Geräts zu reinigen. Es könnte zu ernsthaften Schäden an der Oberfläche kommen.

Reinigung der äußeren Oberfläche

Wischen Sie die Außenfläche des Luftentfeuchters mit einem weichen, leicht angefeuchteten Tuch ab. Wischen Sie ihn mit einem trockenen Tuch ab.

Reinigung des Kohlefilters und des Schutzgitters

Während des Betriebs sammeln sich Staub und Schmutz auf dem Filter und dem Gitter an und können den Luftstrom behindern. Dadurch wird die Effizienz der Entfeuchtung reduziert. Wenn die Luftzufuhr blockiert wird, kann der Luftentfeuchter irreversibel beschädigt werden. Daher ist es wichtig, den Filter und das Gitter regelmäßig zu

reinigen.

1. Lösen Sie vorsichtig das Schutzgitter und nehmen Sie es heraus – siehe Abbildung **C1**.
2. Saugen Sie den Staub auf der Oberfläche des Gitters und des Filters mit einem Staubsauger mit Bürstendüse und bei niedriger Leistung ab.
3. Wenn der Filter stark verschmutzt ist, waschen Sie ihn mit Wasser und einem milden Reinigungsmittel. Trocknen Sie ihn gründlich ab. Lassen Sie ihn frei trocknen. Verwenden Sie zum Trocknen des Filters keinen Haartrockner oder Backofen und geben Sie ihn nicht in den Wäschetrockner. Trocknen Sie den Filter nicht in direktem Sonnenlicht.
4. Wischen Sie das Gitter mit einem weichen, leicht angefeuchteten Schwamm ab und wischen Sie es mit einem sauberen Tuch trocken.
5. Geben Sie den trockenen Filter wieder in den Luftentfeuchter.
6. Setzen Sie das Schutzgitter auf – siehe Abbildung **C2**; und vergewissern Sie sich, dass es richtig eingesetzt ist.



Warnung:

Verwenden Sie den Luftentfeuchter nicht ohne einen ordnungsgemäß installierten Filter und Gitter. Es besteht die Gefahr dauerhafter Schäden.

Auswechseln des Kohlefilters

Wenn der Kohlefilter abgenutzt, beschädigt oder nicht mehr brauchbar ist, muss er durch einen neuen ersetzt werden. Wenden Sie sich in diesem Fall an Ihren Händler oder eine autorisierte Servicestelle. Gehen Sie beim Austausch genauso vor wie beim Zusammenbau des Luftentfeuchters am Anfang der Anleitung, entfernen Sie jedoch den alten Kohlefilter.

Lagerung

Wenn Sie den Luftentfeuchter über einen längeren Zeitraum (mehrere Wochen oder länger) nicht benutzen, sollte er gereinigt und vollständig getrocknet werden.

1. Schalten Sie den Luftentfeuchter mit der Taste **POWER** aus und ziehen Sie den Stecker aus der Steckdose.
2. Leeren Sie den Kondensatbehälter. Wischen Sie ihn mit einem sauberen Tuch trocken.
3. Reinigen Sie den Filter und das Schutzgitter. Lassen Sie sie an einem schattigen Ort frei trocknen. Geben Sie sie dann zurück in den Luftentfeuchter.
4. Der Verdampfer im Inneren des Luftentfeuchters muss vollständig getrocknet sein. Stellen Sie den Luftentfeuchter daher an einen gut belüfteten und trockenen Ort und lassen Sie ihn dort mehrere Tage stehen. Eventuell können Sie die Luftfeuchtigkeit um 5 % höher als die Umgebungsluftfeuchtigkeit einstellen, damit der Ventilator eingeschaltet bleibt und der Verdampfer trocknet.
5. Da Netzkabel kann im Kondensatspeicher gelagert werden.
6. Lagern Sie den Luftentfeuchter an einem trockenen und gut belüfteten Ort. Der Luftentfeuchter muss in aufrechter Position gelagert werden.
7. Lagern Sie den Luftentfeuchter nicht in Räumen, in denen chemische, flüchtige oder explosive Stoffe gelagert werden, in der Nähe eines offenen Feuers oder Wärmequellen, in direktem Sonnenlicht usw.
8. Stellen Sie keine Gegenstände auf den Luftentfeuchter.

**Warnung:**

Der Verdampfer im Inneren des Luftentfeuchters muss vollständig getrocknet sein, bevor der Luftentfeuchter gelagert oder verpackt wird, um ihn vor Staub und Schmutz zu schützen. Andernfalls könnten die internen Komponenten des Luftentfeuchters beschädigt werden oder es könnte sich Schimmel und Fäulnis bilden.

PROBLEMLÖSUNG

Problem	Ursache	Lösung
Der Luftentfeuchter funktioniert nicht.	Der Stecker ist nicht in die Steckdose eingesteckt.	Stecken Sie den Stecker in die Steckdose.
	Die Anzeige für vollen Behälter leuchtet.	Leeren Sie den Kondensatbehälter und schalten Sie den Luftentfeuchter erneut ein. Sie können auch überprüfen, ob der Schwimmer richtig im Behälter positioniert ist.
	Die Raumtemperatur liegt unter 5 °C oder über 35 °C.	Der Wärmeschutz wurde aktiviert. Stellen Sie den Luftentfeuchter in einen Raum mit einer Raumtemperatur zwischen 5 und 35 °C.
Die Entfeuchtung ist sehr gering.	Filter und Gitter sind verschmutzt.	Reinigen Sie den Filter und das Gitter.
	Luftein- oder -auslassöffnungen sind blockiert.	Entfernen Sie die Ursache der Verstopfung.
	Die Raumtemperatur ist unter 20 °C gefallen.	Es handelt sich um eine normale Erscheinung. Wenn die Temperatur unter 18 °C fällt, wird die automatische Abtauung aktiviert. Warten Sie, bis der Luftentfeuchter den Betrieb wieder aufnimmt oder erhöhen Sie die Raumtemperatur.
	Die eingestellte Luftfeuchtigkeit ist höher als die Luftfeuchtigkeit im Raum.	Ändern Sie die Feuchtigkeitseinstellung.

Problem	Ursache	Lösung
Aus dem Luftentfeuchter entkommt Wasser.	Der Kondensatbehälter ist voll, und beim Umstellen ist Wasser entkommen.	Leeren Sie den Kondensatbehälter, bevor Sie den Luftentfeuchter umstellen.
	Der Abflussschlauch ist zu stark geknickt oder gebrochen.	Richten Sie den Abflussschlauch gerade.
Der Luftentfeuchter ist während des Betriebs zu laut.	Der Luftentfeuchter steht auf einer unebenen und instabilen Fläche.	Stellen Sie den Luftentfeuchter auf eine ebene und feste Unterlage.
	Der Luftentfeuchter ist nicht richtig zusammengelegt.	Prüfen Sie, ob der Luftentfeuchter richtig zusammengelegt ist, insbesondere der Kondensatbehälter.
	Das Geräusch erinnert an fließendes Wasser.	Dies ist der Kältemittelfluss im internen Kreislauf. Es handelt sich um eine normale Erscheinung.
Der Luftentfeuchter saugt keine Luft an.	Filter und Gitter sind verschmutzt.	Reinigen Sie den Filter und das Gitter.
Auf dem Display wird die Fehlermeldung „E1“ angezeigt.	Defekter Feuchtigkeitsensor.	Wenden Sie sich an eine autorisierte Servicestelle, um den Feuchtigkeitssensor auszutauschen.
Auf dem Display wird die Fehlermeldung „CL“ angezeigt.	Die Umgebungstemperatur ist unter 5 °C gefallen.	Der Wärmeschutz wurde aktiviert. Stellen Sie den Luftentfeuchter in einen Raum mit einer Raumtemperatur zwischen 5 und 35 °C.
Auf dem Display wird die Fehlermeldung „CH“ angezeigt.	Die Umgebungstemperatur ist über 35 °C gestiegen.	
Auf dem Display wird die Fehlermeldung „LO“ angezeigt.	Die Luftfeuchtigkeit ist unter 20 % gefallen.	Das Schutzelement des Luftentfeuchters wurde aktiviert und der Luftentfeuchter ausgeschaltet.

Wenn das Problem nicht in der obigen Tabelle angeführt ist oder das Problem nicht behoben werden konnte, schalten Sie das Gerät aus, ziehen Sie den Stecker des Netzkabels aus der Steckdose und wenden Sie sich an eine autorisierte Servicestelle.

Behebung von Wi-Fi-Problemen

Problem	Lösung
Die Zeit für die Verbindung ist abgelaufen und der Luftentfeuchter konnte sich nicht verbinden.	Überprüfen Sie, dass Sie das Netz „SmartLife-XXXX“ ausgewählt haben. Schalten Sie den Luftentfeuchter aus, trennen Sie ihn vom Stromnetz und warten Sie etwa 10 Sekunden, bevor Sie ihn wieder einschalten. Versuchen Sie ihn erneut zur App hinzuzufügen.
Die Wi-Fi-Anzeige leuchtet nicht.	Halten Sie die Taste TIMER lange gedrückt. Eventuell können Sie den Luftentfeuchter ausschalten, ihn vom Stromnetz trennen und etwa 10 Sekunden warten, bevor Sie ihn wieder einschalten.
Der Wi-Fi-Hotspot ist verschwunden und die Wi-Fi-Anzeige blinkt.	Schalten Sie den Luftentfeuchter aus, trennen Sie ihn vom Stromnetz und warten Sie etwa 10 Sekunden, bevor Sie ihn wieder einschalten. Versuchen Sie ihn erneut zur App hinzuzufügen.

Děkujeme, že jste si koupili spotřebič značky SIGURO. Jsme vděční za vaši důvěru a je nám radostí vám přístroj na dalších stránkách představit a seznámit vás se všemi jeho funkcemi a způsoby použití.

Věříme ve spravedlivou a odpovědnou společnost, a proto spolupracujeme pouze s dodavateli, kteří splňují naše přísná kritéria na ochranu zájmu zaměstnanců, prevenci jejich zneužívání a férové pracovní podmínky.

Pokud potřebujete pomoci s rozsáhlou údržbou nebo opravou výrobku, která vyžaduje zásah do jeho vnitřních částí, je vám k dispozici náš autorizovaný servis na e-mailové adrese siguro@alza.cz nebo operátoři na infolince prodejce. Pro vaše pohodlí při řešení jakýchkoliv problémů s výrobkem jsme tato kontaktní místa sjednotili a výše uvedené kontakty lze využít i v případě veškerých reklamací nebo pozáručního servisu.

BEZPEČNOSTNÍ INFORMACE



Před použitím si prosím pozorně přečtete tento manuál a uschovejte ho pro budoucí použití.



Pečlivě si přečtete tento návod před použitím spotřebiče.



V návodu k použití i servisním návodu jsou k dispozici další informace.



Servisní pracovníci jsou povinni si před uvedením spotřebiče do provozu pečlivě přečíst návod k použití i servisní návod.

1. Tento spotřebič mohou používat děti ve věku 8 let a starší a osoby se sníženými fyzickými, smyslovými nebo mentálními schopnostmi nebo nedostatkem zkušeností a znalostí, pokud jsou pod dozorem nebo byly poučeny o používání spotřebiče bezpečným způsobem a rozumí případným nebezpečím.
2. Děti si se spotřebičem nesmějí hrát.
3. Čištění a údržbu prováděnou uživatelem nesmějí provádět děti bez dozoru.
4. Jestliže je napájecí přívod poškozen, musí být nahrazen výrobcem, jeho servisním technikem nebo podobně kvalifikovanou osobou, aby se

zabránilo vzniku nebezpečné situace.

5. Spotřebič je určen pro použití v domácnosti, v kancelářích nebo podobných prostorech. Spotřebič je určen pro použití experty nebo proškolenými osobami v obchodech, lehkém průmyslu a v zemědělství, nebo pro komerční používání laickými osobami.
6. Spotřebič je určen k odvlhčování za běžných provozních podmínek. Není určen pro komerční ani průmyslové využití.
7. Spotřebič není určen pro venkovní použití.
8. Před připojením spotřebiče k síťové zásuvce se ujistěte, že se nominální napětí uvedené na jeho štítku shoduje s elektrickým napětím zásuvky.
9. Spotřebič připojujte pouze k řádně uzemněné zásuvce.
10. Spotřebič by měl být umístěn, provozován a uskladněn v místnosti větší než 4 m².
11. Síťová zásuvka musí být volně přístupná, aby bylo možné v případě nutnosti rychle odpojit síťový kabel od zdroje elektrické energie.
12. Nepoužívejte prodlužovací kabely ani rozbočovací zásuvky.
13. Napájecí přívod spotřebiče vedte tak, aby nebylo možné o něj zakopnout nebo se do něj zamotat. Na přívod nepokládejte žádné těžké předměty. Zajistěte, aby se napájecí přívod nedotýkal ostrých nebo horkých předmětů ani nevisel přes okraj stolu.
14. Spotřebič nepoužívejte v místnostech s vysokou prašností. Spotřebič může být použit v koupelně za předpokladu, že nebude vystaven kapající nebo stříkající vodě či jiné tekutině.
15. Spotřebič neponořujte do vody nebo jiné tekutiny.
16. Spotřebič nepoužívejte ani neskladujte v prostorách, kde se skladují chemické, těkavé nebo výbušné látky, v blízkosti otevřeného ohně nebo přístrojů, které jsou zdrojem tepla, na přímém slunečním svitu apod.
17. Spotřebič není určen k ovládání prostřednictvím programátoru, vnějšího časového spínače nebo dálkového ovládání, které výrobce nespecifikuje.
18. Spotřebič neumísťujte na nestabilní povrchy, jako např. na koberec s hustými dlouhými vlákny.
19. Spotřebič smí být používán pouze na suchém, stabilním, hladkém a vodorovném povrchu.
20. Spotřebič umístěte ve vzdálenosti alespoň 30 cm od okolních předmětů a stěn. Neumísťujte předměty 50 cm nad spotřebič.
21. Spotřebič je vybaven pojezdovými kolečky, a proto při manipulaci s ním dbejte zvýšené opatrnosti, aby např. nespadl ze schodů nebo nesjel ze šikmé plochy. V případě potřeby zajistěte kolečka zarážkami.
22. K sestavení spotřebiče používejte pouze originální součásti. Než začnete spotřebič sestavovat, ujistěte se, že je vypnutý a odpojený od síťové zásuvky.
23. Před připojením k síťové zásuvce se ujistěte, že je spotřebič správně sestaven dle pokynů uvedených v tomto návodu k obsluze.
24. Nedotýkejte se spotřebiče mokřýma nebo vlhkýma rukama. To obzvláště platí, když je připojen k síťové zásuvce.
25. Nezakrývejte otvory pro přívod a odvod vzduchu ani do nich nevkládejte žádné předměty. Jinak by mohlo dojít k poškození spotřebiče.
26. Spotřebič nezakrývejte, zvláště když je v provozu.

27. K zapnutí nebo vypnutí spotřebiče vždy používejte příslušná tlačítka na ovládacím panelu nebo dálkovém ovládacím, pokud je jím spotřebič vybaven. Spotřebič nevypínejte odpojením napájecího přívodu od síťové zásuvky.
28. Zatímco je spotřebič v provozu, nevyjímejte zásobník na kondenzát.
29. Do spotřebiče nevkládejte žádné předměty ani na něj žádné předměty nepokládejte.
30. Na spotřebič si nesedejte, nešplhejte na něj ani jej nepoužívejte jako stupátko.
31. Nevystavujte se proudění chladného vzduchu po dlouhou dobu. Mohlo by to mít nepříznivý vliv na vaše zdraví.
32. Spotřebič vždy vypněte a odpojte od síťové zásuvky, pokud jej necháváte bez dozoru, pokud jej nebudete používat, před přemístěním, čištěním nebo vyprázdněním zásobníku na kondenzát.
33. Nepokoušejte se demontovat vnější plášť spotřebiče.
34. Spotřebič odpojíte od síťové zásuvky tahem za zástrčku, nikoli za kabel. Jinak by mohlo dojít k poškození síťového kabelu nebo zásuvky.
35. Nepoužívejte spotřebič, pokud je jakkoli poškozen, spadl na zem, má poškozený napájecí přívod nebo zástrčku či byl ponořen do vody. V žádném případě neopravujte spotřebič sami. Na spotřebiči neprovádějte žádné úpravy – vzniká nebezpečí úrazu elektrickým proudem. Veškeré opravy a seřízení tohoto spotřebiče svěřte autorizovanému servisnímu středisku.
36. K čištění nepoužívejte žádné abrazivní, chemické ani jiné podobné látky. Při čištění dodržujte pokyny, které jsou uvedeny v tomto návodu.
37. Nepoužívejte jiné než výrobcem doporučené prostředky k urychlení procesu odmrazování nebo k čištění.
38. Abyste zajistili efektivní chod spotřebiče, pravidelně jej čistěte, vyprazdňujte zásobník na kondenzát a čistěte ochrannou mřížku a uhlíkový filtr.
39. Pro optimální účinnost odvlhčování zavřete okna a dveře do místnosti.
40. Spotřebič musí být skladován tak, aby se předešlo možnosti mechanického poškození.
41. Spotřebič musí být skladován v dobře větraném prostoru, kde rozměr místnosti odpovídá rozměru místnosti specifikovaném pro provoz.
42. Spotřebič musí být skladován v místnosti, kde není trvale v provozu otevřený oheň (např. plynový spotřebič v činnosti) a zdroje vznícení (např. elektrické topné těleso v činnosti).
43. Spotřebič skladujte ve svislé poloze. Přepřevazte jej můžete ve svislé poloze nebo sklopený na boční stranu. Pokud jste již spotřebič používali, ujistěte se, že je vypuštěn veškerý kondenzát. Po přechodu do provozu vyčkejte alespoň 1 hodinu, než začnete spotřebič používat.



Tento spotřebič obsahuje hořlavé chladivo. Pokud dojde k úniku chladiva, které přijde do kontaktu s ohněm nebo zahřátými částmi, tvoří se škodlivý plyn a hrozí nebezpečí vzniku požáru.

SPECIFICKÁ UPOZORNĚNÍ PRO SPOTŘEBIČE S POUŽITÝM CHLADICÍM PLYNEM R290

NEDODRŽENÍ TĚCHTO VAROVÁNÍ MŮŽE ZPŮSOBIT EXPLOZI, ÚMRTÍ, ZRANĚNÍ NEBO POŠKOZENÍ MAJETKU.

1. Pozorně si prostudujte upozornění.
2. Tento spotřebič je navržen pouze pro použití s plynem R290 jako určeným chladivem.
3. **VÝSTRAHA:** Nepoužívejte prostředky k urychlení odmrazovacího procesu nebo k čištění jiné než ty, které doporučuje výrobce.
4. Spotřebič musí být skladován v místnosti, kde nejsou trvale v činnosti zdroje vznícení (např. otevřený oheň, plynový spotřebič v činnosti, elektrické topné zařízení v činnosti).
5. Spotřebič nepropichujte ani nepalte.
6. Uvědomte si, že chladiva nemusí být cítit.
7. Spotřebič musí být instalován, provozován a skladován v místnosti o podlahové ploše větší než 6 m².
8. Spotřebič musí být instalován v souladu s národními předpisy pro instalaci.
9. **Chladivo je umístěno v uzavřeném obvodu. Pouze kvalifikovaný technik smí provádět servis!**
10. Neuvolňujte chladivo do atmosféry.
11. Chladivo R290 je hořlavé a těžší než vzduch. Shromažďuje se zpravidla při zemi, ale ventilátory jej mohou nasát a uvést do oběhu.
12. Pokud dojde k uvolnění chladiva nebo je podezření na jeho únik, nesmí být dovoleno neškolenému personálu, aby se pokoušel najít příčinu.
13. Chladivo používané ve spotřebiči je bez zápachu.
14. To, že chladivo je bez zápachu, neznamená, že nemohlo dojít k úniku.
15. Pokud dojde k úniku, neprodleně evakuujte všechny osoby z místnosti, zajistěte dostatečnou ventilaci a informujte místní hasičskou jednotku o místě úniku propanového plynu.
16. Nedovolte, aby se do místnosti vracely osoby, dokud nedorazí kvalifikovaný servisní technik, který nepotvrdí, že je možné se do místnosti bezpečně vrátit.
17. V blízkosti spotřebiče je zakázáno používat otevřený oheň, cigarety nebo jiné zdroje vznícení.
18. Komponenty jsou navrženy pro chladivo a jsou nehořlavé a nezážehové. Komponenty musí být vždy vyměněny za identické originální náhradní díly.

Servisní návod



Varování:

Každá osoba, která se zúčastní práce na chladicím obvodu nebo vstupu do něj, by měla mít v současnosti platný certifikát od průmyslem akreditovaného posuzovacího orgánu, který úředně schválí její kompetenci bezpečně manipulovat s chladivem podle průmyslem uznávané specifikace.



Varování:

Servis se musí provádět pouze tak, jak doporučuje výrobce. Údržba a opravy vyžadují asistenci dalšího odborného personálu kompetentního k používání hořlavého chladiva.

Pokud některé části nerozumíte nebo potřebujete pomoc, obraťte se na servis výrobce.

1. Informace o servisu

Dodržujte, prosím, tato varování při provádění následujících úkonů při servisu spotřebiče s chladivem R290.

1.1. Kontrola prostoru

Před začátkem práce na systému obsahujícím hořlavá chladiva jsou nutné bezpečnostní kontroly, aby se zajistilo, že riziko vznícení je minimalizováno. U oprav chladicích systémů se musí před prováděním prací na něm dodržet následující opatření.

1.2. Pracovní postup

Práce se musí provádět řízeným postupem tak, aby se minimalizovalo riziko, že budou při provádění práce přítomny hořlavé plyny nebo výpary.

1.3. Celkový pracovní prostor

Celá údržbářská četa a ostatní pracující na místě musí být poučeni o povaze prováděné práce. Musí se zabránit práci ve stísněných prostorech. Prostor kolem pracoviště musí být rozdělen na úseky. Musí se zajistit, aby podmínky uvnitř prostoru byly bezpečné, prováděním kontroly hořlavých materiálů.

1.4. Kontrola přítomnosti chladiva

Prostor musí být zkontrolován pomocí příslušného detektoru chladiva před a během práce, aby se zajistilo, že technici vědí o potenciálně hořlavé atmosféře. Musí se zajistit, aby použití zařízení na detekci úniku bylo vhodné pro použití na hořlavá chladiva, tj. nejiskřící, příslušně utěsněné nebo ze své podstaty bezpečné.

1.5. Přítomnost hasicího přístroje

Jestliže se má provádět na chladicím zařízení nebo přidružených částech jakákoliv práce za tepla, musí být po ruce vhodné hasicí zařízení. V sousedství plnicího prostoru musí být hasicí přístroj práškový nebo CO₂.

1.6. Žádné zdroje vznícení

Žádná osoba provádějící práci týkající se chladicích systémů, která zahrnuje obnažení jakéhokoliv potrubí, které obsahuje nebo obsahovalo hořlavé chladivo, nesmí používat žádné zdroje vznícení takovým způsobem, který by mohl vést k riziku požáru nebo výbuchu. Všechny možné zdroje vznícení, včetně kouření cigaret, by se měly držet dostatečně daleko od místa instalace, opravy, odstraňování a likvidace, během kterých může být hořlavé chladivo eventuálně vypuštěno do okolního prostoru. Dříve, než proběhne práce, se musí prostor kolem zařízení prohlédnout, aby se zajistilo, že v něm neexistují žádná nebezpečí hoření nebo rizika vznícení. Musí se vyvěsit značky „Zákaz kouření“.

1.7. Větrání prostor

Musí se zajistit, aby prostor byl otevřený nebo aby byl odpovídajícím způsobem větrán před tím, než se naruší systém nebo provedou práce za tepla. Intenzita větrání musí trvat po dobu provádění práce. Větrání by mělo bezpečně rozptýlit jakékoli vypuštěné chladivo a přednostně jej odvést ven do atmosféry.

1.8. Kontroly chladicího zařízení

Tam, kde se mění elektrické součástky, musí být tyto součástky vhodné pro tento účel a vyhovovat správné specifikaci. Vždy se musí dbát pokynů výrobce pro údržbu a servis. Pokud nastanou pochyby, je nutné požádat technické oddělení výrobce o pomoc.

U instalací obsahujících hořlavá chladiva se musí provést následující kontroly:

- Velikost náplně je v souladu s rozměrem místnosti, ve které jsou instalovány části obsahující chladivo;
- Větrací soustrojí a vývody pracují naplno a nejsou ucpány;
- Jestliže se používá nějaký nepřímý chladicí obvod, druhý obvod se musí zkontrolovat na přítomnost chladiva;
- Značení zařízení musí být stále viditelné a čitelné; značení a značky, které nejsou čitelné, se musí opravit;
- Chladicí potrubí nebo součástky jsou instalovány v místech, kde není pravděpodobné, že budou vystaveny jakýmkoliv látkám, které mohou zkorodovat součásti obsahující chladivo, pokud nejsou tyto součástky zkonstruovány z materiálů, které jsou vnitřně odolné korozi nebo jsou vhodně chráněny proti zkorodování.

1.9. Kontrola elektrických přístrojů

Opravy a údržba elektrických součástek musí zahrnovat bezpečnostní kontroly a prohlídku součástek. Jestliže se vyskytne porucha, která by mohla ohrozit bezpečnost, pak se nesmí k obvodu připojit žádné elektrické napájení, dokud není porucha uspokojivě vyřešena. Jestliže se nemůže porucha ihned opravit, ale je nutné pokračovat v činnosti, musí se použít přiměřené dočasné řešení. Toto se musí oznámit majiteli zařízení tak, aby o tom všechny strany věděly.

Počáteční bezpečnostní kontroly musí zajistit:

- Že kondenzátory jsou vybity: toto se musí provést bezpečným způsobem, aby se zabránilo možnosti jiskření;
- Že žádné elektrické součástky a vedení není odkryto při plnění, obnovování a čištění systému;
- Že uzemnění není přerušeno.

2. Opravy utěsněných součástek

2.1. Během oprav utěsněných součástek musí být odpojeno veškeré elektrické napájení od zařízení, na kterém se pracuje, dříve než se odejmou utěsněná víka atd. Jestliže je absolutně nutné mít během servisu na zařízení elektrické napájení, pak se musí do nejkritičtějšího bodu umístit trvale pracující zařízení detekující únik, aby varovalo před potenciálně nebezpečnou situací.

2.2. Zvláštní pozornost se musí věnovat tomu, aby se zajistilo, že prací na elektrických součástkách se kryt nezměnil do té míry, aby se tím ovlivnila úroveň ochrany. V tom musí být obsaženo poškození kabelů, nadměrné množství spojů a svorek neprovedených podle originální specifikace, poškození těsnění, nesprávné provedení ucpávek atd. Je nutné zajistit, že přístroj bude namontován bezpečně. Je nutné zajistit, aby těsnění nebo těsnící materiály nebyly znehodnoceny tak, že již neslouží účelu zabránění vniknutí hořlavého prostředí. Náhradní součástky musí být v souladu se specifikací výrobce. Použití silikonového těsnění může potlačovat účinnost některých typů zařízení na detekci úniku. Vnitřně bezpečné součástky se nemusí odpojit před tím, než se na nich začne pracovat.

3. Opravy vnitřně bezpečných součástek

Na obvod se nesmí přiložit žádná trvale induktivní nebo kapacitní zatížení, aniž by se zajistilo, že se tím nepřekročí dovolené napětí a proud povolený pro používané zařízení. Vnitřně bezpečné součástky jsou jediné typy, na kterých lze pracovat v hořlavém prostředí, i pokud jsou živé. Zkušební přístroj musí být správně dimenzován.

Součástky se nahrazují pouze částmi specifikovanými výrobcem. Jiné části mohou mít za následek vznícení chladiva při úniku do prostředí.

4. Kabeláž

Zkontrolujte, že kabeláž není vystavena opotřebení, korozi, nadměrnému tlaku, vibracím, ostrým hranám nebo jakýmkoliv jiným nepříznivým účinkům prostředí. Kontrola musí vzít také v úvahu účinky stárnutí nebo trvalých vibrací ze zdrojů, jako jsou kompresory nebo větráky.

5. Detekce hořlavých chladiv

Za žádných okolností se nesmí potenciální zdroje vznícení používat při hledání nebo detekci úniku chladiva. Halogenový hořák (nebo jakýkoliv jiný detektor používající otevřený oheň) nesmí být použit.

6. Metody detekce úniku

Následující metody detekce úniku se pokládají za přijatelné pro systémy obsahující hořlavá chladiva.

K detekci hořlavých chladiv se musí používat elektronické detektory úniku, ale jejich citlivost možná není přiměřená nebo může vyžadovat recalibraci. (Detekční zařízení musí být kalibrováno v prostoru prostém chladiva). Je nutné zajistit, aby detektor nebyl potenciálním zdrojem vznícení a aby byl vhodný pro použité chladivo. Zařízení pro detekci úniku musí být nastaveno na procento LFL chladiva a musí být kalibrováno na použité chladivo a potvrdí se příslušné procento plynu (maximálně 25 %).

Kapaliny pro detekci úniku jsou vhodné pro použití u většiny chladiv, ale musí se vyloučit použití detergentů obsahujících chlór, protože chlór může reagovat s chladivem a korodovat měděné potrubí.

Jestliže je podezření na únik, musí se odstranit/úhasit všechny otevřené ohně.

Jestliže se nalezne unikání chladiva, což vyžaduje pájení natvrdo, musí se veškeré chladivo odebrat ze systému nebo oddělit (pomocí zavření ventilů) v části systému vzdáleném od úniku. Systém se pak musí pročistit bezkyslíkovým dusíkem (OFN), jak před, tak po procesu pájení natvrdo.

7. Odstranění a odčerpání

Při narušení chladicího obvodu kvůli opravám – nebo z jakéhokoliv jiného důvodu – se musí použít konvenční postupy. Je však důležité, přidržet se té nejlepší metody z důvodu hořlavosti. Je nutno se řídit následujícím postupem:

- Odstranit chladivo;
- Pročistit obvod inertním plynem;
- Odčerpat;
- Opět pročistit inertním plynem;
- Otevřít obvod řezáním nebo pájením natvrdo.

Náplň obvodu se musí odebrat do správných odbíracích válců. Systém musí být „zaplaven“ OFN (bezkyslíkovým dusíkem), aby se jednotka stala bezpečnou. Postup může být nutno několikrát opakovat. Pro tento úkol se nesmí použít stlačený vzduch nebo kyslík. Zaplavení se může dosáhnout narušením vakua v systému s použitím OFN a pokračujícím plněním, dokud se nedosáhne provozního tlaku, pak odvětráním do ovzduší, a nakonec snížením na vakuum. Tento proces se musí opakovat, dokud je chladivo v systému. Když se použije poslední náplň OFN, systém se musí odvětrat na atmosférický tlak, aby se umožnilo provést práci. Tato činnost je absolutně nutná, má-li se na potrubí provést pájení natvrdo.

Je nutné zajistit, aby výstupy pro vývěru nebyly blízko jakémukoliv zdroji vznícení a aby bylo zajištěno větrání.

8. Postup plnění

Kromě konvenčních postupů plnění se musí dodržet následující požadavky.

- Je nutné zajistit, aby nedošlo při použití plnicích zařízení ke kontaminaci různými

chladivý. Hadice nebo potrubí musí být tak krátké, jak je to možné, aby se minimalizovalo množství chladiva v nich obsažené;

- Válce se musí držet svise;
- Je nutné zajistit, aby chladicí systém byl před plněním systému chladivem uzemněn;
- Když se dokončí plnění, musí se systém označit štítkem (pokud ho již nemá);
- Extrémní péči je nutné věnovat tomu, aby se chladicí systém nepřehřel.

Před znovunaplněním systému se u něj musí provést tlaková zkouška pomocí OFN. Systém se musí, pokud jde o únik, vyzkoušet po skončení plnění, ale před uvedením do provozu. Musí se provést ověřovací zkouška před opuštěním montážního místa.

9. Vyřazení z provozu

Před provedením tohoto postupu je podstatné, aby se technik plně seznámil se zařízením a všemi jeho podrobnostmi. Doporučuje se správná praxe, aby bylo všechno chladivo odstraněno bezpečně. Před tím, než se začne tato činnost provádět, musí se odebrat vzorky oleje a chladiva v případě, že se požaduje analýza před novým použitím regenerovaného chladiva. Je podstatné, aby byla před zahájením této činnosti k dispozici elektrická energie.

- a) Seznámení se zařízením a jeho činností.
- b) Elektrické odpojení systému.
- c) Před zahájením postupu je nutné zajistit, aby:
 - bylo k dispozici, požaduje-li se, mechanické zařízení pro manipulaci s válci s chladivem;
 - veškeré osobní ochranné zařízení bylo k dispozici a bylo používáno správně;
 - postup odebírání byl neustále pod dozorem kompetentní osoby;
 - odebírací zařízení a válce vyhovovaly příslušným normám.
- d) Vyčerpání chladicího systému, je-li to možné.
- e) Jestliže dosažení vakua není možné, vyrobí se sběrné potrubí, aby se mohlo chladivo odebírat z různých částí systému.
- f) Je nutné zajistit, aby válec byl uložen na vahách před tím, než se uskuteční odebírání.
- g) Zapne se odebírací zařízení a pracuje se podle návodu výrobce.
- h) Válce se nepřehřívají. (Ne více než 80 % obsahu tekuté náplně.)
- i) Nepřekročí se maximální provozní tlak válce, ani dočasně.
- j) Když jsou válce správně naplněny a postup dokončen, zajistí se, aby válce a zařízení byly okamžitě odstraněny z montážního místa a všechny oddělovací ventily na zařízení uzavřeny.
- k) Odstraněné chladivo se nesmí naplnit do jiného chladicího systému, dokud není vyčištěno a zkontrolováno.

10. Opatření štítkem

Zařízení musí být opatřeno štítkem uvádějícím, že bylo vyřazeno z provozu a je bez chladiva. Štítek musí být datován a podepsán. Zajistí se, aby na zařízení byly štítky uvádějící, že zařízení obsahuje hořlavé chladivo.

11. Odstraňování

Když se vyjme chladivo ze systému, buď kvůli servisu, nebo vyřazení z provozu, doporučuje se správná praxe, aby všechna chladiva byla vyjmuta bezpečně.

Při převádění chladiva do válců je nutno zajistit, aby byly použity pouze patřičné válce na odstraňování chladiva. Je nutno zajistit, aby byl k dispozici správný počet válců pro obsazení celkové náplně systému. Všechny válce, které se mají použít, musí být určeny pro odebírání chladiva a označeny štítkem pro toto chladivo (tj. speciální válce pro odebírání chladiva). Válce musí být kompletní s pojistným ventilem a přidržovacími uza-

vírajícími ventily v dobrém provozním stavu. Prázdné odebírací válce jsou vyčerpány, a je-li to možné, před odebíráním zchlazeny.

Odebírací zařízení musí být v dobrém provozním stavu se sadou návodů týkajících se zařízení, které jsou po ruce, a musí být vhodné pro odebírání hořlavých chladiv. Kromě toho musí být k dispozici sada kalibrovaných vah v dobrém provozním stavu. Hadice musí být úplně s rozpojitelnými spojkami bez prosakování a v dobrém stavu. Před použitím odebíracího zařízení se zkontroluje, že je v uspokojivém provozním stavu, byl správně udržován a že všechny přidružené elektrické součástky jsou utěsněny, aby se zabránilo vznícení v případě vypuštění chladiva. V případě pochyb se konzultuje s výrobcem.

Odebrané chladivo se musí vrátit dodavateli chladiva ve správném odebíracím válci a s příslušným sjednaným dopisem o převozu odpadu. Chladiva se v odebíracích jednotkách nemíchají, a zvláště ne ve válcích.

Jestliže se mají vyjmout kompresory nebo kompresorové oleje, zajistí se, že byly odčerpány na přijatelnou úroveň, aby se zaručilo, že hořlavé chladivo nezůstane v mazivu. Vyčerpávací postup se musí provést dříve, než se vrátí kompresor dodavateli. K urychlení tohoto procesu se musí použít pouze elektrické ohřívání tělesa kompresoru. Když je olej vypuštěn ze systému, musí se bezpečně odstranit.



Přehled

- 1 Výstup vzduchu
- 2 Zásobník na kondenzát
- 3 Vodoznak
- 4 Ovládací panel
- 5 Rukojeti (umístěny po obou stranách)
- 6 Pojezdová kolečka
- 7 Ochranná mřížka s mikrofiltrem
- 8 Vypouštěcí otvor
- 9 Držák na přívodní kabel

Bez vyobrazení: vypouštění hadice, uhlíkový filtr

Ovládací panel

- 10 Kontrolka časovače
- 11 Kontrolka Wi-Fi
- 12 Kontrolky rychlosti ventilátoru
- 13 Číselný displej
- 14 Kontrolky °C, Hr (časovače), % vlhkosti
- 15 Tlačítka +/-
- 16 Kontrolky provozních režimů
- 17 Kontrolka zapnutí
- 18 Kontrolka plného zásobníku

Přehled ovládacích tlačítek a provozních ikon



Tlačítko zapnutí/vypnutí
Slouží k zapnutí/vypnutí odvlhčovače.



Tlačítko MODE
Slouží k výběru provozního režimu.



Tlačítko SPEED
Slouží k nastavení rychlosti ventilátoru.



Tlačítko TIMER
Slouží k nastavení funkce časovače; dlouhým stisknutím na 5 sekund slouží k resetu Wi-Fi.



Kontrolka provozního režimu spánku



Kontrolka nízké rychlosti ventilátoru



Kontrolka provozního režimu ventilátoru



Kontrolka vysoké rychlosti ventilátoru



Kontrolka automatického provozního režimu



Kontrolka časovače



Kontrolka provozního režimu nepřetržitého odvlhčování



Kontrolka procent vlhkosti



WATER

Kontrolka plného zásobníku



Kontrolka jednotek teploty



Kontrolka Wi-Fi



Kontrolka jednotek hodin časovače

TECHNICKÉ PARAMETRY

Jmenovité napětí	220–240 V ~
Jmenovitá frekvence	50 Hz
Jmenovitý příkon	685 W
Jmenovitý vstupní proud	3,3 A
Maximální jmenovitý příkon	793 W
Maximální jmenovitý vstupní proud	3,8 A
Odvlhčovací výkon	30 l/den (při 27 °C a relativní vlhkosti 60 %) 50 l/den (při 30 °C a relativní vlhkosti 80 %)
Kapacita vestavěného zásobníku kondenzátu	5,1 l
Typ a náplň chladiva	R290 / 125 g
Objem proudícího vzduchu	280 m ³ /h (vysoká rychlost)
Hlučnost	≤ 46 dB (A)
Maximální dovolená hodnota provozního tlaku: nízká/vysoká hodnota	0,7 / 3,2 MPa
Rozměry	368 × 256 × 620 mm
Hmotnost	19 kg
Minimální velikost místnosti	6 m ²

Deklarovaná hodnota emise hluku spotřebiče je ≤ 46 dB (A), což představuje hladinu A akustického výkonu vzhledem k referenčnímu akustickému výkonu 1 pW.

POUŽITÍ

Před prvním použitím

Vyjměte spotřebič a jeho příslušenství z obalu. Před likvidací obalu se ujistěte, že jste vyjmuli všechny komponenty. Zkontrolujte, zdali nejsou spotřebič ani příslušenství poškozeny.

Otřete vnější povrch spotřebiče měkkou houbičkou, mírně navlhčenou v teplé vodě. Pokud nakloníte odvlhčovač v úhlu větším než 45°, doporučujeme jej nechat ve svislé poloze po dobu 24 hodin, než jej zapnete. Tato doba bude dostačující ke stabilizaci chladiva v okruhu.

Umístění

Odvlhčovač umístěte na pevný, stabilní a vyrovnaný povrch ve vzdálenosti alespoň 20 cm od okolních předmětů a stěn. Doporučená okolní teplota je 5 až 38 °C.

Ujistěte se, že není odvlhčovač vystaven:

- zdroji tepla, jako jsou radiátory, tepelné průduchy, sporáky nebo jiné zdroje tepla;
- kapající nebo stříkající vodě či jiné tekutině;
- přímému slunečnímu záření;
- mechanickým vibracím nebo otřesům;
- nadměrné prašnosti;
- nedostatečné ventilaci, např. instalací do skříňky nebo knihovny.

Odvlhčovač musí být instalován, provozován a skladován v místnosti o podlahové ploše větší než 6 m².

Odvlhčovač umístěte na takové místo, kde bude síťová zásuvka snadno přístupná, aby bylo možné odvlhčovač od ní odpojit v případě nutnosti.



Varování:

Odvlhčovač nepoužívejte ani neskladujte v prostorách, kde se skladují chemické, těkavé nebo výbušné látky, v blízkosti otevřeného ohně.

Sestavení

Před použitím odvlhčovače je třeba do něj instalovat uhlíkový filtr, který je zabalený v ochranné fólii. Nepoužívejte odvlhčovač bez řádně instalovaného uhlíkového filtru a ochranné mřížky. Hrozí jeho poškození.

1. Ujistěte se, že je odvlhčovač vypnutý a odpojený od síťové zásuvky.
2. Opatrně uvolněte a odstraňte ochrannou mřížku.
3. Vybalte uhlíkový filtr z ochranné fólie a vložte jej do odvlhčovače.
4. Nasadte ochrannou mřížku a ujistěte se, že je správně nasazena.

Zapnutí/vypnutí

Zapojte zástrčku napájecího přívodu do řádně uzemněné síťové zásuvky.

Odvlhčovač se uvede do pohotovostního režimu.

Stiskněte krátce tlačítko **POWER**, abyste odvlhčovač zapnuli. Kontrolka zapnutí se rozsvítí a odvlhčovač se spustí v automatickém provozním režimu. Kontrolka automatického režimu  bude svítit.

Pokud potřebujete odvlhčovač vypnout, stiskněte krátce tlačítko **POWER**, kontrolky i displej zhasnou, chod kompresoru se zastaví, nicméně chod ventilátoru se zastaví po asi 30 sekundách. Odvlhčovač se přepne do pohotovostního režimu.

Při opětovném zapnutí se odvlhčovač zapne v posledním použitém nastavení.

Pro úplné vypnutí odpojte zástrčku napájecího přívodu od síťové zásuvky.





Poznámka:

Nezapínejte spotřebič neprodleně po jeho vypnutí. Před opětovným zapnutím vyčkejte alespoň tři minuty. Pokud zapnete spotřebič neprodleně po jeho vypnutí, chod kompresoru se spustí až po asi třech minutách. Pokud změníte provozní režim, chod kompresoru se zastaví na asi tři minuty a poté se znovu spustí.

Jedná se o normální jev. Z bezpečnostních důvodů je kompresor vybaven ochrannou funkcí, aby nedošlo k jeho poškození.



Výběr provozního režimu

Opakovaným stisknutím tlačítka **MODE** zvolte provozní režim: automatický režim  – režim nepřetržitého odvlhčování  – režim spánku  – režim ventilátoru 

Automatický režim

V automatickém režimu dochází k odvlhčování vzduchu na základě nastavené cílové vlhkosti a rychlosti ventilátoru. Kontrolka automatického režimu  bude svítit. Tlačítka +/- nastavte požadovanou vlhkost a tlačítkem **SPEED** požadovanou rychlost ventilátoru.

Po nastavení cílové vlhkosti se na displeji zobrazí relativní vlhkost v místnosti.

Když se okolní vlhkost zvýší o 3 % nad nastavenou vlhkost, ventilátor a kompresor se spustí současně.

Když se okolní vlhkost sníží o 3 % pod nastavenou vlhkost, chod kompresoru se zastaví okamžitě a ventilátor se zastaví asi po 30 sekundách.

Režim nepřetržitého odvlhčování

V tomto režimu bude odvlhčovač v nepřetržitém chodu a bude zachycovat vodu ze vzduchu.

Kontrolka  bude rozsvícena. Nastavte požadovanou rychlost ventilátoru, nicméně cílovou vlhkost nastavit nelze.



Poznámka:

Doporučujeme pravidelně vyprazdňovat zásobník na kondenzát nebo zajistit stálý odvod kondenzátu – viz část „Vypouštění kondenzátu“.

Režim spánku

Tento režim zajišťuje komfort během spánku, neboť chod odvlhčovače je ztišen a osvětlení ovládacího panelu je zhasnuté. Nastavte cílovou vlhkost a rychlost ventilátoru je možné upravit.



Kontrolka  bude rozsvícena.

Pokud neprovedete žádné nastavení po zvolení režimu spánku během 10 sekund, kontrolky a displej postupně zhasnou, s výjimkou kontrolky režimu spánku a zapnutí, které se ztlumí. Stisknutím libovolného tlačítka obnovíte jas displeje.

Režim ventilátoru

V tomto režimu bude v chodu pouze ventilátor, kompresor zůstane vypnutý. Kontrolka  bude rozsvícena. Nastavte požadovanou rychlost ventilátoru.

Nastavení rychlosti ventilátoru

Opakovaným stisknutím tlačítka **SPEED** vyberte vysokou rychlost ventilátoru  nebo nízkou rychlost ventilátoru . Kontrolka vybrané rychlosti se rozsvítí.

Nastavení vlhkosti

K nastavení vlhkosti slouží tlačítka +/- . Jejich opakovaným stisknutím nastavte požadovanou cílovou vlhkost. Cílovou vlhkost můžete nastavit v rozmezí od 30 do 80 % v krocích po 5 %.

Vyčkejte 3 sekundy, než se hodnota uloží do paměti. Na displeji se poté zobrazí aktuální vlhkost vzduchu.

Časovač

Odvlhčovač umožňuje nastavit dva časovače: časovač vypnutí a časovač zapnutí.

Časovač vypnutí

1. Zatímco je odvlhčovač v provozu, stiskněte tlačítko **TIMER**. Kontrolka časovače se rozsvítí a na displeji se zobrazí „00“.
2. Tlačítka +/- nastavte dobu, po jejímž uplynutí se odvlhčovač automaticky vypne a přepne do pohotovostního režimu. Dobu můžete nastavit v rozmezí od 1 do 24 hodin. Na displeji se zobrazí odpovídající hodnota.

3. Vyčkejte, až se nastavená doba ustálí na displeji a uloží do paměti. Spustí se automatické odpočítávání.
4. Jakmile nastavená doba uplyne, odvlhčovač se automaticky vypne a přepne do pohotovostního režimu.

Časovač zapnutí

1. Zatímco je odvlhčovač v provozním režimu, stiskněte tlačítko **TIMER**. Kontrolka časovače se rozsvítí a na displeji se zobrazí „00“.
2. Tlačítky +/- nastavte dobu, po jejímž uplynutí se odvlhčovač automaticky zapne. Dobu můžete nastavit v rozmezí od 1 do 24 hodin. Na displeji se zobrazí odpovídající hodnota.
3. Vyčkejte, až se nastavená doba ustálí na displeji a uloží do paměti. Spustí se automatické odpočítávání.
4. Jakmile nastavená doba uplyne, odvlhčovač se automaticky zapne.

Pokud potřebujete časovač vypnutí nebo časovač zapnutí zrušit, stiskněte tlačítko **TIMER** a tlačítky +/- nastavte hodnotu „00“. Kontrolka časovače zhasne a časovač bude zrušen.

Ovládání prostřednictvím aplikace

Odlhčovač budete moci ovládat i ve svém chytrém mobilním telefonu nebo tabletu.

Stažení aplikace

1. Stáhněte a nainstalujte si aplikaci **Tuya Smart** do svého telefonu. QR kód ke stažení aplikace naleznete v úvodní části návodu.
2. Vytvořte si účet a přihlaste se do aplikace.
3. Aplikace vás provede instalací, registrací a přihlášením krok za krokem.

Přidání zařízení

1. Zapněte funkci Wi-Fi v nastavení vašeho zařízení.
2. Umístěte odvlhčovač do vzdálenosti asi 5 metrů od vašeho routeru.
3. Dokud je odvlhčovač zapnutý, kontrolka Wi-Fi bliká pomalu.



Poznámka:

Pokud nedojde ke spárování odvlhčovače s aplikací do 3 minut, světelná kontrolka Wi-Fi zhasne. Pokud potřebujete znovu provést spárování odvlhčovače s aplikací, stiskněte a podržte tlačítko **TIMER** na 5 sekund, světelná kontrolka Wi-Fi se rozblíká pomalu.

Přidání zařízení prostřednictvím Bluetooth

1. Zapněte funkci Bluetooth v nastavení vašeho zařízení.
2. Když kontrolka Wi-Fi bliká, otevřete aplikaci a odvlhčovač se automaticky přidá do seznamu zařízení.

Přidání zařízení prostřednictvím Wi-Fi

1. Když kontrolka Wi-Fi bliká, vyberte „**Přidat zařízení**“ – „**Malé domácí spotřebiče**“ – „**Odlhčovač**“ a postupujte podle pokynů na displeji.
2. Zkontrolujte stav kontrolky Wi-Fi a vyberte správný status.
3. Pokud kontrolka Wi-Fi bliká rychle, můžete odvlhčovač přímo připojit.
4. Pokud kontrolka Wi-Fi bliká pomalu, klikněte na „**Přejít na připojení**“, abyste se připojili k síti „**SmartLife-XXXX**“.
5. Jakmile je zařízení úspěšně připojené, kontrolka Wi-Fi se rozsvítí. Nyní můžete ovládat odvlhčovač přes aplikaci.

Stiskněte a podržte tlačítko **TIMER** na 5 sekund, odvlhčovač se odpojí a kontrolka Wi-Fi zhasne.

Vypouštění kondenzátu

Odvlhčovač umožňuje dva způsoby vypouštění kondenzátu: manuální vypouštění (kondenzát je zachytáván do zásobníku, který je třeba pravidelně vyprazdňovat); nebo stálé vypouštění (připojením hadice k vypouštěcímu otvoru).

Manuální vypouštění kondenzátu

Během provozu odvlhčovače je kondenzát zachytáván do zásobníku. Zásobník je vybaven plovákem. Jakmile hladina dosáhne stanovené úrovně, na ovládacím panelu se rozsvítí kontrolka plného zásobníku. Chod odvlhčovače se přeruší a zazní zvukové upozornění. V takovém případě postupujte následovně:

1. Vypněte odvlhčovač tlačítkem **POWER** a odpojte vidlici od sítové zásuvky.
2. V případě potřeby opatrně přemístěte odvlhčovač na vhodnější místo k vypuštění kondenzátu, např. blíže k umyvadlu nebo vaně.
3. Ze zadní části opatrně vytáhněte zásobník – viz obrázek **A1**.
4. Vyprázdněte zásobník – viz obrázek **A2**. Vnitřní prostor zásobníku vytřete čistou houbičkou a vnější povrch otřete suchou utěrkou.
5. Zasuňte zásobník zpět do odvlhčovače – viz obrázek **A3**, zapojte vidlici do sítové zásuvky a zapněte odvlhčovač. Kontrolka plného zásobníku zhasne.
6. Pokud kontrolka plného zásobníku stále svítí, zkontrolujte, zda je plovák v zásobníku na svém místě, příp. je zásobník správně vložen v odvlhčovači.



Varování:

Nepokoušejte se uvádět odvlhčovač do provozu, když kontrolka plného zásobníku svítí. Hrozí poškození odvlhčovače, vznik nebezpečné situace, což může vést k vážnému zranění.



Varování:

Neodstraňujte kovové ani plastové nýty ze zásobníku. Jinak hrozí, že se odvlhčovač nespustí, nebo naopak neupozorní na plný zásobník, což způsobí, že kondenzát vyteče do vnitřního prostoru a nenávratně odvlhčovač poškodí.

Stálé vypouštění kondenzátu

Při stálém vypouštění kondenzátu je třeba připojit hadici k vypouštěcímu otvoru. Doporučujeme tento způsob vypouštění zvolit v provozním režimu nepřetržitého odvlhčování.

1. Ujistěte se, že je odvlhčovač vypnutý a odpojený od sítové zásuvky.
2. Přemístěte odvlhčovač na takové místo, kde bude možné zajistit stálé vypouštění kondenzátu.
3. Odstraňte zátku vypouštěcího otvoru – viz obrázek **B1**; a připevněte vypouštěcí hadici – viz obrázek **B2**. Tu narovnejte. Ujistěte se, že hadice není ohnutá, přelomená ani se nedotýká žádných ostrých předmětů nebo hran nábytku. Vedte hadici tak, aby nebylo možné o ni zakopnout.
4. Druhý konec hadice vložte do odtoku nebo do kbelíku. Je důležité, aby kondenzát volně odtékal z odvlhčovače. Vypouštěcí hadice by měla být instalována ve stejné výšce nebo níže, než je vypouštěcí otvor. Jinak nebude kondenzát správně odváděn ze zásobníku.



Varování:

Neponořujte druhý konec hadice do vody. Hadici neprodlužujte ani nenaštvávejte. Pokud je délka dodávané hadice nedostačující, je nutné zakoupit novou se stejnými parametry.

Automatické odmrazování

Pokud teplotní senzor spotřebiče zaznamená nízkou okolní teplotu, spustí se automatické odmrazování v určitém časovém intervalu, aby nedošlo ke tvorbě námrazy. Během automatického odmrazování se chod kompresoru zastaví a v provozu zůstane jen větrák.

Jakmile je proces odmrazování dokončen, chod spotřebiče se obnoví. Jedná se o normální jev.



Poznámka:

Pokud okolní teplota klesne pod 5 °C nebo stoupne nad 35 °C, chod spotřebiče se zastaví.

Tipy na efektivní provoz odvlhčovače

- Používejte odvlhčovač v rozmezí okolních teplot od 5 do 35 °C.
- Používejte odvlhčovač vždy uvnitř budovy. Nepoužívejte jej venku.
- Umístěte odvlhčovač v dostatečné vzdálenosti od stěn, závěsů, nábytku nebo jiných předmětů, které by mohly blokovat vstupní a výstupní otvory.
- Nezakrývejte vstupní a výstupní otvory.
- Pravidelně kontrolujte, zda není odvlhčovač poškozený.
- Zavřete okna a dveře místnosti, ve které bude odvlhčovač používán.
- Nevystavujte odvlhčovač přímému slunečnímu svitu, zdroji tepla (např. topení, kamna) ani kapající či stříkající vodě.
- Pravidelně vyprazdňujte zásobník na kondenzát.
- Před spuštěním zkontrolujte, že je zásobník na kondenzát správně vložen v odvlhčovači.
- Udržujte odvlhčovač čistý. Pravidelně čistěte ochrannou mřížku a uhlíkový filtr.
- V horkých dnech je normální, že oblast výstupu vzduchu bude teplejší než v chladných dnech, zvláště pokud bude odvlhčovač delší dobu v provozu.

ČIŠTĚNÍ A ÚDRŽBA

Před čištěním nebo jakoukoli údržbou vždy odvlhčovač vypněte, odpojte zástrčku od síťové zásuvky a nechte jej zcela vychladnout.



Varování:

Nikdy neponořujte spotřebič, napájecí přívod ani zástrčku do vody nebo jiné tekutiny.

K čištění žádných částí spotřebiče nepoužívejte umělohmotné nebo kovové drátěnky, hrubé čisticí prostředky, chemikálie, benzín, rozpouštědla ani jiné podobné látky. Mohlo by dojít k vážnému narušení povrchové úpravy.

Čištění vnějšího povrchu

Vnější povrch odvlhčovače otřete jemným, mírně navlhčeným hadříkem. Otřete suchou utěrkou.

Čištění uhlíkového filtru a ochranné mřížky

Během používání se na filtru a mřížce hromadí prach a nečistoty, které mohou omezit proudění vzduchu. To snižuje účinnost odvlhčování. Pokud by došlo k zablokování proudění vzduchu, hrozilo by nevratné poškození odvlhčovače, a proto je důležité pravidelně filtr a mřížku čistit.

1. Opatrně uvolněte a odstraňte ochrannou mřížku – viz obrázek **C1**.
2. Vysajte prach na povrchu mřížky a z filtru pomocí vysavače s nasazenou kartáčovou hubičí a nastaveným nízkým výkonem.
3. Pokud je filtr silněji znečištěn, omyjte jej ve vodě s jemným čisticím prostředkem. Důkladně osušte. Nechte volně uschnout. K sušení filtru nepoužívejte vysoušeč vlasů, troubu ani jej nevkládejte do sušičky. Nesušte filtr na přímém slunečním svitu.
4. Otřete mřížku pomocí měkké, mírně navlhčené houbičky a otřete dosucha čistou utěrkou.
5. Suchý filtr vložte zpět na své místo do odvlhčovače.
6. Nasadte ochrannou mřížku – viz obrázek **C2**; a ujistěte se, že je správně nasazena.



Varování:

Nepoužívejte odvlhčovač bez řádně instalovaného filtru a mřížky. Hrozí jeho trvalé poškození.

Výměna uhlíkového filtru

Pokud je uhlíkový filtr opotřebovaný, poškozený nebo jej už není možné používat, je nutné jej vyměnit za nový. V takovém případě se obraťte na svého prodejce nebo autorizovaný servis. Při výměně postupujte stejným způsobem jako při sestavení odvlhčovače v úvodní části návodu, nicméně vyjměte starý uhlíkový filtr.

Uložení

Pokud nebudete odvlhčovač delší dobu používat (několik týdnů i déle), je třeba jej vyčistit a kompletně vysušit.

1. Vypněte odvlhčovač tlačítkem **POWER** a odpojte zástrčku od síťové zásuvky.
2. Vyprázdněte zásobník na kondenzát. Vytřete jej a vysušte čistou utěrkou.
3. Vyčistěte filtr a ochrannou mřížku. Nechte volně uschnout na stinném místě. Poté nainstalujte zpět do odvlhčovače.
4. Výparník uvnitř odvlhčovače je nutné kompletně vysušit. Proto umístěte odvlhčovač na dobře větrané a suché místo a zde jej nechte stát i několik dní. Případně nastavte vlhkost o 5 % vyšší, než je okolní vlhkost, aby zůstal ventilátor v provozu, čímž dojde k vysušení výparníku.
5. Napájecí přívod je možné uložit do zásobníku na kondenzát.
6. Uložte odvlhčovač na suché a dobře větrané místo. Odvlhčovač musí být skladován ve svislé poloze.
7. Odvlhčovač neskladujte v prostorách, kde se používají/skladují chemické, těkavé nebo výbušné látky, v blízkosti otevřeného ohně nebo přístrojů, které jsou zdrojem tepla, na přímém slunečním svitu apod.
8. Na odvlhčovač nepokládejte žádné předměty.



Varování:

Výparník uvnitř odvlhčovače je nutné kompletně vysušit, než odvlhčovač uložíte, případně zabalíte, abyste jej ochránili od prachu a nečistot. V opačném případě by mohlo dojít k poškození vnitřních komponent odvlhčovače nebo k tvorbě plísní a hnilobě.

ŘEŠENÍ PROBLÉMŮ

Problém	Příčina	Řešení
Odvlhčovač nefunguje.	Zástrčka není zapojena v síťové zásuvce.	Zapojte zástrčku do síťové zásuvky.
	Kontrolka plného zásobníku svítí.	Vyprázdněte zásobník na kondenzát a odvlhčovač znovu zapněte. Případně zkontrolujte, zdali je plovák správně umístěn v zásobníku.
	Teplota v místnosti je nižší než 5 °C nebo vyšší než 35 °C.	Aktivovala se tepelná ochrana. Přemístěte odvlhčovač do místnosti s pokojovou teplotou v rozmezí od 5 do 35 °C.
Účinnost odvlhčování je velmi nízká.	Filtr a mřížka jsou špinavé.	Vyčistěte filtr a mřížku.
	Otvory pro vstup nebo výstup vzduchu jsou blokovány.	Odstraňte příčinu zablokování otvorů.
	Teplota v místnosti klesla pod 20 °C.	Jedná se o normální jev. Pokud teplota klesne pod 18 °C, aktivuje se automatické rozmrazování. Vyčkejte, až se chod odvlhčovače obnoví, příp. zvyšte teplotu v místnosti.
	Nastavená vlhkost je vyšší než vlhkost vzduchu v místnosti.	Upravte nastavení vlhkosti.
Z odvlhčovače uniká voda.	Zásobník na kondenzát je plný a během přemístění došlo k úniku vody.	Vyprázdněte zásobník na kondenzát, než budete odvlhčovač přemísťovat.
	Vypouštěcí hadice je nadměrně ohnutá nebo přelomená.	Narovnejte vypouštěcí hadici.
Odvlhčovač je příliš hlučný během provozu.	Odvlhčovač je umístěn na nerovném a nestabilním povrchu.	Umístěte odvlhčovač na rovný a pevný povrch.
	Odvlhčovač není správně složen.	Zkontrolujte, že je odvlhčovač správně složen, zvláště zásobník na kondenzát.
	Zvuk připomíná tok vody.	Jedná se o tok chladiva ve vnitřním okruhu. Jedná se o normální jev.

Problém	Příčina	Řešení
Odvlhčovač nenasává vzduch.	Filtr a mřížka jsou špinavé.	Vyčistěte filtr a mřížku.
Na displeji se zobrazilo chybové hlášení „E1“.	Závada na senzoru vlhkosti.	Obratťe se na autorizovaný servis, aby vyměnili senzor vlhkosti.
Na displeji se zobrazilo chybové hlášení „CL“.	Okolní teplota klesla pod 5 °C.	Aktivovala se tepelná ochrana. Přemístěte odvlhčovač do místnosti s pokojovou teplotou v rozmezí od 5 do 35 °C.
Na displeji se zobrazilo chybové hlášení „CH“.	Okolní teplota stoupla nad 35 °C.	
Na displeji se zobrazilo chybové hlášení „LO“.	Vlhkost okolního vzduchu klesla pod 20 %.	Aktivoval se ochranný prvek odvlhčovače a ten se vypnul.

Pokud problém není uveden v tabulce výše nebo se problém nepodařilo vyřešit, vypněte spotřebič, odpojte zástrčku přívodního kabelu od síťové zásuvky a obraťte se na autorizované servisní středisko.

Řešení problémů s Wi-Fi

Problém	Řešení
Vypršel čas k připojení a odvlhčovač se nepřipojil.	Zkontrolujte, zdali jste vybrali síť „SmartLife-XXXX“. Vypněte odvlhčovač, odpojte jej od zdroje napájení a vyčkejte asi 10 sekund před opětovným zapojením. Zkuste znovu přidání do aplikace.
Kontrolka Wi-Fi je zhasnutá.	Stiskněte dlouze tlačítko TIMER . Případně vypněte odvlhčovač, odpojte jej od zdroje napájení a vyčkejte asi 10 sekund před opětovným zapojením.
Wi-Fi hotspot zmizel a kontrolka Wi-Fi bliká.	Vypněte odvlhčovač, odpojte jej od zdroje napájení a vyčkejte asi 10 sekund před opětovným zapojením. Zkuste znovu přidání do aplikace.

Ďakujeme, že ste si kúpili spotrebič značky SIGURO. Sme vďační za vašu dôveru a je nám radosťou predstaviť vám prístroj na ďalších stránkach a oboznámiť vás so všetkými jeho funkciami a spôsobmi použitia.

Veríme v spravodlivú a zodpovednú spoločnosť, a preto spolupracujeme iba s dodávateľmi, ktorí spĺňajú naše prísne kritériá na ochranu záujmu zamestnancov, prevenciu ich zneužívania a férové pracovné podmienky.

Ak potrebujete pomôcť s rozsiahlou údržbou alebo opravou výrobku, ktorá vyžaduje zásah do jeho vnútorných častí, je vám k dispozícii náš autorizovaný servis na e-mailovej adrese siguro@alza.cz alebo operátori na infolinke predajcu. Pre vaše pohodlie pri riešení akýchkoľvek problémov s výrobkom sme tieto kontaktné miesta zjednotili a vyššie uvedené kontakty je možné využiť aj v prípade všetkých reklamácií alebo pozáručného servisu.

BEZPEČNOSTNÉ INFORMÁCIE



Pred použitím si, prosím, pozorne prečítajte tento manuál a uschovajte ho na budúce použitie.



Pozorne si prečítajte tento návod pred použitím spotrebiča.



V návode na použitie aj servisnom návode sú k dispozícii ďalšie informácie.



Servisní pracovníci sú povinní si pred uvedením spotrebiča do prevádzky pozorne prečítať návod na použitie aj servisný návod.

1. Tento spotrebič môžu používať deti vo veku 8 rokov a staršie a osoby so zníženými fyzickými, zmyslovými alebo mentálnymi schopnosťami alebo nedostatkom skúseností a znalostí, ak sú pod dozorom alebo boli poučené o používaní spotrebiča bezpečným spôsobom a rozumejú prípadným nebezpečenstvám.
2. Deti sa so spotrebičom nesmú hrať.
3. Čistenie a údržbu vykonávanú používateľom nesmú vykonávať deti bez dozoru.
4. Ak je napájací prívod poškodený, musí ho nahradiť výrobca, jeho servisný technik alebo podobne kvalifikovaná osoba, aby sa zabránilo vzniku

nebezpečnej situácie.

5. Spotrebič je určený na použitie v domácnosti, v kanceláriách alebo podobných priestoroch. Spotrebič je určený na použitie expertmi alebo preškolenými osobami v obchodoch, ľahkom priemysle a v poľnohospodárstve, alebo na komerčné používanie laickými osobami.
6. Spotrebič je určený na odvlhčovanie za bežných prevádzkových podmienok. Nie je určený na komerčné ani priemyselné využitie.
7. Spotrebič nie je určený na vonkajšie použitie.
8. Pred pripojením spotrebiča k sieťovej zásuvke sa uistite, že sa nominálne napätie uvedené na jeho štítku zhoduje s elektrickým napätím zásuvky.
9. Spotrebič pripájajte iba k riadne uzemnenej zásuvke.
10. Spotrebič by mal byť umiestnený, prevádzkovaný a uskladnený v miestnosti väčšej než 4 m².
11. Sieťová zásuvka musí byť voľne prístupná, aby bolo možné v prípade nutnosti rýchlo odpojiť sieťový kábel od zdroja elektrickej energie.
12. Nepoužívajte predlžovacie káble ani rozbočovacie zásuvky.
13. Napájací prívod spotrebiča vedte tak, aby nebolo možné oň zakopnúť alebo sa doň zamotať. Na prívod nekladte žiadne ťažké predmety. Zaisťte, aby sa napájací prívod nedotýkal ostrých alebo horúcich predmetov ani nevisel cez okraj stola.
14. Spotrebič nepoužívajte v miestnostiach s vysokou prašnosťou. Spotrebič sa môže použiť v kúpeľni za predpokladu, že nebude vystavený kvapkajúcej alebo striekajúcej vode či inej tekutine.
15. Spotrebič neponárajte do vody alebo inej tekutiny.
16. Spotrebič nepoužívajte ani neskladujte v priestoroch, kde sa skladujú chemické, prchavé alebo výbušné látky, v blízkosti otvoreného ohňa alebo prístrojov, ktoré sú zdrojom tepla, na priamom slnečnom svite a pod.
17. Spotrebič nie je určený na ovládanie prostredníctvom programátora, vonkajšieho časového spínača alebo diaľkového ovládania, ktoré výrobca nešpecifikuje.
18. Spotrebič neumiestňujte na nestabilné povrchy, ako napr. na koberec s hustými dlhými vláknami.
19. Spotrebič sa smie používať iba na suchom, stabilnom, hladkom a vodorovnom povrchu.
20. Spotrebič umiestnite vo vzdialenosti aspoň 30 cm od okolitých predmetov a tien. Neumiestňujte predmety 50 cm nad spotrebič.
21. Spotrebič je vybavený pojazďovými kolieskami, a preto pri manipulácii s ním dbajte na zvýšenú opatrnosť, aby napr. nespadol zo schodov alebo nezišiel zo šikmej plochy. V prípade potreby zaisťte kolieska zarážkami.
22. Na zostavenie spotrebiča používajte iba originálne súčasti. Skôr ako začnete spotrebič zostavovať, uistite sa, že je vypnutý a odpojený od sieťovej zásuvky.
23. Pred pripojením k sieťovej zásuvke sa uistite, že je spotrebič správne zostavený podľa pokynov uvedených v tomto návode na obsluhu.
24. Nedotýkajte sa spotrebiča mokrými alebo vlhkými rukami. To obzvlášť platí, keď je pripojený k sieťovej zásuvke.
25. Nezakrývajte otvory na prívod a odvod vzduchu ani do nich nekladajte žiadne predmety. Inak by mohlo dôjsť k poškodeniu spotrebiča.

26. Spotrebič nezakrývajte, obzvlášť keď je v prevádzke.
27. Na zapnutie alebo vypnutie spotrebiča vždy používajte príslušné tlačidlá na ovládacom paneli alebo diaľkovom ovládači, ak je ním spotrebič vybavený. Spotrebič nevypínajte odpojením napájacieho prívodu od sieťovej zásuvky.
28. Zatiaľ čo je spotrebič v prevádzke, nevyberajte zásobník na kondenzát.
29. Do spotrebiča nekladajte žiadne predmety ani naň žiadne predmety nekladte.
30. Na spotrebič si nesadajte, nešplhajte naň ani ho nepoužívajte ako stúpadlo.
31. Nevystavujte sa prúdeniu chladného vzduchu na dlhý čas. Mohlo by to mať nepriaznivý vplyv na vaše zdravie.
32. Spotrebič vždy vypnite a odpojte od sieťovej zásuvky, ak ho nechávate bez dozoru, ak ho nebudete používať, pred premiestnením, čistením alebo vyprázdnením zásobníka na kondenzát.
33. Nepokúšajte sa demontovať vonkajšiu plášť spotrebiča.
34. Spotrebič odpájajte od sieťovej zásuvky ťahom za zástrčku, nie za kábel. Inak by mohlo dôjsť k poškodeniu sieťového kábla alebo zásuvky.
35. Nepoužívajte spotrebič, ak je akokoľvek poškodený, spadol na zem, má poškodený napájací prívod alebo zástrčku či bol ponorený do vody. V žiadnom prípade neopravujte spotrebič sami. Na spotrebiči nerobte žiadne úpravy – vzniká nebezpečenstvo úrazu elektrickým prúdom. Všetky opravy a nastavenia tohto spotrebiča zverte autorizovanému servisnému stredisku.
36. Na čistenie nepoužívajte žiadne abrazívne, chemické ani iné podobné látky. Pri čistení dodržujte pokyny, ktoré sú uvedené v tomto návode.
37. Nepoužívajte iné než výrobcom odporúčané prostriedky na urýchlenie procesu odmrazovania alebo na čistenie.
38. Aby ste zaistili efektívny chod spotrebiča, pravidelne ho čistite, vyprázdňujte zásobník na kondenzát a čistite ochrannú mriežku a uhlíkový filter.
39. Pre optimálnu účinnosť odvlhčovania zavrite okná a dvere do miestnosti.
40. Spotrebič sa musí skladovať tak, aby sa predišlo možnosti mechanického poškodenia.
41. Spotrebič sa musí skladovať v dobre vetranom priestore, kde rozmer miestnosti zodpovedá rozmeru miestnosti špecifikovanom na prevádzku.
42. Spotrebič sa musí skladovať v miestnosti, kde nie je trvalo v prevádzke otvorený oheň (napr. plynový spotrebič v činnosti) a zdroje vznietenia (napr. elektrické ohrievacie teleso v činnosti).
43. Spotrebič skladujte vo zvislej polohe. Prepravovať ho môžete vo zvislej polohe alebo sklopený na bočnú stranu. Ak ste už spotrebič používali, uistite sa, že je vypustený všetok kondenzát. Po prevoze vyčkajte aspoň 1 hodinu, než začnete spotrebič používať.



Tento spotrebič obsahuje horľavé chladivo. Ak dôjde k úniku chladiva, ktoré príde do kontaktu s ohňom alebo zahriatymi časťami, tvorí sa škodlivý plyn a hrozí nebezpečenstvo vzniku požiaru.

ŠPECIFICKÉ UPOZORNENIA PRE SPOTREBIČE S POUŽITÝM CHLADIACIM PLYNOM R290

NEDODRŽANIE TÝCHTO VAROVANÍ MÔŽE SPÔSOBIŤ EXPLÓZIU, ÚMRTIE, ZRANENIE ALEBO POŠKODENIE MAJETKU.

1. Pozorne si preštudujte upozornenie.
2. Tento spotrebič je navrhnutý iba na použitie s plynom R290 ako určeným chladivom.
3. **VÝSTRAHA:** Nepoužívajte prostriedky na urýchlenie odmrazovacieho procesu alebo na čistenie iné než tie, ktoré odporúča výrobca.
4. Spotrebič sa musí skladovať v miestnosti, kde nie sú trvalo v činnosti zdroje vznietenia (napr. otvorený oheň, plynový spotrebič v činnosti, elektrické ohrievacie zariadenie v činnosti).
5. Spotrebič neprepichujte ani nepáľte.
6. Uvedomte si, že chladivá nemusíte zacítiť.
7. Spotrebič sa musí inštalovať, prevádzkovať a skladovať v miestnosti s podlahovou plochou väčšou než 6 m².
8. Spotrebič musí byť inštalovaný v súlade s národnými predpismi pre inštaláciu.
9. **Chladivo je umiestnené v uzatvorenom obvode. Iba kvalifikovaný technik smie vykonávať servis!**
10. Neuvolňujte chladivo do atmosféry.
11. Chladivo R290 je horľavé a ťažšie než vzduch. Zhromažďuje sa spravidla pri zemi, ale ventilátory ho môžu nasať a uviesť do obehu.
12. Ak dôjde k uvoľneniu chladiva alebo je podozrenie na jeho únik, nesmie sa dovoliť neškolenému personálu, aby sa pokúšal nájsť príčinu.
13. Chladivo používané v spotrebiči je bez zápachu.
14. To, že chladivo je bez zápachu, neznamená, že nemohlo dôjsť k úniku.
15. Ak dôjde k úniku, bezodkladne evakuujte všetky osoby z miestnosti, zaistíte dostatočnú ventiláciu a informujte miestnu hasičskú jednotku o mieste úniku propánového plynu.
16. Nedovoľte, aby sa do miestnosti vracali osoby, kým nedorazí kvalifikovaný servisný technik, ktorý nepotvrdí, že je možné sa do miestnosti bezpečne vrátiť.
17. V blízkosti spotrebiča je zakázané používať otvorený oheň, cigarety alebo iné zdroje vznietenia.
18. Komponenty sú navrhnuté pre chladivo a sú nehorľavé a nezápalné. Komponenty sa musia vždy vymeniť za identické originálne náhradné diely.

Servisný návod



Varovanie:

Každá osoba, ktorá sa zúčastní na práci na chladiacom obvode alebo vstupe doň, by mala mať v súčasnosti platný certifikát od priemyslom akreditovaného posudzovacieho orgánu, ktorý úradne schváli jej kompetenciu bezpečne manipulovať s chladivami podľa priemyslom uznávanej špecifikácie.



Varovanie:

Servis sa musí vykonávať iba tak, ako odporúča výrobca. Údržba a opravy vyžadujú asistenciu ďalšieho odborného personálu kompetentného na používanie horľavého chladiva.

Ak niektoré časti nerozumiete alebo potrebujete pomoc, obráťte sa na servis výrobcu.

1. Informácie o servise

Dodržujte, prosím, tieto varovania pri vykonávaní nasledujúcich úkonov pri servise spotrebiča s chladivom R290.

1.1 Kontrola priestoru

Pred začiatkom práce na systéme obsahujúcom horľavé chladivá sú nutné bezpečnostné kontroly, aby sa zaistilo, že riziko vznietenia je minimalizované. Pri opravách chladiaceho systému sa musia pred vykonávaním prác na ňom dodržať nasledujúce opatrenia.

1.2 Pracovný postup

Práca sa musí vykonávať riadeným postupom tak, aby sa minimalizovalo riziko, že budú pri vykonávaní práce prítomné horľavé plyny alebo výpary.

1.3 Celkový pracovný priestor

Celá údržbárska čata a ostatní pracujúci na mieste musia byť poučení o povahe vykonávanej práce. Musí sa zabrániť práci v stiesnených priestoroch. Priestor okolo pracoviska musí byť rozdelený na úseky. Vykonávaním kontroly horľavých materiálov sa musí zaistiť, aby podmienky vnútri priestoru boli bezpečné.

1.4 Kontrola prítomnosti chladiva

Priestor sa musí skontrolovať pomocou príslušného detektora chladiva pred a počas práce, aby sa zaistilo, že technici vedú o potenciálne horľavej atmosfére. Musí sa zaistiť, aby použitie zariadenia na detekciu úniku bolo vhodné na použitie na horľavé chladivá, t. j. neiskriace, príslušne utesnené alebo zo svojej podstaty bezpečné.

1.5 Prítomnosť hasiaceho prístroja

Ak sa má vykonávať na chladiacom zariadení alebo pridružených častiach akákoľvek práca za tepla, musí byť poruke vhodné hasiace zariadenie. V susedstve plniaceho priestoru musí byť hasiaci prístroj práškový alebo CO₂.

1.6 Žiadne zdroje vznietenia

Žiadna osoba vykonávajúca prácu týkajúcu sa chladiaceho systému, ktorá zahŕňa obnaženie akéhokoľvek potrubia, ktoré obsahuje alebo obsahovalo horľavé chladivo, nesmie používať žiadne zdroje vznietenia takým spôsobom, ktorý by mohol viesť k riziku požiaru alebo výbuchu. Všetky možné zdroje vznietenia, vrátane fajčenia cigariet, by sa mali držať dostatočne ďaleko od miesta inštalácie, opravy, odstraňovania a likvidácie, počas ktorých sa môže horľavé chladivo eventuálne vypustiť do okolitého priestoru. Skôr ako prebehne práca, sa musí priestor okolo zariadenia prezrieť, aby sa zaistilo, že v ňom neexistujú žiadne nebezpečenstvá horenia alebo riziká vznietenia. Musia sa vyvesiť značky „Zákaz fajčenia“.

1.7 Vetraný priestor

Musí sa zaistiť, aby priestor bol otvorený alebo aby sa zodpovedajúcim spôsobom vetral pred tým, než sa naruší systém alebo vykonajú práce za tepla. Intenzita vetrania musí

trvať počas vykonávania práce. Vetranie by malo bezpečne rozptýliť akékoľvek vypustené chladivo a prednostne ho odvieť von do atmosféry.

1.8 Kontroly chladiaceho zariadenia

Tam, kde sa menia elektrické súčiastky, musia byť tieto súčiastky vhodné na tento účel a vyhovovať správnej špecifikácii. Vždy sa musí dbať na pokyny výrobcu pre údržbu a servis. Ak nastanú pochyby, je nutné požiadať technické oddelenie výrobcu o pomoc. Pri inštaláciách obsahujúcich horľavé chladivá sa musia vykonať nasledujúce kontroly:

- Veľkosť náplne je v súlade s rozmerom miestnosti, v ktorej sú inštalované časti obsahujúce chladivo;
- Vetrací agregát a vývody pracujú naplno a nie sú upchaté;
- Ak sa používa nejaký nepriamy chladiaci obvod, druhý obvod sa musí skontrolovať na prítomnosť chladiva;
- Označenie zariadenia musí byť stále viditeľné a čitateľné; označenia a značky, ktoré nie sú čitateľné, sa musia opraviť;
- Chladiace potrubie alebo súčiastky sú inštalované v miestach, kde nie je pravdepodobné, že budú vystavené akýmkoľvek látkam, ktoré môžu skorodovať súčasti obsahujúce chladivo, ak nie sú tieto súčiastky skonštruované z materiálov, ktoré sú vnútorne odolné proti korózii alebo sú vhodne chránené proti skorodovaniu.

1.9 Kontrola elektrických prístrojov

Opravy a údržba elektrických súčiastok musia zahŕňať bezpečnostné kontroly a prehliadku súčiastok. Ak sa vyskytne porucha, ktorá by mohla ohroziť bezpečnosť, potom sa nesmie k obvodu pripojiť žiadne elektrické napájanie, kým nie je porucha uspokojivo vyriešená. Ak sa nemôže porucha ihneď opraviť, ale je nutné pokračovať v činnosti, musí sa použiť primerané dočasné riešenie. Toto sa musí oznámiť majiteľovi zariadenia tak, aby o tom všetky strany vedeli.

Počiatočné bezpečnostné kontroly musia zaistiť:

- Že kondenzátory sú vybité: toto sa musí vykonať bezpečným spôsobom, aby sa zabránilo možnosti iskrenia;
- Že žiadne elektrické súčiastky a vedenie nie sú odkryté pri plnení, obnovovaní a čistení systému;
- Že uzemnenie nie je prerušené.

2. Opravy utesnených súčiastok

2.1 Počas opráv utesnených súčiastok musí byť odpojené akékoľvek elektrické napájanie od zariadenia, na ktorom sa pracuje, skôr než sa odoberú utesnené veká atď. Ak je absolútne nutné mať počas servisu na zariadení elektrické napájanie, potom sa musí do najkritickejšieho bodu umiestniť trvalo pracujúce zariadenie detegujúce únik, aby varovalo pred potenciálne nebezpečnou situáciou.

2.2 Zvláštna pozornosť sa musí venovať tomu, aby sa zaistilo, že prácou na elektrických súčiastkach sa kryt nezmenil do tej miery, aby sa tým ovplyvnila úroveň ochrany. To musí zahŕňať poškodenie káblov, nadmerné množstvo spojov a svoriek nevykonalých podľa originálnej špecifikácie, poškodenie tesnenia, nesprávne vykonanie upchávkov atď. Je nutné zaistiť, že prístroj bude namontovaný bezpečne. Je nutné zaistiť, aby tesnenia alebo tesniace materiály neboli znehodnotených tak, že už neslúžia účelu zabránenia vniknutiu horľavého prostredia. Náhradné súčiastky musia byť v súlade so špecifikáciou výrobcu. Použité silikónového tesnenia môže potláčať účinnosť niektorých typov zariadenia na detekciu úniku. Vnútorne bezpečné súčiastky sa nemusia odpojiť pred tým, než sa na nich začne pracovať.

3. Opravy vnútorne bezpečných súčiastok

Na obvod sa nesmú priložiť žiadne trvalo indukčné alebo kapacitné zaťaženia bez toho, aby sa zaistilo, že sa tým neprekročí dovolené napätie a prúd povolený pre použí-

vané zariadenie.

Vnútorne bezpečné súčiastky sú jediné typy, na ktorých je možné pracovať v horľavom prostredí, aj ak sú živé. Skúšobný prístroj musí byť správne dimenzovaný.

Súčiastky sa nahradzujú iba časťami špecifikovanými výrobcom. Iné časti môžu mať za následok vznietenie chladiva pri úniku do prostredia.

4. Kabeláž

Skontrolujte, či kabeláž nie je vystavená opotrebeniu, korózii, nadmernému tlaku, vibráciám, ostrým hranám alebo akýmkoľvek iným nepriaznivým účinkom prostredia. Kontrola musí zvať do úvahy aj účinky starnutia alebo trvalých vibrácií zo zdrojov, ako sú kompresory alebo vetráky.

5. Detekcia horľavých chladív

Za žiadnych okolností sa nesmú potenciálne zdroje vznietenia používať pri hľadaní alebo detekcii úniku chladiva. Halogénový horák (alebo akýkoľvek iný detektor používajúci otvorený oheň) sa nesmie použiť.

6. Metódy detekcie úniku

Nasledujúce metódy detekcie úniku sa považujú za prijateľné pre systémy obsahujúce horľavé chladivá.

Na detekciu horľavých chladív sa musia používať elektronické detektory úniku, ale ich citlivosť možno nie je primeraná alebo môže vyžadovať recalibráciu. (Detekčné zariadenie sa musí kalibrovať v priestore zbavenom chladiva). Je nutné zaistiť, aby detektor nebol potenciálnym zdrojom vznietenia a aby bol vhodný pre použité chladivo. Zariadenie na detekciu úniku musí byť nastavené na percento LFL chladiva a musí byť kalibrované na použité chladivo a potvrdí sa príslušné percento plynu (maximálne 25 %).

Kvapaliny na detekciu úniku sú vhodné na použitie pri väčšine chladív, ale musí sa vylúčiť použitie detergentov obsahujúcich chlór, pretože chlór môže reagovať s chladivom a korodovať medené potrubie.

Ak je podozrenie na únik, musia sa odstrániť/uhasiť všetky otvorené ohne.

Ak sa nájde unikanie chladiva, čo vyžaduje spájkovanie natvrdo, musí sa celé chladivo odobrať zo systému alebo oddeliť (pomocou zatvorenia ventilov) v časti systému vzdialenom od úniku. Systém sa potom musí prečistiť bezkyslíkovým dusíkom (OFN) tak pred, ako aj po procese spájkovania natvrdo.

7. Odstránenie a odčerpanie

Pri narušení chladiaceho obvodu kvôli opravám – alebo z akéhokoľvek iného dôvodu – sa musia použiť konvenčné postupy. Je však dôležité, pridržať sa tej najlepšej metódy z dôvodu horľavosti. Je nutné sa riadiť nasledujúcim postupom:

- Odstrániť chladivo;
- Prečistiť obvod inertným plynom;
- Odčerpať;
- Opäť prečistiť inertným plynom;
- Otvoriť obvod rezaním alebo spájkovaním natvrdo.

Náplň obvodu sa musí odobrať do správnych odoberacích valcov. Systém musí byť „zaplavený“ OFN (bezkyklíkovým dusíkom), aby sa jednotka stala bezpečnou. Postup môže byť nutné niekoľkokrát opakovať. Na túto úlohu sa nesmie použiť stlačený vzduch alebo kyslík.

Zaplavenie sa môže dosiahnuť narušením vákua v systéme s použitím OFN a pokračujúcim plnením, kým sa nedosiahne prevádzkový tlak, potom odvetraním do ovzdušia, a nakoniec znížením na vákuum. Tento proces sa musí opakovať, kým je chladivo v systéme. Keď sa použije posledná náplň OFN, systém sa musí odvetrať na atmosférický tlak, aby sa umožnilo vykonať prácu. Táto činnosť je absolútne nutná, ak sa má na potrubí vykonať spájkovanie natvrdo.

Je nutné zaistiť, aby výstupy na vypúšťanie neboli blízko k akémukoľvek zdroju vznietenia a aby bolo zaistené vetranie.

8. Postup plnenia

Okrem konvenčných postupov plnenia sa musia dodržať nasledujúce požiadavky.

- Je nutné zaistiť, aby nedošlo pri použití plniacich zariadení ku kontaminácii rôznymi chladivami. Hadica alebo potrubie musia byť také krátke, ako je to možné, aby sa minimalizovalo množstvo chladiva nachádzajúce sa v nich;
- Valce sa musia držať zvislo;
- Je nutné zaistiť, aby chladiaci systém bol pred plnením systému chladivom uzemnený;
- Keď sa dokončí plnenie, musí sa systém označiť štítkom (ak ho už nemá);
- Extrémnu starostlivosť je nutné venovať tomu, aby sa chladiaci systém nepreplnil.

Pred znovunaplnením systému sa na ňom musí vykonať tlaková skúška pomocou OFN. Systém sa musí, ak ide o únik, vyskúšať po skončení plnenia, ale pred uvedením do prevádzky. Musí sa vykonať overovacia skúška pred opustením montážneho miesta.

9. Vyradenie z prevádzky

Pred vykonaním tohto postupu je podstatné, aby sa technik plne oboznámil so zariadením a všetkými jeho podrobnosťami. Odporúča sa správna prax, aby sa všetko chladivo odstránilo bezpečne. Pred tým, než sa začne táto činnosť vykonávať, musia sa odobrať vzorky oleja a chladiva v prípade, že sa požaduje analýza pred novým použitím regenerovaného chladiva. Je podstatné, aby bola pred začatím tejto činnosti k dispozícii elektrická energia.

- a) Oboznámenie sa so zariadením a jeho činnosťou.
- b) Elektrické odpojenie systému.
- c) Pred začatím postupu je nutné zaistiť, aby:
 - bolo k dispozícii, ak sa požaduje, mechanické zariadenie na manipuláciu s valcami s chladivom;
 - všetky osobné ochranné zariadenia boli k dispozícii a používali sa správne;
 - postup odoberania bol neustále pod dozorom kompetentnej osoby;
 - odoberacie zariadenie a valce vyhovovali príslušným normám.
- d) Vyčerpať chladiaci systém, ak je to možné.
- e) Ak dosiahnutie vákua nie je možné, vyrobí sa zberné potrubie, aby sa mohlo chladivo odoberať z rôznych častí systému.
- f) Je nutné zaistiť, aby bo valec uložený na váhach pred tým, než sa uskutoční odoberanie.
- g) Zapne sa odoberacie zariadenie a pracuje sa podľa návodu výrobcu.
- h) Valce sa nepreplnia. (Nie viac než 80 % obsahu tekutej náplne.)
- i) Neprekročí sa maximálny prevádzkový tlak valca, ani dočasne.
- j) Keď sú valce správne naplnené a postup dokončený, zaistí sa, aby valce a zariadenia boli okamžite odstránené z montážneho miesta a všetky oddeľovacie ventily na zariadení uzatvorené.
- k) Odstránené chladivo sa nesmie naplniť do iného chladiaceho systému, kým nie je vyčistené a skontrolované.

10. Opatrenie štítkom

Zariadenie musí byť opatrené štítkom uvádzajúcim, že bolo vyradené z prevádzky a je bez chladiva. Štítko musí byť datovaný a podpísaný. Zaistí sa, aby na zariadení boli štítky uvádzajúce, že zariadenie obsahuje horľavé chladivo.

11. Odstraňovanie

Keď sa vyberie chladivo zo systému, buď kvôli servisu, alebo vyradeniu z prevádzky,

odporúča sa správna prax, aby všetky chladivá boli vybrané bezpečne.

Pri prevádzaní chladiwa do valcov je nutné zaistiť, aby boli použité iba patričné valce na odstraňovanie chladiwa. Je nutné zaistiť, aby bol k dispozícii správny počet valcov na obsiahnutie celkovej náplne systému. Všetky valce, ktoré sa majú použiť, musia byť určené pre odoberané chladiwo a označené štítkom pre toto chladiwo (t. j. špeciálne valce pre odoberanie chladiwa). Valce musia byť kompletne s poistným ventilom a pridrzanými uzatvárajúcimi ventilmi v dobrom prevádzkovom stave. Prázdne odoberacie valce sú vyčerpané, a ak je to možné, pred odoberaním schladené.

Odoberacie zariadenie musí byť v dobrom prevádzkovom stave so súborom návodov týkajúcich sa zariadení, ktoré sú poruke, a musí byť vhodné na odoberanie horľavých chladiw. Okrem toho musí byť k dispozícii súprava kalibrovaných váh v dobrom prevádzkovom stave. Hadice musia byť úplne s rozpojiteľnými spojkami bez presakovania a v dobrom stave. Pred použitím odoberacieho zariadenia sa skontroluje, že je v uspokojivom prevádzkovom stave, bol správne udržiavaný a že všetky pridružené elektrické súčiastky sú utesnené, aby sa zabránilo vznieteniu v prípade vypustenia chladiwa. V prípade pochyb konzultujte s výrobcom.

Odobrané chladiwo sa musí vrátiť dodávateľovi chladiwa v správnom odoberacom valci a s príslušným dohodnutým listom o prevoze odpadu. Chladivá sa v odoberacích jednotkách nemiešajú, a obzvlášť nie vo valcoch.

Ak sa majú vybrať kompresory alebo kompresorové oleje, zaistiť sa, že boli odčerpané na prijateľnú úroveň, aby sa zaručilo, že horľavé chladiwo nezostane v mazive. Postup vyčerpávania sa musí vykonať skôr, než sa vráti kompresor dodávateľovi. Na urýchlenie tohto procesu sa musí použiť iba elektrické ohrievanie telesa kompresora. Keď je olej vypustený zo systému, musí sa bezpečne odstrániť.



Prehľad

- 1 Výstup vzduchu
- 2 Zásobník na kondenzát
- 3 Vodoznak
- 4 Ovládací panel
- 5 Rukováti (umiestnené po oboch stranách)
- 6 Pojazdové kolieska
- 7 Ochranná mriežka s mikrofiltrom
- 8 Vypúšťací otvor
- 9 Držiak na prívodný kábel

Bez vyobrazenia: vypúšťanie hadice, uhlíkový filter

Ovládací panel

- 10 Kontrolka časovača
- 11 Kontrolka Wi-Fi
- 12 Kontrolky rýchlosti ventilátora
- 13 Číselný displej
- 14 Kontrolky °C, Hr (časovača), % vlhkosti
- 15 Tlačidlá +/-
- 16 Kontrolky prevádzkových režimov
- 17 Kontrolka zapnutia
- 18 Kontrolka plného zásobníka

Prehľad ovládacích tlačidiel a prevádzkových ikon



Tlačidlo zapnutia/vypnutia
Slúži na zapnutie/vypnutie odvlhčovača.



Tlačidlo MODE
Slúži na výber prevádzkového režimu.



Tlačidlo SPEED
Slúži na nastavenie rýchlosti ventilátora.



Tlačidlo TIMER
Slúži na nastavenie funkcie časovača; dlhým stlačením na 5 sekúnd slúži na reset Wi-Fi.



Kontrolka prevádzkového režimu spánku



Kontrolka nízkej rýchlosti ventilátora



Kontrolka prevádzkového režimu ventilátora



Kontrolka vysokej rýchlosti ventilátora



Kontrolka automatického prevádzkového režimu



Kontrolka časovača



Kontrolka prevádzkového režimu nepretržitého odvlhčovania



Kontrolka percent vlhkosti



WATER

Kontrolka plného zásobníka



Kontrolka jednotiek teploty



Kontrolka Wi-Fi



Kontrolka jednotiek hodín časovača

TECHNICKÉ PARAMETRE

Menovité napätie	220 – 240 V ~
Menovitá frekvencia	50 Hz
Menovitý príkon	685 W
Menovitý vstupný prúd	3,3 A
Maximálny menovitý príkon	793 W
Maximálny menovitý vstupný prúd	3,8 A
Odvlhčovací výkon	30 l/deň (pri 27 °C a relatívnej vlhkosti 60 %) 50 l/deň (pri 30 °C a relatívnej vlhkosti 80 %)
Kapacita vstavaného zásobníka kondenzátu	5,1 l
Typ a náplň chladiva	R290/125 g
Objem prúdiaceho vzduchu	280 m ³ /h (vysoká rýchlosť)
Hlučnosť	≤ 46 dB (A)
Maximálna dovolená hodnota prevádzkového tlaku: nízka/vysoká hodnota	0,7/3,2 MPa
Rozmery	368 × 256 × 620 mm
Hmotnosť	19 kg
Minimálna veľkosť miestnosti	6 m ²

Deklarovaná hodnota emisie hluku spotrebiča je ≤ 46 dB (A), čo predstavuje hladinu A akustického výkonu vzhľadom na referenčný akustický výkon 1 pW.

POUŽITIE

Pred prvým použitím

Vyberte spotrebič a jeho príslušenstvo z obalu. Pred likvidáciou obalu sa uistite, že ste vybrali všetky komponenty. Skontrolujte, či nie sú spotrebič a príslušenstvo poškodené. Utrite vonkajší povrch spotrebiča mäkkou hubkou, mierne navlhčenou v teplej vode. Ak nakloníte odvlhčovač v uhle väčšom než 45°, odporúčame ho nechať vo zvislej polohe 24 hodín, než ho zapnete. Tento čas bude dostačujúci na stabilizáciu chladiva v okruhu.

Umiestnenie

Odvlhčovač umiestnite na pevný, stabilný a vyrovnaný povrch vo vzdialenosti aspoň 20 cm od okolitých predmetov a stien. Odporúčaná okolitá teplota je 5 až 38 °C.

Uistite sa, že nie je odvlhčovač vystavený:

- zdrojom tepla, ako sú radiátory, tepelné prieduchy, sporáky alebo iným zdrojom tepla;
- kvapkajúcej alebo striekajúcej vode či inej tekutine;
- priamemu slnečnému žiareniu;
- mechanickým vibráciám alebo otrasom;
- nadmernej prašnosti;
- nedostatočnej ventilácii, napr. inštaláciou do skrinky alebo knižnice.

Odvlhčovač sa musí inštalovať, prevádzkovať a skladovať v miestnosti s podlahovou plochou väčšou než 6 m².

Odvlhčovač umiestnite na také miesto, kde bude sieťová zásuvka ľahko prístupná, aby bolo možné odvlhčovač od nej odpojiť v prípade nutnosti.



Varovanie:

Odvlhčovač nepoužívajte ani neskladujte v priestoroch, kde sa skladujú chemické, prchavé alebo výbušné látky, v blízkosti otvoreného ohňa.

Zostavenie

Pred použitím odvlhčovača je potrebné doň inštalovať uhlíkový filter, ktorý je zabalený v ochrannej fólii. Nepoužívajte odvlhčovač bez riadne inštalovaného uhlíkového filtra a ochrannej mriežky. Hrozí jeho poškodenie.

1. Uistite sa, že je odvlhčovač vypnutý a odpojený od sieťovej zásuvky.
2. Opatrne uvoľnite a odstráňte ochrannú mriežku.
3. Vybalte uhlíkový filter z ochrannej fólie a vložte ho do odvlhčovača.
4. Nasadte ochrannú mriežku a uistite sa, že je správne nasadená.

Zapnutie/vypnutie

Zapojte zástrčku napájacieho prívodu do riadne uzemnenej sieťovej zásuvky.

Odvlhčovač sa uvedie do pohotovostného režimu.

Stlačte krátko tlačidlo **POWER**, aby ste odvlhčovač zapli. Kontrolka zapnutia sa rozsvieti a odvlhčovač sa spustí v automatickom prevádzkovom režime. Kontrolka automatického režimu  bude svietiť.

Ak potrebujete odvlhčovač vypnúť, stlačte krátko tlačidlo **POWER**, kontrolky aj displej zhasnú, chod kompresora sa zastaví, no chod ventilátora sa zastaví po asi 30 sekundách. Odvlhčovač sa prepne do pohotovostného režimu.

Pri opätovnom zapnutí sa odvlhčovač zapne v poslednom použitom nastavení.

Na úplné vypnutie odpojte zástrčku napájacieho prívodu od sieťovej zásuvky.

Poznámka:





Nezapínajte spotrebič hneď po jeho vypnutí. Pred opätovným zapnutím vyčkajte aspoň tri minúty. Ak zapnete spotrebič hneď po jeho vypnutí, chod kompresora sa spustí až po asi troch minútach.

Ak zmeníte prevádzkový režim, chod kompresora sa zastaví na asi tri minúty a potom sa znovu spustí.

Ide o normálny jav. Z bezpečnostných dôvodov je kompresor vybavený ochrannou funkciou, aby nedošlo k jeho poškodeniu.



Výber prevádzkového režimu

Opakovaným stlačením tlačidla **MODE** zvolte prevádzkový režim: automatický režim  – režim nepretržitého odvlhčovania  – režim spánku  – režim ventilátora .

Automatický režim

V automatickom režime dochádza k odvlhčovaniu vzduchu na základe nastavenej cieľovej vlhkosti a rýchlosti ventilátora. Kontrolka automatického režimu  bude svietiť. Tlačidlami +/- nastavte požadovanú vlhkosť a tlačidlom **SPEED** požadovanú rýchlosť ventilátora.

Po nastavení cieľovej vlhkosti sa na displeji zobrazí relatívna vlhkosť v miestnosti. Keď sa okolitá vlhkosť zvýši o 3 % nad nastavenú vlhkosť, ventilátor a kompresor sa spustia súčasne.

Keď sa okolitá vlhkosť zníži o 3 % pod nastavenú vlhkosť, chod kompresora sa zastaví okamžite a ventilátor sa zastaví asi po 30 sekundách.

Režim nepretržitého odvlhčovania

V tomto režime bude odvlhčovač v nepretržitom chode a bude zachytávať vodu zo vzduchu.

Kontrolka  bude rozsvietená. Nastavte požadovanú rýchlosť ventilátora, cieľovú vlhkosť – však nastaviť nie je možné.



Poznámka:

Odporúčame pravidelne vyprázdňovať zásobník na kondenzát alebo zaisťiť stály odvod kondenzátu – pozrite časť „Vypúšťanie kondenzátu“.

Režim spánku

Tento režim zaisťuje komfort počas spánku, pretože chod odvlhčovača je stíšený a osvetlenie ovládacieho panelu je zhasnuté. Nastavte cieľovú vlhkosť a rýchlosť ventilátora je možné upraviť.



Kontrolka  bude rozsvietená.

Ak nevykonáte žiadne nastavenie po zvolení režimu spánku počas 10 sekúnd, kontrolky a displej postupne zhasnú, s výnimkou kontroliek režimu spánku a zapnutia, ktoré sa stlmia. Stlačením ľubovoľného tlačidla obnovíte jas displeja.

Režim ventilátora

V tomto režime bude v chode iba ventilátor, kompresor zostane vypnutý. Kontrolka  bude rozsvietená. Nastavte požadovanú rýchlosť ventilátora.

Nastavenie rýchlosti ventilátora

Opakovaným stlačením tlačidla **SPEED** vyberte vysokú rýchlosť ventilátora  alebo nízku rýchlosť ventilátora . Kontrolka vybranej rýchlosti sa rozsvieti.

Nastavenie vlhkosti

Na nastavenie vlhkosti slúžia tlačidlá +/- . Ich opakovaným stlačením nastavte požadovanú cieľovú vlhkosť. Cieľovú vlhkosť môžete nastaviť v rozmedzí od 30 do 80 % v krokoch po 5 %.

Výčkajte 3 sekundy, než sa hodnota uloží do pamäte. Na displeji sa potom zobrazí aktuálna vlhkosť vzduchu.

Časovač

Odvlhčovač umožňuje nastaviť dva časovače: časovač vypnutia a časovač zapnutia.

Časovač vypnutia

1. Zatiaľ čo je odvlhčovač v prevádzke, stlačte tlačidlo **TIMER**. Kontrolka časovača sa

rozsvieti a na displeji sa zobrazí „00“.

2. Tlačidlami +/- nastavte čas, po ktorého uplynutí sa odvlhčovač automaticky vypne a prepne do pohotovostného režimu. Čas môžete nastaviť v rozmedzí od 1 do 24 hodín. Na displeji sa zobrazí zodpovedajúca hodnota.
3. Vyčkajte, až sa nastavený čas ustáli na displeji a uloží do pamäte. Spustí sa automatické odpočítavanie.
4. Hneď ako nastavený čas uplynie, odvlhčovač sa automaticky vypne a prepne do pohotovostného režimu.

Časovač zapnutia

1. Zatiaľ čo je odvlhčovač v prevádzkovom režime, stlačte tlačidlo **TIMER**. Kontrolka časovača sa rozsvieti a na displeji sa zobrazí „00“.
2. Tlačidlami +/- nastavte čas, po ktorého uplynutí sa odvlhčovač automaticky zapne. Čas môžete nastaviť v rozmedzí od 1 do 24 hodín. Na displeji sa zobrazí zodpovedajúca hodnota.
3. Vyčkajte, až sa nastavený čas ustáli na displeji a uloží do pamäte. Spustí sa automatické odpočítavanie.
4. Hneď ako nastavený čas uplynie, odvlhčovač sa automaticky zapne.

Ak potrebujete časovač vypnutia alebo časovač zapnutia zrušiť, stlačte tlačidlo **TIMER** a tlačidlami +/- nastavte hodnotu „00“. Kontrolka časovača zhasne a časovač bude zrušený.

Ovládanie prostredníctvom aplikácie

Odvlhčovač budete môcť ovládať aj vo svojom smartfóne alebo tablete.

Stiahnutie aplikácie

1. Stiahnite a nainštalujte si aplikáciu **Tuya Smart** do svojho telefónu. QR kód na stiahnutie aplikácie nájdete v úvodnej časti návodu.
2. Vytvorte si účet a prihláste sa do aplikácie.
3. Aplikácia vás prevedie inštaláciou, registráciou a prihlásením krok za krokom.

Pridanie zariadenia

1. Zapnite funkciu Wi-Fi v nastavení vášho zariadenia.
2. Umiestnite odvlhčovač do vzdialenosti asi 5 metrov od vášho routera.
3. Kým je odvlhčovač zapnutý, kontrolka Wi-Fi bliká pomaly.



Poznámka:

Ak nedôjde k spárovaniu odvlhčovača s aplikáciou do 3 minút, svetelná kontrolka Wi-Fi zhasne. Ak potrebujete znovu vykonať spárovanie odvlhčovača s aplikáciou, stlačte a podržte tlačidlo **TIMER** na 5 sekúnd, svetelná kontrolka Wi-Fi sa rozblíká pomaly.

Pridanie zariadenia prostredníctvom Bluetooth

1. Zapnite funkciu Bluetooth v nastavení vášho zariadenia.
2. Keď kontrolka Wi-Fi bliká, otvorte aplikáciu a odvlhčovač sa automaticky pridá do zoznamu zariadenia.

Pridanie zariadenia prostredníctvom Wi-Fi

1. Keď kontrolka Wi-Fi bliká, vyberte „**Pridať zariadenie**“ – „**Malé domáce spotrebiče**“ – „**Odvlhčovač**“ a postupujte podľa pokynov na displeji.
2. Skontrolujte stav kontrolky Wi-Fi a vyberte správny stav.
3. Ak kontrolka Wi-Fi bliká rýchlo, môžete odvlhčovač priamo pripojiť.
4. Ak kontrolka Wi-Fi bliká pomaly, kliknite na „**Prejsť na pripojenie**“, aby ste sa

pripojili k sieti „**SmartLife-XXXX**“.

5. Hneď ako je zariadenie úspešne pripojené, kontrolka Wi-Fi sa rozsvieti. Teraz môžete ovládať odvlhčovač cez aplikáciu.

Stlačte a podržte tlačidlo **TIMER** na 5 sekúnd, odvlhčovač sa odpojí a kontrolka Wi-Fi zhasne.

Vypúšťanie kondenzátu

Odvlhčovač umožňuje dva spôsoby vypúšťania kondenzátu: manuálne vypúšťanie (kondenzát sa zachytáva do zásobníka, ktorý je potrebné pravidelne vyprázdňovať); alebo stále vypúšťanie (pripojením hadice k vypúšťaciemu otvoru).

Manuálne vypúšťanie kondenzátu

Počas prevádzky odvlhčovača sa kondenzát zachytáva do zásobníka. Zásobník je vybavený plavákom. Hneď ako hladina dosiahne stanovenú úroveň, na ovládacom paneli sa rozsvieti kontrolka plného zásobníka. Chod odvlhčovača sa preruší a zaznie zvukové upozornenie. V takom prípade postupujte nasledovne:

1. Vypnite odvlhčovač tlačidlom **POWER** a odpojte vidlicu od sieťovej zásuvky.
2. V prípade potreby opatrne premiestnite odvlhčovač na vhodnejšie miesto na vypustenie kondenzátu, napr. bližšie k umývadlu alebo vani.
3. Zo zadnej časti opatrne vyťahnite zásobník – pozrite obrázok **A1**.
4. Vyprázdňte zásobník – pozrite obrázok **A2**. Vnútroň priestor zásobníka vytrite čistou hubkou a vonkajší povrch utrite suchou utierkou.
5. Zasuňte zásobník späť do odvlhčovača – pozrite obrázok **A3**, zapojte vidlicu do sieťovej zásuvky a zapnite odvlhčovač. Kontrolka plného zásobníka zhasne.
6. Ak kontrolka plného zásobníka stále svieti, skontrolujte, či je plavák v zásobníku na svojom mieste, príp. je zásobník správne vložený v odvlhčovači.



Varovanie:

Nepokúšajte sa uvádzať odvlhčovač do prevádzky, keď kontrolka plného zásobníka svieti. Hrozí poškodenie odvlhčovača, vznik nebezpečnej situácie, čo môže viesť k vážnemu zraneniu.



Varovanie:

Neodstraňujte kovové ani plastové nity zo zásobníka. Inak hrozí, že sa odvlhčovač nespustí, alebo naopak, neupozorní na plný zásobník, čo spôsobí, že kondenzát vytečie do vnútorného priestoru a nenávratne odvlhčovač poškodí.

Stále vypúšťanie kondenzátu

Pri stálom vypúšťaní kondenzátu je potrebné pripojiť hadicu k vypúšťaciemu otvoru. Odporúčame tento spôsob vypúšťania zvoliť v prevádzkovom režime nepretržitého odvlhčovania.

1. Uistite sa, že je odvlhčovač vypnutý a odpojený od sieťovej zásuvky.
2. Premiestnite odvlhčovač na také miesto, kde bude možné zaistiť stále vypúšťanie kondenzátu.
3. Odstráňte zátku vypúšťacieho otvoru – pozrite obrázok **B1**; a pripevnite vypúšťaciu hadicu – pozrite obrázok **B2**. Tú narovnaj. Uistite sa, že hadica nie je ohnutá, prelomená ani sa nedotýka žiadnych ostrých predmetov alebo hrán nábytku. Vedte hadicu tak, aby nebolo možné o ňu zakopnúť.
4. Druhý koniec hadice vložte do odtoku alebo do vedra. Je dôležité, aby kondenzát voľne odtiekal z odvlhčovača. Vypúšťacia hadica by mala byť inštalovaná v rovnakej výške alebo nižšie, než je vypúšťací otvor. Inak sa nebude kondenzát správne odvádzať zo zásobníka.

**Varovanie:**

Neponárajte druhý koniec hadice do vody. Hadicu nepredlžujte ani nenastavujte. Ak je dĺžka dodávanej hadice nedostačujúca, je nutné kúpiť novú s rovnakými parametrami.

Automatické odmrazovanie

Ak teplotný senzor spotrebiča zaznamená nízku okolitú teplotu, spustí sa automatické odmrazovanie v určitom časovom intervale, aby nedošlo k tvorbe námrazy. Počas automatického odmrazovania sa chod kompresora zastaví a v prevádzke zostane len vetrák.

Hneď ako je proces odmrazovania dokončený, chod spotrebiča sa obnoví. Ide o normálny jav.

**Poznámka:**

Ak okolitá teplota klesne pod 5 °C alebo stúpne nad 35 °C, chod spotrebiča sa zastaví.

Typy na efektívnu prevádzku odvlhčovača

- Používajte odvlhčovač v rozmedzí okolitých teplôt od 5 do 35 °C.
- Používajte odvlhčovač vždy vnútri budovy. Nepoužívajte ho vonku.
- Umiestnite odvlhčovač v dostatočnej vzdialenosti od stien, závesov, nábytku alebo iných predmetov, ktoré by mohli blokovať vstupné a výstupné otvory.
- Nezakrývajte vstupné a výstupné otvory.
- Pravidelne kontrolujte, či nie je odvlhčovač poškodený.
- Zavrite okná a dvere miestnosti, v ktorej sa bude odvlhčovač používať.
- Nevystavujte odvlhčovač priamemu slnečnému svitu, zdroju tepla (napr. kúrenie, kachle) ani kvapkajúcej či striekajúcej vode.
- Pravidelne vyprázdňujte zásobník na kondenzát.
- Pred spustením skontrolujte, či je zásobník na kondenzát správne vložený v odvlhčovači.
- Udržujte odvlhčovač čistý. Pravidelne čistite ochrannú mriežku a uhlíkový filter.
- V horúcich dňoch je normálne, že oblasť výstupu vzduchu bude teplejšia než v chladných dňoch, obzvlášť ak bude odvlhčovač dlhší čas v prevádzke.

ČISTENIE A ÚDRŽBA

Pred čistením alebo akoukoľvek údržbou vždy odvlhčovač vypnite, odpojte zástrčku od sieťovej zásuvky a nechajte ho úplne vychladnúť.

**Varovanie:**

Nikdy neponárajte spotrebič, napájací prívod ani zástrčku do vody alebo inej tekutiny.

Na čistenie žiadnych častí spotrebiča nepoužívajte umelohmotné alebo kovové drôtenky, hrubé čistiace prostriedky, chemikálie, benzín, rozpúšťadlá ani iné podobné látky. Mohlo by dôjsť k vážnemu narušeniu povrchovej úpravy.

Čistenie vonkajšieho povrchu

Vonkajší povrch odvlhčovača utrite jemnou, mierne navlhčenou handričkou. Utrite suchou utierkou.

Čistenie uhlíkového filtra a ochranej mriežky

Počas používania sa na filtri a mriežke hromadia prach a nečistoty, ktoré môžu obmedziť prúdenie vzduchu. To znižuje účinnosť odvlhčovania. Ak by došlo k zablokovaniu prívodu vzduchu, hrozilo by nevratné poškodenie odvlhčovača, a preto je dôležité pravidelne filter a mriežku čistiť.

1. Opatrne uvoľnite a odstráňte ochrannú mriežku – pozrite obrázok **C1**.
2. Vysajte prach na povrchu mriežky a z filtra pomocou vysávača s nasadenou kefovou hubicou a nastaveným nízkym výkonom.
3. Ak je filter silnejšie znečistený, umyte ho vo vode s jemným čistiacim prostriedkom. Dôkladne osušte. Nechajte voľne uschnúť. Na sušenie filtra nepoužívajte sušič vlasov, rúru ani ho nekladajte do sušičky. Nesušte filter na priamom slnečnom svite.
4. Utrite mriežku pomocou mäkkej, mierne navlhčenej hubky a utrite dosucha čistou utierkou.
5. Suchý filter vložte späť na svoje miesto do odvlhčovača.
6. Nasadte ochrannú mriežku – pozrite obrázok **C2**; a uistite sa, že je správne nasadená.



Varovanie:

Nepoužívajte odvlhčovač bez riadne inštalovaného filtra a mriežky. Hrozí jeho trvalé poškodenie.

Výmena uhlíkového filtra

Ak je uhlíkový filter opotrebovaný, poškodený alebo ho už nie je možné používať, je nutné ho vymeniť za nový. V takom prípade sa obráťte na svojho predajcu alebo autorizovaný servis. Pri výmene postupujte rovnakým spôsobom ako pri zostavení odvlhčovača v úvodnej časti návodu, vyberte však starý uhlíkový filter.

Uloženie

Ak nebudete odvlhčovač dlhší čas používať (niekoľko týždňov aj dlhšie), je potrebné ho vyčistiť a kompletne vysušiť.

1. Vypnite odvlhčovač tlačidlom **POWER** a odpojte zástrčku od sieťovej zásuvky.
2. Vyprázdnite zásobník na kondenzát. Vytrite ho a vysušte čistou utierkou.
3. Vyčistite filter a ochrannú mriežku. Nechajte voľne uschnúť na tienistom mieste. Potom nainštalujte späť do odvlhčovača.
4. Výparník vnútri odvlhčovača je nutné kompletne vysušiť. Preto umiestnite odvlhčovač na dobre vetrané a suché miesto a tu ho nechajte stáť aj niekoľko dní. Prípadne nastavte vlhkosť o 5 % vyššiu, než je okolitá vlhkosť, aby zostal ventilátor v prevádzke, čím dôjde k vysušeniu výparníka.
5. Napájací prívod je možné uložiť do zásobníka na kondenzát.
6. Uložte odvlhčovač na suché a dobre vetrané miesto. Odvlhčovač sa musí skladovať vo zvislej polohe.
7. Odvlhčovač neskladujte v priestoroch, kde sa používajú/skladujú chemické, prchavé alebo výbušné látky, v blízkosti otvoreného ohňa alebo prístrojov, ktoré sú zdrojom tepla, na priamom slnečnom svite a pod.
8. Na odvlhčovač nekladte žiadne predmety.

**Varovanie:**

Výparník vnútri odvlhčovača je nutné kompletne vysušiť, než odvlhčovač uložíte, prípadne zabalíte, aby ste ho ochránili od prachu a nečistôt. V opačnom prípade by mohlo dôjsť k poškodeniu vnútorných komponentov odvlhčovača alebo k tvorbe plesní a hnilobe.

RIEŠENIE PROBLÉMOV

Problém	Príčina	Riešenie
Odvlhčovač nefunguje.	Zástrčka nie je zapojená v sietovej zásuvke.	Zapojte zástrčku do sietovej zásuvky.
	Kontrolka plného zásobníka svieti.	Vyprázdnite zásobník na kondenzát a odvlhčovač znovu zapnite. Prípadne skontrolujte, či je plavák správne umiestnený v zásobníku.
	Teplota v miestnosti je nižšia než 5 °C alebo vyššia než 35 °C.	Aktivovala sa tepelná ochrana. Premiestnite odvlhčovač do miestnosti s izbovou teplotou v rozmedzí od 5 do 35 °C.
Účinnosť odvlhčovania je veľmi nízka.	Filter a mriežka sú špinavé.	Vyčistite filter a mriežku.
	Otvory na vstup alebo výstup vzduchu sú blokováné.	Odstráňte príčinu zablokovania otvorov.
	Teplota v miestnosti klesla pod 20 °C.	Ide o normálny jav. Ak teplota klesne pod 18 °C, aktivuje sa automatické rozmrazovanie. Vyčkajte, až sa chod odvlhčovača obnoví, príp. zvýšte teplotu v miestnosti.
	Nastavená vlhkosť je vyššia než vlhkosť vzduchu v miestnosti.	Upravte nastavenie vlhkosti.
Z odvlhčovača uniká voda.	Zásobník na kondenzát je plný a počas premiestnenia došlo k úniku vody.	Vyprázdnite zásobník na kondenzát, než budete odvlhčovač premiestňovať.
	Vypúšťacia hadica je nadmerne ohnutá alebo prelomená.	Narovnajte vypúšťaciu hadicu.

Problém	Príčina	Riešenie
Odvlhčovač je príliš hlučný počas prevádzky.	Odvlhčovač je umiestnený na nerovnom a nestabilnom povrchu.	Umiestnite odvlhčovač na rovný a pevný povrch.
	Odvlhčovač nie je správne zložený.	Skontrolujte, či je odvlhčovač správne zložený, obzvlášť zásobník na kondenzát.
	Zvuk pripomína tok vody.	Ide o tok chladiva vo vnútornom okruhu. Ide o normálny jav.
Odvlhčovač nenasáva vzduch.	Filter a mriežka sú špinavé.	Vyčistite filter a mriežku.
Na displeji sa zobrazilo chybové hlásenie „E1“.	Porucha na senzore vlhkosti.	Obráťte sa na autorizovaný servis, aby vymenili senzor vlhkosti.
Na displeji sa zobrazilo chybové hlásenie „CL“.	Okolité teplota klesla pod 5 °C.	Aktivovala sa tepelná ochrana. Premiestnite odvlhčovač do miestnosti s izbovou teplotou v rozmedzí od 5 do 35 °C.
Na displeji sa zobrazilo chybové hlásenie „CH“.	Okolité teplota stúpila nad 35 °C.	
Na displeji sa zobrazilo chybové hlásenie „LO“.	Vlhkosť okolitého vzduchu klesla pod 20 %.	Aktivoval sa ochranný prvok odvlhčovača a ten sa vypol.

Ak problém nie je uvedený v tabuľke vyššie alebo sa problém nepodarilo vyriešiť, vypnite spotrebič, odpojte zástrčku prírodného kábla od sieťovej zásuvky a obráťte sa na autorizované servisné stredisko.

Riešenie problémov s Wi-Fi

Problém	Riešenie
Vypršal čas na pripojenie a odvlhčovač sa nepripojil.	Skontrolujte, či ste vybrali sieť „SmartLife-XXXX“.
	Vypnite odvlhčovač, odpojte ho od zdroja napájania a vyčkajte asi 10 sekúnd pred opätovným zapojením. Skúste znovu pridať do aplikácie.
Kontrolka Wi-Fi je zhasnutá.	Stlačte dlho tlačidlo TIMER . Prípadne vypnite odvlhčovač, odpojte ho od zdroja napájania a vyčkajte asi 10 sekúnd pred opätovným zapojením.
Wi-Fi hotspot zmizol a kontrolka Wi-Fi bliká.	Vypnite odvlhčovač, odpojte ho od zdroja napájania a vyčkajte asi 10 sekúnd pred opätovným zapojením. Skúste znovu pridať do aplikácie.

Köszönjük, hogy a SIGURO márka termékét választotta! Köszönjük, hogy megtisztelt bennünket a bizalmával! Örömmel mutatjuk be Önnek a készülékünket, a készülék funkcióit és a készülék használatát.

Hiszünk abban, hogy tisztességes és felelős vállalat vagyunk, ezért csak olyan beszállítókkal dolgozunk együtt, akik megfelelnek a munkavállalók érdekeinek a védelmére, a munkavállalói visszaélések megelőzésére, továbbá a tisztességes munkakörülmények biztosítására vonatkozó szigorú kritériumainknak.

Amennyiben a készüléken olyan karbantartást vagy javítást kíván végrehajtani, amelyhez a készüléket meg kell bontani, akkor forduljon a márkaszervizhez a siguro@alza.cz e-mailen, vagy hívja fel a vevőszolgálatunkat. A kényelmesebb ügyintézés érdekében egybevontuk a kapcsolati helyeinket, így a fenti kapcsolatokat nem csak a javítások és karbantartások megrendeléséhez, hanem a reklamációk benyújtásához vagy a garancia utáni szervizeléshez is fel lehet használni.

BIZTONSÁGI INFORMÁCIÓK



A használatba vétel előtt figyelmesen olvassa el a jelen útmutatót, és azt későbbi felhasználásokhoz is őrizze meg.



A készülék első használatba vétele előtt figyelmesen olvassa el a használati útmutatót.



A használati és a javítási útmutatóban további információk találhatóak.



A készüléken javítást végző személyek a használati útmutató mellett kötelesek elolvasni a javítási útmutatót is.

1. A készüléket 8 évnél idősebb gyerekek, idős, testi és szellemi fogyatékos személyek, illetve a készülék használatát nem ismerő és hasonló készülék üzemeltetéseinek a tapasztalataival nem rendelkező személyek csak a készülék használati utasítását ismerő és a készülék használatáért felelősséget vállaló személy felügyelete mellett használhatják.
2. A készülék nem játék, azzal gyerekek nem játszhatnak.
3. A készüléket gyerekek csak felnőtt személy felügyelete mellett

tisztíthatják.

4. Az áramütések megelőzése érdekében, a készülék sérült hálózati vezetékét csak márkaszervíz, vagy villanyszerelő szakember cserélheti ki.
5. A készüléket háztartásokban, irodákban és más hasonló helyiségekben lehet használni. A készüléket csak a használati útmutatót ismerő és kioktatott személyek használhatják vagy telepíthetik. A készülék háztartásokban, üzletekben, műhelyekben, irodákban stb. használható.
6. A levegő normális körülmények között, a levegő szárítására használható. A készülék ipari és kereskedelmi célokra nem használható.
7. A készüléket kültéren nem lehet használni.
8. A készüléket csak a típuscímkén feltüntetett tápfeszültség értékeivel megegyező elektromos hálózathoz szabad csatlakoztatni.
9. A készüléket csak szabályszerűen leföldelt aljzathoz csatlakoztassa.
10. A készüléket csak 4 m²-nél nagyobb alapterületű helyiségben üzemeltesse.
11. A készülék csatlakozódugóját olyan fali aljzatba dugja be, amelyik akadálymentesen és könnyen elérhető, hogy szükség esetén a csatlakozódugót azonnal ki lehessen húzni.
12. A készüléket ne üzemeltesse hosszabbító vezetékről, vagy aljzatba dugott elosztóról.
13. A hálózati vezetékét úgy helyezze el, hogy abban ne akadjon vagy botoljon el senki sem. A hálózati vezetékre ne tegyen rá nehéz tárgyakat. A hálózati vezeték nem lóghat le az asztalról, és nem érhet hozzá forró vagy éles tárgyakhoz.
14. A készüléket poros levegőjű helyen ne használja. A készülék fürdőszobában is használható, de biztosítani kell, hogy a készülékre ne folyjon vagy fröcsögjön víz vagy más folyadék.
15. A készüléket vízbe vagy más folyadékba mártani tilos.
16. A készüléket nem lehet használni és tárolni olyan helyiségben, ahol vegyi és illó, vagy robbanékony anyagok találhatóak, ahol nyílt lángot használnak, vagy ahol hőszugárzó készülékek vannak bekapcsolva. A készüléket ne tegye közvetlen napsütötte helyre.
17. A készüléket nem szabad időkapcsolóval vagy más készülékkel vezérelt (távírányított vagy programozott) elektromos aljzathoz csatlakoztatni.
18. A készüléket nem stabil felületre (pl. vastag és puha szőnyegre) felállítani tilos.
19. A készüléket vízszintes és sima, száraz és stabil felületre kell felállítani.
20. A készüléket legalább 30 cm-re állítsa fel a környező tárgyaktól és faltól. A készülék felett hagyjon legalább 50 cm szabad helyet.
21. Amennyiben a készüléknek kerekei is vannak, akkor a készülék mozgatása közben legyen óvatos, nehogy a készülék ferde felületről, vagy lépcsőről leguruljon. Szükség esetén a kerekeket támassza ki (fékezze le).
22. A készülék összeszereléséhez csak eredeti alkatrészeket használjon. A készülék össze- vagy szétszerelése előtt a készüléket kapcsolja le, és a hálózati vezetékét húzza ki a fali aljzataból.
23. Az elektromos aljzathoz való csatlakoztatás előtt ellenőrizze le, hogy a készülék a jelen használati útmutató szerint helyesen össze van-e szerelve.

24. A készüléket nedves és vizes kézzel ne fogja meg. Ez különösen fontos utasítás abban az esetben, ha a készülék a hálózathoz van csatlakoztatva.
25. A levegő bemeneti és kimeneti nyílásokat letakarni, vagy azokba bármilyen tárgyat bedugni tilos. Ellenkező esetben a készülék meghibásodhat.
26. Az üzemelő készüléket bármivel letakarni tilos.
27. A készülék be- és kikapcsolásához a működtető panelen (vagy a távirányítón) található gombokat használja. A készüléket ne kapcsolja ki a hálózati csatlakozódugó kihúzásával.
28. A működő készülékből a kondenzvíz tartályt kivenni tilos.
29. A készülékre ne tegyen rá tárgyakat, a készülék nyílásaiba ne dugjon be tárgyakat.
30. A készülékre ne üljön rá és ne álljon fel.
31. A helyiségben tartózkodó személyek ügyeljenek arra, hogy ne tartózkodjanak hosszú ideig a hideg levegő áramlási útjában. A folyamatos hideg levegő kedvezőtlenül hat az emberi szervezetre.
32. Ha a készüléket már nem kívánja használni, azt felügyelet nélkül hagyja, mozgatni vagy tisztítani szeretné, illetve a kondenzvíz tartályt szeretné kiüríteni, akkor a készüléket kapcsolja le és a hálózati csatlakozódugót is húzza ki az elektromos aljzatból.
33. A készülék burkolatát ne próbálja meg leszerelni.
34. A hálózati vezetékét nem szabad a vezetéknél megfogva a fali aljzatból kihúzni, a művelethez a csatlakozódugót fogja meg. Ellenkező esetben a vezeték vagy az aljzat megsérülhet.
35. Ha a készülék nem működik megfelelő módon, leesett, vízbe esett vagy a hálózati vezeték megsérült, akkor a készüléket használni tilos. Ne próbálja meg a készülék javítását! A készüléket ne próbálja meg saját erőből megjavítani, illetve ne bontsa meg. Áramütés érheti! A készülék minden javítását vagy beállítását bízza a legközelebbi márkaszervizre.
36. A készülék tisztításához ne használjon korróziót okozó, gyúlékony vagy más hasonló vegyi anyagokat. A készülék tisztítását a jelen útmutatóban leírtak szerint hajtsa végre.
37. A kiolvasztáshoz és a tisztításhoz csak a készülék gyártója által ajánlott eszközöket és készítményeket használjon.
38. A készülék hatékony működése érdekében a készüléket rendszeresen tisztítsa meg, öntse ki a víztartályt, tisztítsa meg a bemeneti rácsot és a szűrőket.
39. A levegő optimális szárításához az ajtókat és az ablakokat csukja be.
40. A készüléket mechanikus sérülésektől védve kell tárolni és használni.
41. A készüléket jól szellőztethető helyen kell tárolni, illetve a használat esetén figyelembe kell venni a készülék műszaki lehetőségeit (helyiség mérete és térfogata).
42. A készüléket nem szabad olyan helyiségben tárolni és üzemeltetni, ahol nyílt lángot (pl. gáztűzhelyt) használnak, vagy ahol más hőforrást (pl. hősugárzót) üzemeltetnek.
43. A készüléket álló helyzetben tárolja és használja. A készüléket függőleges, vagy kissé megdőntött helyzetben lehet mozgatni és áthelyezni. A használat után a készülékben összegyűlt kondenzátumot ki kell engedni

(vagy ki kell önteni). Áthelyezés (szállítás) után várjon 1 órát a készülék bekapcsolásával.



A készülékben gyúlékony hűtőközeg van.
A készülékből esetleg kiszivárgó hűtőközeg meggyulladhat vagy berobbanhat.

R290 HŰTŐGÁZT TARTALMAZÓ KÉSZÜLÉKEKHEZ KAPCSOLÓDÓ SPECIFIKUS FIGYELMEZTETÉSEK

AZ ALÁBBI ELŐÍRÁSOK BE NEM TARTÁSÁNAK ROBBANÁS, TŰZ, ANYAGI KÁR, SZEMÉLYI SÉRÜLÉS VAGY HALÁLOS SÉRÜLÉS LEHET A KÖVETKEZMÉNYE!

1. Figyelmesen olvassa el az utasításokat.
2. A készülékbe csak R290 típusú hűtőközeget szabad használni.
3. **FIGYELMEZTETÉS!** A kiolvasztáshoz és a tisztításhoz csak a készülék gyártója által ajánlott eszközöket és készítményeket használjon.
4. A készüléket csak olyan helyiségben szabad tárolni, ahol nincs nyílt lánggal működő vagy szikrát képző eszköz (pl. tűzhely, gáztűzhely, elektromos fűtőberendezések stb.).
5. A készülék hűtőrendszerét felszúrni vagy hővel kezelni tilos.
6. A hűtőközeg szagtalan gáz.
7. A készüléket csak 6 m²-nél nagyobb területű helyiségben szabad használni és tárolni.
8. A készüléket a felhasználás országában érvényes érintésvédelmi utasítások és előírások szerint kell az elektromos hálózathoz csatlakoztatni.
9. **A hűtőközeg zárt rendszerben kering. A hűtőrendszeren javítást csak megfelelően felkészült szakember hajthat végre.**
10. Előzze meg a hűtőgáz légkörbe kerülését.
11. A R290 hűtőközeg gyúlékony és a levegőnél nehezebb gáz. A padlónál felhalmozódó gázt a ventilátor beszívhatja és a szoba levegőjébe keverheti.
12. Ha a hűtőközeg kiszivárgott, akkor a készüléket csak megfelelően felkészült szakember javíthatja meg. Laikus személy nem nyúlhat a készülékhez.
13. A készülékben használt hűtőgáz szagtalan.
14. A szagtalan gáz kiszivárgását nem lehet szaglással észlelni.
15. Amennyiben a hűtőgáz véletlenül kiszivárgott, akkor mindenki azonnal hagyja el a helyiséget, a helyiséget alaposan szellőztessék ki és értesítsék a tűzoltóságot arról, hogy propán-bután gáz szivárgott ki.
16. Az ilyen helyiségbe csak olyan szakember (vagy tűzoltó) léphet be, aki mérni tudja a gáz koncentrációját a helyiség levegőjében.
17. A készülék közelében nyílt láng használata vagy dohányzás tilos.

18. A hűtőközeget tartalmazó rendszer anyagai nem gyúlékonyak és nem képeznek szikrákat. A készülék javításához csak eredeti alkatrészeket szabad felhasználni.

Javítási útmutató



Figyelmeztetés!

A hűtőrendszeren csak olyan szakember végezhet javítást, aki rendelkezik a nemzeti és nemzetközi előírások és szabványok szerinti bizonyítvánnyal, gázt tartalmazó rendszerek javítására és a hűtőgázok kezelésére, továbbá ehhez a munkához rendelkezik minden szükséges műszaki felszereléssel.



Figyelmeztetés!

A készüléken javítást csak márkaszerviz hajthat végre. A készüléken javítást vagy nagyobb karbantartást csak a hűtőgázzal töltött rendszerek javítására felhatalmazott személy hajthat végre.

Amennyiben bizonytalanság merül fel Önben, akkor forduljon a márkaszervizhez.

1. Szerviz információk

A készülék javítása közben, az R290 hűtőgázt tartalmazó rész megbontása esetén, az alábbi utasításokat be kell tartani.

1.1. Terület ellenőrzése

A gyúlékony hűtőközeget tartalmazó rendszereken való munka megkezdése előtt, a tűz és robbanás megelőzése érdekében, biztonsági ellenőrzéseket kell végrehajtani. A hűtőrendszer javítása során, valamint a javítás megkezdése előtt, a következő intézkedéseket kell megtenni.

1.2. Munkafolyamat

A munkát az előírt munkafolyamatok lépéseit betartva kell végrehajtani, meg kell előzni a gyúlékony gázok vagy gőzök kiszivárgását.

1.3. Munkahely

A karbantartással foglalkozó összes dolgozót tájékoztatni kell a munka jellegéről és a kockázatokról. Kerülni kell a szűk helyen végzendő munkát. A munkahely legyen elválasztva a többi munkahelytől. A munkahelyen biztosítani kell azokat a feltételeket, amelyek a gyúlékony anyag felletti ellenőrzéshez szükségesek.

1.4. Hűtőközeg szivárgás ellenőrzése

A munka folyamán, a munkahelyen biztosítani kell az esetleges hűtőközeg szivárgás folyamatok mérését (megfelelő érzékelő készülékkel). A készülék a szivárgást figyelmeztető jelekkel hozza a dolgozó tudomására. Az érzékelő készülék legyen képes érzékelni az adott hűtőközeg szivárgását, valamint a készülékben nem lehet szikrázás, amely begyújtaná vagy berobbantná a hűtőközeget.

1.5. Tűzoltókészülék kihelyezése

Amennyiben a hűtőrendszeren olyan munkát kell végrehajtani, amely hőfejlődéssel jár (pl. forrasztás vagy hegesztés), akkor a munkahelyen megfelelő tűzoltókészüléket kell elhelyezni. A hűtőközeg töltési helyén porral oltó, vagy széndioxidos (CO₂) tűzoltókészüléket kell elhelyezni.

1.6. Nyílt láng tiltott használata

A hűtőrendszeren, vagy a hűtőközeget tartalmazó csőrendszeren való munka közben tilos bármilyen nyílt lángot vagy szikrát okozó készüléket használni, amely begyűjt-hatná az esetlegesen kiszivárgó vagy kiáramló hűtőközeget. A hűtőrendszer javítására, töltésére, karbantartására vagy megsemmisítésére kijelölt munkahelyen tilos a dohányzás illetve a nyílt láng használata. A munkahely közelében sem szabad nyílt lángot, vagy szikrát okozó eszközöket használni. A munka megkezdése előtt az adott munkahelyen, valamint a munkahely közvetlen közelében le kell ellenőrizni, hogy

nincs-e olyan működő hőforrás, amely a hűtőközeg begyűjtését okozhatja. A munkahelyen és közelében „Dohányozni tilos” táblát kell kihelyezni.

1.7. Szellőztetés

A munka megkezdése előtt ellenőrizze le a munkahely megfelelő szellőzését és szellőztetését, vagy gondoskodjon a levegő folyamatos elszívásáról. A hűtőrendszeren csak megfelelő módon szellőztetett munkahelyen szabad bármilyen munkát végrehajtani. Az esetleges kiszivárgott hűtőközeget a szabadba kell juttatni, pl. elszívó rendszer segítségével.

1.8. A hűtőrendszeren végrehajtandó ellenőrzések

Amennyiben a hűtőrendszeren valamilyen elektromos alkatrészt kell cserélni, akkor csak eredeti alkatrészt, vagy azzal teljes mértékben kompatibilis alkatrészt szabad felhasználni. A gyártó által kiadott karbantartási és javítási utasításokat be kell tartani. Bármilyen kérdésével forduljon a gyártó műszaki tanácsadó szolgálatához. A gyúlékony hűtőközeget tartalmazó rendszereken az alábbi ellenőrzéseket kell végrehajtani:

- van-e elegendő hűtőközeg a rendszerben, a hűtőközeg mennyisége megfelel-e a gyártói előírásoknak,
- a szellőztető egységek megfelelő módon működnek-e, azokon nem lehet dugulás vagy más hiba,
- nem közvetlen hűtés esetén le kell ellenőrizni a másodlagos hűtőkört is, van-e benne elegendő hűtőközeg,
- a készülék feliratai legyenek folyamatosan olvashatók és láthatók. Az olvashatatlan vagy hiányzó feliratokat pótolni kell,
- a hűtőközeget tartalmazó alkatrészekben nem lehet korrózió, vagy korrózió nyoma. A hűtőrendszer alkatrészeit nem szabad korróziót okozó anyagok hatásának kiténni, kivéve ha az alkatrészek nem korrózióálló anyagból készültek, illetve ha az alkatrészek felületvédelme a korróziónak ellenáll.

1.9. Az elektromos alkatrészekben végrehajtandó ellenőrzések

Az elektromos alkatrészekben csak megfelelő végzettséggel rendelkező villanyszerelő szakember hajthat végre javításokat és karbantartásokat. Amennyiben a hűtőrendszerben valamely elektromos alkatrész meghibásodott, akkor a hűtőrendszert nem szabad az elektromos tápfeszültséghez csatlakoztatni. Amennyiben a hiba nem szüntethető meg rövid időn belül, de a hűtőberendezést működtetni kell, akkor csak biztonságos ideiglenes megoldást lehet alkalmazni. Az ilyen pót-megoldásról a hűtőberendezés tulajdonosát tájékoztatni kell.

A munka megkezdése előtti ellenőrzések:

- a nagyobb kapacitású kondenzátorokat ki kell sütni, vagy meg kell győződni arról, hogy azokban már nincs töltés,
- a hűtőberendezésen való munka közben semmilyen elektromos alkatrészen sem lehet feszültség,
- ha a készülék földelést igényel akkor ellenőrizni kell a földelés megfelelőségét.

2. Nyomás alatt lévő egységek javítása

2.1. Amennyiben nyomás alatt lévő alkatrészen kell munkát végezni, akkor előtte a tápfeszültséget megbízható módon le kell választani, különösen akkor, ha a nyomás alatt lévő rendszer megbontására kerül sor. Amennyiben a javítás vagy karbantartás közben a készülék bizonyos részére tápfeszültséget kell kötni, akkor a potenciálisan veszélyes helyekre hűtőközeg érzékelőket kell elhelyezni.

2.2. A javítás és a karbantartás során különösen ügyelni kell arra, hogy ne sérüljenek meg az elektromos alkatrészek és azok szigetelései, illetve a készülék szigetelési módján (pl. kettős szigetelés) átalakítást vagy módosítást végrehajtani tilos. Ellenőrizni kell a vezetékek és kábelek épségét, a kapcsok megfelelő meghúzását, az

érintkezők működőképességét, tömítések és tömszelencék épségét stb. Ügyeljen a készülék helyes összeszerelésére. A tömítéseket és tömítő anyagokat ellenőrizze le, ha azok már nem látják el az eredeti funkcióikat, akkor azokat cserélje ki. A készülékhez csak eredeti vagy az eredetivel azonos alkatrészeket szabad használni. A szilikon tömítőanyagok használata bizonyos esetekben hatással lehet a hűtőközeg érzékelő szenzor működésére. A szikrázás ellen védő eszközöket nem szabad a földelő vezetékről lekötöni.

3. Szikraképződést megakadályozó eszközök

Az áramkörbe ne kössön be addig kapacitív vagy induktív terheléseket, amíg nem ellenőrizte le az adott berendezés megengedett feszültség értékét.

A gyúlékony hűtőközeg közelében csak szikramentes készülékeket és szerszámokat szabad használni. A tesztelő készülék mérési határértéke feleljen meg az adott feltételeknek.

A termékhez csak eredeti vagy az eredetivel azonos alkatrészeket szabad használni. Idegen alkatrészek használata esetén a szivárgó hűtőközeg begyulladhat.

4. Vezetékek

Ellenőrizze le az elektromos vezetékek állapotát, az elektromos vezetékre ható nyomás, rezgés, éles tárgyak stb. a vezeték sérülését okozhatják. Vegye figyelembe az anyagok öregedését, valamint a kompresszor és a ventilátor okozta folyamatos rezgéseket.

5. Hűtőközeg szivárgás felderítése

A hűtőközeg szivárgásának a megállapításához vagy kereséséhez nyílt lángot, vagy magas hőt kibocsátó eszközt használni tilos. A felderítéshez égőt (vagy bármilyen más nyílt lángot) használni tilos.

6. Hűtőközeg szivárgás felderítési módok

A hűtőrendszerek hűtőközeg szivárgásának a felderítéséhez az alábbi módszereket lehet felhasználni.

A gyúlékony hűtőközegek szivárgásának a felderítéséhez használjon megfelelő érzékenyséű elektronikus szenzorral szerelt érzékelőket, ha szükséges, akkor ezeket előtte kalibrálja. A kalibrálást olyan környezetben kell végrehajtani, ahol nyomokban sincs hűtőközeg. Győződjön meg arról, hogy az érzékelő nem képez szikrát és nem tudja begyűjtani a kiszivárgó hűtőközeget. Az érzékelő legyen alkalmas az adott hűtőközeg érzékelésére. Az alkalmazott érzékelő legyen kalibrálva az adott hűtőközegre, és százalékos értéket jelezzen ki. A gázkoncentráció max. 25 %-os lehet.

A hűtőközeg szivárgásának a felderítéséhez folyadékot (pl. szappanos vizet) is lehet használni, de a folyadék nem tartalmazhat klórt, mert a klór reakcióba léphet a hűtőfolyadékkal, valamint a réz vezetékekben korróziót is okoz.

Amennyiben szivárgás kockázata áll fenn, akkor a környezetben nyílt lángot használni tilos.

Amennyiben a szivárgás helyét be kell forrasztani, akkor a rendszerből az összes hűtőközeget ki kell engedni (szivattyúzni), vagy a javítandó szakaszt el kell zárni (szelepek segítségével). A forrasztás helyén hűtőközeg nem lehet. A rendszert vagy a forrasztás helyét oxigénmentes nitrogénnel (OFN) át kell öblíteni, a rendszerben a forrasztás alatt ez a gáz megengedett.

7. A hűtőközeg kiszivattyúzása

Amennyiben a hűtőrendszeren javítást kell végrehajtani, akkor a hűtőközeget a rendszerből el kell távolítani. Fontos, hogy ismert és kipróbált módszereket alkalmazzon a hűtőközeg kiszivattyúzására (vegye figyelembe a hűtőközeg gyúlékonyságát). A következőket hajtsa végre:

- távolítsa el (szivattyúzza ki) a rendszerből a hűtőközeget,
- a rendszert inert gázzal öblítse át,
- engedje ki az inert gázt,

- a rendszert inert gázzal még egyszer öblítse át,
- a hibát javítsa meg (pl. forrasztással).

A rendszerből kiszivattyúzott hűtőközeget nyomástartó edényben kell tárolni. A rendszert OFN gázzal (oxigén mentes nitrogénnel) át kell öblíteni, hogy ne maradjon a rendszerben hűtőközeg. Előfordulhat, hogy a fentieket többször is meg kell ismételni. A rendszer átöblítéséhez sűrített levegőt vagy oxigént használni tilos.

Az öblítéssel a vákuum megszűnik, az OFN-t előírt nyomással kell a rendszerbe juttatni. Az öblítő gázt a rendszerből a szabadba kell kiengedni. A javítás után szivattyúzással ismét vákuumot kell létrehozni a rendszerben. A fenti folyamatot addig kell ismételni, amíg a rendszerből az össze hűtőközeg el nem távozik. A rendszer OFN gázzal való utolsó feltöltése után a rendszerből a nyomást ki kell engedni (a rendszerben a javítás alatt legyen atmoszferikus nyomás). Amennyiben a rendszeren forrasztási munkát kell végezni, akkor a fenti folyamatot feltétlenül végre kell hajtani.

Ügyeljen arra, hogy az elszívó kimeneténél nincs nyílt láng vagy szikraképződés.

8. A hűtőközeg betöltése

A hűtőközeg betöltéséhez kapcsolódó általános előírások mellett a következőket is be kell tartani.

- Ügyelni kell arra, hogy a töltőberendezésben mindig csak egyfajta hűtőközeg legyen. A töltőcső legyen minél rövidebb, hogy abban ne maradjon vissza más típusú hűtőközeg.
- A nyomástartó edényeket (palackokat) függőleges helyzetben kell tárolni.
- A töltés megkezdése előtt a hűtőrendszer fém részeit le kell földelni.
- A töltés befejezése után a hűtőrendszeren helyezze el a töltésre vonatkozó információkat, vagy ellenőrizze le azok meglétét.
- A hűtőrendszer ne töltse túl, abba csak az előírt mennyiséget töltse be.

A hűtőrendszer feltöltése előtt OFN gázzal nyomáspróbát kell végrehajtani a rendszeren. A töltés megkezdése előtt a szivárgásokat meg kell szüntetni. A munkahely elhagyása előtt le kell ellenőrizni, hogy nincs-e valahol hűtőközeg szivárgás.

9. Leselejtesés

A megsemmisítési munkák megkezdése előtt ismerkedjen meg a készülék felépítésével és a berendezés használatával. A hűtőközeg eltávolítását az általános előírások betartásával hajtsa végre. A készülékből az összes hűtőközeget el kell távolítani. A hűtőközeg és egyéb anyagok megsemmisítés (újrahasznosítása) előtt vegyen mintát a hűtőközegeből és az olajból. A munkahelyen biztosítsa a megfelelő tápfeszültséget.

- Ismerje meg a berendezés használati módját és a berendezés funkcióit.
- A hűtőrendszert és a berendezést kösse a földvezetékre.
- A további lépések előtt:
 - biztosítsa a palackok (nyomástartó edények) mozgását és megfelelő tárolását,
 - biztosítsa a munkahelyen az egyéni védőeszközöket, és azokat a munka során használja,
 - a töltőberendezést csak kioktatott és megfelelő bizonyítvánnyal rendelkező személy üzemeltetheti,
 - a töltőberendezés és palack feleljen meg a vonatkozó szabványoknak és előírásoknak.
- A hűtőközeget a rendszerből lehetőleg szivattyúzással kell eltávolítani.
- Amennyiben a hűtőközeget nem lehet teljesen kiszivattyúzni a rendszerből, akkor biztosítsa a kiáramló hűtőközeg biztonságos elszívását.
- A szivattyúzás megkezdése előtt a palackot állítsa mérlegre.
- Indítsa el a szivattyút és kövesse a berendezés gyártójának az utasításait.
- A palackot ne töltse túl. Abban nem lehet 80%-nál több cseppfolyós hűtőközeg.

- i) Ne lépje túl a palack maximális nyomását (rövid ideig sem).
- j) A hűtőközeg megfelelő kiszivattyúzása után zárja el a szelepeket, a berendezést válassza le a készülékről, és győződjön meg arról, hogy sehol sincs szivárgás.
- k) A kiszivattyúzott hűtőközeget ellenőrzés és tisztítás nélkül nem szabad más készülékbe tölteni.

10. Jelölés címkével

A készüléket egyértelműen meg kell jelölni, fel kell tüntetni, hogy a készülék leselejtezésre került és abból a hűtőközeg el lett távolítva. A jelölő címkén a leselejtezés dátumát fel kell tüntetni, illetve a címkét a alá kell írni. A készüléken figyelmeztető táblát kell elhelyezni arról, hogy gyúlékony anyaggal volt feltöltve.

11. A hűtőközeg szivattyúzása

A karbantartási vagy megsemmisítési célokból történő szivattyúzás esetén gondoskodni kell arról, hogy az összes hűtőközeg ki legyen szivattyúzva a rendszerből. Ügyeljen arra, hogy a hűtőközeget csak olyan palackba szivattyúzza át, amelyek az adott hűtőközeget tartalmazza. Legyen előkészítve elegendő mennyiségű (kapacitású) palack a hűtőközeg átszivattyúzásához. A palackokat a felhasználás szerint jelölje meg (pl. „Kiszivattyúzott hűtőközeg”). A palackok biztonsági és záró szelepe legyen működőképes és tömített. Az üres palackokat a használat előtt át kell öblíteni, illetve a töltés előtt le kell hűteni.

A szivattyúzó berendezést megfelelő állapotban kell tartani, a használati útmutatót a berendezés közelében kell tárolni, valamint mindig meg kell győződni arról, hogy az adott hűtőközeg szivattyúzható-e a berendezéssel. A berendezés közelében kalibrált palackmérleget kell elhelyezni. A csövek, tömlők és csatlakozások legyenek megfelelő állapotban. A berendezés használatba vétele előtt ellenőrizze le a berendezés állapotát, a fémes részek földelését (meg kell előzni a szikraképződést), a berendezésen végre kell hajtani a szükséges karbantartásokat. Bármilyen kérdésével forduljon a gyártó műszaki tanácsadó szolgálatához.

A kiszivattyúzott hűtőközeget ilyen gázok feldolgozásával foglalkozó cégnek kell átadni, a palackon fel kell a tartalom jellegét (pl. „Hulladék gáz”). A különböző típusú közegeket ne keverje össze a berendezésben és a palackokban sem.

Amennyiben a kompresszorból az olajat le kell engedni, vagy a kompresszort ki kell szerelni, akkor a hűtőközeget szivattyúzza ki. Meg kell akadályozni, hogy az olajban hűtőközeg legyen. A kompresszor leselejtezése előtt az olajat a kompresszorból ki kell eresztetni. A kompresszor házát fel lehet melegíteni, hogy az olaj gyorsabban kifolyjon. Ügyeljen az olaj kieresztésekor, hogy az olaj ne folyjon ki, és ne okozzon környezet-szennyezést.



A készülék részei

- 1 Levegő kimenet
- 2 Kondenzátum gyűjtő víztartály
- 3 Vízsint kijelző
- 4 Működtető panel
- 5 Fogantyú (a készülék mindkét oldalán)
- 6 Kerek
- 7 Védőrács mikro-szűrővel
- 8 Leeresztő nyílás
- 9 Hálózati vezeték tároló

Ábrázolás nélkül: leeresztő tömlő, szénzsűrő

Működtető panel

- 10 Időkapcsoló kijelző
- 11 Wi-Fi kijelző
- 12 Ventilátor fordulatszám kijelző
- 13 Szám kijelző
- 14 °C, Hr (időkapcsoló), páratartalom % kijelzők
- 15 +/- gomb
- 16 Üzem mód beállítás kijelző
- 17 Működésjelző lámpa
- 18 Teli tartály kijelző

Működtető gombok és üzemmód kijelzők



Be- és kikapcsoló gomb
Készülék be- és kikapcsolása.



MODE gomb
Üzem mód kiválasztó gomb



SPEED gomb
A ventilátor fordulatszám beállításához.



TIMER gomb
Időkapcsoló (automatikus kikapcsolás) funkció beállítása, hosszú megnyomással (5 másodperc) a Wi-Fi újraindítása.



Alvás üzemmód kijelző



Ventilátor alacsony fordulatszám kijelző



Ventilátor üzemmód kijelző



Ventilátor magas fordulatszám kijelző



Automatikus üzemmód kijelző



Időkapcsoló kijelző



Folyamatos páramentesítés üzemmód kijelző



Páratartalom százalék



Teli tartály kijelző



Hőmérséklet mértékegység kijelző



Wi-Fi kijelző



Időkapcsoló kijelző

MŰSZAKI PARAMÉTEREK

Névleges feszültség	220–240 V ~
Névleges frekvencia	50 Hz
Névleges teljesítményfelvétel	685 W
Névleges áramfelvétel	3,3 A
Maximális névleges teljesítményfelvétel	793 W
Maximális névleges áramfelvétel	3,8 A
Páramentesítő teljesítmény	30 l/nap (27 °C-on és 60 %-os páratartalom mellett) 50 l/nap (30 °C-on és 80 %-os páratartalom mellett)
Kondenzátum gyűjtő tartály	5,1 l
Hűtőközeg típusa és mennyisége	R290 / 125 g
Áramló levegő térfogat	280 m ³ /h (magas fordulatszám)
Zajszint	≤ 46 dB (A)
Megengedett maximális üzemi nyomás (alacsony / magas):	0,7 / 3,2 MPa
Méreték	368 × 256 × 620 mm
Tömeg	19 kg
Minimális helyiség méret	6 m ²

A készülék deklarált zajszintje 46 dB(A), ami „A” akusztikus teljesítménynek felel meg, 1 pW akusztikus teljesítményt figyelembe véve.

HASZNÁLAT

Az első használatba vétel előtt

Vegye ki a készüléket és tartozékait a dobozból. A csomagolóanyag megsemmisítése előtt ellenőrizze le, hogy abból kivett-e minden tartozékot. Ellenőrizze le a terméket és tartozékait, illetve azok sérülésmentességét.

A készülék házát meleg vízbe mártott és jól kicsavart puha ruhával törölje meg.

Ha a készüléket 45°-nál nagyobb szögben megdöntötte, akkor javasoljuk, hogy a készüléket az újbóli bekapcsolás előtt hagyja 24 óráig nyugalmi és függőleges helyzetben. Ezen idő alatt a hűtőközeg stabilizálódik a rendszerben.

Elhelyezés

A levegő szárító készüléket szilárd, stabil és vízszintes padlóra állítsa fel, legalább 20 cm-re a környező tárgytól és falaktól. A készülék 5 és 38 °C fok közötti hőmérsékleten működik hatékonyan.

Ügyeljen arra, hogy:

- a készülék közelében ne legyen működő hőforrás (radiátor, tűzhely, hőszugárzó stb.);
- a készülékre ne csepegjen vagy fröccsenjen víz vagy más folyadék;
- a készüléket ne érje közvetlen napsütés;
- a készülék ne legyen kitéve rezgéseknek és ütéseknek;
- a készülék üzemeltetési helyének a levegője ne legyen túl poros;
- a készülék körül legyen elegendő szabad hely a levegő áramlásához, a készüléket ne használja zárt helyen pl. szekrényben.

A készüléket csak 6 m²-nél nagyobb alapterületű helyiségben szabad használni és tárolni.

A hálózati aljzat és vezeték legyen könnyen elérhető, hogy veszély esetén a csatlakozódugót azonnal ki tudja húzni.



Figyelmeztetés!

A készüléket nem lehet használni és tárolni olyan helyiségben, ahol vegyi és illó, vagy robbanékony anyagok találhatók.

Összeállítás

A készülék használatba vétele előtt a szénzsűrőt (amelyet védőfóliába csomagolva mellékelünk), a készülékbe kell szerelni. A készüléket ne használja szénzsűrő és védőrácsok nélkül. A készülék meghibásodhat.

1. A készülék legyen lekapcsolva és a hálózati vezeték sem lehet az aljzathoz csatlakoztatva.
2. A védőrácsot óvatosan húzza le a készülékről.
3. A mellékelt szénzsűrőről távolítsa el a csomagolást, majd a zsűrőt tegye a készülékbe.
4. A védőrácsot szerelje vissza, ügyeljen a szabályszerű beszerelésre.

Be- és kikapcsolás

A hálózati vezeték csatlakoztassa egy szabályszerűen leföldelt fali aljzathoz.

A készülék készenléti üzemmódba kapcsol be.

A készülék bekapcsolásához nyomja meg röviden a **POWER** gombot. A tápfeszültség kijelző bekapcsol, a készülék a automatikus alapértelmezett üzemmóddal kapcsol be. Az automatikus üzemmód  kijelző világít.

A készülék lekapcsolásához röviden nyomja meg a **POWER** gombot, a kijelzők lekapcsolnak, a kompresszor leáll, de a ventilátor még kb. 30 másodpercig tovább működik. A készülék átkapcsol készenléti üzemmódba.

A következő bekapcsoláskor a készülék a legutóbbi beállításokkal kapcsol be.

A teljes lekapcsoláshoz a hálózati csatlakozódugót is ki kell húzni az elektromos aljzathoz.







Megjegyzés:

a készüléket a lekapcsolás után azonnal nem szabad bekapcsolni. Az újabb bekapcsolás előtt várjon legalább három percet. Ha a lekapcsolás után a készüléket ismételen bekapcsolja, akkor a kompresszor csak három perc múlva indul el.

Üzem mód megváltoztatása után a kompresszor kb. három percre leáll, és csak ezt követően indul el újra.

Ez normális jelenség. Biztonsági okokból a kompresszor működését védelmi funkció vezérli, amely megelőzi a kompresszor meghibásodását.

Az üzemmódok kiválasztása

A **MODE** gomb nyomogatásával válasszon üzemmódot: automatikus  – folyamatos páramentesítés  – alvás üzemmód  – csak ventilátor .

Automatikus üzemmód

Automatikus üzemmódban a készülék a beállított cél páratartalom és a ventilátor fordulatszám alapján vezérli a levegő szárítását. Az automatikus üzemmód  kijelző világít.

A +/- gombbal állítsa be a kívánt páratartalmat, a **SPEED** gombbal a kívánt ventilátor fordulatszámot.

A cél páratartalom beállítása után a kijelzőn a helyiség relatív páratartalmának az értéke jelenik meg.

Amikor a levegő páratartalma 3 %-kal meghaladja a beállított páratartalmat, akkor a ventilátor és a kompresszor azonnal bekapcsol.

Amikor a levegő páratartalma 3 %-kal kisebb, mint a beállított páratartalom, akkor a kompresszor azonnal, a ventilátor pedig 30 másodperc múlva lekapcsol.

Folyamatos páramentesítés üzemmód

Ebben az üzemmódban a készülék folyamatosan szárítja a levegőt.

A  kijelző világít. A ventilátor fordulatszámát be lehet állítani, a cél páratartalom értékét azonban nem.



Megjegyzés:

a víztartályt rendszeresen ürítse ki, vagy a vizet tömlővel vezesse el lefolyóba, lásd a Kondenzátum elvezetése fejezetben.

Alvás üzemmód

A funkció biztosítja az alvási komfortot: a készülék csendesebben üzemel, és a kijelző fényei is halványabban világítanak. Állítsa be a kívánt páratartalom értékét és a ventilátor fordulatszámát.



A  kijelző világít.

Az alvás üzemmód beállítása után 10 másodperc múlva, a kijelzők világításai fokozatosan kikapcsolnak (az alvás üzemmód és a tápfeszültség kijelző kivételével, amelyek csak halványabban lesznek). Bármelyik gomb megnyomásával helyreáll a háttérvilágítások eredeti fényereje.

Ventilátor üzemmód

Ebben az üzemmódban csak a ventilátor működik, a kompresszor nem. A  kijelző világít. Állítsa be a kívánt ventilátor fordulatszámot.

Ventilátor fordulatszám beállítása

A **SPEED** gomb nyomogatásával választhat a ventilátor magas  vagy alacsony  fordulatszám fokozata közül. A kiválasztott fordulatszám kijelzője világít.

A kívánt páratartalom beállítása

A cél páratartalom beállításához a +/- gombokat használja. A gombok nyomogatásával állítsa be a kívánt páratartalmat. A cél páratartalmat 30 és 80 % között lehet beállítani, 5 %-os lépésekkel.

Várjon körülbelül 3 másodpercet, amíg a beállítás elmentődik a memóriába. A kijelzőn az aktuális páratartalom jelenik meg.

Időkapcsoló

A készüléken kétféle időkapcsolás állítható be: a készülék automatikus lekapcsolása vagy a készülék automatikus bekapcsolása.

Automatikus lekapcsolás

1. Amikor a készülék működik, nyomja meg a **TIMER** gombot. Az időkapcsoló kijelzője villogni kezd, a szám kijelzőn a „00” jelenik meg.
2. A +/- gombok nyomogatásával állítsa be a kívánt kikapcsolási időt (aminek az eltelte után a készülék automatikusan lekapcsol és átkapcsol készenléti üzemmódba). A lekapcsolási időt 1 óra és 24 óra között lehet beállítani. A kijelzőn a beállított érték lesz látható.
3. Várjon egy kicsit, hogy a beállított időt a készülék elmentse a memóriába. A készülék megkezdí a beállított idő visszaszámítását.
4. A beállított idő eltelte után a készülék automatikusan lekapcsol és készenléti üzemmódba kapcsol át.

Automatikus bekapcsolás

1. Amikor a készülék készenléti üzemmódban van, nyomja meg a **TIMER** gombot. Az időkapcsoló kijelzője villogni kezd, a szám kijelzőn a „00” jelenik meg.
2. A +/- gombokkal állítsa be azt az időtartamot, amely után a készülék automatikusan bekapcsol. A bekapcsolási időt 1 óra és 24 óra között lehet beállítani. A kijelzőn a beállított érték lesz látható.
3. Várjon egy kicsit, hogy a beállított időt a készülék elmentse a memóriába. A készülék megkezdí a beállított idő visszaszámítását.
4. A beállított idő eltelte után a készülék automatikusan bekapcsol.

Ha törölni szeretné a be- vagy kikapcsolási beállítást, akkor a **TIMER** gomb megnyomása után a +/- gombokkal állítson be „00” értéket. Az időkapcsoló kijelzője elalszik, a funkció kikapcsol.

Működtetés mobil alkalmazásból

A készüléket a mobiltelefonra vagy táblagépre telepített alkalmazás segítségével is lehet működtetni.

Az alkalmazás letöltése

1. Töltse le és telepítse a **Tuya Smart** alkalmazást az okostelefonjára. Az alkalmazást az útmutató elején található QR kód segítségével töltsse le.
2. Hozzon létre fiókot és jelentkezzen be az alkalmazásba.
3. Az alkalmazásban kövesse a telepítési, regisztrálási és bejelentkezési utasításokat.

Készülék felvétele

1. Kapcsolja be az okostelefonja beállításaiiban a Wi-Fi funkciót.
2. A készüléket tegye körülbelül 5 méter távolságra a routertől.
3. Bekapcsolt készüléken a Wi-Fi kijelző lassan villog.



Megjegyzés:

ha 3 percen belül nem történik meg a mobil klímaberendezés és az alkalmazás kölcsönös csatlakozása, akkor a Wi-Fi dióda elalszik. A párosítás ismételt megpróbálásához, a készüléken nyomja meg és 5 másodpercig tartsa benyomva a TIMER gombot. A Wi-Fi dióda lassan villogni kezd.

Készülék felvétele Bluetooth segítségével

1. Kapcsolja be az okostelefonja beállításában a Bluetooth adatátvitelt.
2. Amikor a Wi-Fi kijelző villog, nyissa meg az alkalmazást, és a készülék automatikusan megjelenik a működtethető készülékek listájában.

Készülék felvétele Wi-Fi segítségével

1. Amikor a Wi-Fi kijelző villog, akkor az alkalmazásban érintse meg az „**Eszköz hozzáadása**” – „**Kis háztartási készülékek**” – „**Páramentesítő**” elemeket, és hajtja végre a képernyőn megjelenő utasításokat.
2. Ellenőrizze le a Wi-Fi kijelző állapotát és válassza ki a tényleges állapotot.
3. Ha a Wi-Fi kijelző gyorsan villog, akkor a páramentesítőt közvetlenül csatlakoztatni lehet.
4. Ha a Wi-Fi kijelző lassan villog, akkor érintse meg a „**Tovább a csatlakoztatásra**” elemet, hogy csatlakozzon a „**SmartLife-XXXX**” hálózathoz.
5. Sikeres csatlakoztatás után a Wi-Fi kijelző folyamatosan világít. Ettől kezdve a páramentesítőt az alkalmazáson keresztül is működtetheti.

Nyomja meg és tartsa 5 másodpercig megnyomva a **TIMER** gombot, a páramentesítő bontja a csatlakozást és a Wi-Fi kijelző elalszik.

Kondenzvíz leeresztése

A készülék által a levegőből kiválasztott vizet kétféle módon lehet üríteni a készülékből: manuálisan (a víztartály tartalmának a rendszeres kiöntésével); a kondenzvíz folyamatos elvezetésével (a leeresztő nyíláshoz csatlakoztatott tömlő segítségével).

Manuális vízürítés

A készülék a levegőből kiválasztott vizet víztartályban gyűjti össze. A víztartályba úszó is be van építve. Amikor a víztartályban a víz szintje elér egy meghatározott szintet, akkor a működtető panelen bekapcsol a teli víztartály kijelző. A készülék lekapcsol és sípszó hallatszik. Ilyen esetben a következőket tegye.

1. A készüléket kapcsolja le a **POWER** gomb megnyomásával, és a hálózati csatlakozódugót is húzza ki a fali aljzatból.
2. Szükség esetén a készüléket vigye olyan helyre, ahol a vizet ki kívánja önteni (pl. mosdó vagy kád közelébe).
3. A készülék hátulján óvatosan húzza ki a víztartályt (lásd az **A1.** ábrát).
4. A víztartály tartalmát öntse ki (lásd az **A2.** ábrát). A belső részt száraz ruhával törölje ki, a készülék külső részét száraz ruhával törölje meg.
5. A víztartályt tegye vissza a készülékbe (**A3.** ábra), a készüléket vigye a használat helyére, a hálózati vezetékét csatlakoztassa az elektromos fali aljzathoz, majd a készüléket kapcsolja be. A teli tartály kijelző elalszik.
6. Ha a teli tartály kijelző folyamatosan világít, akkor ellenőrizze le, hogy a tartályban az úszó nem akadt-e fent.



Figyelmeztetés!

Amikor a teli tartály kijelző világít, ne próbálja meg bekapcsolni a készüléket. A készülék meghibásodhat, vagy személyi sérülést okozó veszélyes helyzetet teremthet.



Figyelmeztetés!

A víztartályból ne távolítsa el a műanyag vagy fém szegecseket. Ellenkező esetben előfordulhat, hogy a készülék nem kapcsol be, vagy nem figyelmeztet a tartály megteltére és a víz kifolyik a készülék belsejébe.

A víz folyamatos leeresztése

A folyamatos vízleeresztéshez egy tömlőt kell csatlakoztatni a leeresztő nyíláshoz. Amennyiben a készüléket folyamatos páramentesítés üzemmódban üzemelteti, akkor javasoljuk ezt a vízürítési módszert.

1. A készülék legyen lekapcsolva és a hálózati vezeték sem lehet az aljzathoz csatlakoztatva.
2. A készüléket vigye olyan helyre, ahol a készülékből kifolyó vizet folyamatosan el lehet vezetni.
3. A leeresztő nyílásból a dugót húzza ki, és csatlakoztassa a tömlőt (lásd a **B1.** és a **B2.** ábrát). A tömlőt igazítsa el. A tömlő nem lehet megtörve, nem érhet hozzá éles sarkokhoz és forró tárgyakhoz. A tömlőt úgy vezesse el, hogy abban senki se akadjon el.
4. A tömlő másik végét dugja a lefolyóba vagy egy nagyobb vödörbe. Fontos, hogy a tömlőn keresztül a víz folyamatosan ki tudjon folyni. A leeresztő cső szabad vége nem lehet magasabban, mint a készülék leeresztő nyílása. Ellenkező esetben a kondenzátumot a tömlő nem tudja elvezetni, a kondenzátum a beépített tartályban gyűlik össze.



Figyelmeztetés!

A tömlő szabad végét ne dugja vízbe. A tömlőt ne hosszabbítsa meg. Amennyiben a mellékelt tömlő rövid, akkor vásároljon azonos belső átmérőjű és hasonló tulajdonságokkal rendelkező hosszabb tömlőt.

Automatikus leolvasztás

Ha a készülékbe épített hőmérő alacsony hőmérsékletet érzékel, akkor automatikusan bekapcsolja a leolvasztást (meghatározott ideig), hogy a hűtő rendszerben ne keletkezzen zúzmara. A leolvasztás alatt a kompresszor nem működik, a ventilátor azonban tovább üzemel.

A leolvasztási folyamat befejezése után a készülék ismét szárítja a levegőt. Ez normális jelenség.



Megjegyzés:

Ha a környezeti hőmérséklet 5 °C alá süllyed vagy 35 °C fölé emelkedik, akkor a készülék automatikusan lekapcsol.

Tipppek a páramentesítő hatékony használatához

- A készüléket 5 és 35 °C közötti hőmérsékleten használja.
- A készüléket csak zárt helyiségben üzemeltesse. A készüléket ne használja kültéren.
- A készüléket állítsa távol faltól, függönytől, bútortól stb., amelyek negatívan befolyásolhatnák a készülékbe áramló, vagy a készülékből kiáramló levegő szabad mozgását.
- A bemeneti és kimeneti nyílásokat (rácsokat) ne takarja el.
- Rendszeresen ellenőrizze le a készülék megfelelő állapotát és sérülésmentességét.
- Zárja be a helyiség ablakait és ajtajait (ahol a készüléket üzemelteti).
- A készüléket ne tegye ki hőforrások (hősugárzó, kályha stb.), közvetlen napsütés,

fröccsenő vagy folyó víz hatásának.

- A víztartályt rendszeresen ürítse ki.
- Az újbóli indítás előtt győződjön meg a víztartály helyes beszereléséről.
- A készüléket tartsa rendben és tisztán. Rendszeresen tisztítsa meg a rácsokat és a szénszűrőt.
- Meleg helyiségben a készülékből kilépő levegő hőmérséklete melegebbnek tűnik, mint hidegebb helyiségekben (különösen akkor, ha a készüléket folyamatosan üzemelteti).

TISZTÍTÁS ÉS KARBANTARTÁS

Bármilyen karbantartási vagy tisztítási munka megkezdése előtt a készüléket kapcsolja le, és a hálózati csatlakozódugót is húzza ki a fali aljzatból.



Figyelmeztetés!

A készüléket és a hálózati vezetéket vízbe vagy más folyadékba mártani, vagy folyóvíz alatt elmosni tilos.

A tisztításhoz ne használjon karcoló szemcséket tartalmazó tisztítószerket, drótszivacsot vagy fém eszközöket, illetve agresszív anyagokat (pl. benzint) tartalmazó készítményeket. Ezek a készülék és tartozékai felületén maradandó sérüléseket okozhatnak.

A külső felület megtisztítása

A készülék házát puha és kissé benedvesített ruhával törölje meg. Majd törölje szárazra.

A rácsok és a szénszűrő tisztítása

A használat közben a rácsokra és a szűrőre szennyeződés és por rakódik le, amely csökkenti a levegő áramlását. Ez csökkenti a páramentesítés hatékonyságát. A levegő bemenet eldugulása a készülék meghibásodását okozhatja, ezért fontos, hogy a rácsot és a szűrőt rendszeresen tisztítsa.

1. A védőrácsot óvatosan vegye le a készülékről (lásd a **C1.** ábrát).
2. A rácsról és a szűrőről a port és szennyeződéseket porszívóval távolítsa el. Használjon kefésszívófejet és a szívási teljesítményt alacsony fokozatra állítsa be.
3. Ha a szűrő erősen szennyezett, akkor azt mosogatószeres vízben is ki lehet mosni. Ezt követően a szűrőt tökéletesen meg kell szárítani. Hagyja szobahőmérsékleten megszáradni. A szűrőt ne szárítsa hajszárítóval, sütőben vagy szárítógépben stb. A szűrőt ne szárítsa közvetlen napsütötte helyen sem.
4. A rácsot puha, enyhén benedvesített puha ruhával vagy szivaccsal törölje meg, majd száraz ruhával törölje szárazra.
5. A készülékbe csak száraz szűrőt szabad visszaszerelni.
6. A védőrácsot szerelje vissza (**C2. ábra**), ügyeljen a szabályszerű beszerelésre.



Figyelmeztetés!

A készüléket ne használja szénszűrő és védőrácsok nélkül. A készülék meghibásodhat.

A szénzsűrő cseréje

Ha a szénzsűrő már elhasználódott vagy megsérült, akkor azt cserélje ki. Új szénzsűrőt a készülék vásárlásának a helyén vagy márkaszervizben vásárolhat. A cserét a készülék összeállításánál leírt módon hajtsa végre, azzal a kivétellel, hogy előbb a régi zsűrőt vegye ki a készülékből.

Tárolás

Ha a készüléket hosszabb (néhány hétnél több) ideig nem kívánja használni, akkor azt a fentiek szerint tisztítsa meg és tökéletesen szárítsa meg.

1. A készüléket kapcsolja le a **POWER** gomb megnyomásával, és a hálózati csatlakozódugót is húzza ki a fali aljzatból.
2. Öntse ki a víztartály tartalmát. A tartályt törölje ki ruhával és szárítsa meg.
3. Tisztítsa meg a rácsokat és a zsűrőt is. Hagyja tökéletesen megszáradni. Szerelje vissza a készülékbe.
4. A párologtatót tökéletesen meg kell szárítani. A készüléket száraz és jól szellőztetett helyen tárolja néhány napig. Állítson be a környezeti páratartalomnál 5%-kal magasabb páratartalmat, így a készülék ventilátora megszáritja a párologtatót.
5. A hálózati vezetékét a víztartályban lehet tárolni.
6. A teljesen megszáritott készüléket száraz és jól szellőző helyen tárolja. A készüléket függőleges helyzetben kell tárolni.
7. A készüléket nem lehet tárolni olyan helyiségben, ahol vegyi és illó, vagy robbanékony anyagok találhatóak, ahol nyílt lángot használnak, vagy ahol hőszugárzó készülékek vannak bekapcsolva. A készüléket ne tegye közvetlen napsütötte helyre.
8. A készülékre ne helyezzen rá tárgyakat.



Figyelmeztetés!

A párologtatót tökéletesen meg kell szárítani, mielőtt a készüléket becsomagolná a tároláshoz (pl. az eredeti dobozába). Ellenkező esetben a párologtatón maradt nedvesség az alkatrészek korrodálódását okozhatja, illetve a készülékben elszaporodhatnak a penészgombák.

PROBLÉMAMEGOLDÁS

Probléma	Ok	Megoldás
A készülék nem működik.	A hálózati csatlakozódugó nincs a fali aljzatba dugva.	Dugja a csatlakozódugót a fali aljzatba.
	A teli tartály kijelző világít.	A víztartály tartalmát öntse ki, a készüléket kapcsolja be. Ellenőrizze le, hogy a tartályban az úszó nem akadt-e fent.
	A helyiségben a hőmérséklet 5°C alatt vagy 35°C fölött van.	A hővédelem bekapcsolt. A készülék olyan helyiségben használható, ahol a hőmérséklet 5 és 35 °C között van.

Probléma	Ok	Megoldás
A szárítás hatékonysága alacsony.	A rács és a szűrő eltömődött.	Tisztítsa meg a rácsokat és a szűrőt is.
	A levegő beszívó vagy kifúvó nyílások le vannak takarva.	Szüntesse meg a blokkolást.
	A helyiség hőmérséklete túl alacsony (20 °C-nál alacsonyabb).	Ez normális jelenség. Amikor a helyiség hőmérséklete 18°C alá süllyed, akkor bekapcsol az automatikus kiolvasztás funkció. Várja meg a funkció befejezését, vagy növelje a helyiség hőmérsékletét.
	A beállított páratartalom magasabb, mint a helyiség levegőjének a páratartalma.	Állítson be alacsonyabb páratartalmat.
A készülékből víz szivárog ki.	A víztartály megtelt vízzel, és a készülék megmozdítása után a víz kifolyt a víztartályból.	A készülék mozgatása előtt a víztartályt ürítse ki.
	A leeresztő tömlő meg van törve vagy el van tömődve.	A tömlőt ellenőrizze le és egyenesítse ki.
A készülék túl hangosan működik.	A készülék nem áll stabilan.	A készüléket sima, vízszintes és szilárd felületre állítsa fel.
	A készülék nincs helyesen összeszerelve.	Ellenőrizze le a készülék összeszerelését, elsősorban a víztartály megfelelő behelyezését.
	A készülékből csobogó hang hallatszik.	A rendszerben a hűtőközeg folyik. Ez normális jelenség.
A készülék nem szív be levegőt.	A rács és a szűrő eltömődött.	Tisztítsa meg a rácsokat és a szűrőt is.
A kijelzőn „E1” hibaüzenet jelent meg.	Hiba a páratartalom mérő szenzor áramkörében.	Forduljon a márkaszervizhez, cseréltesse ki a páratartalom mérőt.
A kijelzőn „CL” felirat jelent meg.	A környezeti hőmérséklet 5°C alá süllyedt.	A hővédelem bekapcsol. A készülék olyan helyiségben használható, ahol a hőmérséklet 5 és 35 °C között van.
A kijelzőn „CH” felirat jelent meg.	A környezeti hőmérséklet 35°C fölé emelkedett.	
A kijelzőn „LO” felirat jelent meg.	A környezeti levegő páratartalma 20% alá csökkent.	Bekapcsol a beépített védelem.

Ha a problémát a táblázatban leírtak szerint nem tudta megszüntetni, akkor a készüléket kapcsolja le és húzza ki a hálózati vezetékét a fali aljzatból, majd forduljon a vevőszolgálatunkhoz vagy a márkaszervizhez.

Wi-Fi problémák megoldása

Probléma	Megoldás
A csatlakozási idő letelt, a készülék nem csatlakozott.	Ellenőrizze le, hogy a „SmartLife-XXXX” hálózatot jelölte-e meg. Kapcsolja le a készüléket, húzza ki a hálózati vezetékét, és várjon 10 másodpercet az ismételt csatlakoztatás előtt. Próbálja meg ismét a készülék felvételét az alkalmazásba.
A Wi-Fi kijelző nem világít.	Nyomja meg hosszan a TIMER gombot. Kapcsolja le a készüléket, húzza ki a hálózati vezetékét, és várjon 10 másodpercet az ismételt csatlakoztatás előtt.
A Wi-Fi hotspot „eltűnt” a Wi-Fi dióda villog.	Kapcsolja le a készüléket, húzza ki a hálózati vezetékét, és várjon 10 másodpercet az ismételt csatlakoztatás előtt. Próbálja meg ismét a készülék felvételét az alkalmazásba.

RELATED PRODUCTS
ZUSAMMENHÄNGENDE PRODUKTE
SOUVISEJÍCÍ PRODUKTY
SÚVISIACE PRODUKTY
KAPCSOLÓDÓ TERMÉKEK

SGR-DH-X001

Carbon filter
Aktivkohlefilter
Uhlíkový filtr
Uhlíkový filter
Szénszűrő

ENGLISH

The use of the WEEE Symbol indicates that this product should not be treated as household waste. By ensuring this product is disposed of correctly, you will help protect the environment. For more detailed information about the recycling of this product, please contact your local authority, your household waste disposal service provider, or the shop where you purchased the item.

This product meets all of the related basic EU regulation requirements. The EU declaration of conformity is available on www.alzashop.com/doc.

This product sold in the European Union meet the requirements of Directive 2011/65/EU on the restriction of the use of certain hazardous substances in electrical and electronic equipment (RoHS).

DEUTSCH

Das WEEE-Symbol weist darauf hin, dass dieses Produkt nicht als normaler Haushaltsabfall behandelt werden darf. Indem Sie sicherstellen, dass dieses Produkt ordnungsgemäß entsorgt wird, tragen Sie zum Schutz der Umwelt bei. Für detailliertere Informationen zum Recycling dieses Produkts wenden Sie sich bitte an Ihre lokale Behörde, Ihren Hausmüllentsorgungsdienstleister oder das Geschäft, in dem Sie das Produkt erworben haben. Dieses Produkt erfüllt alle relevanten EU-Vorschriften. Die EU-Konformitätserklärung ist unter www.alzashop.com/DoC einsehbar.

Dieses in der Europäischen Union verkaufte Produkt erfüllt die Anforderungen der EU Richtlinie 2011/65/EU zur Beschränkung der Verwendung bestimmter gefährlicher Stoffe in Elektronikgeräten (RoHS)

ČESKY

Použití symbolu WEEE označuje, že tento výrobek nesmí být považován za domovní odpad. Zajištěním správné likvidace tohoto výrobku pomůžete chránit životní prostředí. Pro podrobnější informace o recyklaci tohoto výrobku se prosím obraťte na místní úřad zabývající se likvidací domovního odpadu, poskytovatele služby zabývající se likvidací domovního odpadu

nebo obchod, kde jste produkt zakoupili. Tento výrobek splňuje veškeré základní požadavky směrnic EU. EU prohlášení o shodě je k dispozici na www.alzashop.com/doc.

Tento výrobek prodávaný v Evropské unii splňuje požadavky směrnice 2011/65/EU omezující používání některých nebezpečných látek v elektrických a elektronických zařízeních (RoHS).

SLOVENSKY

Použitie symbolu WEEE označuje, že tento výrobok sa nesmie likvidovať s komunálnym odpadom. Ak výrobok správne zlikvidujete, prispějete k ochrane životného prostredia. Podrobnejšie informácie o recyklácii výrobku získate na miestnom zastupiteľstve, u poskytovateľov služieb likvidácie domového odpadu alebo v predajni, v ktorej ste výrobok zakúpili.

Tento výrobok spĺňa všetky základné požiadavky smerníc EÚ. EÚ Vyhlásenie o zhode je k dispozícii na www.alzashop.com/doc.

Tento výrobok, predávaný v Európskej únii, spĺňa požiadavky smernice 2011/65/EU obmedzujúce používanie niektorých nebezpečných látok v elektrických a elektronických zariadeniach (RoHS).

MAGYAR

A WEEE szimbólum azt jelzi, hogy ez a termék nem kezelhető háztartási hulladékként. A termék helyes megsemmisítésének biztonságával segít védeni a környezetet. A termék újrahasznosításával kapcsolatos részletesebb információkért, kérjük, forduljon a helyi hatóságokhoz, a háztartási hulladékkezelő szolgáltatóhoz vagy a bolthoz, ahol a terméket megvásárolta. Ez a termék megfelel az összes rá vonatkozó EU-s szabályozási követelménynek. Az EU megfeleléségi nyilatkozata a www.alzashop.com/DoC címen érhető el. Az Európai Unióban értékesített termékek megfelelnek az elektromos és elektronikai berendezésekben való egyes veszélyes anyagok használatának korlátozására vonatkozó 2011/65/EU (RoHS) irányelvnek.

CE



R20250305

SIGURO

Alza.cz a.s., Jankovcova 1522/53, 170 00 Prague 7, Czech Republic
© 2025 Alza.cz a.s. All Rights Reserved.

www.siguro.net
www.alza.cz/contact