

# SIGURO

## Pultový mrazák

Pultový mrazák  
Truhlicová mraznička  
Fagyasztóláda



### **CZ**    **Návod k použití v originálním jazyce.**

SK    Preklad návodu na použitie z originálneho jazyka.

HU    A használati utasítás fordítása eredeti nyelvről.

SGR-CF-D160W

SGR-CF-F160W

SGR-CF-I150W

SGR-CF-K150W

SGR-CF-O150W

SGR-CF-P150W

SGR-CF-E150W

# SIGURO

## **ČESKY**

Bezpečnostní informace	4
Přehled	7
Přeprava	7
Příprava před použitím	8
Použití	9
Čištění a údržba	12

**4**

## **SLOVENSKY**

Bezpečnostné informácie	14
Prehľad	17
Preprava	17
Příprava pred použitím	18
Použitie	19
Čistenie a údržba	22

**14**

## **MAGYAR**

Biztonsági információk	24
A készülék részei	27
Szállítás	27
Előkészület a használatához	28
Használat	29
Tisztítás és karbantartás	32

**24**

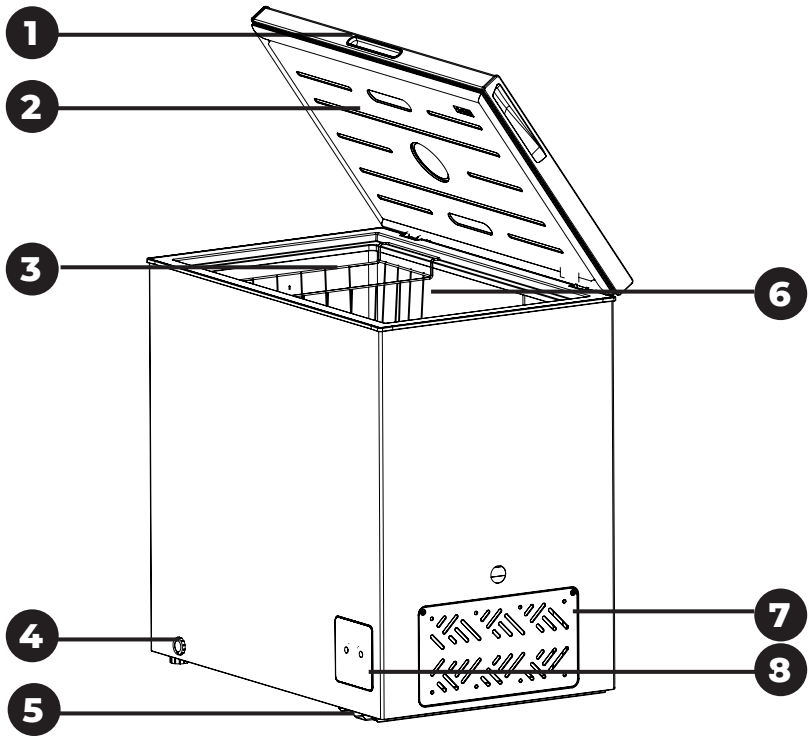

**Děkujeme za koupi spotřebiče značky SIGURO. Jsme vděční za vaši důvěru a je nám radostí vám přístroj na dalších stránkách představit a seznámit vás se všemi jeho funkcemi a způsoby použití.**

Věříme ve spravedlivou a odpovědnou společnost, a proto spolupracujeme pouze s dodavateli, kteří splňují naše přísná kritéria ochrany zájmu zaměstnanců, prevence jejich zneužívání a férové pracovní podmínky.

Pokud potřebujete pomoci s rozsáhlou údržbou nebo opravou výrobku, která vyžaduje zásah do jeho vnitřních částí, je vám k dispozici náš autorizovaný servis na emailové adrese siguro@alza.cz nebo operátoři na infolince prodejce. Pro vaše pohodlí při řešení jakýchkoliv problémů s výrobkem, jsme tato kontaktní místa sjednotili a výše uvedené kontakty lze využít i případě veškerých reklamací nebo pozáručního servisu.

## BEZPEČNOSTNÍ INFORMACE



**Před použitím si prosím pozorně přečtete tento manuál a uschovejte ho pro budoucí použití.**

1. Tento spotřebič mohou používat děti ve věku 8 let a starší a osoby se sníženými fyzickými, smyslovými nebo mentálními schopnostmi nebo nedostatkem zkušeností a znalostí, pokud jsou pod dozorem nebo byly poučeny o používání spotřebiče bezpečným způsobem a rozumí případným nebezpečím.
2. Děti si se spotřebičem nesmějí hrát.
3. Čištění a údržbu prováděnou uživatelem nesmějí provádět děti bez dozoru.
4. Jestliže je napájecí přívod poškozen, musí být nahrazen výrobcem, jeho servisním technikem nebo podobně kvalifikovanou osobou, aby se zabránilo vzniku nebezpečné situace.



### UPOZORNĚNÍ: NEBEZPEČÍ OHNĚ!

5. Děti ve věku 3 až 8 let mohou vkládat a vyjímat potraviny ze spotřebiče.
6. **VÝSTRAHA:** Větrací otvory v krytu spotřebiče nebo v jeho konstrukci je nutné udržovat volné.
7. **VÝSTRAHA:** K urychlení odmrazovacího procesu nepoužívejte žádná mechanická zařízení nebo jiné prostředky než ty, které výrobce doporučuje.
8. **VÝSTRAHA:** Nepoškozujte chladicí obvod.
9. **VÝSTRAHA:** Nepoužívejte elektrické spotřebiče v prostoru pro uchování potravin, pokud se nejedná o typy doporučené výrobcem.
10. V tomto spotřebiči neukládejte výbušné látky, jako jsou spreje s hořlavým

hnacím plynem.

11. Tento spotřebič je určen pro použití v domácnosti a podobných prostorech, jako jsou:
  - kuchyňské kouty v obchodech, kancelářích a ostatních pracovištích;
  - spotřebiče používané hosty v hotelech, motelech a jiných obytných prostředích;
  - spotřebiče používané v podnicích zajišťujících nocleh se snídaní;
  - spotřebiče používané ve stravovacích a podobných neprodejných prostředích.
12. Tento spotřebič je určen jako volně stojící. Není určen jako zabudovaný ani připevněný.
13. Používejte tento spotřebič pouze podle pokynů uvedených v tomto návodu. Tím zajistíte bezpečné uchování potravin.
14. Aby se zabránilo kontaminaci potravin, dodržujte následující doporučení:
  - Otevření dvířek na dlouhou dobu může způsobit výrazné zvýšení teploty v prostorách spotřebiče.
  - Pravidelně čistěte povrchy, které mohou přijít do styku s potravinami, a přístupné drenážní systémy.
  - Vyčistěte vodní nádoby, pokud nebyly používány po dobu 48 hodin. Propláchněte vodní systém připojený k přívodu vody, pokud voda neprotékala po dobu 5 dnů.
  - Syrové maso a ryby ukládejte do spotřebiče ve vhodných obalech, tak aby nebyly v kontaktu s jinými potravinami nebo na ně nekapaly.
  - Dvouhvězdičkové mrazicí prostory jsou vhodné pro ukládání předem zmrazených potravin, uložení nebo k výrobě zmrzliny a výrobě kostek ledu.
  - Jedno, dvou a tříhvězdičkové prostory nejsou vhodné pro mrazení čerstvých potravin.
  - Pokud necháváte chladicí spotřebič prázdný po dlouhou dobu, vypněte jej, odmrazte, vyčistěte, vysušte a nechte dvířka otevřená, aby se zabránilo tvorbě plísní uvnitř spotřebiče.
15. **VÝSTRAHA:** Při umístování spotřebiče se musí zajistit, aby napájecí přívod nebyl zachycen nebo poškozen.
16. **VÝSTRAHA:** Neumísťujte vícenásobné přenosné zásuvky nebo přenosné prodlužovací přívody na zadní stranu spotřebiče.
17. **VAROVÁNÍ:** Je nebezpečné pro kohokoli jiného, než je kvalifikovaný servisní technik, provádět servis nebo opravy, které zahrnují odstranění krytu. Abyste zabránili riziku úrazu elektrickým proudem, neopravujte spotřebič sami.
18. Nádoby s hořlavými plyny nebo tekutinami mohou při nízkých teplotách unikat.
19. Do prostoru mrazáku nikdy nevkládejte sycené ani perlivé nápoje, lahve ani plechovky.
20. Nanuky i zmrzlina mohou způsobit omrzliny, pokud je budete konzumovat ihned po vyjmutí z mrazáku. Před konzumací vždy vyčkejte alespoň 5 minut.
21. Nedotýkejte se potravin v mrazáku mokřýma nebo vlhkýma rukama. Mohlo by dojít ke zranění pokožky nebo vzniku omrzlin.

22. Zajistěte, aby děti nemanipulovaly s ovládacími prvky.
23. Spotřebič je těžký. Budte zvláště opatrní při manipulaci se spotřebičem. Doporučujeme, aby manipulaci prováděly dvě osoby.
24. Je nebezpečné jakýmkoli způsobem provádět úpravy nebo modifikace spotřebiče.
25. LED zářivku, která osvětluje vnitřní prostor spotřebiče, smí vyměnit pouze technik autorizovaného servisu. Nikdy nevyměňujte zářivku sami.
26. VÝSTRAHA: Chladicí spotřebiče – zejména chladnička s mrazničkou typu I – nemusí fungovat správně (může hrozit rozmrazení obsahu nebo příliš vysoké teploty v oddílu pro mražené potraviny), pokud jsou umístěny po delší dobu pod spodní hranici teplotního rozsahu, pro který je chladicí spotřebič určen.
27. VÝSTRAHA: Dvířka a víka, která jsou vybavena zámkem – je důležité, aby byly klíče od zámku uchovávány mimo dosah dětí v dostatečné vzdálenosti od spotřebiče, aby se děti nemohly ve spotřebiči zamknout.
28. VÝSTRAHA: Chladivo ve spotřebiči a izolační materiál vyžaduje zvláštní zacházení při likvidaci spotřebiče.

## Elektrické zapojení

29. Tento spotřebič musí být zapojen do řádně uzemněné zásuvky o napětí 220–240 V ~ 50 Hz. Před zapojením spotřebiče do síťové zásuvky se ujistěte, že napětí v zásuvce odpovídá napětí na typovém štítku.
30. Spotřebič je určen pro použití s měničem napětí.
31. Napájecí přívod musí být veden za spotřebičem. Neměl by být odkrytý ani viset, aby se zabránilo náhodnému zranění.
32. Nikdy neodpojujte spotřebič od síťové zásuvky tahem za napájecí přívod. Vždy jej odpojujte tahem za vidlici.
33. Nepoužívejte prodlužovací kabel, mohlo by to negativně ovlivnit výkon spotřebiče. Pokud je napájecí přívod krátký, obraťte se na kvalifikovaného elektrikáře nebo servisního technika, aby instaloval síťovou zásuvku do blízkosti spotřebiče.

## Klimatická třída

Informace o klimatické třídě je uvedena na typovém štítku spotřebiče. Udává informace o teplotách (teploty místnosti, ve které je spotřebič umístěn), při kterých je provoz spotřebiče optimální.

Klimatická třída	Rozsah okolní teploty
SN	Od 10 °C do 32 °C
N	Od 16 °C do 32 °C
ST	Od 16 °C do 38 °C
T	Od 16 °C do 43 °C

Poznámka: Je třeba přizpůsobit nastavení provozní teploty spotřebiče v závislosti na klimatické třídě, okolní teplotě, četnosti otevírání dveří apod. Pokud budete provozovat spotřebič v klimatické třídě, pro kterou není spotřebič určen, nemusí spotřebič fungovat správně.

## Chladivo R600a

Chladivo R600a a izolační materiál cyklo pentan, které se používají v chladicích zařízeních, jsou látky šetrné k životnímu prostředí, neškodí ozónové vrstvě a mají velmi malý dopad na globální oteplování. Nicméně chladivo R600a, které je obsaženo v chladicím obvodu, je hořlavé. Během přepravy, instalace nebo jiné manipulace se spotřebičem dbejte zvýšené opatrnosti, abyste nepoškodili chladicí obvod, aby nedošlo k úniku chladiva nebo chladicích plynů. Pokud by došlo k poškození chladicího obvodu a úniku chladiva nebo chladicích plynů, neprodleně uhasťte jakýkoli zdroj otevřeného ohně a otevřete okna.

Spotřebiče, které obsahují chladivo a chladicí plyny, musí být ekologicky a odborně zlikvidovány. Nesprávná likvidace může způsobit poranění, vznícení nebo vznik jiné nebezpečné situace. S chladivem a chladicími plyny může manipulovat pouze kvalifikovaná osoba s platnou certifikací. Před likvidací se ujistěte, že není chladicí obvod poškozený.

## PŘEHLED

- 1 Rukojeti (umístěny v přední části víka i po obou stranách)\*
- 2 Víko
- 3 Koš \*\*
- 4 Zátka odtokového otvoru
- 5 Nastavitelné nohy
- 6 Vnitřní prostor mrazáku
- 7 Ventilační otvory
- 8 Ovládací panel s displejem a tlačítky +/-

\* Modely SGR-CF-K150W, SGR-CF-O150W, SGR-CF-P150W, SGR-CF-E150W jsou navíc vybaveny zámkem.

\*\* Modely SGR-CF-O150W, SGR-CF-P150W, SGR-CF-E150W jsou navíc vybaveny dvěma koši na drobné věci.

## PŘEPRAVA

**Spotřebič musí být převážen výhradně ve vzpřímené poloze.** Obalový materiál slouží k ochraně spotřebiče během přepravy a musí být během přepravy neporušený.

Pokud je to nevyhnutelné a spotřebič je nutné přepravovat v horizontální poloze, musí být položen na svém levém boku (víko směřuje dopředu), a poté musí být umístěn do vertikální polohy. Připojení vidlice napájecího přívodu a zapnutí spotřebiče se nesmí provést alespoň 4 hodiny po uvedení do vertikální polohy, aby došlo k ustálení chladiva v chladicím systému. V opačném případě může dojít k nevratnému poškození spotřebiče a vzniku nebezpečné situace.

Spotřebič je těžký a doporučujeme, aby manipulaci prováděly alespoň dvě osoby. Vyvarujte se přenášení spotřebiče za rukojeti, víko apod.

# PŘÍPRAVA PŘED POUŽITÍM

## Vybalení spotřebiče

Opatrně spotřebič vybalte a odstraňte z něj veškeré pásky, štítky nebo jiné fólie.

## Výběr místa instalace

Spotřebič musí být instalován na pevném a rovném povrchu v dostatečné vzdálenosti od sítové zásuvky. Neinstalujte jej na koberec, rohožky nebo jiný podobný materiál, neboť to může způsobit nežádoucí vibrace a nadměrný hluk.

Spotřebič je určen pro použití v domácnosti a uvnitř budovy. Neinstalujte jej venku nebo na místě, kde by byl vystaven dešti, sněhu, vlhkosti nebo jiným povětrnostním podmínkám.

V případě potřeby spotřebič vyrovnejte. K vyrovnání slouží nastavitelné nohy. Jejich vyšroubováním nebo zašroubováním spotřebič vyrovnejte. Je důležité, aby byl spotřebič vyrovnán, v opačném případě to může způsobit nežádoucí vibrace a nadměrný hluk.

Okolo spotřebiče je třeba zajistit dostatečný volný prostor pro správnou cirkulaci vzduchu (10 cm po všech stranách).

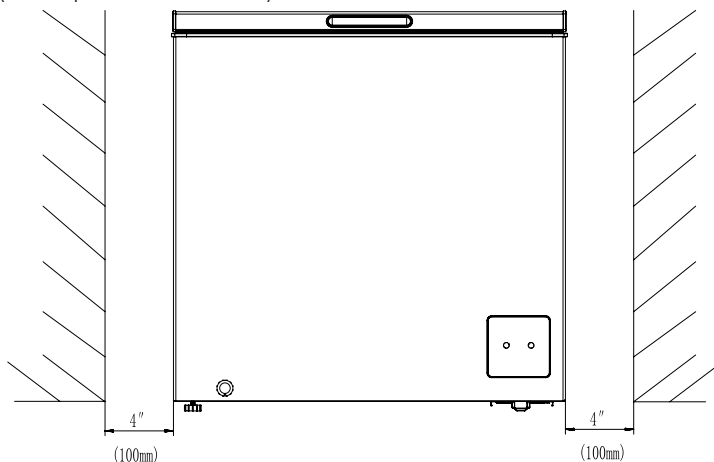

Neinstalujte spotřebič do blízkosti sporáku, topení nebo jiných zdrojů tepla. Zabraňte tomu, aby byl vystaven přímému slunečnímu svitu.

Spotřebič neinstalujte do vlhkých nebo prašných místností. Nikdy nezakrývejte ventilační otvory.

Spotřebič může způsobit rušení rádiových zařízení nebo televize. Ujistěte se, že je umístěn v dostatečné vzdálenosti od těchto zařízení.

Při výběru místa instalace:

- je důležité, aby byl instalován jako volně stojící. Není určen pro zabudování do skříňky nebo do komínu, tj. umístěn nad nebo pod jiným spotřebičem.
- zajistěte, aby přívodní kabel nebyl zachycen pod spotřebičem, nebyl zamotán, poškozen nebo jinak deformován.

Pokud instalujete spotřebič do nevytápěných prostor (např. do garáže), může se na vnějším povrchu při nízkých teplotách tvořit vlhkost. Jedná se o normální jev. Vlhkost otřete suchou utěrkou.



## Čištění před použitím

Před prvním použitím nebo pokud jste spotřebič nepoužívali delší dobu, vyčistěte vnitřní prostor a koše čistou vodou, příp. do vody přidejte trochu bílého octa. Nikdy nepoužívejte žádné čisticí prostředky, rozpouštědla, benzín apod., neboť byste mohli poškodit povrchovou úpravu a spotřebič nenávratně poškodit.

## POUŽITÍ

### Před zapnutím

Před prvním nebo opětovným zapnutím se vždy ujistěte, že:

- spotřebič není poškozený ani nejeví známky poškození;
- těsnění horního víka není poškozené, proříznuté ani jinak deformované;
- vnitřní prostor spotřebiče je čistý a suchý;
- je zajištěna dostatečná cirkulace vzduchu;
- spotřebič je umístěn na místě podle pokynů v části „Výběr místa instalace“.

### Zapnutí/vypnutí

Vložte vidlici napájecího přívodu do řádně uzemněné síťové zásuvky.

Všechna tlačítka a displej se rozsvítí.

Tlačítka +/- nastavte provozní teplotu – více informací v další části návodu.

Pokud nenastavíte žádnou teplotu do 3 minut od vložení vidlice do síťové zásuvky, mrazák se automaticky vypne.

Po nastavení teploty se spustí kompresor a mrazák začne chladit vnitřní prostor na nastavenou teplotu.



#### Poznámka:

Když je mrazák v provozu, je slyšet zurčivý zvuk z chladicího obvodu a chod kompresoru. Jedná se o normální jev.

Pokud potřebujete mrazák vypnout, vytáhněte vidlici napájecího přívodu ze síťové zásuvky.

#### Poznámka:

Víko mrazáku může být obtížné zdvihnout z důvodu podtlaku, a to zvláště poté, co jste jej právě zavřeli. Jedná se o normální jev. Vyčkejte několik minut a zkuste víko otevřít.

### Nastavení teploty

K nastavení teploty slouží tlačítka +/- na ovládacím panelu. Každým stisknutím tlačítka +/- se teplota zvýší nebo sníží o 1 °C. Pokud potřebujete zrychlit nastavení teploty, stiskněte a podržte tlačítko + nebo -.

Prvním stisknutím tlačítka +/- se hodnota na displeji rozblíká. Druhým stisknutím tlačítka +/- budete hodnotu teploty měnit.

1. **Chladnička:** nastavte teplotu v rozmezí od 8 °C do 2 °C. Spotřebič bude možné využívat jako chladničku. Nevkládejte proto dovnitř potraviny, které chcete zamrazit nebo uchovávat mrazené.
2. **Mrazák:** nastavte teplotu v rozmezí od -12 °C do -24 °C. Pokud nastavíte teplotu na 2 °C, dalším stisknutím tlačítka - se na displeji zobrazí -12 °C a spotřebič se automaticky přepne z režimu chladničky do režimu mrazáku. Pokud nastavíte teplotu na -24 °C, dalším stisknutím tlačítka - se na displeji zobrazí 8 °C a spotřebič se automaticky přepne z režimu mrazáku do režimu chladničky.

Pokud nastavíte teplotu na  $-12\text{ }^{\circ}\text{C}$ , dalším stisknutím tlačítka + se na displeji zobrazí  $2\text{ }^{\circ}\text{C}$  a spotřebič se automaticky přepne z režimu mrazáku do režimu chladničky. Pokud nastavíte teplotu na  $8\text{ }^{\circ}\text{C}$ , dalším stisknutím tlačítka + se na displeji zobrazí  $-24\text{ }^{\circ}\text{C}$  a spotřebič se automaticky přepne z režimu chladničky do režimu mrazáku.



**Poznámka:**

Kompresor spotřebiče je vybaven ochranou proti krátkodobým výpadkům proudu (např. méně než 5 minut), která jej chrání před poškozením. Je zde nastavena časová prodleva, která nespustí kompresor ihned po zapnutí a nastavení teploty. Jedná se o normální jev.

**Poznámka:**

Nastavená teplota na displeji se může mírně lišit od skutečné teploty ve vnitřním prostoru. Jedná se o normální jev. Teplotní rozdíl je ovlivněn několika faktory, např. umístěním spotřebiče, četností otevírání víka, teplotou v místnosti apod.

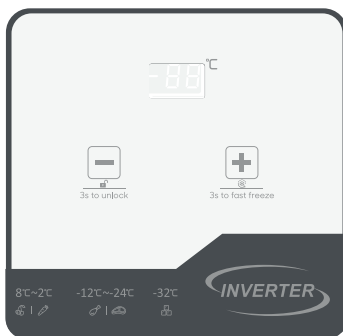

## Funkce Fast Freeze (rychlé mrazení)

Funkce Fast Freeze (rychlé mrazení) slouží k urychlení procesu mrazení, např. pokud vložíte do mrazáku větší množství potravin. Teplota je automaticky nastavena na  $-32\text{ }^{\circ}\text{C}$  po dobu 26 hodin. Poté se funkce vypne a mrazák bude v provozu na původní nastavenou teplotu.

Teplotu ani dobu provozu není možné měnit.

Stiskněte a podržte tlačítko + po dobu asi 3 sekund, abyste aktivovali funkci Fast Freeze (rychlé mrazení).

Pokud potřebujete funkci zrušit, stiskněte a podržte tlačítko + po dobu asi 3 sekund.



**Poznámka:**

Pokud zapnete funkci Fast Freeze (rychlé mrazení), zatímco byl spotřebič nastaven v režimu chladničky, přepne se spotřebič automaticky do režimu mrazáku a teplota se nastaví na  $-18\text{ }^{\circ}\text{C}$  po jejím skončení..

## Funkce dětského zámku

Funkce dětského zámku uzamkne tlačítka ovládacího panelu, aby nedošlo k náhodné nebo nechtěné změně nastavené teploty.

Funkce dětského zámku je aktivována automaticky po 3 minutách nečinnosti.

Pokud potřebujete funkci dětského zámku zrušit, stiskněte a podržte tlačítko - po dobu asi 3 sekund.

## Přerušeni dodávky elektrické energie

Pokud dojde k přerušeni dodávky elektrické energie, uloží se poslední nastavení spotřebiče v jeho paměti. Po obnovení dodávky bude spotřebič pokračovat v chodu v uloženém nastavení.

Neotevírejte víko, pokud dojde k přerušeni dodávky elektrické energie. Za ideálních podmínek (spotřebič je umístěn v chladné místnosti mimo dosah zdrojů tepla, víko je zavřené atd.) zůstanou potraviny zmrazené, a to až po dobu 20 hodin. Pokud je přerušeni dodávky delší než 20 hodin, je třeba potraviny zkontrolovat, zkonsumovat nebo tepelně upravit.

## Chybové hlášení

Pokud se na displeji zobrazí chybové hlášení „E0“, přestaňte spotřebič používat a obraťte se na autorizovaný servis.

## Skladování potravin v mrazáku

Vnitřní prostor mrazáku je vhodný pro uchovávání zmrazených potravin a k mrazení čerstvých potravin po delší dobu.

Studený vzduch cirkuluje v celém prostoru spotřebič, a teplota tak může být v různých částech odlišná, a proto různé druhy potravin by měly být umístěny na různých místech.

Potraviny ukládejte do mrazáku v původním obalu nebo ve vzduchotěsných nádobách, aby se zabránilo vzniku nepříjemného zápachu nebo případné kontaminaci.

Rozmrazené nebo částečně rozmrazené potraviny již znovu nezamrazujte.

Rozmrazené maso tepelně zpracujte.

### 1. Skladování zmrazených potravin

Balené mrazené potraviny musí být skladovány v souladu s pokyny výrobce, které jsou uvedeny na obalu.

Doporučujeme vkládat mrazené potraviny do nákupního košíku jako poslední a používat speciální tašky pro převoz mrazených potravin. Doba převozu mrazených potravin by měla být co nejkratší.

Zkonsumujte balené potraviny do data uvedeného na obalu.

### 2. Mrazení čerstvých potravin

Čerstvé potraviny, které chcete zamrazit, vložte blíže k vnitřním stěnám mrazáku, ale v dostatečné vzdálenosti od již zmrazených potravin, aby nedošlo k jejich chvilkovému rozmrazení a kontaminaci.

Čím rychleji se potraviny zamrazí, tím déle si uchovají svou kvalitu.

Dodržujte maximální množství potravin, které je možné zamrazit během 24 hodin.

Tento údaj je uvedený na typovém štítku. Během této doby otevírejte víko mrazáku co nejméně.

**Důležité:**

Před vložením zmrazených potravin nebo čerstvých potravin, které jsou určeny k zamrazení, se vždy ujistěte, že je vnitřní prostor dostatečně vychlazený, a to zvláště pokud budete skladovat již zmrazené potraviny. V opačném případě by mohlo dojít k jejich rozmrazení.

**Skladování potravin v chladničce**

- Pravidelně kontrolujte stav skladovaných potravin a včas je zkonsumujte.
- Potraviny, které pravidelně konzumujete nebo používáte, umístěte nahoru. Zkrátíte tím dobu, po kterou je víko otevřené.
- Neskladujte příliš mnoho potravin. Zajistěte okolo potravin volný prostor, aby mohl studený vzduch volně proudit.
- Teplé potraviny nechte před jejich vložením do vnitřního prostoru vychladnout.
- Neotvírejte víko příliš často.
- Skladujte pouze ty potraviny, které jsou určeny ke skladování v takovém spotřebiči. Některé potraviny, zvláště ovoce nebo zelenina, nevyžadují skladování v chladničce.

**ČIŠTĚNÍ A ÚDRŽBA**

Udržujte spotřebič čistý. Nesprávně zabalené potraviny mohou způsobit nepříjemný zápach. Je proto třeba vnitřní prostor mrazáku pravidelně čistit.

**Upozornění:**

**Před čištěním nebo jakoukoli údržbou vždy odpojte vidlici napájecího přívodu od síťové zásuvky.**

**Běžná údržba**

Otevřete víko a z vnitřního prostoru vyjměte všechny potraviny.

Vnitřní prostor spotřebiče otřete čistou utěrkou mírně navlhčenou v čisté a vlažné vodě. Otřete dosucha. Do vody můžete přidat trochu jedlé sody (přibližně 1 lžičku na 0,5 l vody).

Pravidelně odstraňujte nahromaděný led pomocí plastové škrabky na led. Velké množství ledu může negativně ovlivnit výkon spotřebiče a může zvyšovat spotřebu energie.

Otřete těsnění okolo víka měkkou utěrkou mírně navlhčenou v teplé vodě.

Vnější povrch otřete měkkou utěrkou mírně navlhčenou v teplé vodě s trochou kuchyňského saponátu.

Odstraňte prach z ventilačního otvoru. Můžete použít vysavač s nasazenou kartáčovou hubicí a nastaveným nízkým výkonem.

**VAROVÁNÍ:**

**K čištění nepoužívejte hrubé čisticí prostředky, alkalické prostředky, rozpouštědla, benzín atd. Používejte pouze měkkou houbičku nebo utěrku. Nepoužívejte drátěnky ani jiné materiály, které by mohly způsobit poškrábání povrchu.**

**Odmrazování**

Doporučujeme mrazák odmrazovat dvakrát do roka, příp. pokud vrstva ledu přesáhne tloušťku 7 mm.

Přibližně 6 hodin před vyjmutím potravin nastavte teplotu na -24 °C, aby došlo k jejich hlubokému zamrazení.

Vyjměte všechny potraviny, zabalte je a uložte do chladničky nebo na jiné chladné místo. Potraviny můžete také vložit do chladicího boxu nebo tašky, určené k převozu

takových potravin.

Ujistěte se, že je vidlice odpojena od síťové zásuvky.

Otevřete víko a nechte jej otevřené po celou dobu odmrazování.

Do vnitřního prostoru můžete vložit nádobu s horkou vodou, abyste urychlili proces odmrazování.



**VAROVÁNÍ:**

**Nikdy nepoužívejte parní čistěč, vysoušeč vlasů ani jiný elektronický spotřebič k urychlení odmrazování.**

Opatrně odstraňte námrazu. Můžete použít plastovou škrabku k odstranění námrazy.

Nepoužívejte žádné ostré předměty.

Spotřebič je vybaven odtokovým otvorem, který slouží k odtoku vody z vnitřního prostoru chladničky. Odtokový otvor je umístěn v dolní části spotřebiče.

1. Odstraňte vnější zátku a vytáhněte odtokovou trubici ven, až uvidíte odtokový otvor. Ten bude směřovat nahoru.
2. Pod odtokovou trubici umístěte nádobu, do které budete vodu zachytávat.
3. Otočte odtokovou trubici po směru hodinových ručiček, až bude otvor směřovat dolů a voda začne vytékat.
4. Jakmile je všechna voda odčerpána a přestane vytékat, otočte odtokovou trubici proti směru hodinových ručiček, až bude otvor směřovat nahoru.
5. Zatlačte odtokovou trubici do spotřebiče a nasadte vnější zátku.
6. Kontrolujte stav vody v nádobě, aby nedošlo k přetečení. Podle potřeby zastavíte odtok vody tím, že otočíte odtokovou trubici proti směru hodinových ručiček, až bude otvor směřovat nahoru. Vyprázdněte nádobu a poté znovu otočte odtokovou trubici po směru hodinových ručiček, až bude otvor směřovat dolů a voda začne znovu vytékat.

Vnitřní prostor spotřebiče otřete čistou utěrkou mírně navlhčenou v čisté a vlažné vodě. Otřete dosucha. Do vody můžete přidat trochu jedlé sody (přibližně 1 lžičku na 0,5 l vody).

Doba odmrazování by měla být co nejkratší, aby nedošlo k úplnému nebo částečnému rozmrazení potravin.

Po dokončení odmrazování a vyčištění vnitřního prostoru zapojte vidlici napájecího přívodu do síťové zásuvky a zvolte funkci Fast Freeze (rychlé mrazení), abyste urychlili vychlazení vnitřního prostoru. Funkci Fast Freeze (rychlé mrazení) zapněte na 3 až 4 hodiny.



**VAROVÁNÍ:**

**Nikdy neponožte spotřebič, napájecí přívod ani vidlici do vody ani jiné tekutiny.**

## Výměna osvětlení

LED zářivku, která osvětluje vnitřní prostor chladničky, smí vyměnit pouze technik autorizovaného servisu. Nikdy nevyměňujte zářivku sami. Obratě se na autorizovaný servis. Tento výrobek obsahuje světelný zdroj s třídou energetické účinnosti F.

## Vypnutí na delší dobu

Pokud nebudete spotřebič delší dobu používat, odpojte vidlici od síťové zásuvky.

Vyčistěte vnitřní prostor podle pokynů výše. Nechte víko otevřené, aby nedošlo k tvorbě nežádoucího pachu.

**Ďakujeme za kúpu spotrebiča značky SIGURO. Sme vdáční za vašu dôveru a s radosťou vám prístroj na ďalších stránkach predstavíme a oboznámime vás so všetkými jeho funkciami a spôsobmi použitia.**

Veríme v spravodlivú a zodpovednú spoločnosť, a preto spolupracujeme iba s dodávateľmi, ktorí spĺňajú naše prísne kritériá ochrany záujmu zamestnancov, prevencie ich zneužívania a férové pracovné podmienky.

Ak potrebujete pomôcť s rozsiahlou údržbou alebo opravou výrobku, ktorá vyžaduje zásah do jeho vnútorných častí, je vám k dispozícii náš autorizovaný servis na e-mailovej adrese siguro@alza.cz alebo operátori na infolinke predajcu. Pre vaše pohodlie pri riešení akýchkoľvek problémov s výrobkom sme tieto kontaktné miesta zjednotili a vyššie uvedené kontakty je možné využiť aj prípade všetkých reklamácií alebo pozáručného servisu.

## BEZPEČNOSTNÉ INFORMÁCIE



**Pred použitím si, prosím, pozorne prečítajte tento manuál a uschovajte ho na budúce použitie.**

1. Tento spotrebič môžu používať deti vo veku 8 rokov a staršie a osoby so zníženými fyzickými, zmyslovými alebo mentálnym schopnosťami alebo nedostatkom skúseností a znalostí, ak sú pod dozorom alebo boli poučené o používaní spotrebiča bezpečným spôsobom a rozumejú prípadným nebezpečenstvám.
2. Deti sa so spotrebičom nesmú hrať.
3. Čistenie a údržbu vykonávanú používateľom nesmú vykonávať deti bez dozoru.
4. Ak je napájací prívod poškodený, musí ho nahradiť výrobca, jeho servisný technik alebo podobne kvalifikovaná osoba, aby sa zabránilo vzniku nebezpečnej situácie.



**UPOZORNENIE: NEBEZPEČENSTVO OHŇA!**

5. Deti vo veku 3 až 8 rokov môžu vkladať a vyberať potraviny zo spotrebiča.
6. **VÝSTRAHA:** Vetracie otvory v kryte spotrebiča alebo v jeho konštrukcii je nutné udržiavať voľné.
7. **VÝSTRAHA:** Na urýchlenie odmrazovacieho procesu nepoužívajte žiadne mechanické zariadenia alebo iné prostriedky než tie, ktoré výrobca odporúča.
8. **VÝSTRAHA:** Nepoškodzujte chladiaci obvod.
9. **VÝSTRAHA:** Nepoužívajte elektrické spotrebiče v priestore na uchovanie potravín, ak nejde o typy odporúčané výrobcom.
10. V tomto spotrebiči neukladajte výbušné látky, ako sú spreje s horľavým

hnacím plynom.

11. Tento spotrebič je určený na použitie v domácnosti a podobných priestoroch, ako sú:
  - kuchynské kúty v obchodoch, kanceláriách a ostatných pracoviskách;
  - spotrebiče používané hosťami v hoteloch, motelloch a iných obytných prostrediach;
  - spotrebiče používané v podnikoch zaistujúcich nocľah s raňajkami;
  - spotrebiče používané v stravovacích a podobných nepredajných prostrediach.
12. Tento spotrebič je určený ako voľne stojaci. Nie je určený ako zabudovaný ani pripevnený.
13. Používajte tento spotrebič iba podľa pokynov uvedených v tomto návode. Tým zaistíte bezpečné uchovanie potravín.
14. Aby sa zabránilo kontaminácii potravín, dodržujte nasledujúce odporúčania:
  - Otvorenie dvierok na dlhý čas môže spôsobiť výrazné zvýšenie teploty v priestoroch spotrebiča.
  - Pravidelne čistite povrchy, ktoré môžu prísť do styku s potravinami, a prístupné drenážne systémy.
  - Vyčistite vodné nádoby, ak sa nepoužívali 48 hodín. Prepláchnite vodný systém pripojený k prívodu vody, ak voda nepretekala 5 dní.
  - Surové mäso a ryby ukladajte do spotrebiča vo vhodných obaloch tak, aby neboli v kontakte s inými potravinami alebo na ne nekvapkali.
  - Dvojhviezdičkové mraziace priestory sú vhodné na ukladanie vopred zmrazených potravín, uloženie alebo na výrobu zmrzliny a výrobu kociek ľadu.
  - Jedno-, dvoj- a trojhviezdičkové priestory nie sú vhodné na mrazenie čerstvých potravín.
  - Ak nechávate chladiaci spotrebič prázdny po dlhý čas, vypnite ho, odmrazte, vyčistite, vysušte a nechajte dvierka otvorené, aby sa zabránilo tvorbe plesní vnútri spotrebiča.
15. **VÝSTRAHA:** Pri umiestňovaní spotrebiča sa musí zaistiť, aby napájací prívod nebol zachytený alebo poškodený.
16. **VÝSTRAHA:** Neumiestňujte viacnásobné prenosné zásuvky alebo prenosné predlžovacie prívody na zadnú stranu spotrebiča.
17. **VAROVANIE:** Je nebezpečné pre kohokoľvek iného, než je kvalifikovaný servisný technik, vykonávať servis alebo opravy, ktoré zahŕňajú odstránenie krytu. Aby ste zabránili riziku úrazu elektrickým prúdom, neopravujte spotrebič sami.
18. Nádoby s horľavými plynmi alebo tekutinami môžu pri nízkych teplotách unikať.
19. Do priestoru mrazničky nikdy nekladajte sýtené ani perlivé nápoje, fľaše ani plechovky.
20. Nanuky aj zmrzlina môžu spôsobiť omrzliny, ak ich budete konzumovať ihneď po vybratí z mrazničky. Pred konzumáciou vždy vyčkajte aspoň 5 minút.
21. Nedotýkajte sa potravín v mrazničke mokkými alebo vlhkými rukami. Mohlo by dôjsť k zraneniu pokožky alebo vzniku omrzlín.

22. Zaistite, aby deti nemanipulovali s ovládacími prvkami.
23. Spotrebič je ťažký. Buďte obzvlášť opatrní pri manipulácii so spotrebičom. Odporúčame, aby manipuláciu vykonávali dve osoby.
24. Je nebezpečné akýmkoľvek spôsobom vykonávať úpravy alebo modifikácie spotrebiča.
25. LED žiarivku, ktorá osvetľuje vnútorný priestor spotrebiča, smie vymeniť iba technik autorizovaného servisu. Nikdy nevymieňajte žiarivku sami.
26. VÝSTRAHA: Chladiace spotrebiče – najmä chladnička s mrazničkou typu I – nemusia fungovať správne (môže hroziť rozmrazenie obsahu alebo príliš vysoké teploty v oddiele na mrazené potraviny), ak sú umiestnené dlhší čas pod spodnou hranicou teplotného rozsahu, pre ktorý je chladiaci spotrebič určený.
27. VÝSTRAHA: Dvierka a veká, ktoré sú vybavené zámkom – je dôležité, aby sa kľúče od zámku uchovávali mimo dosahu detí v dostatočnej vzdialenosti od spotrebiča, aby sa deti nemohli v spotrebiči zamknúť.
28. VÝSTRAHA: Chladivo v spotrebiči a izolačný materiál vyžaduje zvláštne zaobchádzanie pri likvidácii spotrebiča.

## Elektrické zapojenie

29. Tento spotrebič musí byť zapojený do riadne uzemnenej zásuvky s napätím 220 – 240 V ~ 50 Hz. Pred zapojením spotrebiča do sieťovej zásuvky sa uistite, že napätie v zásuvke zodpovedá napätiu na typovom štítku.
30. Spotrebič je určený na použitie s meničom napätia.
31. Napájací prívod sa musí viesť za spotrebičom. Nemal by byť odkrytý ani visieť, aby sa zabránilo náhodnému zraneniu.
32. Nikdy neodpájajte spotrebič od sieťovej zásuvky ťahom za napájací prívod. Vždy ho odpájajte ťahom za vidlicu.
33. Nepoužívajte predlžovací kábel, mohlo by to negatívne ovplyvniť výkon spotrebiča. Ak je napájací prívod krátky, obráťte sa na kvalifikovaného elektrikára alebo servisného technika, aby inštaloval sieťovú zásuvku do blízkosti spotrebiča.

## Klimatická trieda

Informácia o klimatickej triede je uvedená na typovom štítku spotrebiča. Udáva informácie o teplotách (teploty miestnosti, v ktorej je spotrebič umiestnený), pri ktorých je prevádzka spotrebiča optimálna.

Klimatická trieda	Rozsah okolitej teploty
SN	Od 10 °C do 32 °C
N	Od 16 °C do 32 °C
ST	Od 16 °C do 38 °C
T	Od 16 °C do 43 °C

Poznámka: Je potrebné prispôbiť nastavenie prevádzkovej teploty spotrebiča v závislosti od klimatickej triedy, okolitej teploty, častosti otvárania dverí a pod. Ak budete prevádzkovať spotrebič v klimatickej triede, pre ktorú nie je spotrebič určený, nemusí spotrebič fungovať správne.



## Chladivo R600a

Chladivo R600a a izolačný materiál cyklopentán, ktoré sa používajú v chladiacich zariadeniach, sú látky šetrné k životnému prostrediu, neškodia ozónovej vrstve a majú veľmi malý dopad na globálne otepľovanie. Chladivo R600a, ktoré sa nachádza v chladiacom obvode, je však horľavé. Počas prepravy, inštalácie alebo inej manipulácie so spotrebičom dbajte na zvýšenú opatrnosť, aby ste nepoškodili chladiaci obvod, aby nedošlo k úniku chladiva alebo chladiacich plynov. Ak by došlo k poškodeniu chladiaceho obvodu a úniku chladiva alebo chladiacich plynov, bezodkladne uhasťe akýkoľvek zdroj otvoreného ohňa a otvorte okná.

Spotrebiče, ktoré obsahujú chladivo a chladiace plyny, sa musia ekologicky a odborne zlikvidovať. Nesprávna likvidácia môže spôsobiť poranenie, vznietenie alebo vznik inej nebezpečnej situácie. S chladivom a chladiacimi plynmi môže manipulovať iba kvalifikovaná osoba s platnou certifikáciou. Pred likvidáciou sa uistite, že nie je chladiaci obvod poškodený.

## PREHL'AD

- 1 **Rukováti (umiestnené v prednej časti veka aj po oboch stranách) \***
- 2 **Veko**
- 3 **Kôš \*\***
- 4 **Zátka odtokového otvoru**
- 5 **Nastaviteľné nohy**
- 6 **Vnútorňý priestor mrazničky**
- 7 **Ventilačné otvory**
- 8 **Ovládací panel s displejom a tlačidlami +/-**

\* Modely SGR-CF-K150W, SGR-CF-O150W, SGR-CF-P150W, SGR-CF-E150W sú navyše vybavené zámkou.

\*\* Modely SGR-CF-O150W, SGR-CF-P150W, SGR-CF-E150W sú navyše vybavené dvoma košmi na drobné veci.

## PREPRAVA

**Spotrebič sa musí prevážať výhradne vo vzpriamenej polohe.** Obalový materiál slúži na ochranu spotrebiča počas prepravy a musí byť počas prepravy neporušený. Ak je to nevyhnutné a spotrebič je nutné prepravovať v horizontálnej polohe, musí byť položený na svojom ľavom boku (veko smeruje dopredu), a potom sa musí umiestniť do vertikálnej polohy. Pripojenie vidlice napájacieho prívodu a zapnutie spotrebiča sa nesmie vykonať aspoň 4 hodiny po uvedení do vertikálnej polohy, aby došlo k ustáleniu chladiva v chladiacom systéme. V opačnom prípade môže dôjsť k nevratnému poškodeniu spotrebiča a vzniku nebezpečnej situácie. Spotrebič je ťažký a odporúčame, aby manipuláciu vykonávali aspoň dve osoby. Vyvarujte sa prenášania spotrebiča za rukováti, veko a pod.

# PRÍPRAVA PRED POUŽITÍM

## Vybalenie spotrebiča

Opatrne spotrebič vybalte a odstráňte z neho všetky pásky, štítky alebo iné fólie.

## Výber miesta inštalácie

Spotrebič musí byť inštalovaný na pevnom a rovnom povrchu v dostatočnej vzdialenosti od sieťovej zásuvky. Neinštalujte ho na koberce, rohožky alebo iný podobný materiál, pretože to môže spôsobiť nežiaduce vibrácie a nadmerný hluk. Spotrebič je určený na použitie v domácnosti a vnútri budovy. Neinštalujte ho vonku alebo na mieste, kde by bol vystavený dažďu, snehu, vlhkosti alebo iným poveternostným podmienkam.

V prípade potreby spotrebič vyrovnajte. Na vyrovnanie slúžia nastaviteľné nohy. Ich vyskrutkovaním alebo zaskrutkovaním spotrebič vyrovnajte. Je dôležité, aby bol spotrebič vyrovnaný, v opačnom prípade to môže spôsobiť nežiaduce vibrácie a nadmerný hluk.

Okolo spotrebiča je potrebné zaistiť dostatočný voľný priestor na správnu cirkuláciu vzduchu (10 cm po všetkých stranách).

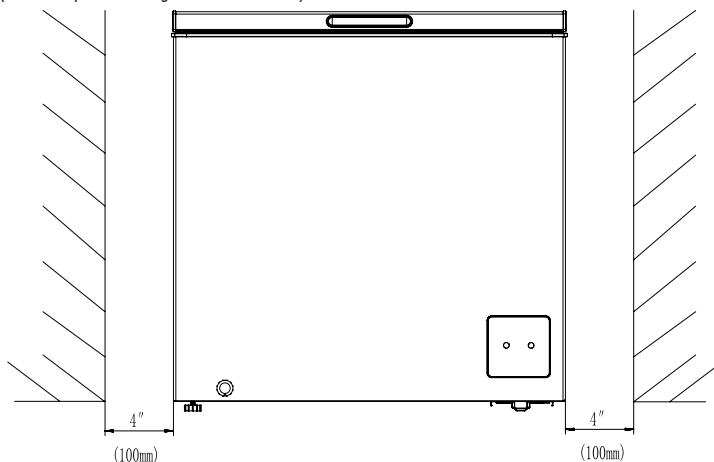

Neinštalujte spotrebič do blízkosti sporáka, kúrenia alebo iných zdrojov tepla. Zabráňte tomu, aby bol vystavený priamemu slnečnému svitu.

Spotrebič neinštalujte do vlhkých alebo prašných miestností. Nikdy nezakrývajte ventilačné otvory.

Spotrebič môže spôsobiť rušenie rádiových zariadení alebo televízie. Uistite sa, že je umiestnený v dostatočnej vzdialenosti od týchto zariadení.

Pri výbere miesta inštalácie:

- je dôležité, aby bol inštalovaný ako voľne stojaci. Nie je určený na zabudovanie do skrinky alebo do komína, t. j. umiestnený nad alebo pod iným spotrebičom.
- zaistíte, aby prívodný kábel nebol zachytený pod spotrebičom, nebol zamotaný, poškodený alebo inak deformovaný.

Ak inštalujete spotrebič do nevykurovaných priestorov (napr. do garáže), môže sa na vonkajšom povrchu pri nízkych teplotách tvoriť vlhkosť. Ide o normálny jav. Vlhosť utrite suchou utierkou.

## Čistenie pred použitím

Pred prvým použitím alebo ak ste spotrebič nepoužívali dlhší čas, vyčistite vnútorný priestor a koše čistou vodou, príp. do vody pridajte trochu bieleho octu. Nikdy nepoužívajte žiadne čistiace prostriedky, rozpúšťadlá, benzín a pod., pretože by ste mohli poškodiť povrchovú úpravu a spotrebič nenávratne poškodiť.

## POUŽITIE

### Pred zapnutím

Pred prvým alebo opätovným zapnutím sa vždy uistite, že:

- spotrebič nie je poškodený ani nejaví známky poškodenia;
- tesnenie horného veka nie je poškodené, prerezané ani inak deformované;
- vnútorný priestor spotrebiča je čistý a suchý;
- je zaistená dostatočná cirkulácia vzduchu;
- spotrebič je umiestnený na mieste podľa pokynov v časti „Výber miesta inštalácie“.

### Zapnutie/vypnutie

Vložte vidlicu napájacieho prívodu do riadne uzemnenej sieťovej zásuvky.

Všetky tlačidlá a displej sa rozsvietia.

Tlačidlami +/- nastavte prevádzkovú teplotu – viac informácií v ďalšej časti návodu.

Ak nenastavíte žiadnu teplotu do 3 minút od vloženia vidlice do sieťovej zásuvky, mraznička sa automaticky vypne.

Po nastavení teploty sa spustí kompresor a mraznička začne chládiť vnútorný priestor na nastavenú teplotu.



#### Poznámka:

Keď je mraznička v prevádzke, je počut zúrčivý zvuk z chladiaceho obvodu a chod kompresora. Ide o normálny jav. Ak potrebujete mrazničku vypnúť, vytiahnite vidlicu napájacieho prívodu zo sieťovej zásuvky.

#### Poznámka:

Veko mrazničky môže byť ťažké zdvihnúť z dôvodu podtlaku, a to obzvlášť po tom, čo ste ho práve zavreli. Ide o normálny jav. Vyčkajte niekoľko minút a skúste veko otvoriť.

### Nastavenie teploty

Na nastavenie teploty slúžia tlačidlá +/- na ovládacom paneli. Každým stlačením tlačidla +/- sa teplota zvýši alebo zníži o 1 °C. Ak potrebujete zrýchliť nastavenie teploty, stlačte a podržte tlačidlo + alebo -.

Prvým stlačením tlačidla +/- sa hodnota na displeji rozblíka. Druhým stlačením tlačidla +/- budete hodnotu teploty meniť.

1. **Chladnička:** nastavte teplotu v rozmedzí od 8 °C do 2 °C. Spotrebič bude možné využívať ako chladničku. Nevkladajte preto dovnútra potraviny, ktoré chcete zamraziť alebo uchovávať mrazené.

2. **Mraznička:** nastavte teplotu v rozmedzí od -12 °C do -24 °C.

Ak nastavíte teplotu na 2 °C, ďalším stlačením tlačidla - sa na displeji zobrazí -12 °C a spotrebič sa automaticky prepne z režimu chladničky do režimu mrazničky. Ak nastavíte teplotu na -24 °C, ďalším stlačením tlačidla - sa na displeji zobrazí 8 °C a spotrebič sa automaticky prepne z režimu mrazničky do režimu chladničky. Ak

nastavíte teplotu na  $-12\text{ }^{\circ}\text{C}$ , ďalším stlačením tlačidla + sa na displeji zobrazí  $2\text{ }^{\circ}\text{C}$  a spotrebič sa automaticky prepne z režimu mrazničky do režimu chladničky. Ak nastavíte teplotu na  $8\text{ }^{\circ}\text{C}$ , ďalším stlačením tlačidla + sa na displeji zobrazí  $-24\text{ }^{\circ}\text{C}$  a spotrebič sa automaticky prepne z režimu chladničky do režimu mrazničky.



**Poznámka:**

Kompresor spotrebiča je vybavený ochranou proti krátkodobým výpadkom prúdu (napr. menej než 5 minút), ktorá ho chráni pred poškodením. Je tu nastavené časové oneskorenie, ktoré nespustí kompresor ihneď po zapnutí a nastavení teploty. Ide o normálny jav.

**Poznámka:**

Nastavená teplota na displeji sa môže mierne líšiť od skutočnej teploty vo vnútornom priestore. Ide o normálny jav. Teplotný rozdiel je ovplyvnený niekoľkými faktormi, napr. umiestnením spotrebiča, častotou otvárania veka, teplotou v miestnosti a pod.

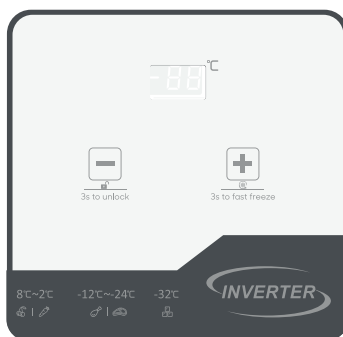

## Funkcia Fast Freeze (rýchle mrazenie)

Funkcia Fast Freeze (rýchle mrazenie) slúži na urýchlenie procesu mrazenia, napr. ak vložíte do mrazničky väčšie množstvo potraviny. Teplota je automaticky nastavená na  $-32\text{ }^{\circ}\text{C}$  na 26 hodín. Potom sa funkcia vypne a mraznička bude v prevádzke na pôvodnú nastavenú teplotu.

Teplotu ani čas prevádzky nie je možné meniť.

Stlačte a podržte tlačidlo + na asi 3 sekundy, aby ste aktivovali funkciu Fast Freeze (rýchle mrazenie).

Ak potrebujete funkciu zrušiť, stlačte a podržte tlačidlo + na asi 3 sekundy.



**Poznámka:**

Ak zapnete funkciu Fast Freeze (rýchle mrazenie), zatiaľ čo bol spotrebič nastavený v režime chladničky, prepne sa spotrebič automaticky do režimu mrazničky a teplota sa nastaví na  $-18\text{ }^{\circ}\text{C}$  po jej skončení.

## Funkcia detského zámku

Funkcia detského zámku uzamkne tlačidlá ovládacieho panelu, aby nedošlo k náhodnej alebo nechcenej zmene nastavenej teploty.

Funkcia detského zámku je aktivovaná automaticky po 3 minútach nečinnosti.

Ak potrebujete funkciu detského zámku zrušiť, stlačte a podržte tlačidlo - na asi 3 sekundy.

## Prerušenie dodávky elektrickej energie

Ak dôjde k prerušeniu dodávky elektrickej energie, uloží sa posledné nastavenie spotrebiča v jeho pamäti. Po obnovení dodávky bude spotrebič pokračovať v chode v uloženom nastavení.

Neotvárajte veko, ak dôjde k prerušeniu dodávky elektrickej energie. Za ideálnych podmienok (spotrebič je umiestnený v chladnej miestnosti mimo dosahu zdrojov tepla, veko je zatvorené atď.) zostanú potraviny zmrazené, a to až 20 hodín. Ak je prerušenie dodávky dlhšie než 20 hodín, je potrebné potraviny skontrolovať, skonzumovať alebo tepelne upraviť.

## Chybové hlásenie

Ak sa na displeji zobrazí chybové hlásenie „E0“, prestaňte spotrebič používať a obráťte sa na autorizovaný servis.

## Skladovanie potravín v mrazničke

Vnútrotný priestor mrazničky je vhodný na uchovávanie zmrazených potravín a na mrazenie čerstvých potravín na dlhší čas.

Studený vzduch cirkuluje v celom priestore spotrebiča, a teplota tak môže byť v rôznych častiach odlišná, a preto rôzne druhy potravín by mali byť umiestnené na rôznych miestach.

Potraviny ukladajte do mrazničky v pôvodnom obale alebo vo vzduchotesných nádobách, aby sa zabránilo vzniku nepríjemného zápachu alebo prípadnej kontaminácii.

Rozmrazené alebo čiastočne rozmrazené potraviny už znovu nezamrazujte. Rozmrazené mäso tepelne spracujte.

### 1. Skladovanie zmrazených potravín

Balené mrazené potraviny sa musia skladovať v súlade s pokynmi výrobcu, ktoré sú uvedené na obale.

Odporúčame vkladať mrazené potraviny do nákupného košíka ako posledné a používať špeciálne tašky na prevoz mrazených potravín. Čas prevozu mrazených potravín by mal byť čo najkratší.

Skonzumujte balené potraviny do dátumu uvedeného na obale.

### 2. Mrazenie čerstvých potravín

Čerstvé potraviny, ktoré chcete zamraziť, vložte bližšie k vnútorným stenám mrazničky, ale v dostatočnej vzdialenosti od už zmrazených potravín, aby nedošlo k ich chvíľkovému rozmrazeniu a kontaminácii.

Čím rýchlejšie sa potraviny zamrazia, tým dlhšie si uchovávajú svoju kvalitu.

Dodržujte maximálne množstvo potravín, ktoré je možné zamraziť počas 24 hodín.

Tento údaj je uvedený na typovom štítku. V tomto čase otvárajte veko mrazničky čo najmenej.

**Dôležité:**

Pred vložení zmrazených potravín alebo čerstvých potravín, ktoré sú určené na zamrazenie, sa vždy uistite, že je vnútorný priestor dostatočne vychladený, a to obzvlášť ak budete skladovať už zmrazené potraviny. V opačnom prípade by mohlo dôjsť k ich rozmrazeniu.

**Skladovanie potravín v chladničke**

- Pravidelne kontrolujte stav skladovaných potravín a včas ich skonzumujte.
- Potraviny, ktoré pravidelne konzumujete alebo používate, umiestnite nahor. Skráťte tým čas, keď je veko otvorené.
- Neskladujte príliš mnoho potravín. Zaistite okolo potravín voľný priestor, aby mohol studený vzduch voľne prúdiť.
- Teplé potraviny nechajte pred ich vložení do vnútorného priestoru vychladnúť.
- Neotvárajte veko príliš často.
- Skladujte iba tie potraviny, ktoré sú určené na skladovanie v takom spotrebiči. Niektoré potraviny, obzvlášť ovocie alebo zelenina, nevyžadujú skladovanie v chladničke.

**ČISTENIE A ÚDRŽBA**

Udržujte spotrebič čistý. Nesprávne zabalené potraviny môžu spôsobiť nepríjemný zápach. Je preto potrebné vnútorný priestor mrazničky pravidelne čistiť.

**Upozornenie:**

**Pred čistením alebo akoukoľvek údržbou vždy odpojte vidlicu napájacieho prívodu od sieťovej zásuvky.**

**Bežná údržba**

Otvorte veko a z vnútorného priestoru vyberte všetky potraviny.

Vnútorný priestor spotrebiča utrite čistou utierkou mierne navlhčenou v čistej a vlažnej vode. Utrite dosucha. Do vody môžete pridať trochu jedlej sódy (približne 1 lyžičku na 0,5 l vody).

Pravidelne odstraňujte nahromadený ľad pomocou plastovej škrabky na ľad. Veľké množstvo ľadu môže negatívne ovplyvniť výkon spotrebiča a môže zvyšovať spotrebu energie.

Utrite tesnenie okolo veka mäkkou utierkou mierne navlhčenou v teplej vode.

Vonkajší povrch utrite mäkkou utierkou mierne navlhčenou v teplej vode s trochou kuchynského saponátu.

Odstráňte prach z ventilačného otvoru. Môžete použiť vysávač s nasadenou kefovou hubicou a nastaveným nízkym výkonom.

**VAROVANIE:**

**Na čistenie nepoužívajte hrubé čistiace prostriedky, alkalické prostriedky, rozpúšťadlá, benzín atď. Používajte iba mäkkú hubku alebo utierku. Nepoužívajte drôtenky ani iné materiály, ktoré by mohli spôsobiť poškriabanie povrchu.**

**Odmrazovanie**

Odporúčame mrazničku odmrázovať dvakrát do roka, príp. ak vrstva ľadu presiahne hrúbku 7 mm.

Približne 6 hodín pred vybratím potravín nastavte teplotu na -24 °C, aby došlo k ich hlbokému zamrazeniu.

Vyberte všetky potraviny, zabaľte ich a uložte do chladničky alebo na iné chladné

miesto. Potraviny môžete tiež vložiť do chladiaceho boxu alebo tašky, určenej na prevádzku takýchto potravín.

Uistite sa, že je vidlica odpojená od sieťovej zásuvky.

Otvorte veko a nechajte ho otvorené po celý čas odmrazovania.

Do vnútorného priestoru môžete vložiť nádobu s horúcou vodou, aby ste urýchlili proces odmrazovania.



**VAROVANIE:**

**Nikdy nepoužívajte parný čistič, sušič vlasov ani iný elektronický spotrebič na urýchlienie odmrazovania.**

Opatrne odstráňte námrazu. Môžete použiť plastovú škrabku na odstránenie námrazy. Nepoužívajte žiadne ostré predmety.

Spotrebič je vybavený odtokovým otvorom, ktorý slúži na odtok vody z vnútorného priestoru chladničky. Odtokový otvor je umiestnený v dolnej časti spotrebiča.

1. Odstráňte vonkajšiu zátku a vytiahnite odtokovú trubicu von, až uvidíte odtokový otvor. Ten bude smerovať nahor.
2. Pod odtokovú trubicu umiestnite nádobu, do ktorej budete vodu zachytávať.
3. Otočte odtokovú trubicu v smere hodinových ručičiek, až bude otvor smerovať dole a voda začne vytekať.
4. Hneď ako je všetka voda odčerpaná a prestane vytekať, otočte odtokovú trubicu proti smeru hodinových ručičiek, až bude otvor smerovať nahor.
5. Zastrčte odtokovú trubicu do spotrebiča a nasadte vonkajšiu zátku.
6. Kontrolujte stav vody v nádobe, aby nedošlo k pretečeniu. Podľa potreby zastavíte odtok vody tým, že otočíte odtokovú trubicu proti smeru hodinových ručičiek, až bude otvor smerovať nahor. Vyprázdnite nádobu a potom znovu otočte odtokovú trubicu v smere hodinových ručičiek, až bude otvor smerovať dole a voda začne znovu vytekať.

Vnútorný priestor spotrebiča utrite čistou utierkou mierne navlhčenou v čistej a vlažnej vode. Utrite dosucha. Do vody môžete pridať trochu jedlej sódy (približne 1 lyžičku na 0,5 l vody).

Čas odmrazovania by mal byť čo najkratší, aby nedošlo k úplnému alebo čiastočnému rozmrazeniu potravín.

Po dokončení odmrazovania a vyčistení vnútorného priestoru zapojte vidlicu napájacieho prívodu do sieťovej zásuvky a zvolte funkciu Fast Freeze (rýchle mrazenie), aby ste urýchlili vychladenie vnútorného priestoru. Funkciu Fast Freeze (rýchle mrazenie) zapnite na 3 až 4 hodiny.



**VAROVANIE:**

**Nikdy neponárajte spotrebič, napájací prívod ani vidlicu do vody ani inej tekutiny.**

## Výmena osvetlenia

LED žiarivku, ktorá osvetľuje vnútorný priestor chladničky, smie vymeniť iba technik autorizovaného servisu. Nikdy nevymieňajte žiarivku sami. Obráťte sa na autorizovaný servis. Tento výrobok obsahuje svetelný zdroj s triedou energetickej účinnosti F.

## Vypnutie na dlhší čas

Ak nebudete spotrebič dlhší čas používať, odpojte vidlicu od sieťovej zásuvky. Vyčistite vnútorný priestor podľa pokynov vyššie. Nechajte veko otvorené, aby nedošlo k tvorbe nežiaduceho pachu.

**Köszönjük, hogy megvásárolta a SIGURO márka termékét. Köszönjük, hogy megtisztelt bennünket a bizalmával! Örömmel mutatjuk be Önnek a készülékünket, a készülék funkcióit és a készülék használatát.**

Hiszünk abban, hogy tisztességes és felelős vállalat vagyunk, ezért csak olyan beszállítókkal dolgozunk együtt, akik megfelelnek a munkavállalók érdekeinek a védelmére, a munkavállalói visszaélések megelőzésére, továbbá a tisztességes munkakörülmények biztosítására vonatkozó szigorú kritériumainknak.

Amennyiben a készüléken olyan karbantartást vagy javítást kíván végrehajtani, amelyhez a készüléket meg kell bontani, akkor forduljon a márkaszervizhez a siguro@alza.cz e-mailen, vagy hívja fel a vevőszolgálatunkat. A kényelmesebb ügyintézés érdekében egybevontuk a kapcsolati helyeinket, így a fenti kapcsolatokat nem csak a javítások és karbantartások megrendeléséhez, hanem a reklamációk benyújtásához vagy a garancia utáni szervizeléshez is fel lehet használni.

## **BIZTONSÁGI INFORMÁCIÓK**



**A használatba vétel előtt figyelmesen olvassa el a jelen útmutatót, és azt későbbi felhasználásokhoz is őrizze meg.**

1. A készüléket 8 évnél idősebb gyerekek, idős, testi és szellemi fogyatékos személyek, illetve a készülék használatát nem ismerő és hasonló készülék üzemeltetéseinek a tapasztalataival nem rendelkező személyek csak a készülék használati utasítását ismerő és a készülék használatáért felelősséget vállaló személy felügyelete mellett használhatják.
2. A készülék nem játék, azzal gyerekek nem játszhatnak.
3. A készüléket gyerekek csak felnőtt személy felügyelete mellett tisztíthatják.
4. Az áramütések megelőzése érdekében, a készülék sérült hálózati vezetékét csak márkaszerviz, vagy villanszerelő szakember cserélheti ki.



### **FIGYELMEZTETÉS! TŰZVESZÉLY!**

5. 3 és 8 év közötti gyerekek használhatják a készüléket, abból élelmiszereket vehetnek ki, vagy abba élelmiszereket rakhatnak be.
6. FIGYELMEZTETÉS! A készülék szellőzőnyílásait letakarni tilos.
7. FIGYELMEZTETÉS! A kiolvasztáshoz és a jég eltávolításához csak a készülék gyártója által ajánlott eszközöket használjon.
8. FIGYELMEZTETÉS! Előzze meg a hűtőkör sérülését.
9. FIGYELMEZTETÉS! A készüléken belül más elektromos készüléket használni tilos (kivéve, ha ezt a készülék gyártója engedélyezte).
10. A készülékben robbanékony anyagokat (pl. gyúlékony hajtógázzal töltött



sprayt) tárolni tilos.

11. A készüléket háztartásokban, illetve a következő helyeken lehet használni:
  - konyhák, irodai és egyéb munkahelyi kiskonyhák;
  - szállodai és motelszobák, munkásszállások konyhái,
  - turistaszállások és egyéb jellegű szállások.
  - étkezdék, kifőzdék és egyéb nem üzleti jellegű ételkiadók.
12. Ez a készülék szabadon álló készülék. A készüléket nem lehet beépíteni vagy rögzíteni.
13. A készüléket csak a jelen útmutatóban leírt módon és célokra használja. Csak így biztosítható a tárolt élelmiszerek biztonsága.
14. Az élelmiszerek tisztasága és eltarthatósága érdekében tartsa be a következőket.
  - Az ajtó gyakori nyitogatása vagy nyitva tartása következtében a készülék belső hőmérséklete jelentős mértékben nőhet.
  - Az élelmiszerekkel kapcsolatba kerülő felületeket, és hozzáférhető vízelvezető felületeket gyakran tisztítsa meg.
  - Tisztítsa meg a víztartályt, ha legalább 48 órán keresztül nem használta. Öblítse át a vízrendszert, ha legalább 5 napon keresztül nem használta.
  - A nyers húst és halakat csomagolja be megfelelő csomagolóanyagba (edénybe), hogy azok ne kerüljenek közvetlenül kapcsolatba az egyéb élelmiszerekkel, illetve azokról a lé ne csöpögjön le.
  - A két csillaggal megjelölt fagyasztó szekrényekbe előre lefagyasztott (mirelit) alapanyagokat és ételeket lehet berakni, illetve a fagyasztóban jégkockát és fagyalaltot lehet készíteni.
  - Az egy, két vagy három csillaggal megjelölt fagyasztókban nem lehet friss alapanyagokat és élelmiszereket lefagyasztani.
  - Amennyiben a készüléket hosszabb ideig üresen kívánja hagyni, akkor a készüléket kapcsolja le, olvassza ki, tisztítsa meg, és az ajtót hagyja kissé nyitva (a penészképződés megelőzése érdekében).
15. FIGYELMEZTETÉS! Ügyeljen arra, hogy a hálózati vezeték ne sérüljön meg és ne akadályozza a szabad mozgást.
16. FIGYELMEZTETÉS! A készüléket ne csatlakoztassa aljzatba dugott elosztóhoz vagy hosszabbító vezetékhez.
17. FIGYELMEZTETÉS! A készülék burkolatának a leszerelésével járó javításokat csak márkaszerviz hajthat végre a készüléken. A készüléket ne próbálja megjavítani, áramütés érheti.
18. A készülékből gyúlékony gáz áramolhat ki, a hűtőközeg halmazállapot változás közben fagsérülést okozhat.
19. A fagyasztóba palackos vagy dobozos szénsavas italokat ne tegyen be.
20. A fagyasztóból kivett és azonnal elfogyasztott fagyalalt fagyási sérüléseket okozhat. A fagyalalt elfogyasztása előtt várjon legalább 5 percet.
21. A fagyasztóból kivett élelmiszert nedves és vizes kézzel ne fogja meg. Ellenkező esetben fagyási sérülés érheti.
22. Ügyeljen arra, hogy a gyerekek ne kezeljék a készülék működtető elemeit.
23. A készülék nehéz. Legyen óvatos a készülék mozgatása közben.

A készüléket két személy mozgassa.

24. A készüléket megváltoztatni vagy átalakítani tilos.
25. A hűtőszekrény belsejét világító LED lámpát csak márkaszervíz vagy villanyszerelő szakember cserélheti ki. A lámpát ne cserélje ki saját erőből.
26. FIGYELMEZTETÉS! A hűtőkészülékek - különösen az I. típusú hűtő-fagyasztó készülékek - nem működnek megfelelően (a tartalom felolvadhat, vagy a fagyasztott élelmiszerek rekeszében a hőmérséklet túl magas lehet), ha hosszabb időre a hűtőkészülék tervezése szerinti hőmérsékleti tartomány felső határát meghaladó hőmérsékleten üzemeltetik.
27. FIGYELMEZTETÉS! A zárral szerelt ajtók és fedelek kulcsait gyerekeknek elérhetetlen helyen kell elhelyezni, hogy véletlenül se tudják a játszó gyerekek egymásra zárni ezeket az ajtókat (fedeleket).
28. FIGYELMEZTETÉS! A készülékben felhasznált hűtőközeget és a hőszigetelő anyagokat veszélyes hulladékként kell kezelni a készülék megsemmisítése során.

## Elektromos bekötés

29. A készüléket 220-240 V~, 50 Hz feszültségű fali aljzathoz kell csatlakoztatni. A készüléket csak a típuscímkén feltüntetett tápfeszültség értékeivel megegyező hálózathoz szabad csatlakoztatni.
30. A készüléket nem szabad feszültségátalakítóról üzemeltetni.
31. A hálózati vezetékét a készülék mögött vezesse el. Ügyeljen arra, hogy a hálózati vezetékben senki se akadjon el vagy botoljon el.
32. A hálózati vezetékét a vezetéknél megfogva nem szabad a fali aljzathoz kihúzni. A művelethez mindig a csatlakozódugót fogja meg.
33. A készüléket ne üzemeltesse hosszabbító vezetékéről. Ha a hálózati vezeték túl rövid, akkor forduljon a márkaszervízhez vagy villanyszerelő szakemberhez a vezeték meghosszabbítása vagy a fali aljzat közelebb szerelése érdekében.

## Klímaosztály

A klímaosztályra vonatkozó információkat a készülék típuscímkéje tartalmazza. Itt találja meg a helyiség hőmérsékletére vonatkozó adatokat, amelyek betartása esetén a készülék optimálisan tud működni.

Klímaosztály	Környezeti hőmérséklet
SN	10°C és 32°C között
N	16°C és 32°C között
ST	16°C és 38°C között
T	16°C és 43°C között

Megjegyzés A készülék üzemeltetési hőmérsékletét a klímaosztálytól, a környezeti hőmérséklettől, az ajtónyitogatás gyakoriságától stb. függően kell beállítani.

Ha a készüléket a klímaosztály paramétereitől eltérő körülmények között használja, akkor előfordulhat, hogy a készülék nem fog megfelelően hűteni.

## R600a hűtőközeg

A hűtőberendezésekben használt R600a hűtőközeg és a ciklo-pentán szigetelőanyag környezetbarát, nem károsítja az ózonréteget, és nagyon kis hatással van a globális felmelegedésre. A hűtőkörben található R600a hűtőközeg azonban gyúlékony. A hűtőközeg vagy a hűtőgázok szivárgásának az elkerülése érdekében fokozottan ügyeljen arra, hogy a készülék szállítása, telepítése vagy egyéb kezelése során ne sérüljön meg a hűtőkör. Ha a hűtőkör megsérül és hűtőközeg vagy hűtőgáz kiszivárog, akkor azonnal oltsa el a közelben található nyílt lángot és nyissa ki az ablakokat.

A hűtőközeget és hűtőgázt tartalmazó készülékeket környezetbarát és szakszerű módon kell ártalmatlanítani. A nem megfelelő ártalmatlanítás sérülést, gyulladást vagy más veszélyes helyzeteket okozhat. A hűtőközeget és a hűtőgázokat csak érvényes képesítéssel rendelkező, szakképzett személy kezelheti. Az ártalmatlanítás előtt győződjön meg arról, hogy a hűtőkör nem sérült-e meg.

## A KÉSZÜLÉK RÉSZEI

---

- 1 **Fogantyú (a fedél elején és két oldalán található) \***
- 2 **Fedél**
- 3 **Kosár \*\***
- 4 **Vízvezető nyílás dugó**
- 5 **Beállítható láb**
- 6 **Fagyasztó belső tér**
- 7 **Szellőzőnyílások**
- 8 **Működtető panel kijelzővel és +/- gombokkal**

\* A SGR-CF-K150W, SGR-CF-O150W, SGR-CF-P150W, SGR-CF-E150W típusok zárral is el vannak látva.

\*\* A SGR-CF-O150W, SGR-CF-P150W, SGR-CF-E150W típusokhoz két apró tárgy tároló kosár is tartozik.

## SZÁLLÍTÁS

---

**A készüléket csak álló helyzetben szabad szállítani.** A csomagolóanyag szállítás közben védi meg a készüléket az esetleges sérülésektől, ezért a csomagolóanyagot csak a telepítés helyén távolítsa el.

Ha a készüléket csak vízszintes állapotban lehet szállítani, akkor a készüléket a bal oldalára kell lefektetni (a fedél előre nézzen), majd a telepítés helyén azonnal függőleges helyzetbe kell állítani. A függőleges helyzetbe állítás után várjon legalább 4 órát a készülék elektromos hálózathoz való csatlakoztatásával, hogy a hűtőközeg stabilizálódjon a hűtőrendszerben. Ellenkező esetben a készülék meghibásodhat és veszélyes helyzeteket okozhat.

A készüléket mindig legalább két ember mozgassa. A készüléket a fogantyúnál, vagy fedélnél megfogva nem szabad emelni és mozgatni.

# ELŐKÉSZÜLET A HASZNÁLATHOZ

## A készülék kicsomagolása

A készüléket óvatosan csomagolja ki, arról távolítson el minden csomagolóanyagot, szalagot, címkét és fóliát.

## A telepítési hely kiválasztása

A készüléket sima és szilárd, valamint vízszintes helyre, egy fali aljzathoz közel állítsa fel. A készüléket ne állítsa fel szőnyegre vagy más puha alátételre, mert ez a készülék berezgését, illetve zavaró hangok keletkezését okozhatja.

A készülék csak háztartásokban és fedett helyen használható. A készüléket szabadban nem szabad használni, és a készüléket nem érheti eső, hó, nedvesség vagy más időjárási hatás.

A készüléket állítsa vízszintes és függőleges helyzetbe. A beállításhoz használja az állítható lábakat. A lábak megfelelő ki- és becsavarásával a készülék vízszintes helyzetét be tudja állítani. Fontos, hogy a készülék pontosan vízszintes helyzetben álljon, ellenkező esetben a készülék berezgezhet vagy kellemetlen zajokat bocsáthat ki.

A készülék körül biztosítani kell a levegő szabad áramlásához szükséges teret, oldalt és hátul 10 cm-t.

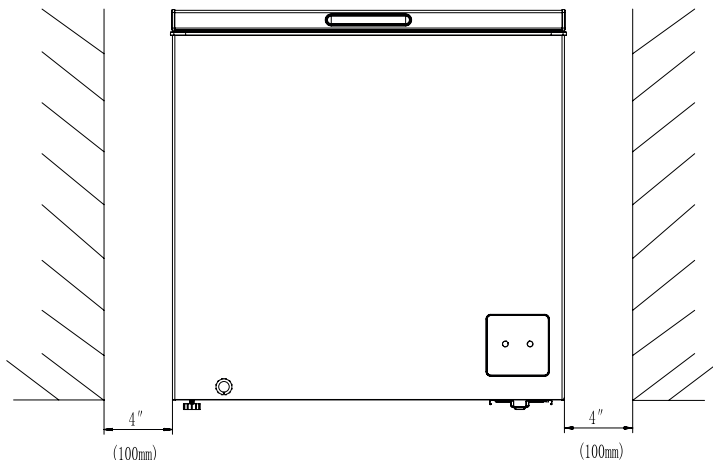

A készüléket ne állítsa fel nyílt láng vagy más hőforrás közelébe (fűtés, gáztűzhely stb.). Ügyeljen arra, hogy a készüléket ne érje közvetlen napsütés.

A készüléket ne telepítse nedves és poros környezetbe. A szellőzőnyílásokat ne takarja le.

A készülék zavarhatja a tévék és rádiók vételét. A készüléket a tévétől és rádiótól telepítse távol.

A telepítési hely kiválasztása

- A készülék szabadon álló készülék. A készüléket nem lehet szekrénybe, más készülék alá vagy fölé beépíteni.
- A hálózati vezetékét úgy vezesse el, hogy az ne legyen a készülék alatt, és arra semmilyen tárgyat ne tegyen rá.

Ha a készüléket fűtetlen helyiségbe telepíti (pl. garázsba), akkor előfordulhat, hogy alacsonyabb hőmérsékletek esetén a készülék felületére nedvesség csapódik le. Ez normális jelenség. Konyhai törőlapírral törölje szárazra.

## Használatba vétel előtti tisztítás

Az első használatba vétel előtt, vagy ha a készüléket hosszabb ideig nem használta, akkor a belső felületeket és a tartozékokat (kosarakat stb.) tiszta vízbe vagy ecetes vízbe mártott puha ruhával tisztítsa meg. A tisztításhoz ne használjon tisztítószereket, oldószereket, benzint stb., mert ezek maradandó sérüléseket okozhatnak a műanyag felületekben.

## HASZNÁLAT

### Bekapcsolás előtt

Az első bekapcsolás (vagy a későbbi bekapcsolások) előtt ellenőrizze le, hogy:

- a készüléken nincsenek-e sérülések;
- a fedél tömítése nem sérült-e meg, illetve nem deformálódott-e el;
- a készülék belseje tiszta és száraz-e;
- a készülék körül biztosítva van-e levegő szabad áramlása;
- a készülék „A telepítési hely kiválasztása” fejezetben leírtak szerint van-e elhelyezve.

### Be- és kikapcsolás

A hálózati vezetéket csatlakoztassa egy szabályszerűen leföldelt fali aljzathoz. A gombok és a kijelző bekapcsolnak.

A +/- gombokkal állítsa be a kívánt üzemeltetési hőmérsékletet (lásd lent).

Ha a csatlakozódugó hálózathoz csatlakoztatása után 3 percig nem állít be üzemeltetési hőmérsékletet, akkor a készülék automatikusan lekapcsol.

A hőmérséklet beállítása után a készülék kompresszora bekapcsol, a fagyasztó megkezdja a belső tér hűtését .



#### Megjegyzés:

amikor a készülék működik, akkor a hűtőközeg és a kompresszor különböző furcsa (csobogó, csepegő, folyó, bugyborékoló stb.) hangokat ad ki. Ez normális jelenség.

A készülék kikapcsolásához a csatlakozódugót húzza ki a fali aljzathoz.

#### Megjegyzés:

a fedél felnyitása a belső térben uralkodó kisebb nyomás miatt nehéz lehet, különösen a kinyitás és lezárás után. Ez normális jelenség.

Várjon néhány percet, ezt követően könnyebb lesz a fedél felnyitása.

### Hőmérséklet beállítása

A hőmérséklet beállításához a működtető panel +/- gombjait kell használni. Egy-egy gombnyomással (+/-) a hőmérséklet 1-1°C-kal változtatható meg. A hőmérséklet gyorsabb beállításához a + vagy a - gombot tartsa benyomva.

Az első gombnyomás (+/-) hatására csak villogni kezd a hőmérséklet értéke. A beállítás a második (+/-) gombnyomással kezdődik.

1. **Hűtőszekrény:** a hőmérsékletet 8 °C és 2 °C közé állítsa be. Ilyen beállítás mellett a készülék hűtőszekrényként használható. Ilyen üzemmódban a készülékbe ne tegyen fagyasztott (vagy fagyasztani kívánt) alapanyagokat.
2. **Fagyasztó:** a hőmérsékletet -12 °C és -24 °C közé állítsa be. Amikor a hőmérséklet 2 °C-ra van beállítva, akkor a következő „-” gombnyomás hatására a beállítás értéke -12 °C-ra ugrik, a készülék automatikusan átkapcsol fagyasztó üzemmódba. Amikor a hőmérséklet -24 °C-ra van beállítva, akkor

a következő „-” gombnyomás hatására a beállítás értéke +8 °C-ra ugrik, a készülék automatikusan átkapcsol hűtőszekrény üzemmódba. Amikor a hőmérséklet -12 °C-ra van beállítva, akkor a következő „+” gombnyomás hatására a beállítás értéke +2 °C-ra ugrik, a készülék automatikusan átkapcsol hűtőszekrény üzemmódba. Amikor a hőmérséklet +8 °C-ra van beállítva, akkor a következő „+” gombnyomás hatására beállítás értéke -24 °C-ra ugrik, a készülék automatikusan átkapcsol fagyasztó üzemmódba.



**Megjegyzés:**

a kompresszor védve van rövid idejű áramkimaradásokkal szemben (ha az áramkimaradás 5 percnél rövidebb). Ez a funkció a kompresszort védi meg a meghibásodásoktól. A kompresszor az áramellátás helyreállítása után nem azonnal kapcsol be, hanem egy bizonyos időt kivár. Ez normális jelenség.

**Megjegyzés:**

a kijelzőn látható beállított hőmérséklet kis mértékben eltérhet a készülék belsejében uralkodó pillanatnyi hőmérséklettől. Ez normális jelenség. A hőmérséklet különbségre több tényező is hatással van: pl. a környezeti hőmérséklet, a fedél nyitogatásának a gyakorisága stb.

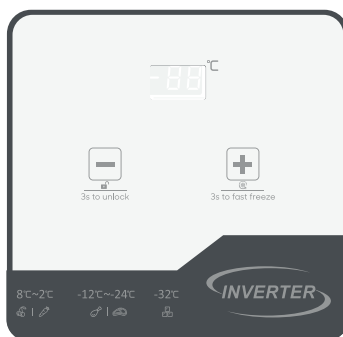

## Fast Freeze (gyors fagyasztás) funkció

A Fast Freeze (gyors fagyasztás) funkció segítségével a behelyezett (pl. nagyobb mennyiségű) alapanyag gyorsabban fagyasztható meg. A funkció bekapcsolásával a fagyasztási hőmérséklet 26 órán keresztül automatikusan -32 °C-ra kapcsol át. Ezt követően a funkció kikapcsol, a fagyasztó a korábban beállított hőmérséklettel működik tovább.

A funkció fagyasztási hőmérsékletét és a funkció működési idejét nem lehet megváltoztatni (beállítani).

A Fast Freeze (gyors fagyasztás) funkció aktiválásához a „+” gombot 3 másodpercig tartsa benyomva.

Ha szeretné kikapcsolni ezt a funkciót, akkor nyomja be és tartsa benyomva a „+” gombot 3 másodpercig.



### **Megjegyzés:**

ha a Fast Freeze (gyors fagyasztás) funkciót akkor kapcsolja be, amikor a készüléken hűtőszekrény üzemmód van beállítva, akkor a készülék automatikusan fagyasztó üzemmódra kapcsol át, és a gyors fagyasztás funkció befejezése után a készülék -18 °C hőmérséklet beállításra kapcsol át.

## **Gyerekszár funkció**

A gyerekszár funkcióval a működtető panelen minden gombot zárolni lehet (a gombok megnyomásával nem lehet megváltoztatni a beállításokat).

A gyerekszár funkció 3 perc nyugalmi állapot után (nem nyomott meg egy gombot sem) automatikusan bekapcsol.

Ha szeretné kikapcsolni a gyerekszár funkciót, akkor nyomja be és tartsa benyomva a „-” gombot 3 másodpercig.

## **Áramkimaradás**

Áramkimaradás esetén az aktuális beállításokat a készülék memóriája tárolja. Az áramellátás helyreállása után a készülék automatikusan bekapcsol, és a beállításoknak megfelelően működik tovább.

Áramkimaradás alatt lehetőleg ne nyitogassa a fedelet. Ideális esetben (a készülék aránylag hideg helyiségben található, a helyiségben nincs fűtés, a fedelet nem nyitogatja stb.) a készülékben tárolt alapanyagok körülbelül 20 órán keresztül fagyasztott állapotban maradnak. Ha az áramkimaradás 20 óránál hosszabb, akkor az alapanyagok fagyasztott állapotát ellenőrizze le, az alapanyagokat használja fel vagy dobja ki.

## **Hibaüzenet**

Ha a kijelzőn az „E0” hibaüzenet jelenik meg, akkor a készüléket kapcsolja le és forduljon a márkaszervizhez.

## **Alapanyagok tárolása a fagyasztóban**

A készülék belső terében fagyasztott alapanyagokat lehet tárolni, és friss alapanyagokat lehet lefagyasztani.

A levegő a fagyasztóban cirkulál, emiatt a fagyasztó egyes részein eltérő lehet a hőmérséklet. A különböző élelmiszereket és alapanyagokat ezért a fagyasztó különböző részein kell tárolni.

A fagyasztóba csak eredeti csomagolásukban, vagy más, fagyasztásra és tárolásra alkalmas csomagolásban rakja be az élelmiszereket és italokat, így megelőzheti a szagok beszívódását és az élelmiszerek szennyeződését.

A kiolvasztott élelmiszereket ismét megfagyasztani tilos.

A kiolvasztott húst főzze vagy süssse meg.

### **1. Fagyasztott alapanyagok tárolása**

A csomagolt mirelit alapanyagokat a gyártó utasításait betartva kell tárolni (útmutató a csomagoláson).

A fagyasztott élelmiszereket vásárolja meg legutoljára, és ezeket hőszigetelő táskában tárolja a fagyasztóba rakás előtt. Lehetőleg csak rövid ideig szállítsa a fagyasztott alapanyagokat.

A mirelit termékeket a csomagoláson található időpontig használja fel.

### **2. Friss alapanyagok fagyasztása**

A friss alapanyagokat a készülék falához közel, más fagyasztott alapanyagoktól távol helyezze el a fagyasztóban. A melegebb alapanyagok kiolvaszthatják a fagyasztott alapanyagokat.

Minél gyorsabban történik meg az alapanyag fagyasztása, annál hosszabb ideig

lehet azokat tárolni.

Tartsa be az alapanyag maximális tömegére vonatkozó előírást (amit 24 órán belül fagyasztani lehet). Ezt az adatot általában a típuscímké is tartalmazza. A fagyasztás ideje alatt lehetőleg minél ritkábban nyissa ki a fedelet.

### **Fontos!**

A fagyasztott alapanyagok behelyezése előtt ellenőrizze le, hogy a készülék belsejében a hőmérséklet már elérte-e a kívánt fagyasztási hőmérsékletet (különösen akkor, ha mirelit termékeket kíván tárolni). Ellenkező esetben a behelyezett mirelit termék felolvadhat és megromolhat.

## **Élelmiszerek tárolása a hűtőszekrényben**

- Rendszeresen ellenőrizze le és időben használja fel a tárolt élelmiszereket.
- A gyakran fogyasztott élelmiszereket felül helyezze el. Így rövidebb ideig lesz nyitva a fedél.
- A hűtőszekrényben ne tároljon túl sok élelmiszert. Az élelmiszerek között legyen szabad hely a levegő áramlásához.
- A meleg ételeket hűtse le, mielőtt a hűtőszekrénybe rakná.
- A fedelet ne nyitogassa feleslegesen.
- Csak hűtőszekrényben tárolható élelmiszereket tároljon a hűtőszekrény üzemmódra beállított készülékben. Bizonyos gyümölcsöket és zöldségeket nem kell a hűtőszekrényben tárolni (pl. citrusfélék, paradicsom stb.).

## **TISZTÍTÁS ÉS KARBANTARTÁS**

A készüléket tartsa rendben és tisztán. A rosszul becsomagolt élelmiszerek kellemetlen szagot hagynak a készülék belsejében. Ezért a készülék belsejét rendszeresen tisztítani kell.

### **Figyelmeztetés!**

**A tisztítás megkezdése előtt a készüléket kapcsolja le, és hálózati csatlakozódugót is húzza ki a fali aljzatból.**

### **Rendszeres karbantartás**

Nyissa ki a fedelet, és az élelmiszereket (alapanyagokat) vegye ki a készülékből. A készülék belsejét mosogatószeres vízbe mártott puha ruhával törölje meg. Majd törölje szárazra. A vízbe tegyen szódabikarbónát (1 kiskanál 0,5 l vízhez).

A jeget (zúzmarát) a műanyag kaparóval rendszeresen távolítsa el. A vastag jég (zúzmara) csökkenti a fagyasztás hatékonyságát, a készülék energiafogyasztása nagyobb lesz.

A fedél szigetelését és a fedél belsejét mosogatószeres meleg vízbe mártott és jól kicsavart puha ruhával törölje meg.

A készülék külső felületét enyhén benedvesített (szükség esetén mosogatószeres vízbe mártott) ruhával törölje meg.

A szellőzőnyílásokból távolítsa el a szennyeződések. A por és egyéb szennyeződések eltávolításához használhatja a porszívót is (kefés szívófejrel és kis szívási teljesítménnyel).



### **FIGYELMEZTETÉS!**

**A tisztításhoz ne használjon durva tisztítószereseket, oldó- és hígítószereseket, benzint stb. A készüléket csak puha ruhával vagy szivaccsal tisztítsa. A készüléket drótszivaccsal, vagy más hasonló eszközzel ne tisztítsa, ezek maradandó sérülést okozhatnak a felületekben.**



## Leolvasztás

A készüléket évente legalább kétszer olvassza ki (vagy ha a jég vastagsága meghaladja a 7 mm-t).

A tárolt alapanyagokat a tisztítás megkezdése előtt mélyen fagyassza be, legalább 6 óra hosszan állítson be -24°C-os hőmérsékletet.

A tárolt alapanyagokat vegye ki, csomagolja be és olyan helyen tárolja, ahol azok nem tudnak kiolvadni. Az fagyasztott alapanyagokat tegye pl. hűtőtáskába vagy egy másik fagyasztóba.

A hálózati vezetékét húzza ki a fali aljzatból.

A fedelet nyissa ki, és a kiolvasztás ideje alatt ne csukja le.

A belső térbe tegyen forró vízzel megtöltött edényeket, ez meggyorsítja a kiolvasztást.



### FIGYELMEZTETÉS!

**A kiolvasztáshoz gőzképző készüléket, hajszárítót, hősugárzót stb. használni tilos.**

Óvatosan távolítsa el a zúzmarát és a jég lerakódásokat. Ehhez a művelethez használja a műanyag kaparót. Ne használjon fém és éles eszközöket.

A készüléken található nyíláson keresztül a víz kifolyik a belső térből. Ez a kifolyó nyílás a készülék alsó részén található.

1. A dugót vegye ki, és húzza ki a víz elvezető csövet. A furat felfelé néz.
2. A cső alá tegyen be egy edényt, amely felfogja a kifolyó vizet.
3. A csövet az óramutató járásával azonos irányba fordítsa el, a lefelé néző furaton keresztül kifolyik a víz.
4. Amikor az összes víz kifolyt a készülékből, akkor a csövet fordítsa el az óramutató járásával ellenkező irányba (a furat felfelé nézzen).
5. A csövet nyomja vissza a készülékbe és dugja be a dugót.
6. Ügyeljen arra, hogy az edényből ne folyjon ki a víz. Ha az edény megtelt vízzel, akkor a csövet fordítsa el az óramutató járásával ellenkező irányba (a furat felfelé nézzen). Öntse ki az edényből a vizet, majd a csövet az óramutató járásával azonos irányba fordítsa el, a lefelé néző furaton keresztül kifolyik a víz (ha szükséges, akkor ezeket a lépéseket többször is ismételje meg).

A készülék belsejét mosogatószeres vízbe mártott puha ruhával törölje meg. Majd törölje szárazra. A vízbe tegyen szódabikarbónát (1 kiskanál 0,5 l vízhez).

Ügyeljen arra, hogy minél gyorsabban hajtsa végre a leolvasztást és a tisztítást, hogy a kivett alapanyagok ne olvadjanak fel.

A tisztítás és a belső tér szárazra törlése után a hálózati vezetékét csatlakoztassa a fali aljzathoz, majd kapcsolja be a Fast Freeze (gyors fagyasztás) funkciót, hogy minél előbb hideg legyen a készülék belsejében. A Fast Freeze (gyors fagyasztás) funkciót 3-4 órán keresztül hagyja bekapcsolva.



### FIGYELMEZTETÉS!

**A készüléket és a hálózati vezetékét vízbe vagy más folyadékba mártani, vagy folyóvíz alatt elmosni tilos.**

## A belső világítás cseréje

A hűtőszekrény belsejét világító LED lámpát csak márkaszerviz vagy villanyszerelő szakember cserélheti ki. A lámpát ne cserélje ki saját erőből. Forduljon a márkaszervizhez. A termékbe épített fényforrás energiahatékonysági osztályba sorolása „F”.

## A készülék hosszabb ideig tartó kikapcsolása

Ha a készüléket hosszabb ideig nem fogja használni, akkor a hálózati csatlakozódugót húzza ki a fali aljzatból. A fentiek szerint tisztítsa meg a készülék belsejét és külső felületét. A fedelet hagyja nyitva, hogy ne legyen szagos a készülék belseje.



## ČESKY

Použití symbolu WEEE označuje, že tento výrobek nesmí být považován za domovní odpad. Zajištěním správné likvidace tohoto výrobku pomáháte chránit životní prostředí. Pro podrobnější informace o recyklaci tohoto výrobku se prosím obraťte na místní úřad zabývající se likvidací domovního odpadu, poskytovatele služby zabývající se likvidací domovního odpadu nebo obchod, kde jste produkt zakoupili. Tento výrobek splňuje veškeré základní požadavky směrnice EU. EU prohlášení o shodě je k dispozici na [www.alzashop.com/doc](http://www.alzashop.com/doc).

Tento výrobek prodáváný v Evropské unii splňuje požadavky směrnice 2011/65/EU omezující používání některých nebezpečných látek v elektrických a elektronických zařízeních (RoHS).

## SLOVENSKY

Použitie symbolu WEEE označuje, že tento výrobok sa nesmie likvidovať s komunálnym odpadom. Ak výrobok správne zlikvidujete, prispějete k ochrane životného prostredia. Podrobnejšie informácie o recyklácii výrobku získate na miestnom zastupiteľstve, u poskytovateľov služieb likvidácie domového odpadu alebo v predajni, v ktorej ste výrobok zakúpili. Tento výrobok spĺňa všetky základné požiadavky smerníc EÚ. EÚ Vyhlásenie o zhode je k dispozícii na [www.alzashop.com/doc](http://www.alzashop.com/doc).

Tento výrobok, predávaný v Európskej únii, spĺňa požiadavky smernice 2011/65/EU obmedzujúce používanie niektorých nebezpečných látok v elektrických a elektronických zariadeniach (RoHS).

## MAGYAR

A WEEE szimbólum azt jelzi, hogy ez a termék nem kezelhető háztartási hulladékként. A termék helyes megsemmisítésének biztosításával segít védeni a környezetet. A termék újrahasznosításával kapcsolatos részletesebb információkért, kérjük, forduljon a helyi hatóságokhoz, a háztartási hulladékkezelő szolgáltatóhoz vagy a bolthoz, ahol a terméket megvásárolta. Ez a termék megfelel az összes rá vonatkozó EU-s szabályozási követelménynek.

Az EU megfelelőségi nyilatkozata a [www.alzashop.com/DoC](http://www.alzashop.com/DoC) címen érhető el. Az Európai Unióban értékesített termékek megfelelnek az elektromos és elektronikai berendezésekben való egyes veszélyes anyagok használatának korlátozására vonatkozó 2011/65/EU (RoHS) irányelvnek.



R20241129

**SIGURO**

Alza.cz a.s., Jankovcova 1522/53, 170 00 Prague 7, Czech Republic  
© 2025 Alza.cz a.s. All Rights Reserved.

[www.siguro.net](http://www.siguro.net)