



Instructions for use
CAPSULE COFFEE MACHINE

Návod k obsluze
KÁVOVAR NA KAPSLE

Návod na obsluhu
KÁVOVAR NA KAPSULY

Használati útmutató
KAPSZULÁS KÁVÉFŐZŐ

Instrukcja obsługi
EKSPRES DO KAWY
NA KAPSUŁKI

CAPSULE COFFEE MACHINE



ES 750 G | ES 750 B

KÁVOVAR NA KAPSLE

4	VAŠE BEZPEČNOST NA PRVNÍM MÍSTĚ
8	SEZNAMTE SE SE SVÝM KÁVOVAREM
8	Kávovar a jeho příslušenství
9	Ovládací panel
10	Dodávané držáky
11	Před prvním použitím
11	Naplnění nádržky
11	Naplnění nádoby na mléko
12	Parní tryska
12	Použití stojánku
13	POUŽITÍ VAŠEHO KÁVOVARU
13	Propláchnutí kávovaru
13	Použití kávovaru
14	Příprava kávy s mlékem (pody)
15	Manuální pění mléka
15	Automatické vypnutí
15	Manuální vypnutí
15	Doplnění vody do nádržky
16	POKROČILÁ NASTAVENÍ KÁVOVARU
16	Úprava objemu kávy
16	Úprava objemu mléka
16	Obnova továrního nastavení
17	PÉČE A ČIŠTĚNÍ
17	Automatické čištění
17	Držák a sítko
17	Odkapávací tácek a mřížka
17	Nádržka na vodu
17	Kávovar
18	Čištění nádoby na mléko
18	Čištění parní trysky
19	Odvápnění
19	Uložení
20	ODSTRAŇOVÁNÍ PROBLÉMŮ



Gratulujeme

vám k zakoupení vašeho kávovaru.

VAŠE BEZPEČNOST NA PRVNÍM MÍSTĚ

Uvědomujeme si, jak důležitá je bezpečnost, a proto již od počátečního konceptu až po samotnou výrobu myslíme především na vaši bezpečnost. Přesto vás ale prosíme, abyste při používání spotřebiče byli opatrní a dodržovali následující pokyny.

- Tento spotřebič mohou používat děti ve věku 8 let a starší, pokud jsou pod dozorem nebo byly poučeny o používání spotřebiče bezpečným způsobem a rozumí případným nebezpečím.
- Děti si se spotřebičem nesmějí hrát.
- Čištění a údržbu prováděnou uživatelem nesmějí vykonávat děti, pokud nejsou starší 8 let a pod dozorem.
- Udržujte spotřebič a jeho přívod mimo dosah dětí mladších 8 let.
- Spotřebič mohou používat osoby se sníženými fyzickými, smyslovými či mentálními schopnostmi nebo nedostatkem zkušeností a znalostí, pokud jsou pod dozorem nebo byly poučeny o používání spotřebiče bezpečným způsobem a rozumí případným nebezpečím.
- Pokud je přívodní kabel poškozen, jeho výměnu svěřte odbornému servisnímu středisku, aby se zabránilo vzniku nebezpečné situace. Spotřebič s poškozeným přívodním kabelem je zakázáno používat.

- Tento spotřebič je určen pro použití v domácnosti. Spotřebič je rovněž určen pro osobní nekomerční použití v prostorách, jako jsou:
 - kuchyňské kouty v obchodech, kancelářích a ostatních pracovištích;
 - prostory v zemědělství;
 - hotely, motely a jiné obytné oblasti pro hosty;
 - podniky zajišťující nocleh se snídaní.
- Spotřebič se nesmí ponořovat do vody při čištění.

VÝSTRAHA: Zabraňte políání nástrčky.

- Povrchy, které přicházejí do kontaktu s vodou, čistěte podle pokynů, které jsou uvedeny v tomto návodu.

VÝSTRAHA: Při nesprávném použití hrozí poranění.

- Povrch topného článku obsahuje po použití zbytkové teplo.
- Spotřebič nesmí být umístěn ve skříňce, jestliže se používá.

- Před připojením spotřebiče k síťové zásuvce se ujistěte, že se jeho nominální napětí uvedené na typovém štítku shoduje s elektrickým napětím zásuvky.
- Spotřebič připojujte pouze k řádně uzemněné zásuvce. Z bezpečnostních důvodů nedoporučujeme použití rozdvojky nebo prodlužovacího kabelu.
- Spotřebič neumísťte na parapety oken, odkapávací desku dřezu nebo na nestabilní povrchy. Vždy jej umísťte na stabilní, rovný a suchý povrch.
- Spotřebič nepokládejte na elektrický nebo plynový vařič nebo do blízkosti otevřeného ohně.
- Spotřebič nikdy nepoužívejte v bezprostředním okolí vany, sprchy nebo bazénu.
- Spotřebič je určen k přípravě kávy. Spotřebič používejte pouze k účelu, ke kterému je určen.
- Nepoužívejte spotřebič venku.
- Používejte spotřebič podle pokynů uvedených v návodu k použití. V opačném případě může dojít ke vzniku poranění, poškození spotřebiče nebo vzniku nebezpečné situace.
- Při provozu musí být ponechán volný prostor alespoň 15 cm okolo spotřebiče a nad ním pro zajištění dostatečné cirkulace vzduchu.
- Horní plochu spotřebiče nepoužívejte k odkládání jiných předmětů.
- Nádržku na vodu plňte čistou studenou vodou. Nelijte do ní ohřátou vodu nebo jiné tekutiny ani do ní nevkládejte žádné předměty.
- Před zapnutím spotřebiče se ujistěte, že:
 - odkapávací tácek s mřížkou je řádně instalován na svém místě;
 - nádržka je naplněna dostatečným množstvím vody a je řádně instalována na svém místě. Hladina vody nesmí přesahovat rysku maxima.
- Nikdy neprovozujte spotřebič s prázdnou nádržkou na vodu. Hrozí poškození spotřebiče.
- Při provozu spotřebiče dbejte zvýšené opatrnosti, aby nedošlo k opaření horkou vodou nebo párou.
- Při používání spotřebiče pravidelně kontrolujte stav vody v nádržce. Pokud klesne hladina vody pod rysku minima, doplňte ji podle pokynů uvedených v tomto návodu.
- Nad adaptérem uvnitř spotřebiče se nachází ostrá jehla, která slouží k propíchnutí kapsle při použití. Dbejte zvýšené opatrnosti, abyste se o ni neporanili. Nevkládejte ruce do vnitřního prostoru spotřebiče, když je držák vyjmutý.
- Dbejte zvýšené opatrnosti při manipulaci s odkapávací miskou plnou vody. Voda může být horká a hrozí riziko opaření nebo vzniku popálenin.
- Nepřemisťujte spotřebič se šálkem kávy umístěným na mřížce odkapávacího tácku nebo se šálky umístěnými na ploše určené k jejich nahřívání.
- Dbejte na to, aby se přívodní kabel nedostal do kontaktu s horkým povrchem.
- Spotřebič odpojujte od síťové zásuvky tahem za zástrčku, nikoli za přívodní kabel. Jinak by mohlo dojít k poškození přívodního kabelu nebo zásuvky.
- Zabraňte kontaktu přívodního kabelu a zástrčky s vodou nebo jinou tekutinou.

DŮLEŽITÉ BEZPEČNOSTNÍ POKYNY PRO POUŽÍVÁNÍ VŠECH ELEKTRICKÝCH ZAŘÍZENÍ

- Před použitím zcela odviňte napájecí kabel.
- Přívodní kabel nenechávejte viset přes okraj stolu nebo pracovní desky, dotýkat se horkých ploch nebo se zamotat. Nepokládejte těžké předměty na síťový kabel.
- Z bezpečnostních důvodů doporučujeme zapojit spotřebič do samostatného elektrického obvodu odděleného od ostatních spotřebičů. Nepoužívejte rozdvojku ani prodlužovací

kabel pro zapojení spotřebiče do síťové zásuvky.

- Abyste zabránili úrazu elektrickým proudem, neponořujte spotřebič, jeho základnu ani přívodní kabel do vody nebo jiné tekutiny.
- Doporučujeme provádět pravidelnou kontrolu spotřebiče. Spotřebič nepoužívejte, je-li jakkoli poškozen nebo je-li vadný napájecí kabel nebo zástrčka. Veškeré opravy je nutné svěřit nejbližšímu autorizovanému servisnímu středisku Catler.
- Jakoukoli jinou údržbu kromě běžného čištění je nutné svěřit autorizovanému servisnímu středisku Catler.
- Doporučujeme instalovat proudový chránič (standardní bezpečností spínače ve vaší zásuvce), abyste tak zajistili zvýšenou ochranu při použití spotřebiče. Doporučujeme, aby proudový chránič (se jmenovitým zbytkovým provozním proudem ne vyšším než 30 mA) byl instalován do elektrického obvodu, ve kterém bude spotřebič zapojen. Obratťe se na svého elektrikáře pro další odbornou radu.

Návod je rovněž dostupný na stránkách **www.catler.eu**.

SEZNAMTE SE SE SVÝM KÁVOVAREM

KÁVOVAR A JEHO PŘÍSLUŠENSTVÍ

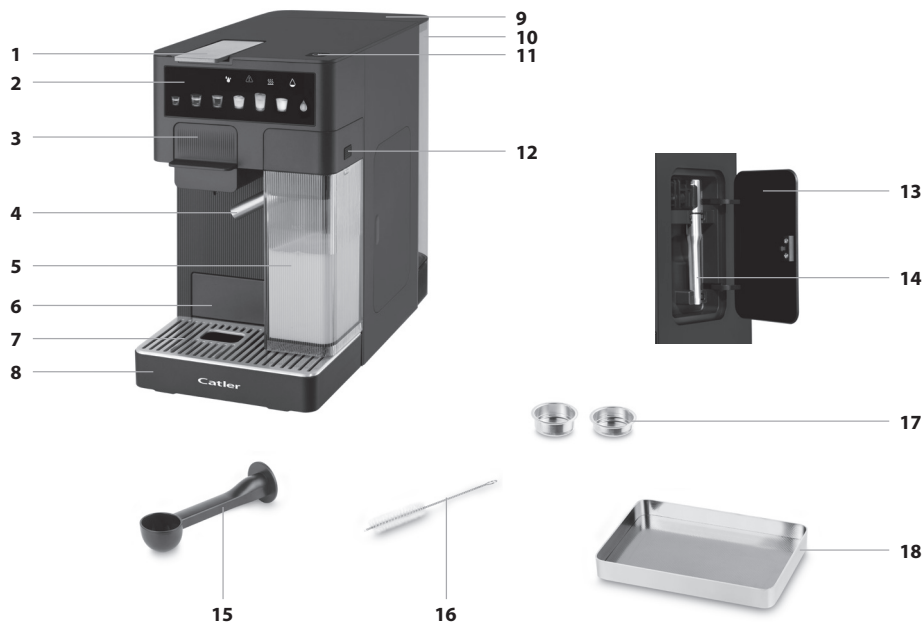

1. Kryt
2. Ovládací panel
3. Držák na kapsli/sítko
4. Tryska výdeje mléka
5. Nádobka na mléko
6. Stojánek na menší šálky
7. Mřížka odkapávacího táčku
8. Vyjímatelný odkapávací tácek
9. Víčko nádržky na vodu
10. Nádržka na vodu
11. Tlačítko  k zapnutí/vypnutí kávovaru
12. Tlačítko k rozložení nádobky na mléko
13. Servisní dvířka
14. Parní tryska
15. Odměrka/pěchovátka
16. Čisticí kartáček
17. Sítko na mletou kávu (1 a 2 šálky)
18. Tácek

OVLÁDACÍ PANEL

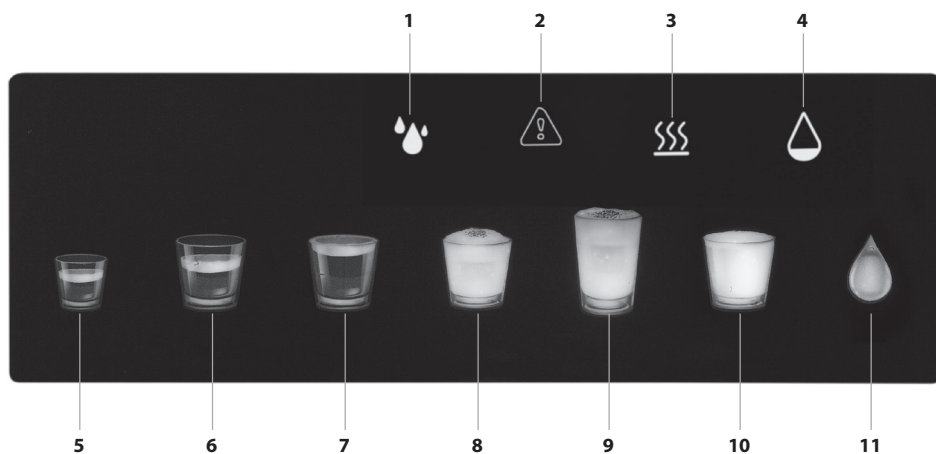

1. Kontrolka odvápnění
2. Varovná kontrolka
3. Kontrolka přehřívání
4. Kontrolka nízké hladiny vody v nádržce
5. Tlačítko přípravy kávy Espresso/malý šálek
6. Tlačítko přípravy kávy Lungo/středně velký šálek
7. Tlačítko přípravy kávy Americano/velký šálek
8. Tlačítko přípravy kávy Cappuccino
9. Tlačítko přípravy kávy Latté
10. Tlačítko pění mléka
11. Tlačítko automatického čištění

DODÁVANÉ DRŽÁKY

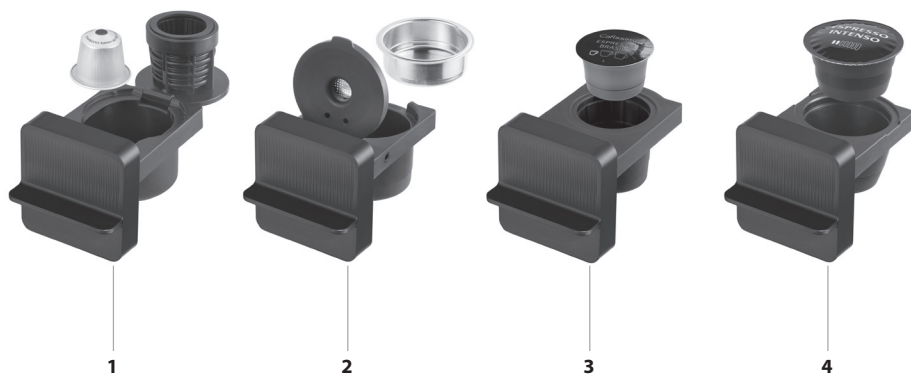

1. Držák velikosti **S** o \varnothing 36 mm, kompatibilní s kapslemi typu Nespresso
2. Držák velikost **M** o \varnothing 44 mm, kompatibilní s kapslemi typu Cafissimo / Tchibo
3. Držák velikost **L** o \varnothing 54 mm, kompatibilní s kapslemi typu Dolce Gusto
4. Držák **GR** pro sítko na mletou kávu

PŘÍPRAVA PŘED POUŽITÍM

PŘED PRVNÍM POUŽITÍM

Před prvním použitím odstraňte ze spotřebiče veškeré obaly a reklamní štítky/etikety.

Umístěte kávovar na rovný, pevný a stabilní povrch v dostatečné vzdálenosti od síťové zásuvky. Zajistěte, aby okolo kávovaru byl dostatečný volný prostor (alespoň 10 centimetrů) k zajištění správné cirkulace vzduchu.



VAROVÁNÍ!

KÁVOVAR NENÍ URČEN K POUŽITÍ JAKO VESTAVNÝ SPOTŘEBIČ A NESMÍ BÝT UMÍSTĚN VE SKŘÍŇCE, KDYŽ SE POUŽÍVÁ.

Vyjměte nádržku na vodu, nádobku na mléko, odkapávací tácek s mřížkou, sítko, odměrku a tácek. Omyjte je v teplé vodě s trochou kuchyňského saponátu, opláchněte a otřete dosucha. Vnější povrch kávovaru a držáky na podé otřete mírně navlhčenou utěrkou. Otřete dosucha. Vložte všechny omyté části zpět do kávovaru.

NAPLNĚNÍ NÁDRŽKY

Před naplněním nádržky se vždy ujistěte, že je přírodní kabel odpojen od síťové zásuvky. Nádržku na vodu vždy plňte čistou studenou pitnou vodou.

1. Opatrně vyjměte nádržku na vodu ze zadní části kávovaru.
2. Odstraňte víčko a naplňte vodou až po rysku MAX. Nasadte víčko zpět.
3. Nádržku zasuňte do kávovaru a mírně zatlačte, abyste spojili kontakty na dně nádržky a v kávovaru.



VAROVÁNÍ!

MAXIMÁLNÍ KAPACITA NÁDRŽKY JE 1,6 L VODY.

NEPŘEPLŇUJTE JI. PŘI PLNĚNÍ VŽDY DODRŽUJTE RYSKY MINIMA A MAXIMA VYZNAČENÉ NA NÁDRŽCE. NIKDY NEPLŇTE NÁDRŽKU TEPLOU NEBO OHŘÁTOU VODOU, PERLIVOU VODOU NEBO JINÝMI TEKUTINAMI, JAKO JE NAPŘ. MLÉKO. TO BY MOHLO VÉST K POŠKOZENÍ SPOTŘEBIČE.

POZNÁMKA:

Vodu nenechávejte v nádržce déle než jeden den. Pro přípravu kvalitní kávy je třeba použít vždy čerstvou vodu. Jinak může být negativně ovlivněna chuť výsledného nápoje.

Nádržku na vodu můžete plnit, i když je nádržka vložená v kávovaru. V takovém případě odstraňte víčko a nalijte vodu do nádržky. Nasadte víčko zpět.



VAROVÁNÍ!

PŘI NALÉVÁNÍ DBEJTE ZVÝŠENÉ OPATRNOSTI, ABYSTE NEPOLILI KÁVOVAR NEBO PŘÍRODNÍ KABEL.

NAPLNĚNÍ NÁDOBKY NA MLÉKO

Nádobku na mléko plňte v případě, že budete připravovat kávu Cappuccino nebo Latté z podů. Když je připojena nádobka na mléko, na ovládacím panelu se rozsvítí tlačítka nápojů Cappuccino a Latté, ale tlačítko pění mléka bude zhasnuté.

1. Vytáhněte nádobku na mléko z těla kávovaru.
2. Stiskněte tlačítko k rozebrání nádoby a nalijte do nádoby čerstvé studené mléko.
3. Složte nádobku a vložte ji zpět do kávovaru. Při vkládání se vždy ujistěte, že tryska výdeje mléka směřuje nad odkapávací mřížku.
4. Zvolte přípravu daného nápoje a po přípravě kávy se automaticky spustí pění mléka a dávkování horkého mléka a pěny do šálku.

POZNÁMKA:

Doporučujeme používat čerstvé plnotučné mléko.

PARNÍ TRYSKA

Parní trysku nasadte v případě, že budete připravovat kávu Cappuccino nebo Latté z mleté kávy. Když je připojena parní tryska, na ovládacím panelu se rozsvítí tlačítko pění mléka, ale tlačítka nápojů Cappuccino a Latté budou zhasnutá.

1. Vytáhněte nádobku na mléko z těla kávovaru a uložte stranou.
2. Otevřete servisní dvířka a vyjměte parní trysku.
3. Vložte parní trysku do kávovaru.

POUŽITÍ STOJÁNKU

Pokud používáte menší šálek na kávu, můžete vysunout stojánek.

1. Mírně zatlačte stojánek směrem dovnitř, abyste jej uvolnili, a poté jej vytáhněte.
2. Šálek postavte na stojánek.
3. Pokud nebudete stojánek používat, zatlačte jej do kávovaru. Zatlačte, až uslyšíte cvaknutí.



POUŽITÍ VAŠEHO KÁVOVARU

PROPLÁCHNUTÍ KÁVOVARU

Před prvním použitím nebo po delší době, kdy jste kávovar nepoužívali, je třeba jej propláchnout, abyste vyčistili vnitřní potrubí a komponenty.

1. Ujistěte se, že je nádržka na vodu plná, v držáku není kapsle a kryt je zavřený. Na mřížku odkapávací misky položte šálek, do kterého bude voda vytékat.
2. Zapojte zástrčku přívodního kabelu do síťové zásuvky.
3. Zapněte kávovar tlačítkem . Na displeji se rozsvítí kontrolka předehřívání a kávovar se začne předehřívát.
4. Jakmile je předehřátí dokončeno, zazní zvukové upozornění a ovládací panel se rozsvítí.
5. Stiskněte tlačítko přípravy kávy (bez mléka) a kávovar se spustí. Voda se načerpá do vnitřního potrubí, ohřeje se a přes spařovací hlavu a výdej kávy vyteče do nádoby.
6. Když je proces propláchnutí dokončen, zazní zvukové upozornění a ovládací panel se rozsvítí.
7. Vyprázdněte šálek a kávovar je nyní připraven k použití.

POUŽITÍ KÁVOVARU

Kávovar je dodáván s třemi držáky na kapsle a jedním držákem na sítko pro mletou kávu. Budete si tak moci připravovat svou oblíbenou kávu.



Držák velikosti **S**
o \varnothing 36 mm,
kompatibilní
s kapslemi typu
Nespresso



Držák velikost **M**
o \varnothing 44 mm,
kompatibilní
s kapslemi typu
Cafissimo / Tchibo



Držák velikost **L**
o \varnothing 70 mm,
kompatibilní
s kapslemi typu Dolce
Gusto



Držák **GR** pro sítko na
mletou kávu

1. Zkontrolujte, že je v nádržce voda. V případě potřeby ji doplňte.
2. Otevřete kryt a vytáhněte držák.
3. Do vybraného držáku vložte vhodnou kapsli.
4. Pokud budete používat mletou kávu, nasypejte ji do sítka a řádně upěchujte. Poté vložte do držáku pro sítko na mletou kávu.



VAROVÁNÍ!

KAPSLE POUŽÍVEJTE
VŽDY S DRŽÁKEM, KTERÝ
JE PRO DANOU KAPSLI URČEN.
NEKOMBINUJTE KAPSLE A DRŽÁKY.
HROZÍ VÁŽNÉ POŠKOZENÍ DRŽÁKU
I KÁVOVARU.

5. Vložte držák zpět do kávovaru a zavřete kryt.
6. Pod výdej kávy položte šálek. Podle potřeby vytáhněte stojánek a na něj položte šálek.
7. Do nádoby nalijte čerstvé studené mléko, příp. připevněte parní trysku.
8. Zapojte zástrčku do síťové zásuvky a stisknutím libovolného tlačítka kávovar zapněte.
9. Spustí se proces přehřátí. Jakmile je kávovar přehřátý, ovládací panel se rozsvítí.
10. Stiskněte tlačítko vybraného nápoje a kávovar se spustí. Tlačítko vybraného nápoje se rozsvítí a spustí se příprava kávy.
11. Proces přípravy se automaticky ukončí, jakmile do šálku nateče přednastavené množství připravené kávy.
12. Otevřete kryt a vytáhněte držák. Použitou kapsli ekologicky zlikvidujte podle pokynů výrobce. Sítko s použitou mletou kávou vyjměte a kávovou sedlinu vyhodte do domácího kompostéru.



VAROVÁNÍ!

POUŽITÁ KAPSLE NEBO SÍTKO MOHOU BÝT VELMI HORKÉ. HROZÍ RIZIKO POPÁLENÍ PŘI NESPRÁVNÉ MANIPULACI.



VAROVÁNÍ!

NEVKLÁDEJTE RUCE DO HORNÍ ČÁSTI VNITŘNÍHO PROSTORU KÁVOVARU, KDYŽ JE DRŽÁK VYJMUTÝ. NACHÁZÍ SE ZDE OSTRÁ JEHLA, KTERÁ SLOUŽÍ K PROPÍCHNUTÍ KAPSLE PŘI POUŽITÍ. DBEJTE ZVÝŠENÉ OPATRNOSTI, ABYSTE SE O NI NEPORANILI.

POZNÁMKA:

Přípravu kávy můžete zrušit delším stisknutím tlačítka nápoje, který se právě připravuje.

POZNÁMKA:

Po dokončení přípravy nápoje se může na ovládacím panelu krátce rozsvítit kontrolka zahřívání. Jedná se o normální jev. Vyčkejte, až se na ovládacím panelu rozsvítí tlačítka, abyste mohli připravit další šálek kávy.

PŘÍPRAVA KÁVY S MLÉKEM (PODY)

Pokud budete připravovat kávu s mlékem z podů (Cappuccino nebo Latté), ujistěte se, že je nádobka naplněna mlékem a je připevněna ke kávovaru.

1. Stiskněte tlačítko kávového nápoje a kávovar se spustí.
2. Když je proces přípravy kávy z podu dokončen, spustí se proces pění mléka a do šálku bude po chvíli vytékat horké mléko a mléčná pěna.
3. Vyčkejte, až se proces výdeje mléka zastaví.

Po dokončení přípravy kávového nápoje s mlékem vyčistěte trysku výdeje mléka a nádobku na mléko. Doporučujeme spustit automatické čištění – viz část „**Automatické čištění**“ dále v návodu.

POZNÁMKA:

Pokud nespotebujete veškeré mléko z nádobky, vytáhněte nádobku z kávovaru a uložte ji do chladničky. Takto můžete skladovat nespotebované mléko max. do druhého dne. Nedoporučujeme mléko skladovat déle.

MANUÁLNÍ PĚNĚNÍ MLÉKA

1. Vložte parní trysku do kávovaru (viz kapitola „**Parní tryska**“ v předchozí části návodu).
2. Do šálku nebo konvičky nalijte čerstvé studené mléko a postavte jej na mřížku tak, aby konec parní trysky směřoval do šálku.
3. Ponořte parní trysku do mléka.
4. Stiskněte krátce tlačítko pění mléka a na ovládacím panelu se rozbliká ikona zahřívání. To znamená, že se voda ve vnitřním systému zahřívá na teplotu páry.
5. Výdej páry se spustí po přibližně 15 sekundách. Podle potřeby upravte úhel šálku s mlékem tak, aby byla tryska ponořena těsně pod hladinou mléka a mléko začalo v šálku cirkulovat. Mléko se začne ohřívát a nabývat na objemu. Na hladině mléka se bude tvořit mléčná pěna.
6. Když je vytvořeno dostatečné množství mléčné pěny, můžete ponořit trysku hlouběji, abyste mléko ohřáli.
7. Když je dno nádoby zahřáté tak, že je horké na dotek, stiskněte dlouze tlačítko pění mléka, abyste ukončili proces pění.
8. Až se přestane tvořit pára, opatrně odejměte šálek. Krouživými pohyby šálku zašlehejte pěnu do zahřátého mléka, nalijte do připravené kávy a podávejte.
9. Parní trysku otřete mírně navlhčenou houbičkou a vyčistěte ji podle pokynů v části „**Čištění parní trysky**“.



VAROVÁNÍ!

BĚHEM PĚNĚNÍ MUSÍ BÝT
TRYSKA STÁLE ZANOŘENA.
JINAK MŮŽE DOJÍT K VYSTRÍKNUTÍ
HORKÉHO MLÉKA.

AUTOMATICKÉ VYPNUTÍ

Kávovar je vybaven funkcí automatického vypnutí po 9 minutách nečinnosti. Stisknutím libovolného tlačítka kávovar přepnete do pohotovostního režimu.

MANUÁLNÍ VYPNUTÍ

Pokud nebudete kávovar již používat, stiskněte tlačítko  a kávovar se vypne.

Tabulka objemů nápojů

Nápoj	Objem
Káva Espresso	50 ml
Káva Lungo	100 ml
Káva Americano	150 ml
Cappuccino	120 ml mléka 50 ml kávy
Latté	220 ml mléka 50 ml kávy

POZNÁMKA:

Výše uvedené objemy jsou výchozími objemy v nastavení kávovaru. Množství mléka a mléčné pěny bude záviset na druhu použitého mléka a jeho výchozí teplotě.

DOPLNĚNÍ VODY DO NÁDRŽKY

Pokud se v průběhu použití kávovaru rozsvítí kontrolka nízké hladiny vody v nádržce, je třeba doplnit vodu do nádržky.

1. Sejměte víko nádržky.
2. Nalijte do nádržky čistou vodu.
3. Nasadte víko nádržky.

POKROČILÁ NASTAVENÍ KÁVOVARU

ÚPRAVA OBJEMU KÁVY

Kávovar umožňuje přizpůsobit nastavení objemu kávy vašim osobním preferencím. Objem každé připravované kávy je možné upravit. Postupujte následujícím způsobem: Pod výdej kávy položte šálek.

Stiskněte a podržte tlačítko vybraného nápoje, dokud nezazní krátké pípnutí. Spustí se příprava a kávovar začne vydávat kávu.

Držte tlačítko stisknuté, dokud do šálku nenateče vámi požadovaný objem kávy.

Poté tlačítko uvolněte. Objem kávy je možné nastavit od 25 ml do 200 ml.

Zazní zvukové upozornění.

POZNÁMKA:

Tlačítko vybraného nápoje je nutné držet minimálně 3 sekundy, aby kávovar vstoupil do režimu nastavení objemu kávy.

POZNÁMKA:

Tlačítko vybraného nápoje je nutné držet minimálně 3 sekundy, aby kávovar vstoupil do režimu nastavení objemu kávy.

OBNOVA TOVÁRNÍHO NASTAVENÍ

Při obnově továrního nastavení se všechny vámi provedená nastavení vrátí na výchozí hodnoty z továrny.

Stiskněte a podržte tlačítka kávy Espresso a Lungo na 5 sekund, když je kávovar zapnutý a připravený k přípravě kávy. Zazní zvukové upozornění.

Všechna ovládací tlačítka budou blikat 5 sekund. Dojde k obnově výchozího objemu kávy.

ÚPRAVA OBJEMU MLÉKA

Kávovar umožňuje přizpůsobit nastavení objemu mléka vašim osobním preferencím. Objem mléka pro nápoje Cappuccino a Latté je možné upravit následujícím způsobem: Pod výdej kávy položte šálek.

Stiskněte a podržte tlačítko vybraného nápoje (Cappuccino nebo Latté), dokud nezazní krátké pípnutí. Vyčkejte, až se spustí příprava a výdej horkého mléka a mléčné pěny. Držte tlačítko stisknuté, dokud do šálku nenateče vámi požadovaný objem mléka.

Poté tlačítko uvolněte. Objem mléka je možné nastavit po dobu výdeje, a to od 10 do 60 sekund.

Zazní zvukové upozornění.

PÉČE A ČIŠTĚNÍ

Před čištěním spotřebiče vždy nejdříve odpojte zástrčku přívodního kabelu od síťové zásuvky a nechte jej dostatečně vychladnout. Kávovar čistěte po každém použití.



VAROVÁNÍ!

SPOTŘEBIČ, JEHO PŘÍVODNÍ KABEL ANI ZÁSTRČKU PŘÍVODNÍHO KABELU NEOMÝVEJTE POD TEKOUČÍ VODOU A NEPONOŘUJTE DO VODY ANI JINÉ TEKUTINY.



UPOZORNĚNÍ!

K ČIŠTĚNÍ NEPOUŽÍVEJTE OSTRÉ PŘEDMĚTY, CHEMIKÁLIE, ŘEDIDLA, ROZPOUŠTĚDLA, BENZÍN ANI JINÉ PODOBNÉ LÁTKY. V ŽÁDNÉM PŘÍPADĚ NEČIŠTĚTE SPOTŘEBIČ POMOCÍ PARNÍHO PŘÍSTROJE.

AUTOMATICKÉ ČIŠTĚNÍ

Automatické čištění provádějte vždy po použití nádoby na mléko nebo parní trysky, abyste odstranili zbytky mléka.

1. Pod trysku nádoby nebo parní trysku postavte hrnek nebo menší misku.
2. Stiskněte tlačítko automatického čištění.
3. Spustí se krátké čištění vnitřního systému a voda bude vytékat do hrnku.
4. Nechte kávovar proces automatického čištění dokončit.

DRŽÁK A SÍTKO

1. Otevřete kryt a vytáhněte držák. Použitou kapsli ekologicky zlikvidujte podle pokynů výrobce. Sítko s použitou mletou kávou vyjměte a kávovou sedlinu vyhodte do domácího kompostéru.

2. Držák a použité sítko opláchněte pod teplou tekoucí vodou a otřete čistou utěrkou dosucha.
3. Spodní část vnitřního prostoru kávovaru po vyjmutí držáku otřete mírně navlhčenou houbičkou a čistou utěrkou dosucha.
4. Držák vložte zpět do kávovaru.



VAROVÁNÍ!

NEVKLÁDEJTE RUCE DO HORNÍ ČÁSTI VNITŘNÍHO PROSTORU KÁVOVARU, KDYŽ JE DRŽÁK VYJMUTÝ. NACHÁZÍ SE ZDE OSTRÁ JEHLA, KTERÁ SLOUŽÍ K PROPÍCHNUTÍ KAPSLE PŘI POUŽITÍ. DBEJTE ZVÝŠENÉ OPATRNOSTI, ABYSTE SE O NI NEPORANILI.

ODKAPÁVACÍ TÁCEK A MŘÍŽKA

1. Opatrně vyjměte odkapávací tácek, sejměte mřížku a obsah tácku vylijte.
2. Tácek a mřížku omyjte v teplé vodě s trochou kuchyňského saponátu a opláchněte čistou vodou. Otřete dosucha.

NÁDRŽKA NA VODU

1. Nádržku na vodu vyjměte z kávovaru a vodu vylijte.
2. Vyláchněte nádržku čistou teplou vodou a otřete dosucha.

KÁVOVAR

Kávovar otřete měkkou, mírně navlhčenou houbičkou a otřete čistou utěrkou dosucha.

ČIŠTĚNÍ NÁDOBKY NA MLÉKO

Doporučujeme čistit nádobku na mléko pravidelně po každém použití. Jinak by se ve vnitřním systému mohly hromadit zbytky mléka, následně bakterie, které by mohly způsobit nepříjemný zápach a v konečném důsledku i vážné zdravotní problémy.

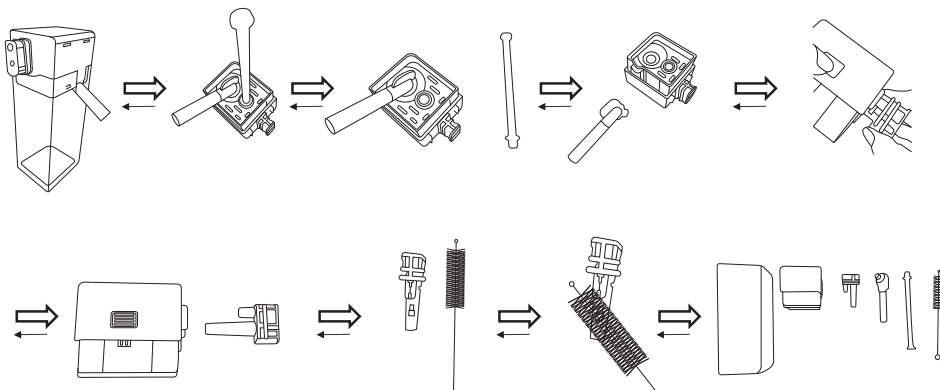

1. Vytáhněte nádobku z kávovaru.
 2. Stiskněte tlačítko a rozložte nádobku. Zbývající mléko přelijte do vhodné nádoby a uložte do chladničky.
 3. Vytáhněte silikonovou hadičku a trysku výdeje mléka.
 4. Stiskněte znovu tlačítko k rozebrání nádobky a vytáhněte adaptér.
 5. Pomocí čistícího kartáčku vyčistěte adaptér, trysku a hadičku.
 6. Všechny části důkladně omyjte v teplé vodě s trochou kuchyňského saponátu. Opláchněte čistou vodou a otřete dosucha, příp. nechte volně uschnout.
- Při sestavování nádobky na mléko postupujte opačným způsobem.

ČIŠTĚNÍ PARNÍ TRYSKY

Doporučujeme čistit parní trysku pravidelně po každém použití. Jinak by se ve vnitřním systému mohly hromadit zbytky mléka, následně bakterie, které by mohly způsobit nepříjemný zápach a v konečném důsledku i vážné zdravotní problémy.

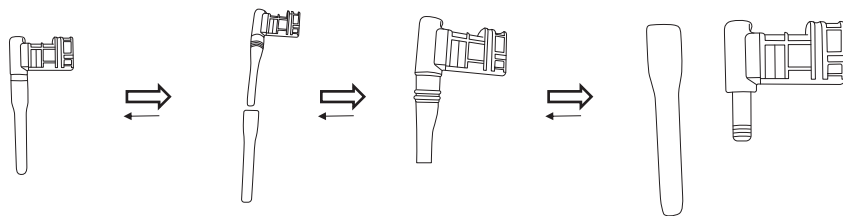

1. Vytáhněte parní trysku z kávovaru.
2. Otočte parní tryskou po směru hodinových ručiček až k symbolu otevřeného zámku, abyste mohli parní trysku rozebrat.

3. Pomocí čistícího kartáčku vyčistěte obě části parní trysky.

4. Opláchněte pod čistou tekoucí vodou, abyste odstranili zbytky mléka.

Parní trysku složte opačným způsobem.

Ujistěte se, že je správně nasazena.

Pokud dojde k ucpaní otvoru v parní trysce, použijte tenký předmět, např. špendlík, abyste odstranili zablokování otvoru v parní trysce.

ODVÁPNĚNÍ

Minerální usazeniny, které se vyskytují ve vodě, se mohou usazovat ve vnitřním okruhu kávovaru v průběhu používání. Ty mohou negativně ovlivnit jeho chod, spotřebu energie, přípravu kávy i její výslednou chuť. Je proto důležité pravidelně provádět proces odvápnění, abyste tyto usazeniny odstranili. Jakmile se rozsvítí kontrolka odvápnění, je třeba kávovar odvápnit. Kontrolka se rozsvítí zpravidla po výdeji 50 l vody nebo po 500 cyklech přípravy kávy.

K odvápnění používejte speciální prostředky pro odvápnění, které jsou určeny pro tento typ kávovaru.

1. Ujistěte se, že je kávovar vypnutý a odpojený od síťové zásuvky.
2. Připravte si 1 l odvápnovacího roztoku podle pokynů na balení a nalijte jej do nádržky na vodu.
3. Připevněte nádobku na mléko ke kávovaru.
4. Zapojte zástrčku do síťové zásuvky a zapněte kávovar. Nechte jej předeřhřát.
5. Pod výdej kávy položte menší misku.
6. Stiskněte a podržte tlačítko automatického čištění 5 sekund, dokud se nerozsvítí tlačítko přípravy kávy Espresso.
7. Stiskněte tlačítko přípravy kávy Espresso a spustí se první fáze odvápnění.
8. Během první fáze bude do misky vytékat zahřátý odvápnovací roztok z výdejního otvoru a z trysky nádobky. Výdej roztoku bude vždy krátce přerušen, neboť dojde

k načerpání roztoku do vnitřního potrubí a následnému zahřátí. Během celého procesu odvápnění bude blikat tlačítko automatického čištění.

9. Na konci první fáze odvápnění zazní krátké zvukové upozornění a rozsvítí se tlačítko přípravy kávy Lungo.

10. Stiskněte tlačítko přípravy kávy Lungo a spustí se druhá fáze odvápnění.

11. Nechte kávovar dokončit druhou fázi.

12. Když je proces odvápnění dokončený, kávovar se vypne.

Pokud během procesu odvápnění dojde roztok v nádržce, doplňte do nádržky čistou vodu. Je to zpravidla na konci první fáze.

Pravidelně kontrolujte stav roztoku v misce, abyste v případě potřeby mohli vylít roztok. Při vylévání roztoku buďte opatrní, abyste se neopařili, neboť může být horký.

Nádržku na vodu a odkapávací misku vyjměte, vyprázdněte a vypláchněte. Otřete dosucha.



ULOŽENÍ

Před uložením se ujistěte, že je spotřebič čistý, suchý a zcela vychladlý. Uložte jej na dobře větrané suché místo mimo dosah dětí a zvířat.

ODSTRAŇOVÁNÍ PROBLÉMŮ

V této kapitole naleznete nejběžnější problémy, se kterými se můžete setkat během používání spotřebiče. Pokud zde váš problém není uveden nebo je uveden a přetrvává, přestaňte spotřebič používat, odpojte zástrčku přírodního kabelu ze síťové zásuvky a obraťte se na autorizované servisní středisko.

V ŽÁDNÉM PŘÍPADĚ NEOPRAVUJTE ANI NEROZEBÍREJTE SPOTŘEBIČ SAMI. NEOBSAHUJE ŽÁDNÉ DÍLY, KTERÉ BY MOHL UŽIVATEL SÁM OPRAVIT.

Problém	Příčina	Řešení
Kávovar se nezapnul.	Zástrčka není zapojena v síťové zásuvce.	Zapojte zástrčku do síťové zásuvky.
	Nestiskli jste tlačítko  .	Stiskněte tlačítko  , abyste kávovar zapnuli.
Káva nevytéká.	V nádržce není voda.	Doplňte vodu do nádržky.
Káva není dostatečně teplá.	Šálek na kávu byl studený.	Předehejte šálek před přípravou kávy.
	Kávovar je zanesený vodním kamenem.	Provedte proces odvápnění.
	Kávovar je studený.	Vyčkejte, až se kávovar předeheje, a zapněte kávovar bez kapsle, aby horká voda ohřála vnitřní komponenty kávovaru.
Na desce okolo kávovaru je voda.	Z nádržky uniká voda.	Zkontrolujte, zdali je nádržka správně instalována.
	Odkapávací tácek je plný.	Vylijte vodu z odkapávacího táčku.
Kryt není možné zavřít.	Držák není správně umístěn v kávovaru.	Zatlačte držák do kávovaru.
Svítil varovná kontrolka  .	Držák není správně umístěn v kávovaru.	Otevřete kryt a zasuňte držák do kávovaru. Poté zavřete kryt.

POKYNY A INFORMACE O NAKLÁDÁNÍ S POUŽITÝM OBALEM

Použitý obalový materiál odložte na místo určené obcí k ukládání odpadu.

LIKVIDACE POUŽITÝCH ELEKTRICKÝCH A ELEKTRONICKÝCH ZAŘÍZENÍ



Tento symbol na produktech anebo v průvodních dokumentech znamená, že použité elektrické a elektronické výrobky nesmí být přidány do běžného komunálního odpadu. Ke správné likvidaci, obnově a recyklaci předejte tyto výrobky na určená sběrná místa. Alternativně v některých zemích Evropské unie nebo jiných evropských zemích můžete vrátit své výrobky místnímu prodejci při koupi ekvivalentního nového produktu. Správnou likvidací tohoto produktu pomůžete zachovat cenné přírodní zdroje a napomáháte prevenci potenciálních negativních dopadů na životní prostředí a lidské zdraví, což by mohly být důsledky nesprávné likvidace odpadů. Další podrobnosti si vyžádejte od místního úřadu nebo nejbližšího sběrného místa. Při nesprávné likvidaci tohoto druhu odpadu mohou být v souladu s národními předpisy uděleny pokuty.

Pro podnikové subjekty v zemích Evropské unie

Chcete-li likvidovat elektrická a elektronická zařízení, vyžádejte si potřebné informace od svého prodejce nebo dodavatele.

Likvidace v ostatních zemích mimo Evropskou unii

Tento symbol je platný v Evropské unii. Chcete-li tento výrobek zlikvidovat jinde, vyžádejte si potřebné informace o správném způsobu likvidace od místních úřadů nebo od svého prodejce.



Tento výrobek splňuje veškeré základní požadavky směrnic EU, které se na něj vztahují.

Informace v textu, designu a technických specifikacích se mohou měnit bez předchozího upozornění a vyhrazujeme si právo na jejich změnu.

Čeština je původní verze.

Adresa výrobce: FAST ČR, a.s., U Sanitasu 1621, Říčany CZ-251 01

POZNÁMKY