

Bezpečnost



Zkontrolujte, zda napájecí napětí domácí sítě odpovídá napětí, které je uvedeno na identifikačním štítku na zadní straně přijímače. Používáte-li k odpojení zařízení síťovou zástrčku, nástěnnou zásuvku nebo prodlužovačku, musejí zůstat snadno přístupné.

Světelný indikátor je u některých modelů umístěn na straně televizního přijímače. Nepřítomnost světelné indikace na přední straně proto neznamená, že je televizní přijímač zcela odpojen od síťového napájení. Chcete-li televizní přijímač zcela odpojit, musíte vytáhnout síťovou zástrčku.

Součástí televizního přijímače jsou citlivé na teplo.

Maximální teplota okolí nesmí překročit **35 °C**. Nezakrývejte větrací otvory na zadní nebo na bočních stranách televizního přijímače. Ponechte kolem zařízení dostatek prostoru, aby bylo zajištěno odpovídající větrání. Instalujte zařízení v dostatečné vzdálenosti od zdrojů tepla (krb apod.) a od zařízení vytvářejících silná magnetická nebo elektrická pole.

Vlhkost v místnosti, kde je televizní přijímač instalován, nesmí překročit **75%**. Při přemístění televizního přijímače z chladného prostoru do teplejšího může dojít ke kondenzaci par na obrazovce (a některých součástkách uvnitř přijímače). Než televizní přijímač opět zapnete, nechte sražené páry odpařit.

K zapnutí televizního přijímače nebo k přechodu do pohotovostního režimu lze použít tlačítko  nebo **POWER**  na televizním přijímači nebo tlačítko  na dálkovém ovladači. Jestliže víte, že **nebudete televizor delší dobu sledovat**, odpojte jej zcela vytažením zástrčky ze síťové zásuvky.

Doporučujeme, abyste během **bouřek** odpojili televizní přijímač ze síťové zásuvky a vytáhli konektor anténního přívodu, aby případné elektrické nebo elektromagnetické výboje nemohly zařízení poškodit. Z tohoto důvodu mějte **zásuvku síťového napájení a anténního přívodu** vždy dobře přístupné, aby je bylo možné v případě potřeby **odpojit**.

Ihned vytáhněte televizní přijímač ze zásuvky, jakmile ucítíte **zápach spáleniny** nebo **kouře**. Nikdy a za žádných okolností televizní přijímač sami neotevírejte, protože hrozí **nebezpečí úrazu elektrickým proudem**.

VAROVÁNÍ

Toto zařízení je určeno pouze pro domácí využití a nemělo by být používáno jinak, například v jiném prostředí než domácím nebo v komerčním prostředí.

Je-li poškozen externí ohebný kabel nebo šňůra tohoto zařízení, měl by být vyměněn výrobcem, servisním technikem výrobce či jinou kvalifikovanou

osobou, aby nedošlo k žádnému nebezpečí.

K zajištění řádné ventilace ponechte okolo televizoru více než 10 cm volného prostoru. Ventilací otvory by neměly být zablokovány předměty, jako jsou noviny, ubrusy, záclony apod.

Zařízení by nemělo být vystaveno kapající nebo stříkající vodě a neměly by se na něj pokládat předměty s tekutinami, jako jsou vázy.

Baterie (bateriový zdroj nebo vložené baterie) by neměly být vystaveny působení nadměrného tepla, jako je sluneční záření, oheň apod.

Nevystavujte toto zařízení působení deště nebo vlhkosti, aby se snížilo nebezpečí vzniku požáru nebo úrazu elektrickým proudem.

Televizor může spadnout a způsobit vážné zranění nebo smrt. Mnoha zraněním, zejména zraněním dětí, se lze vyhnout dodržováním jednoduchých preventivních opatření:

- **VŽDY** používejte skříňky, stojany či způsobu montáže doporučené výrobcem televizoru.
- **VŽDY** používejte nábytek, který bezpečně udrží televizor.
- **VŽDY** zajistěte, aby televizor nepřesahoval okraj nábytku, na kterém je položen.
- **VŽDY** poučte děti o nebezpečí lezení na nábytek, když se chtějí dostat k televizoru či k jeho ovládání.
- **VŽDY** vedte kabely a šňůry připojené k televizoru tak, aby nebylo možné o ně zakopnout, táhnout je nebo je chytat.
- **NIKDY** neumísťujte televizor na nestabilní místo.
- **NIKDY** neumísťujte televizor na vysoký nábytek (například skříňky nebo knihovny), aniž byste nábytek a televizor ukotvili do vhodné podložky.
- **NIKDY** neumísťujte televizor na textilie nebo jiné materiály, které se mohou nacházet mezi televizorem a nábytkem.
- **NIKDY** neumísťujte na horní část televizoru nebo na nábytek, na kterém je televizor položen, předměty, které by mohly lákat děti, jako například hračky nebo dálkové ovladače.

Pokud si ponecháváte a přemísťujete starý televizor, měli byste uplatnit stejná opatření.

Zařízení s tímto symbolem je elektrické zařízení třídy II nebo je vybaveno dvojitou izolací. Bylo navrženo tak, že není vyžadováno bezpečnostní připojení k uzemnění. Zařízení bez tohoto symbolu je elektrické zařízení třídy I. Zařízení musí být připojeno k síťové napájecí zásuvce s ochranným uzemněním.





Svíčky a jiné otevřené plameny udržujte vždy v dostatečné vzdálenosti od tohoto zařízení, aby nedošlo ke vzniku a šíření požáru.



Tento symbol označuje, že uvnitř je vysoké napětí. Navázat jakýkoli druh kontaktu s jakoukoli vnitřní částí tohoto produktu je nebezpečné.



Tento symbol označuje, že pojistka může být v nulovém stavu a že síť musí být odpojena, aby se odpojily fázové vodiče.

Zařízení je třeba v souladu s instalačními pokyny bezpečně připevnit na podlahu nebo zeď, aby nedošlo ke zranění.

Abyste se omezili na vystavení RF měla být vzdálenost použití tohoto zařízení alespoň 100 cm.

Je-li k výrobku připojena venkovní anténa nebo kabelový systém, zajistěte, aby byla anténa nebo kabelový systém uzemněny kvalifikovanou osobou, a byla tak zajištěna ochrana před přepětím napětí a vytvořenými statickými náboji.

Televizní obrazovka

Televizní obrazovka tohoto zařízení je vyrobena ze skla. Proto se při puštění na zem nebo při nárazu jiných výrobků může rozbít.

Televizní obrazovka je vyrobena pomocí nejnovějších technologií a vyznačuje se jemně vykreslenými detaily obrazu. Příležitostně se na obrazovce může objevit několik neaktivních pixelů v podobě nehybných modrých, zelených nebo červených bodů. Tento jev nemá vliv na výkon výrobku.

Údržba

K čištění obrazovky používejte čisticí prostředky na sklo, k čištění ostatních částí zařízení použijte měkký hadřík a jemný čisticí prostředek.

Důležité upozornění: Používání silných mycích prostředků, přípravků na bázi alkoholu nebo abrazivních prostředků může poškodit obrazovku.

Větrací otvory vzadu a po stranách pravidelně čistěte od prachu. Používání rozpouštědel, přípravků na bázi alkoholu nebo abrazivních prostředků může televizní přijímač poškodit. Vnikne-li nějaký předmět nebo kapalina do zařízení, zařízení ihned odpojte ze zásuvky a nechte ho zkontrolovat autorizovaným technikem. Zařízení nikdy sami neotvírejte, protože hrozí riziko úrazu nebo poškození zařízení.

Předpisy týkající se elektrostatických výbojů

Toto zařízení splňuje kritéria ochrany proti elektrostatickým výbojům. Pokud zařízení v režimu připojení pomocí ethernetu neobnoví následkem elektrostatického výboje svou činnost, je nutný zásah uživatele.

Poznámka k funkci Bluetooth

Technologie Bluetooth® (pokud je jí váš televizor vybaven) využívá frekvenci 2,4 GHz. Proto by při velmi těsné blízkosti přístupových bodů Wi-Fi, routerů nebo mikrovlnných trub mohlo dojít k rušení zvuku streamovaného pomocí funkce Bluetooth. Pokud dochází k přerušování příjmu zvuku, měli byste zařízení Bluetooth restartovat a nalézt tak frekvenci s nižším rušením. Pokud dochází k problémům i poté, měli byste se přesunout blíže k televizoru nebo zvýšit vzdálenost televizoru od zdroje rušení.

ID prohlášení o technologii Bluetooth: D057147

Zavěšení televizního přijímače na zeď

Varování: Tato činnost vyžaduje spolupráci dvou osob.

K zajištění bezpečné instalace dodržujte následující bezpečnostní pokyny:

- Ověřte si, zda má zeď dostatečnou nosnost, aby unesla televizní přijímač a montážní držák k jeho upevnění.
- Řiďte se návodem k montáži, který je přiložen k držáku pro montáž na zeď. U některých modelů je před montáží na zeď nutné na zadní části přijímače zašroubovat hexagonální šrouby VESA pro montáž na zeď dodávané s přijímačem do matic držáku pro upevnění na zeď.
- Televizní přijímač musí být instalován na svislou stěnu.
- K montáži vždy používejte šrouby vhodné pro konkrétní materiál zdi.
- Kabele televizního přijímače vždy vedte tak, abyste na ně nemohli šlápnout ani o ně klopýtnout.

I zde platí všechny ostatní bezpečnostní pokyny a informace vztahující se k našim televizním přijímačům.

Návod k použití pro více výrobků

Funkce popsané v tomto návodu se vztahují k většině modelů. Některé funkce však nemusí být u některých televizorů k dispozici nebo televizor může mít funkce, které nejsou v tomto návodu popsány. Obrázky obsažené v tomto návodu se mohou od skutečného výrobku lišit. Dívejte se vždy na skutečný výrobek.

Aktualizace zařízení

Zařízení se obvykle aktualizují jednou za čtvrt roku, ale ne vždy je tomu tak. Některá zařízení, zejména ty, které byly uvedeny na trh před více než třemi lety, budou aktualizovány, pouze pokud byla nalezena a opravena kritická chyba.

Informace pro uživatele o likvidaci starého zařízení a baterií**[Evropská unie]**

Výrobky

Tyto symboly oznamují, že elektrické nebo elektronické zařízení a baterie nemohou být po ukončení doby životnosti likvidovány spolu s domovním odpadem. Tyto výrobky by měly být předávány příslušným sběrným dvorům k recyklaci nebo řádné likvidaci elektrických nebo elektronických zařízení a baterií pro obnovu a recyklaci v souladu s vnitrostátními právními předpisy a směnicemi 2012/19/EU, 2006/66/EC a 2008/12/EC.

**Pb**
Baterie

Poznámka:
Označení Pb
pod symbolem
baterií
oznamuje,
že baterie
obsahují
olovo.

Správnou likvidací těchto výrobků pomáháte chránit přírodní zdroje a zabraňujete potenciálnímu negativnímu dopadu na okolní prostředí, lidské zdraví, které může být ohroženo nesprávným nakládáním s odpadem těchto výrobků.

K získání více informací o sběrných dvorech a recyklaci těchto výrobků prosím kontaktujte váš místní městský úřad, instituce zabývající se domovním odpadem nebo prodejce u kterého jste výrobek zakoupili.

Za nesprávnou likvidaci tohoto odpadu můžete být potrestáni v souladu s vnitrostátními právními předpisy.

[Obchodní uživatelé]

Jestliže si budete tento výrobek přát zlikvidovat kontaktujte prosím vašeho dodavatele a ujistěte se o termínech a podmínkách obchodního kontraktu.

[Země mimo Evropskou unii]

Tyto symboly jsou platné pouze pro Evropskou unii. Jestliže budete chtít tyto položky zlikvidovat učíte tak prosím v souladu s platnými vnitrostátními právními předpisy nebo podle jiných směrnic platných ve vaší zemi, které se týkají zacházení s elektrickými zařízeními a bateriemi.

Vážení zákazníci,

Společnost TCL tímto prohlašuje, že toto zařízení splňuje požadavky směrnice 2014/53/EU. Úplný text prohlášení o shodě EU je k dispozici na následující webové adrese: www.tcl.com

EU prohlášení o shodě lze stáhnout přímo na adrese www.tcl.eu/eu/doc/XXXXXXXXX *

* «XXXXXXXXX» nahradte přesným názvem modelu.

Obrázky a ilustrace v tomto návodu k použití mají pouze referenční charakter a mohou se lišit od skutečného vzhledu výrobku. Provedení výrobku a specifikace mohou být změněny bez předchozího upozornění.

Důležité informace	1	průvodce)	12
Kapitola 1 – připojení		Funkce Bluetooth	12
Připojení napájení a antény	5	Funkce Quick start (Rychlý start)	12
Připojení přehrávače disků Blu-ray, herní konzoly HD, videokamery HD, sluchátek, modulu CI	5	Síťové probouzení	13
Připojení k internetu	6	Aktualizace softwaru	13
		Resetovat na výchozí tovární nastavení?	13
		Prohlížení obrázků, přehrávání hudby a prohlížení videí z paměťových zařízení USB	13
Kapitola 2 – začínáme		Kapitola 5 – Ostatní informace	
Funkce dálkového ovladače	7	Heslo rodičovské kontroly	14
Vložení baterií	7	Řešení potíží	14
Zapnutí a vypnutí televizoru	8		
Počáteční nastavení	8		
Kapitola 3 – základní operace televizoru			
Přístup ke kanálům	9		
Sledování připojených zařízení	9		
Nastavení hlasitosti	9		
Přístup na domovskou stránku televizoru Android ...	9		
Používání nabídky nastavení televizoru	9		
Kapitola 4 – rozšířené používání televizoru			
Instalace kanálů	10		
Univerzální rozhraní	10		
Použití modulu univerzálního rozhraní	10		
Přístup ke službám univerzálního rozhraní	10		
Použití titulků	10		
Zapnutí a vypnutí titulků	10		
Aktivace jazyků titulků na digitálních televizních kanálech	10		
Výběr typu titulků na digitálních televizních kanálech	11		
Používání teletextu	11		
Výběr dekódování jazyka stránky	11		
Jazyk digitálního teletextu	11		
Spotřební elektronická kontrola (CEC)	11		
Aktivace nebo deaktivace funkce CEC	11		
Používání funkce automatického zapnutí	11		
Používání automatického uvedení do pohotovostního režimu	11		
Služba HbbTV	11		
Přístup ke službě HbbTV	12		
Deaktivace služby HbbTV	12		
Používání funkce EPG (elektronického programového			

Kapitola 1 – připojení

Připojení napájení a antény

Chcete-li televizor po zapojení napájecího kabelu zapnout, stiskněte tlačítko  nebo **POWER**/.

Poznámky:

- Umístění zásuvky se liší podle modelu televizoru.
- Před připojováním zařízení odpojte napájecí kabel.

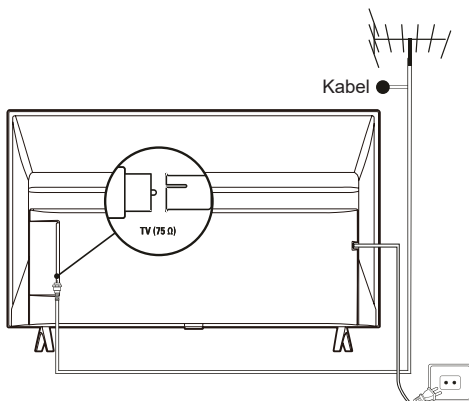

Připojení přehrávače disků Blu-ray, herní konzoly HD, videokamery HD, sluchátek, modulu CI

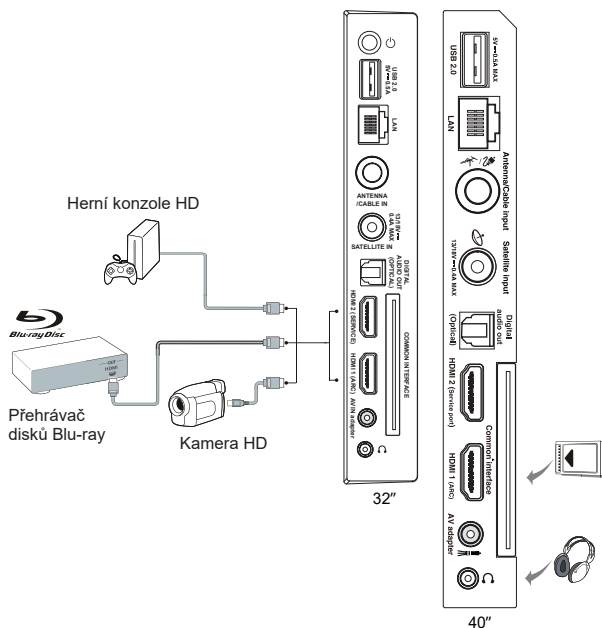

Připojení k internetu

Poznámka: Následující pokyny představují pouze obvyklé způsoby, jak připojit televizor ke kabelové nebo bezdrátové síti. Způsob připojení se může lišit v závislosti na aktuální síťové konfiguraci. Máte-li jakékoli dotazy týkající se domácí sítě, obraťte se na svého poskytovatele služeb internetu.



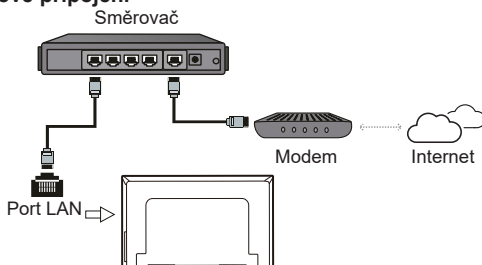

Kabelové připojení

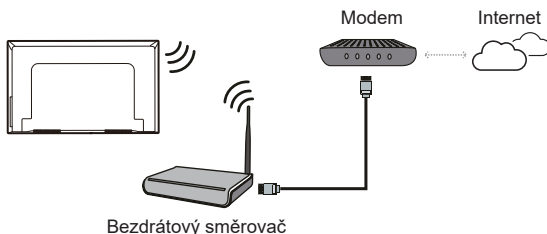

Bezdrátové připojení



Síťová nastavení:

1. Stisknutím tlačítka  na dálkovém ovladači zobrazíte domovskou stránku televizoru Android.
2. Stisknutím tlačítka  přesuňte kurzor na ikonu  v pravé horní části obrazovky a stisknutím tlačítka **OK** přejděte do nabídky **Settings** menu (Nastavení).
3. Stisknutím tlačítek  vyberte možnost **Network & Internet** (Síť a internet). Stisknutím tlačítka **OK** otevřete podnabídku a podle pokynů na obrazovce nastavte síť.

Poznámky:

- Váš televizor nemusí být vybaven všemi konektory zobrazenými na schématu výše. Počet portů USB a HDMI se může lišit v závislosti na modelu televizoru.
- Umístění tlačítek a konektorů se může lišit v závislosti na modelu televizoru.
- USB konektory slouží k zadávání dat z USB jednotek a k připojení dalších příslušných USB zařízení.
- Všechna USB zařízení musí být připojena k televizoru přímo, bez prodlužovacích kabelů. Pokud je prodlužovací kabel nutný, doporučuje se maximální délka 50 cm. Delší prodlužovací kabely by měly být vybaveny feritem.
- Funkce ARC (Audio Return Channel - zpětný zvukový kanál) je podporována pouze portem HDMI podporujícím funkci ARC. Chcete-li používat funkci ARC, zapněte nejprve dle popisu v části Funkce **CEC** funkci CEC.
- Doporučujeme používat vysoce kvalitní a dobře stíněné kabely HDMI, aby nedocházelo k možnému rušení.
- Používejte sluchátka s konektorem TRS 3,5 mm. Nadměrný akustický tlak vycházející ze sluchátek může způsobit ztrátu sluchu.

Funkce dálkového ovladače

Většina funkcí televizoru se ovládá pomocí nabídek, které se objevují na obrazovce. Dálkový ovladač dodávaný s televizorem lze používat k procházení nabídek a ke konfiguraci všech obecných nastavení.

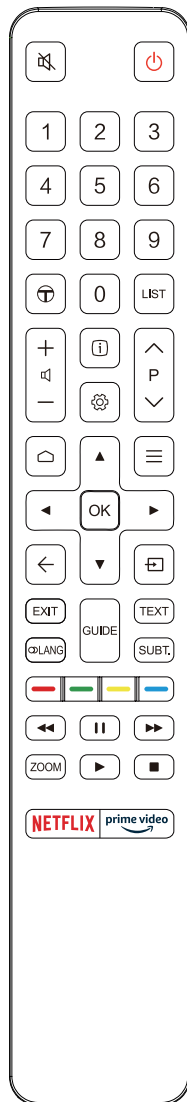

- Slouží k vypnutí a opětovnému zapnutí zvuku.
- Slouží k uvedení do pohotovostního režimu nebo k jeho ukončení.

Číselná tlačítka Slouží k zadání čísla kanálu nebo jiného čísla.

- Pro přístup k TCL Channel (TCL Kanálu).

LIST Slouží k zobrazení seznamu kanálů.

- Slouží k ovládání hlasitosti.

Slouží k zobrazení informací o programu, jsou-li k dispozici.

Pro zobrazení nabídky nastavení televizoru.

P Slouží ke změně kanálů.

Slouží k zobrazení domovské stránky televizoru Android.

Slouží k zobrazení nabídky Možnost.

▲/▼/◀/▶ Směrová navigační tlačítka.

OK Slouží k potvrzení zadané hodnoty nebo výběru.

← Slouží k návratu do předchozí nabídky nebo k ukončení aplikace.

Slouží k výběru vstupního zdroje.

EXIT Slouží k ukončení nabídky na obrazovce.

LANG Slouží k výběru typu zvuku dostupného pro vybraný digitální televizní program.

GUIDE Slouží k zapínání a vypínání průvodce EPG (dostupný pouze u digitálních kanálů).

TEXT Slouží k zapínání a vypínání teletextu.

SUBT. Slouží k výběru jazyka titulků dostupného pro vybraný digitální televizní program.

Barevná tlačítka Slouží k volbě funkcí nebo stránek teletextu. Používají se při funkci HbbTV.

Slouží k rychlému převinutí zpět.

Slouží k pozastavení přehrávání.

Slouží k rychlému převinutí vpřed.

ZOOM Slouží k výběru režimu obrazovky.

Poznámka: Doporučujeme používat režim zobrazení na celé obrazovce. Nepoužívejte dlouhodobě režim zobrazení s černými pruhy po obou stranách obrazu (například formát 4:3), protože může dojít k trvalému poškození televizní obrazovky.

Slouží ke spuštění přehrávání.

Slouží k zastavení přehrávání.

NETFLIX Slouží k přístupu ke službě Netflix, je-li k dispozici.

prime video Přístup k Prime video, (video Prime) pokud je k dispozici.

Vložení baterií

1. Dle obrázku stlačte a posuňte zadní kryt.
2. V souladu s polaritou uvedenou v bateriovém prostoru vložte dvě baterie AAA.
3. Dle obrázku vraťte kryt zpět na své místo.

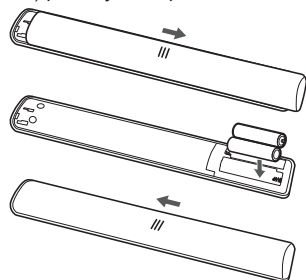

Poznámka: Typ dálkového ovladače se může změnit bez upozornění.

Důležité upozornění:

Baterii nevystavujte působení nadměrného tepla, například slunečnímu záření, ohni apod. V případě, že nebude dálkový ovladač delší dobu používat, vyjměte z něj baterie. Baterie ponechané v příslušenství mohou způsobit poškození a korozi kvůli úniku, a tím ruší platnost záruky.

Pro ochranu životního prostředí použijte k likvidaci baterií místní středisko sběru odpadu. Při likvidaci baterií se řiďte pokyny.



UPOZORNĚNÍ: Vložíte-li baterie špatného typu, hrozí riziko výbuchu. Vyměňte je pouze za shodný nebo ekvivalentní typ doporučený výrobcem příslušenství.

Pokud jsou baterie v dálkovém ovladači vybité, můžete používat tlačítka na televizním přijímači.

Z pohotovostního režimu lze televizor zapnout stisknutím tlačítka  na televizním přijímači.

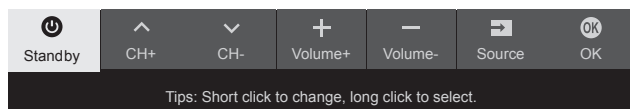



Je-li televizor zapnut, zobrazíte nabídku s několika funkcemi stisknutím tlačítka  na televizním přijímači. Více informací o tom, jak používat nabídku s několika funkcemi, naleznete na níže uvedeném obrázku.



- Stisknutím tlačítka  přesunete zvýraznění na další výběr funkce.
- Stisknutím a podržením tlačítka  po dobu delší než 2 sekundy svůj výběr potvrdíte.

Poznámka: Informaci o tom, kde se na televizním přijímači nachází tlačítko , naleznete ve stručné příručce.

Zapnutí a vypnutí televizoru

1. Je-li připojen napájecí kabel, televizor se buď přímo zapne, nebo bude v pohotovostním režimu. Je-li televizor v pohotovostním režimu, zapněte jej stisknutím tlačítka  nebo **POWER**/ na přijímači nebo tlačítka  na dálkovém ovladači.
2. Pokud chcete televizor přepnout do pohotovostního režimu, stiskněte tlačítko  na dálkovém ovladači. Televizor zůstane zapnutý, ale s nízkou spotřebou elektrické energie.
3. Chcete-li televizor úplně vypnout, vytáhněte zástrčku napájecího kabelu ze síťové zásuvky.

Počáteční nastavení

Po prvním zapnutí přijímače se otevře obrazovka **Welcome** (Vítejte), která vás provede procesem počátečního nastavení. Podle pokynů na obrazovce proveďte počáteční nastavení, jako je výběr jazyka, připojení k síti, vyhledání kanálů a další možnosti. Při každém kroku lze buď vybrat nějakou volbu, nebo krok přeskočit. Pokud nějaký krok přeskočíte, lze nastavení provést později v nabídce Nastavení.

Poznámka: Jestliže byly při vyhledávání kanálů nalezeny pouze analogové kanály, může to být způsobeno špatnou kvalitou vysílání, a proto se na tento jev se nevztahuje záruka výrobce. Výrobce nemůže být zodpovědný za výpadek vysílání nebo za jeho špatnou kvalitu v některých oblastech.

Přístup ke kanálům



Pomocí číselných tlačítek: Ke kanálům lze přistoupit stisknutím příslušného číselného tlačítka na dálkovém ovladači.

Používání tlačítek P/V: Pro procházení mezi kanály stiskněte tlačítka P/V na dálkovém ovladači.

Používání tlačítka LIST: Stisknutím tlačítka LIST na dálkovém ovladači zobrazíte seznam kanálů a stisknutím tlačítek ▲/▼/◀/▶ a OK kanály vyberete.



Sledování připojených zařízení

Stisknutím tlačítka  na dálkovém ovladači zobrazíte seznam zdrojů. Stisknutím tlačítek ▲/▼ vyberte televizor nebo jiný zdroj vstupního signálu a stisknutím tlačítka OK svou volbu potvrďte.

Na dálkovém ovladači můžete také stisknutím tlačítka  zobrazit domovskou stránku a poté stisknutím tlačítek ▲/▼/◀/▶ přesunout kurzor do pravé horní části obrazovky na ikonu . Stisknutím tlačítka OK volbu potvrďte. Stisknutím tlačítek ▲/▼ a tlačítka OK poté vyberte zdroj vstupního signálu.

Nastavení hlasitosti

Ovládání hlasitosti: Pro zvýšení nebo snížení hlasitosti stiskněte tlačítka  na dálkovém ovladači.

Vypnutí zvuku: Stisknutím tlačítka  dočasně vypnete zvuk. Opakovaným stisknutím tohoto tlačítka nebo stisknutím tlačítka  zvuk obnovíte.

Přístup na domovskou stránku televizoru Android

Domovská stránka umožňuje využívat internetové aplikace a speciálně přizpůsobené webové stránky na internetu a provádět nastavení systému televizoru. Ovládání můžete provádět pomocí dálkového ovladače televizoru.

VAROVÁNÍ:



- Než použijete aplikace Smart TV, nakonfigurujte nejprve nastavení sítě.
- Podle podmínek na vaší síti se může projevit pomalá odezva a/nebo přerušování.
- Jestliže při používání aplikace nastane nějaký problém, kontaktujte poskytovatele obsahu.
- Podle okolností poskytovatele obsahu může být aktualizace aplikace nebo její samotné používání přerušeno.
- V závislosti na místních předpisech mohou být některé aplikace servisně omezeny nebo nepodporovány.
- Poskytovatel služeb smí bez předchozího upozornění provádět změny obsahu aplikací.

1. Stisknutím tlačítka  na dálkovém ovladači zobrazte domovskou stránku televizoru Android.
2. Stisknutím tlačítek ▲/▼/◀/▶ a tlačítka OK zadejte požadované aplikace, funkce nebo nastavení.
3. Stisknutím tlačítka ← se vrátíte na domovskou stránku.

Poznámka: Protože připojení k internetu nějakou dobu trvá, doporučujeme, abyste po aktivaci televizoru z pohotovostního režimu vyčkali několik minut, než použijete funkci Smart TV.

Používání nabídky nastavení televizoru

Umožňuje upravovat nastavení televizoru, jako například obraz a zvuk.

1. Stisknutím tlačítka  na dálkovém ovladači zobrazte nabídku nastavení televizoru.
2. Stisknutím tlačítek ▲/▼ vyberte požadovanou položku a poté stisknutím tlačítka OK/▶ otevřete odpovídající podnabídku.
3. V dílčích nabídkách vyberte pomocí tlačítek ▲/▼ možnosti nabídky, poté stisknutím tlačítka OK/▶ otevřete seznam možností nebo odpovídající podnabídku nebo stisknutím tlačítka OK zapněte nebo vypněte nebo stisknutím ◀/▶ upravte nastavení.
4. Stisknutím tlačítka ← se vrátíte na předchozí nabídku.
5. Stisknutím tlačítka EXIT nebo  zavřete nabídku.

Poznámka: Můžete také stisknout symbol  na dálkovém ovladači, vybrat nastavení televizoru (je-li k dispozici) a stisknutím OK vstoupit do nabídky nastavení televizoru. U některých zdrojů signálu nemusí být některé možnosti dostupné.

Instalace kanálů

V této části je popsán způsob automatického vyhledávání a ukládání kanálů. Lze podle nich postupovat v libovolném z níže uvedených příkladů:

- přeskočili jste krok instalace kanálů při počátečním nastavení,

- v režimu televizoru se zobrazí výzva, že nejsou nastaveny žádné kanály,

- chcete aktualizovat kanály.

1. V režimu televizoru stiskněte tlačítko  na dálkovém ovladači a vyberte možnost **Channel > Channel scan** (Kanál > Vyhledat kanály). Stisknutím tlačítka **OK/▶** otevřete nabídku.
2. TV nainstaluje a seřadí kanály podle vaší země nebo regionu. Stiskněte tlačítko **▲/▼**, vyberte **Country/Region** (Země/region) a volbu zadejte stisknutím tlačítka **OK/▶**. Zadejte výchozí heslo „1234“, nebo zadejte své vlastní heslo v případě, že jste heslo změnili v nabídce **System** (Systém). Stisknutím tlačítka **▲/▼** vyberte svou zemi nebo region a volbu potvrďte tlačítkem **OK/▶**.
3. Stisknutím tlačítek **▲/▼** vyberte možnost **Automatic search** (Aut. vyhledání) a stisknutím tlačítka **OK/▶** otevřete nabídku.
4. Stisknutím tlačítek **▲/▼** vyberte možnost **Tuner mode** (Režim tuneru) a stisknutím tlačítek **◀/▶** vyberte možnost **Cable** (Kabel), **Antenna** (Anténa) nebo **Satellite** (Satelit). (Poznámka: Volba **Satellite** (Satelit) je dostupná pouze u vybraných modelů.)
5. Stisknutím tlačítek **▲/▼** vyberete ke konfiguraci jiné volby.
6. Po dokončení konfigurace vyberte stisknutím tlačítka **▼** možnost **Search** (Vyhledat) a stisknutím tlačítka **OK** spusťte vyhledávání kanálů.
7. Vyhledávání kanálů může několik minut trvat. Po automatickém vyhledání se kanály uspořádají v přednastaveném pořadí. Chcete-li kanály skrýt nebo přesunout, stiskněte tlačítko  na dálkovém ovladači. Vyberte možnost **Channel > Channel organizer** (Kanál > Uspořádání kanálů) a stisknutím tlačítka **OK/▶** otevřete nabídku.

Univerzální rozhraní

Kódované digitální televizní kanály lze dekódovat pomocí modulu univerzálního rozhraní a karty poskytnuté provozovatelem televizních služeb.

Modul univerzálního rozhraní může umožňovat několik digitálních služeb podle provozovatele a služeb, které si vyberete (například placené televizní kanály). Podrobnější informace o nabízených službách a podmínkách si vyžádejte od provozovatele televizních služeb.

Použití modulu univerzálního rozhraní

VAROVÁNÍ: Před vložením modulu univerzálního rozhraní televizní přijímač vypněte. Vždy dodržujte návod uvedený níže. Chybné vložení modulu univerzálního rozhraní může mít za následek poškození modulu i televizního přijímače.

1. Podle návodu vytištěného na modulu univerzálního rozhraní jemně zasuňte modul do slotu univerzálního rozhraní na televizním přijímači.
2. Modul zasuňte na doraz.
3. Televizní přijímač zapněte a počkejte na aktivaci funkce univerzálního rozhraní. To může trvat i několik minut.

Poznámka: Modul univerzálního rozhraní ze slotu nevyjímajte. Vyjmutím modulu se deaktivují digitální služby.

Přístup ke službám univerzálního rozhraní



Jakmile je vložen a aktivován modul univerzálního rozhraní, stiskněte tlačítko  na dálkovém ovladači. Vyberte možnost **Channel > Common interface** (Kanál > Univerzální rozhraní) a stisknutím tlačítka **OK/▶** otevřete nabídku.

Tato možnost nabídky je k dispozici jen v případě, že modul univerzálního rozhraní je správně vložen a aktivní. Aplikace a obsah na obrazovce poskytuje provozovatel digitálních televizních služeb.

Použití titulků

Titulky lze aktivovat pro každý televizní kanál jednotlivě. Titulky jsou přenášeny přes Teletext nebo prostřednictvím digitálního vysílání DVB-T/DVB-C/DVB-S/DVB-T2/DVB-S2. U digitálního přenosu budete mít další možnost výběru požadovaného jazyka titulků.

Zapnutí a vypnutí titulků

1. Stiskněte tlačítko  na dálkovém ovladači. Vyberte možnost **Channel > Subtitle** (Kanál > Titulky) a stisknutím tlačítka **OK/▶** otevřete nabídku.
2. Vyberte možnost **Subtitle** (Titulky) a stiskněte **OK** pro přepínání mezi zapnutím nebo vypnutím.
3. Stisknutím tlačítka **EXIT** nebo  zavřete nabídku.

Aktivace jazyků titulků na digitálních televizních kanálech

1. Stiskněte tlačítko  na dálkovém ovladači. Vyberte možnost **Channel > Subtitle > Digital subtitle language 1st** (Kanál > Titulky > Jazyk digitálních titulků 1) a stisknutím tlačítka **OK/▶** otevřete nabídku.
2. Stisknutím tlačítka **▲/▼** vyberte jako jazyk titulků svůj upřednostňovaný jazyk a stisknutím tlačítka **OK** potvrďte volbu.

3. Stisknutím tlačítka ▲/▼ vyberte možnost **Digital subtitle language 2nd** (Jazyk digitálních titulků 2) a stisknutím tlačítka **OK/▶** otevřete nabídku.
4. Stisknutím tlačítka ▲/▼ vyberte sekundární jazyk titulků a stisknutím tlačítka **OK** potvrďte volbu.
5. Stisknutím tlačítka **EXIT** nebo ☸ zavřete nabídku.

Rychlejší postup: K přímému výběru jazyka titulků dostupného pro vybraný digitální televizní program stiskněte tlačítko **SUBT.** na dálkovém ovladači.

Výběr typu titulků na digitálních televizních kanálech

1. Stiskněte tlačítko ☸ na dálkovém ovladači. Vyberte možnost **Channel > Subtitle > Subtitle type** (Kanál > Titulky > Typ titulků) a stisknutím tlačítka **OK/▶** otevřete nabídku.
2. Stisknutím tlačítka ▲/▼ vyberte typ titulků a stisknutím tlačítka **OK** potvrďte volbu. Zvolením možnosti **Hearing impaired** (Sluchové postižení) lze zobrazit titulky pro neslyšící ve vybraném jazyku.
3. Stisknutím tlačítka **EXIT** nebo ☸ zavřete nabídku.

Používání teletextu

Výběr dekódování jazyka stránky

1. Stiskněte tlačítko ☸ na dálkovém ovladači a vyberte možnost **Channel > Teletext > Decoding page language** (Kanál > Teletext > Dekódování jaz. str.) a stisknutím tlačítka **OK/▶** otevřete nabídku.
2. Stisknutím tlačítka ▲/▼ vyberte vhodný typ jazyka, ve kterém se teletext zobrazí, a stisknutím tlačítka **OK** potvrďte volbu.
3. Stisknutím tlačítka **EXIT** nebo ☸ zavřete nabídku.

Jazyk digitálního teletextu

Na digitálních TV kanálech si v závislosti na poskytovateli můžete vychutnat službu s několika počátečními teletextovými stránkami v různých jazycích. Tato funkce umožňuje vybrat dostupný jazyk jako primární jazyk, který se vztahuje k různým počátečním stránkám teletextu.

1. Stiskněte tlačítko ☸ na dálkovém ovladači. Vyberte možnost **Channel > Teletext > Digital teletext language** (Kanál > Teletext > Jazyk dig. teletextu) a stisknutím tlačítka **OK/▶** otevřete nabídku.
2. Stisknutím tlačítka ▲/▼ vyberte jazyk a stisknutím tlačítka **OK** potvrďte volbu.
3. Stisknutím tlačítka **EXIT** nebo ☸ zavřete nabídku.

Spotřební elektronická kontrola (CEC)

Použijte tuto funkci k vyhledávání CEC zařízení připojené přes zásuvky HDMI k vašemu televizoru a

aktivujte přehrávání jedním stiskem a pohotovostní režim jedním stiskem mezi CEC zařízeními.

Aktivace nebo deaktivace funkce CEC

1. Stiskněte ☸ na dálkovém ovládacím, vyberte **System > Consumer Electronic Control (CEC)** (Systém > Spotřební elektronická kontrola (CEC)) a stiskněte **OK/▶** pro vstup.
2. Vyberte možnost **HDMI Control** (Ovládání HDMI) a stisknutím **OK** přepínejte mezi zapnutím nebo vypnutím.
3. Stisknutím tlačítka **EXIT** nebo ☸ zavřete nabídku.

Používání funkce automatického zapnutí

Pomocí této funkce se televizor automaticky zapne při zapnutí zařízení CEC (např. přehrávače DVD) pomocí dálkového ovladače zařízení. Stisknutím tlačítka **OK** tuto funkci zapnete.

Používání automatického uvedení do pohotovostního režimu

Tato funkce umožňuje, aby při vypnutí televizoru pomocí dálkového ovladače televizoru přešla všechna zařízení CEC automaticky do pohotovostního režimu. Stisknutím tlačítka **OK** tuto funkci zapnete.

Poznámka: Funkce CEC závisí na připojeném zařízení a je možné, že některá zařízení nebudou po připojení k tomuto televizoru spolupracovat správně. Další informace získáte v uživatelské příručce problematických zařízení nebo u jejich výrobce.

Služba HbbTV

HbbTV (Hybrid Broadcast Broadband TV) je služba nabízená některými televizními stanicemi, která je dostupná pouze u některých digitálních televizních kanálů. Služba HbbTV nabízí možnost interaktivní televize prostřednictvím širokopásmového internetu. Tyto interaktivní funkce jsou přidány s cílem obohatit běžné digitální programy a zahrnují služby jako digitální teletext, elektronický programový průvodce, hry, hlasování, konkrétní informace související s aktuálním programem, interaktivní reklama, informační časopisy, televizní výuka atd.







Chcete-li používat službu HbbTV, zajistíte, aby byl televizor připojen k internetu a služba HbbTV byla zapnuta.

Poznámky:

- Služby HbbTV závisejí na vysílání nebo zemi a nemusí být ve vaší oblasti dostupné.
- Pomocí funkce HbbTV není možné stahovat soubory do televizoru.
- Podmínky poskytovatele aplikace nebo podmínky související s vysíláním mohou způsobit, že aplikace HbbTV bude dočasně nedostupná.



- *Chcete-li získat přístup k aplikacím HbbTV, je nutné připojit televizor k internetu pomocí širokopásmového připojení. Aplikace HbbTV nemusí fungovat správně v případě problémů souvisejících se sítí.*

Přístup ke službě HbbTV

1. Stiskněte tlačítko  na dálkovém ovladači, vyberte **System** > **HbbTV settings** (System > Nastavení HbbTV) a stisknutím **OK**/ potvrďte.
2. Vyberte **HbbTV option** (Volby HbbTV) a stisknutím tlačítka **OK** ji zapněte.
3. Když naladíte televizní digitální kanál, který nabízí funkci HbbTV, zobrazí se indikace na obrazovce (obvykle červené tlačítko, ale mohou být použita také tlačítka jiných barev). Stisknutím vyznačeného barevného tlačítka otevře interaktivní stránky.
4. Pomocí tlačítek  a barevných tlačítek procházejte stránky HbbTV a potvrďte tlačítkem **OK**.





Deaktivace služby HbbTV

Funkci HbbTV můžete vypnout, aby nedocházelo k možným rušením způsobeným testy vysílání HbbTV:

1. Na dálkovém ovladači stiskněte , vyberte **System** > **HbbTV settings** (System > Nastavení HbbTV) a zadejte stisknutím tlačítka **OK**/.
2. Vyberte **HbbTV option** (Volby HbbTV) a stisknutím **OK** ji vypněte a deaktivujte.

Používání funkce EPG (elektronického programového průvodce)

EPG je průvodce na obrazovce, který zobrazuje informace o plánovaných digitálních televizních programech. Programy lze procházet, vybírat a sledovat.







1. Stiskněte tlačítko **GUIDE** na dálkovém ovladači. Zobrazí se nabídka **Programme Guide** (Programový průvodce), která umožní zobrazit informace o aktuálních nebo následujících programech vysílaných na jednotlivých kanálech. Pomocí tlačítek  na dálkovém ovladači lze procházet různé programy.
2. K zobrazení průvodce EPG použijte související tlačítka uvedená ve spodní části obrazovky.
 - **Watch now** (Sledovat nyní) nebo **More** (Více): Stisknutím tlačítka **OK** zobrazíte vybraný kanál nebo o vybraném programu zobrazíte více informací.
 - **Programme filter** (Filtr programů): Stisknutím tlačítka  zobrazíte filtr programů pro programy digitální TV.
 - **Custom schedule** (Vlastní plán): Plán nastavíte stisknutím červeného tlačítka.

- **Select date** (Vyberte datum): Datum vyberete stisknutím zeleného tlačítka.
 - **Schedule list** (Seznam napl. nahrávek): Seznam naplánovaných nahrávek zobrazíte stisknutím žlutého tlačítka.
3. Funkci EPG ukončíte stisknutím tlačítka **GUIDE** nebo **EXIT**.

Funkce Bluetooth

(* U některých modelů není funkce k dispozici.)

Bluetooth® je standard bezdrátové technologie sloužící k výměně dat mezi zařízeními Bluetooth na krátkou vzdálenost. K televizoru lze připojit audiozařízení, myš nebo klávesnici Bluetooth.

1. Stiskněte na dálkovém ovladači tlačítko . Stisknutím tlačítek  přesuněte kurzor do pravé horní části obrazovky na ikonu  a stisknutím tlačítka **OK** volbu potvrďte.
2. Vyberte možnost **Remotes & Accessories** > **Add accessory** (Vzd. přístup a příslušenství > Přidat příslušenství) a stisknutím tlačítka **OK** otevře nabídku. Televizor automaticky vyhledá blízká zařízení Bluetooth. Vyberte dostupné zařízení, stiskněte tlačítko **OK** a provedením pokynů na obrazovce jej připojte.

Poznámka: Technologie Bluetooth (pokud je jí váš televizor vybaven) využívá frekvenci 2,4 GHz. Proto by při velmi těsné blízkosti přístupových bodů Wi-Fi, směrovačů nebo mikrovlnných trub mohlo dojít k rušení zvuku streamovaného pomocí funkce Bluetooth. Pokud dochází k přerušování přijmu zvuku, měli byste zařízení Bluetooth restartovat, a nalézt tak frekvenci s nižším rušením. Pokud dochází k problémům i poté, měli byste se přesunout blíže k televizoru nebo zvýšit vzdálenost televizoru od zdroje rušení.

Slovní značka a logo Bluetooth® jsou registrované ochranné známky vlastněné společností Bluetooth SIG, Inc. a jakékoli použití těchto značek společností TTE Corporation je na základě licence. Ostatní ochranné známky a obchodní názvy jsou majetkem příslušných vlastníků.

Funkce Quick start (Rychlý start)

Možnost umožňuje zapnout televizor z pohotovostního režimu rychleji než v případě, kdy je tato funkce vypnuta. V pohotovostním režimu však pak také dochází k vyšší spotřebě energie.

1. Stiskněte na dálkovém ovladači tlačítko . Vyberte možnost  > **Device Preferences** > **Quick start**

- > **Enable quick start** (Předvolby zařízení > Rychlý start > Povolit rychlý start) a stisknutím tlačítka **OK** můžete přepínat mezi zapnutím a vypnutím.
2. Stisknutím tlačítka **←** se vrátíte na předchozí nabídku.

Sítové probouzení

Pomocí této funkce lze televizor zapnout z pohotovostního režimu prostřednictvím sítě. Chcete-li tuto funkci používat, zajistěte následující body:

1. Váš televizor je připojen k efektivní bezdrátové domácí síti;
2. Požadovaný ovladač, například chytrý telefon, je připojen ke stejné bezdrátové síti jako váš televizor;
3. Do ovladače byla nainstalována aplikace, která podporuje funkci síťového probouzení, jako je například Youtube;
4. V nabídce **Network & Internet** (Síť a internet) domovské stránky je zapnuta možnost **Networked standby** (Síťový pohotovostní režim).

Pokud je televizor v pohotovostním síťovém režimu, lze jej probudit vzdáleně pomocí aplikace.

Poznámky:

- Tato funkce je deaktivována, pokud stisknete a podržíte tlačítko **⏻** na dálkovém ovladači a potvrdíte vypnutí televizoru.
- Před použitím funkce síťového probouzení se ujistěte, že je povolena funkce **Quick start** (Rychlý start).
- Tato funkce nemusí být pro určité modely dostupná.

Aktualizace softwaru

Poznámky:

- Nevypínejte ani neodpojujte televizor, dokud není upgrade dokončen.
- Během aktualizace musí být síťové připojení zachováno.

Na dálkovém ovladači stisknete **⏻**, vyberte **⚙ > Device Preferences > About > Software update** (Předvolby zařízení > O zařízení > Aktualizace softwaru) a zadejte stisknutím tlačítka **OK**. Pro aktualizaci softwaru máte tři možnosti: **Network update** (Síťová aktualizace), **Local update** (Místní aktualizace) a **By channel** (Podle kanálu). Proces dokončete podle pokynů uvedených na obrazovce.

Resetovat na výchozí tovární nastavení?

Umožňuje obnovit výchozí hodnoty všech nastavení televizoru z výroby.

1. Stiskněte tlačítko **⏻** na dálkovém ovladači. Vyberte možnost **⚙ > Device Preferences > Reset > Factory data reset > Erase everything** (Předvolby zařízení > Resetovat > Resetovat na tovární údaje > Smazat vše) a stisknutím tlačítka **OK** volbu potvrdte.
2. Pomocí číselných tlačítek na dálkovém ovladači zadejte heslo 1234 nebo své vlastní heslo v případě, že jste je změnili.
3. Vyberte možnost **OK** a stisknutím tlačítka **OK** ji potvrdte.
4. Objeví se **Welcome** (uvítací) obrazovka. Postupujte podle pokynů v části **Počáteční nastavení**.

Prohlížení obrázků, přehrávání hudby a prohlížení videí z paměťových zařízení USB

Vaše TV je opatřena konektory USB, které vám umožňují prohlížet si fotografie, poslouchat hudbu nebo sledovat videa uložené na disku USB.

Když je připojené zařízení USB, objeví se obrazovka **Query** (Dotaz). Řiďte se pokyny uvedenými na obrazovce. Aplikaci **Media Player** (Přehrávač medií) můžete také vybrat prostřednictvím domovské stránky Android TV.

Podporované formáty souborů:

Obraz	JPEG, PNG, BMP
Hudba/Audio	Kontejner: MP3, AVI, AC3, AAC, FLV, MKV Kodeky: MPEG1 vrstva 3, MPEG2 vrstva 2/3, AC3, EAC3, AAC, LPCM
Video	Kontejner: AVI, MP4, TS, MKV, FLV Kodeky: MPEG1/2/4, H.263, H.264, H.265, VP8, VP9, AV1

Poznámky:

- Některé klíče USB a produkty USB, jako jsou digitální kamery nebo mobilní telefony, nejsou se standardem USB zcela kompatibilní, takže s přehrávačem medií TV nemusí spolupracovat. Ne všechny klíče nebo zařízení USB jsou kompatibilní s funkcí USB. Ne všechny výše uvedené formáty jsou rozpoznány. To, zda půjdou přehrávat, bude záležet na formátech šifrování vašich souborů.
- Používejte vysokorychlostní disky USB (minimálně 5 MB/s přenos čtení)

Heslo rodičovské kontroly

- Výchozí heslo je 1234. Heslo lze změnit.
- Super heslo je 0423. Jestliže své heslo zapomenete, zadejte super heslo. Dojde k přepsání všech existujících hesel.

Řešení potíží

Než se obrátíte na servis, projděte si, prosím, následující seznam.

Není vidět obraz ani slyšet zvuk.

- Zkontrolujte, zda je napájecí kabel správně vložen do síťové zásuvky.
- Zkontrolujte, zda je typ zdroje správně nastaven.
- Zkontrolujte, zda je anténa správně připojena.
- Zkontrolujte, zda není hlasitost na minimu nebo zdali není zvuk vypnut.
- Zkontrolujte, zda nejsou připojena sluchátka.
- Televize může přijímat jiný signál než signál televizních vysílacích stanic.

Obraz není jasný.

- Zkontrolujte, zda je anténní kabel správně připojen.
- Zvažte, zdali je váš televizní signál správně přijímán.
- Špatná kvalita obrazu se může vyskytnout v případech, že jsou zároveň připojeny kamera VHS, videokamera nebo jiné periferní zařízení. Vypněte jedno z periferních zařízení.
- Na obrazovce jsou vidět „duchy“ nebo dvojitý obraz ze stínění antény vysokými budovami nebo horami. Kvalita obrazu se může zlepšit za použití silné směrové antény.
- Vodorovné tečkované linky na obrazu mohou být způsobeny elektrickým rušením, např. vlivem použití vysoušeče vlasů, neonovými světly v blízkosti ap. Vypněte tyto přístroje.

Obraz je příliš tmavý, příliš světlý nebo slabě zbarvený.

- Zkontrolujte nastavení barev.
- Zkontrolujte nastavení jasu.
- Zkontrolujte nastavení ostroty.

Dálkový ovladač nefunguje.

- Zkontrolujte baterie v dálkovém ovladači.
- Zajistěte, aby okénko snímače dálkového ovladače na přední straně televizoru nebylo silně osvětleno zářivkou.
- Zkuste vyčistit okénko snímače dálkového ovladače na přední straně televizoru jemným hadříkem.

Jestliže nebude tato technická otázka vyřešena výše uvedeným způsobem, podívejte se prosím do záruční karty na informaci o servisu.

Provozní podmínky

Teplota 5–35 °C (41°F–95°F)
Vlhkost 20–75 % (bez kondenzace)

Skladovací podmínky

Teplota -15–45 °C (5°F–113°F)
Vlhkost 10–90 % (bez konzervace)

Údaje o rádiu

- Kmitočtový rozsah vysílače Wi-Fi 2,4 GHz: 2400–2483,5 MHz
- Výkon vysílače Wi-Fi 2,4 GHz: 16 dBm (+4/-5 dB)
- Kmitočtový rozsah vysílače Bluetooth®: 2402–2480 MHz
- Výkon vysílače Bluetooth®: 3 dBm (+5/-3 dB)
- Kmitočtový rozsah tuneru DVB-T/T2/C: 50,5–858 MHz
- Kmitočtový rozsah tuneru DVB-S/S2: 950–2150 MHz

Upozornění u software z otevřených zdrojů

Tento produkt používá GPL (verze 2 a 3) a LGPL (verzi 2.1) a MPL (verzi 1.1).

Máte-li jakékoli dotazy nebo požadavky týkající se otevřeného zdrojového kódu, obraťte se na nejbližší kancelář společnosti TCL.

Tento výrobek používá některé softwarové programy, které jsou distribuovány nezávislou skupinou JPEG (Independent JPEG Group).

Tento výrobek používá některé softwarové programy, které jsou distribuovány projektem libpng (libpng Project).

Tento výrobek používá některé softwarové programy, které jsou distribuovány projektem Freetype (Freetype Project).

Tento výrobek používá některé softwarové programy, které jsou distribuovány projektem zlib (zlib Project).

Tento produkt využívá některé softwarové programy (libxml2, curl, expat, c-areas), které jsou distribuovány v rámci licence MIT.

Tento produkt využívá CyberLink pro C, který je distribuován v rámci Open Source Project.

Tento produkt využívá openssl a xerces, které jsou distribuovány v rámci Apache License Project.

Software distribuovaný v rámci licence GPL: Linux Kernel, glib, libiconv, gcc libgcc, gcc libstdc++, u-Boot loader, ffmpeg, util-linux-ng, e2fsprogs, wget, iptables
GNU Lesser General Public License software: DFB (DirectFB), gstreamer, gst-plugins-base, gst-plugins-good, gst-plugins-bad, gst-plugins-ugly, gst-ffmpeg, glibc, wpa_supplicant

BSD software: webp, mng, uriparser

GNU software: dosfstools

[Právní prohlášení] společnosti TCL – výrobce tohoto televizního přijímače

Kvůli různým možnostem výrobků s vlastnostmi Smart TV – služby i omezení dostupného obsahu, určité vlastnosti, aplikace a služby nemusí být dostupné na všech zařízeních nebo ve všech oblastech. Některé funkce Smart TV mohou také vyžadovat doplňková periferní zařízení nebo poplatky za členství, které jsou prodávány samostatně. Více informací o konkrétních funkcích zařízení a dostupnosti obsahu naleznete na našich webových stránkách. Služby a dostupnost obsahu Smart TV podléhají čas od času změnám bez předchozího upozornění.

Veškerý obsah a služby přístupné přes toto zařízení náležejí třetím stranám a jsou chráněny autorským právem, patentem, ochrannou známkou a/nebo zákony o duševním vlastnictví. Takovýto obsah a služby jsou poskytovány výhradně pro osobní nekomerční využití. Nesmíte jakýkoliv obsah nebo služby používat způsobem, který není autorizován vlastníkem obsahu nebo poskytovatelem služeb. Výše uvedený software můžete používat bez omezení, je-li výslovně udělena autorizace příslušného obsahu vlastníkem nebo poskytovatelem služeb jinak nesmíte modifikovat, kopírovat, znovu publikovat, uploadovat, posílat, přenášet, překládat, prodávat a vytvářet nepůvodní práce, zneužívat nebo distribuovat jakýmkoliv způsobem nebo medializovat jakýkoliv obsah nebo služby zobrazené na tomto zařízení.

OSOBNĚ VÝSLOVNĚ UZNÁVÁTE A SOUHLASÍTE, ŽE UŽÍVÁNÍ TOHOTO ZAŘÍZENÍ JE NA VAŠE VÝHRADNÍ RIZIKO A ŽE CELÉ RIZIKO, POKUD JDE O USPOKOJIVOU KVALITU, CHOD ZAŘÍZENÍ A PŘESNOST, JE NA VÁS. ZAŘÍZENÍ, VEŠKERÝ OBSAH TŘETÍ STRANY A SLUŽBY JSOU POSKYTOVÁNY „TAK, JAK JSOU“ BEZ JAKÉKOLIV ZÁRUKY, AŽ JIŽ VYJÁDRĚNÉ VÝSLOVNĚ ČI KONKLUDENTNĚ. SPOLEČNOST TCL SE VÝSLOVNĚ ZŘÍKÁ VŠECH ZÁRUK A PODMÍNEK TÝKAJÍCÍCH SE TOHOTO ZAŘÍZENÍ A JAKÉHOKOLIV OBSAHU A SLUŽEB VYJÁDRĚNÝCH VÝSLOVNĚ NEBO KONKLUDENTNĚ, VČETNĚ NAPŘÍKLAD ZÁRUK PRODEJNOSTI, USPOKOJIVÉ KVALITY, ZPŮSOBILOSTI PRO URČITÝ ÚČEL, PŘESNOSTI, NERUŠENÉHO UŽÍVÁNÍ A BEZ NEOPRÁVNĚNÉHO ZÁSAHU DO PRAV TŘETÍ STRANY. SPOLEČNOST TCL NEPOSKYTUJE ZÁRUKU NA PŘESNOST, PLATNOST, VČASNOST, LEGÁLNOST NEBO KOMPLETNOST JAKÉHOKOLIV OBSAHU NEBO SLUŽBY, KTERÉ JSOU DOSTUPNÉ PŘES TOTO ZAŘÍZENÍ A NEZARUČUJE, ŽE TOTO ZAŘÍZENÍ, OBSAH NEBO SLUŽBY BUDOU SPLŇOVAT VAŠE POŽADAVKY NEBO ŽE FUNKCE TOHOTO

ZAŘÍZENÍ NEBO SLUŽEB NEBUDE NARUŠENA ČI BEZCHYBNÁ. ZA ŽÁDNÝCH OKOLNOSTÍ VČETNĚ NEDBALOSTI NEBUDE SPOLEČNOST TCL ODPOVĚDNÁ, AŽ JIŽ SMLUVNĚ, NEBO PŘI ÚMYSLNÉM PORUŠENÍ PŘÁV, ZA JAKÉKOLIV PŘÍMÉ ČI NEPŘÍMÉ, ZVLÁŠTNÍ NEBO VYPLÝVAJÍCÍ ŠKODY, PENÁLE, VÝDAJE NEBO PŘI JAKÝCHKOLIV ŠKODÁCH VZNIKLYCH Z NEBO VE SPOJENÍ S JAKOUKOLIV OBSAŽENOU INFORMACÍ NEBO V DŮSLEDKU POUŽITÍ TOHOTO ZAŘÍZENÍ NEBO V RÁMCI JAKÉHOKOLIV OBSAHU NEBO SLUŽBY, KE KTERÝM PŘÍSTUPUJETE VY NEBO JAKÁKOLIV TŘETÍ STRANA, I KDYBY BYLA VYJÁDRĚNA MOŽNOST TAKOVÝCHTO ŠKOD.

Služby třetích stran mohou být změněny, pozastaveny, vyjmuty, ukončeny nebo přerušeny nebo přístup může být po určitou dobu blokován bez upozornění a společnost TCL neposkytuje žádná fakta nebo záruky týkajícího se jakéhokoliv obsahu nebo služby, která zůstává k dispozici po jakoukoliv dobu. Obsah a služby jsou přenášeny třetími stranami pomocí sítí a přenosovými prostředky, nad kterými nemá společnost TCL žádnou kontrolu. V rámci tohoto zřeknutí se právo v univerzálním pojetí bez omezení se společnost TCL výslovně zřiká jakéhokoliv odpovědnosti nebo ručení za jakoukoliv změnu, přerušování, deaktivaci, vyjmutí nebo pozastavení jakéhokoliv obsahu nebo služby, ke kterým toto zařízení přistupuje. Společnost TCL může nařídít omezení v použití nebo v přístupu k určitým službám nebo obsahu za všech okolností a bez upozornění nebo odpovědnosti. Společnost TCL není zodpovědná ani neručí za služby zákazníků, které se vztahují k obsahu nebo službám. Jakákoliv otázka či požadavek týkající se obsahu nebo služeb by měla být adresována přímo poskytovateli příslušného obsahu nebo poskytovatelům služeb.



Bezpečnosť

Skontrolujte, či sa napätie domácej siete zhoduje s napätím uvedeným na identifikačnej nálepke na zadnej strane televízora. Ak sa ako odpájacie zariadenie používa sieťová zástrčka, sieťová zásuvka alebo spojka, musia byť neustále pripravené na použitie.

Na niektorých modeloch je svetelný indikátor umiestnený na boku televízneho prijímača. Keď svetelná indikácia v prednej časti nie je prítomná, neznamená to, že televízny prijímač je úplne odpojený od napájania. Ak chcete televízny prijímač úplne odpojiť, musíte vytiahnuť hlavné napájanie.

Súčiastky televízora sú citlivé na vysoké teploty. **Maximálna teplota okolia** nesmie presiahnuť **35°C**. Nezakrývajte ventilátory na zadnej strane a bokoch televízora. Nechajte okolo nich dostatok miesta, aby bola zaistená dostatočná ventilácia. Zariadenie umiestnite mimo zdrojov tepla (krby atď.) alebo spotrebičov vytvárajúcich silné magnetické alebo elektrické pole.

Vlhkosť v miestnosti, kde je umiestnený televízor, nesmie presiahnuť **75 %**. Pri presune zariadenia z chladného miesta na teplé môže na obrazovke (a niektorých súčiastkach vnútri televízora) skondenzovať voda. Skondenzovanú vodu nechajte odpariť a až potom zapnite televízor.

Tlačidlá  alebo **POWER**/ na televízore alebo tlačidlo  na diaľkovom ovládači môžete použiť na zapínanie alebo prepínanie do pohotovostného režimu. Ak **nebudete sledovať televízor dlhší čas**, úplne ho vypnite tak, že vytiahnete zástrčku zo sieťovej zásuvky.

Počas **búrok** odporúčame odpojiť televízor od sieťovej zásuvky a antény, aby ho nezasiahla elektrická alebo elektromagnetická vlna a nepoškodila ho. Preto musia byť **elektrická zásuvka a zásuvka antény** prístupné, aby sa od nich dal televízor v prípade potreby **odpojiť**.

Odpojte okamžite televízny prístroj, keď začítate, že z televízora vychádza **zápach horenia** alebo **dym**. Za žiadnych okolností nesmiete demontovať televízor sami, inak hrozí riziko **úrazu elektrickým prúdom**.

UPOZORNENIA

Tento prístroj je určený len na používanie v domácnosti a nemá byť využívaný nijako inak, napríklad nie mimo domácnosti alebo v obchodnej sfére.

Ak sa externý flexibilný kábel alebo kábel tohto výrobku poškodia, musia byť nahradené výrobcom alebo jeho servisným zástupcom, prípadne podobne kvalifikovanou osobou, aby sa predišlo rizikám.

Nechajte okolo televízora viac ako 10 cm voľného miesta, aby sa zaistilo primerané vetranie. Vetraniu

nesmiete brániť prekrytím vetracích otvorov predmetmi, ako napríklad novinami, obrusmi, záclonami a pod.

Prístroj nesmie byť poliaty ani postriekaný tekutinou a nesmú byť na neho umiestňované predmety naplnené tekutinou (napr. vázy).

Batérie (akumulátor alebo nainštalované batérie) nesmú byť vystavené účinkom nadmerného tepla, napríklad slnečnému žiareniu, ohňu a podobne.

Nevystavujte tento aparát dažďu ani vlhku, znížite tak nebezpečenstvo zásahu elektrickým prúdom.

Televízor môže spadnúť a spôsobiť vážne zranenie alebo smrť. Mnohým zraneniam, najmä zraneniam detí, sa dá vyhnúť dodržiavaním jednoduchých preventívnych opatrení:

- **VŽDY** používajte skrinky, stojany či spôsoby montáže odporúčané výrobcom televízora.
- **VŽDY** používajte nábytok, ktorý bezpečne udrží televízor.
- **VŽDY** zabezpečte, aby televízor nepresahoval okraj nábytku, na ktorom je položený.
- **VŽDY** poučte deti o nebezpečenstvách lezenia na nábytok, keď sa chcú dostať k televízoru či jeho ovládaníu.
- **VŽDY** vedte káble a šnúry pripojené k televízoru tak, aby nebolo možné o ne zakopnúť, ťahať ich alebo ich chytať.
- **NIKDY** neumiestňujte televízor na nestabilné miesto.
- **NIKDY** neumiestňujte televízor na vysoký nábytok (napríklad skrinky alebo knižnice) bez toho, aby ste nábytok aj televízor ukotvili do vhodnej podložky.
- **NIKDY** neumiestňujte televízor na textilie alebo iné materiály, ktoré sa môžu nachádzať medzi televízorom a nábytkom.
- **NIKDY** neumiestňujte na hornú časť televízora alebo na nábytok, na ktorom je televízor umiestnený, predmety, ktoré by mohli lákať deti, ako napríklad hračky a diaľkové ovládače.

Ak si ponechávate a premiestňujete starý televízor, mali by ste pri ňom uplatniť rovnaké opatrenia.

Zariadenie s týmto symbolom je triedy II alebo s dvojitou elektrickou izoláciou. Bolo navrhnuté tak, aby nevyžadovalo bezpečnostné pripojenie k elektrickému uzemneniu. Zariadenie bez tohto symbolu je elektrické zariadenie triedy I. Musí byť pripojené k elektrickej zásuvke s ochranným uzemnením.



V rámci prevencie pred rozšírením požiaru majte po celý čas sviečky alebo iný otvorený oheň ďalej od výrobku.



Tento symbol označuje, že vo vnútri je vysoké napätie. Je nebezpečné dotýkať sa akejkoľvek vnútornej časti tohto produktu.



Tento symbol označuje, že poistka môže byť v neutrálnej polohe, a že sieť musí byť odpojená, aby sa odpojili fázové vodiče.

V rámci prevencie pred úrazom musí byť tento prístroj bezpečne pripevnený na stôl alebo stenu v súlade s pokynmi na inštaláciu.

V rámci zníženia vystavenia účinkom rádiofrekvenčného žiarenia musí byť zariadenie používané používané zo vzdialenosti minimálne 100 cm.

Ak je k produktu pripojená vonkajšia anténa alebo káblový systém, zabezpečte, aby anténu alebo káblový systém uzemnila skúsená osoba, a zaistila sa tak určitá ochrana proti prepätiu a tvorbe statického náboja.

Obrazovka TV

Obrazovka TV použitá v tomto výrobku je vyrobená zo skla. Preto sa môže rozbiť, ak výrobok spadne alebo narazí na iný objekt.

Obrazovka TV je produktom využívajúcim špičkovú technológiu a poskytne vám obraz s jemnými detailmi. Príležitostne sa na obrazovke môže objaviť niekoľko neaktívnych pixelov vo forme pevných modrých, zelených alebo červených bodov. To však nemá žiadny vplyv na výkon vášho výrobku.

Údržba

Obrazovku čistíte čistiacim prostriedkom na sklo a ostatné časti televízora mäkkou tkaninou a jemným čistiacim prostriedkom.

Dôležité: Používanie silných čistiacich prostriedkov, prostriedkov s obsahom alkoholu a abrazívnych prostriedkov môže spôsobiť poškodenie obrazovky.

Pravidelne utierajte prach z ventilátorov na zadnej strane a bokoch televízora. Používanie rozpúšťadiel, abrazívnych prostriedkov alebo prostriedkov s obsahom alkoholu môže spôsobiť poškodenie televízora. Ak do zariadenia vnikne nejaký predmet či tekutina, ihneď ho odpojte od siete a nechajte skontrolovať autorizovaným technikom. Zariadenie nikdy sami neotvárajte, inak môže dôjsť k ohrozeniu vašej osoby či k poškodeniu zariadenia.

Smernice ESD

Prístroj spĺňa podmienky výkonu podľa smernice ESD. V prípade, že sa prístroj v režime pripojenia k sieti Ethernet z dôvodu elektrostatického výboja neobnoví, je potrebný zásah používateľa.

Oznámenie k funkcii Bluetooth

Technológia Bluetooth® (ak je vo vašom televízore k dispozícii) využíva frekvenčné pásmo 2,4 GHz. Ak sú príliš blízko prístupové body Wi-Fi, smerovače alebo mikrovlnné rúry, môže dochádzať k rušeniu prenosu zvukových údajov cez Bluetooth. Ak sa vyskytne rušenie príjmu zvuku, je potrebné reštartovať zariadenie Bluetooth, aby sa našla frekvencia s menším rušením. Ak sa problémy vyskytujú naďalej, je potrebné presunúť sa bližšie k televízoru alebo zväčšiť vzdialenosť medzi televízorom a zdrojmi rušenia.

ID vyhlásenia pre rozhranie Bluetooth: D057147

Pripevnenie televízora na stenu

Upozornenie: Sú na to potrební dvaja ľudia.

Kvôli zaisteniu bezpečnej inštalácie rešpektujte nasledovné upozornenia:

- Skontrolujte, či stena udrží hmotnosť televízora a nástennej konzoly.
- Postupujte podľa montážnych pokynov pre nástennú konzolu. V niektorých modeloch nezabudnite pred montážou na stenu priskrutkovať pribalené šesťuholníkové návrky na skrutky VESA (a skrutky) k maticiam pre montážnu konzolu na zadnej strane zariadenia.
- Televízor sa smie pripevniť len na vertikálnu stenu.
- Použite výhradne skrutky vhodné pre materiál, z ktorého je stena.
- Skontrolujte, či sú káble televízora umiestnené tak, aby ste o ne nezakopávali.

Súčasne je nutné rešpektovať všetky ostatné bezpečnostné pokyny k tomuto televízoru.

Používateľská príručka pre viaceré výrobky

Funkcie opísané v tejto príručke sú všeobecné pre väčšiu modelov. Niektoré funkcie nemusia byť v vašom televízore k dispozícii. Televízor môže byť vybavený funkciami, ktoré nie sú v tejto príručke opísané. Obrázky v tejto príručke sa môžu líšiť od skutočného výrobku. Pozrite skutočný výrobok.

Aktualizácia zariadenia

Zariadenia sa zvyčajne aktualizujú raz za štvrt' roka, ale nie vždy je to tak. Niektoré zariadenia, najmä tie, ktoré boli uvedené na trh pred viac než tromi rokmi, budú aktualizované, iba ak bola nájdená a opravená kritická chyba.

Informácie pre používateľov o likvidácii starého zariadenia a batérií**[Európska únia]**

Produkty

Tieto symboly znamenajú, že elektrické a elektronické zariadenie a batéria s týmto symbolom nesmú byť po skončení ich životnosti likvidované ako bežný domový odpad. Namiesto toho musia byť výrobky odovzdané na príslušné zberné miesta za účelom správnej recyklácie elektrických a elektronických zariadení a tiež batérií v súlade s platnými zákonmi danej krajiny a Smernicou 2012/19/EÚ, 2006/66/ES a 2008/12/ES týkajúcimi sa obnovovania a recyklácie.

Pb
Batéria

Poznámka:

Značka Pb vyznačená pod symbolom batérie znamená, že táto batéria obsahuje olovo.

Správnou likvidáciou týchto výrobkov pomôžete chrániť prírodné zdroje a zabrániť možným negatívnym dopadom na životné prostredie a ľudské zdravie, ku ktorým by inak mohlo dôjsť v dôsledku nesprávneho nakladania s odpadom tvoreným z týchto zariadení.

Podrobnejšie informácie o zberných miestach a recyklácii týchto výrobkov získate od svojho miestneho mestského úradu, inštitúcie poverenej likvidáciou komunálneho odpadu alebo obchodu, v ktorom ste výrobok zakúpili.

V prípade nesprávnej likvidácie odpadu môžu byť uplatnené pokuty v súlade so štátnou legislatívou.

[Firemní používatelia]

Ak potrebujete zlikvidovať tento výrobok, obráťte sa na svojho dodávateľa a pozrite podmienky a ustanovenia kúpnej zmluvy.

[Iné krajiny mimo Európskej únie]

Tieto symboly platia iba v Európskej únii. Ak potrebujete zlikvidovať tieto položky, urobte tak v súlade s platnými zákonmi danej krajiny alebo ostatnými pravidlami vo vašej krajine, ktoré sa týkajú nakladania so starými elektrickými zariadeniami a batériami.

Vážený zákazník,

Spoločnosť TCL vyhlasuje, že toto zariadenie je v súlade so Smernicou 2014/53/EÚ. Úplný text vyhlásenia o súlade pre EÚ je k dispozícii na nasledujúcej internetovej adrese: www.tcl.com

Vyhlásenie o zhode EÚ je k dispozícii na stiahnutie priamo na www.tcl.eu/eu/doc/XXXXXXXXX *

* Nahradte «XXXXXXXXX» presným názvom modelu.

Obrázky a schémy v tomto návode sú len orientačné a skutočný vzhľad výrobku môže byť odlišný. Vzhľad výrobku a technické parametre môžu byť bez oznámenia zmenené.

Dôležité informácie	1	Používanie funkcie EPG (Electronic Programme Guide).....	12
Kapitola 1 - Pripojenia		Funkcia Bluetooth.....	12
Pripojenie napájania a antény	5	Funkcia rýchleho spustenia	12
Pripojenie prehrávača diskov Blu-ray, hernej konzoly HD, HD kamkordéra, slúchadiel, modulu CI	5	Prebudenie cez sieť.....	13
Pripojenie k internetu	6	Aktualizácia softvéru	13
Kapitola 2 - Začíname		Vynulovanie na predvolené výrobné nastavenia... ..	13
Funkcie diaľkového ovládania	7	Prezeranie fotografií, prehrávanie hudby a sledovanie videí z USB pamäťového zariadenia.....	13
Inštalácia batérií	7	Kapitola 5 - Ostatné informácie	
Zapnutie a vypnutie televízora	8	Heslo vo funkcii Rodičovská kontrola	14
Počiatkové nastavenie	8	Riešenie problémov	14
Kapitola 3 - Základné činnosti TV			
Voľba kanálov	9		
Sledovanie pripojených zariadení	9		
Nastavenie hlasitosti	9		
Otvorenie hlavnej stránky Android TV	9		
Používanie ponuky Nastavenia TV	9		
Kapitola 4 - Používanie ďalších funkcií televízora			
Inštalácia kanálov.....	10		
Bežné rozhranie	10		
Používanie modulu bežného rozhrania	10		
Prístup k službám bežného rozhrania	10		
Používanie titulkov	10		
Zapnutie/vypnutie titulkov	10		
Aktivovanie jazykov titulkov na digitálnych TV kanáloch	10		
Výber typu titulkov na digitálnych TV kanáloch	11		
Používanie teletextu.....	11		
Výber jazyka dekodovacej stránky.....	11		
Jazyk digitál. teletextu	11		
Spotrebiteľská elektronická kontrola (CEC).....	11		
Aktivovanie alebo deaktivovanie funkcie (CEC)	11		
Používanie funkcie Automatické zapnutie.....	11		
Používanie funkcie Automatický pohotovostný režim	11		
HbbTV	11		
Prístup k službe HbbTV	12		
Deaktivovanie funkcie HbbTV	12		

Kapitola 1 - Pripojenia

Pripojenie napájania a antény

Po pripojení napájacieho kábla zapnete televízor stlačením tlačidla  alebo **POWER**/.

Poznámky:

- Umiestnenie zásuvky sa líši podľa modelu televízora.
- Pred pripájaním zariadení odpojte napájací kábel.

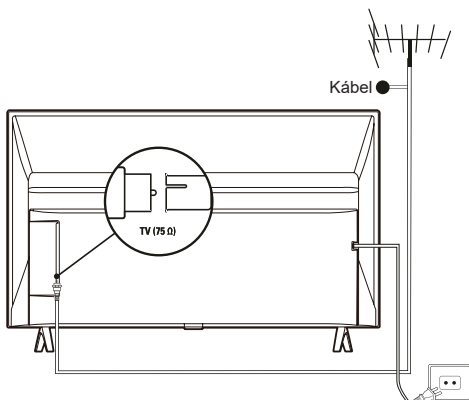

Pripojenie prehrávača diskov Blu-ray, hernej konzoly HD, HD kamkordéra, slúchadiel, modulu CI

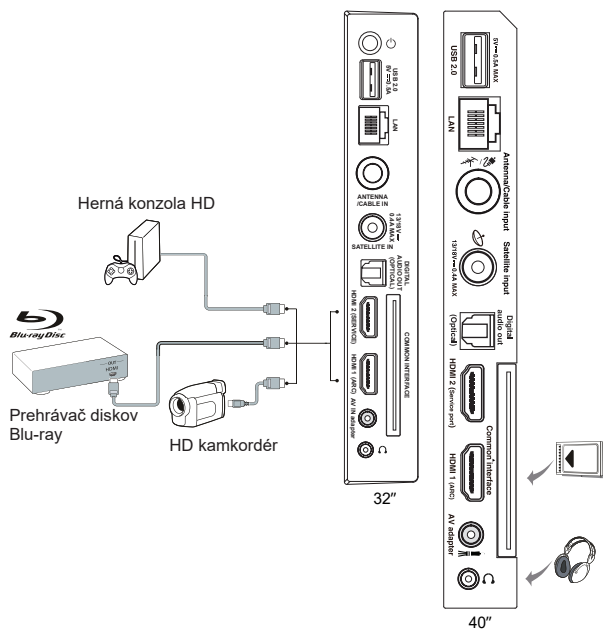

Pripojenie k internetu

Poznámka: Nasledujúce pokyny sú zvyčajné spôsoby pripojenia TV ku káblovej alebo bezdrôtovej sieti. Spôsob pripojenia môže byť v závislosti od skutočnej konfigurácie odlišný. Ak máte nejaké otázky k svojej domácej sieti, obráťte sa na svojho poskytovateľa internetových služieb.



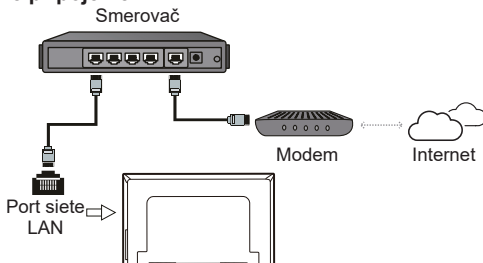



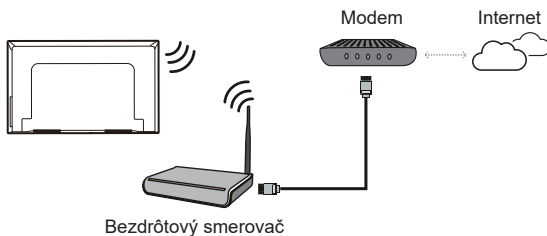

Káblové pripojenie



Bezdrôtové pripojenie



Nastavenia siete:

1. Stlačením tlačidla  na diaľkovom ovládaní zobrazíte úvodnú stránku aplikácie Android TV.
2. Stlačením tlačidiel  /  /  /  presuňte kurzor na  v pravom hornom rohu obrazovky a stlačením tlačidla **OK** vstúpte do ponuky nastavení.
3. Stlačením tlačidla  /  vyberte položku **Network & Internet** (Sieť a internet), stlačením tlačidla **OK** otvorte podponuku a podľa sprievodcu na obrazovke nastavte svoju sieť.

Poznámky:

- Na TV nemusia byť všetky konektory, ktoré vidíte na nasledujúcej schéme. Počet portov USB a HDMI sa môže líšiť v závislosti od modelu TV.
- Umiestnenie tlačidiel a konektorov sa môže líšiť v závislosti od modelu TV.
- Konektory USB slúžia na dátový vstup z jednotiek USB a pripojenie ďalších relevantných zariadení USB, ak sa používajú.
- Všetky zariadenia USB musia byť pripojené k televízoru priamo, bez predlžovacích káblov. V prípade, že je predlžovací kábel potrebný, odporúča sa dĺžka maximálne 50 cm. Dlhšie predlžovacie káble musia mať feritové izolácie.
- Funkcia ARC (Audio Return Channel) je podporovaná len na porte HDMI, ktorý identifikuje ARC. Ak chcete použiť funkciu ARC, zapnite najprv funkciu CEC, ako je opísané v časti **CEC**.
- Odporúča sa použiť čo vysokokvalitné a dobre tienené káble HDMI, aby nedochádzalo k prípadnému rušeniu.
- Použite slúchadlá s konektorom 3,5 mm TRS. Nadmerný akustický tlak zo slúchadiel môže spôsobiť stratu sluchu.

Funkcie diaľkového ovládania

Väčšina funkcií televízora je dostupná prostredníctvom ponúk zobrazovaných na obrazovke. Diaľkové ovládanie dodávané s televízorom sa dá používať na pohyb v ponukách a na konfigurovanie všetkých všeobecných nastavení.

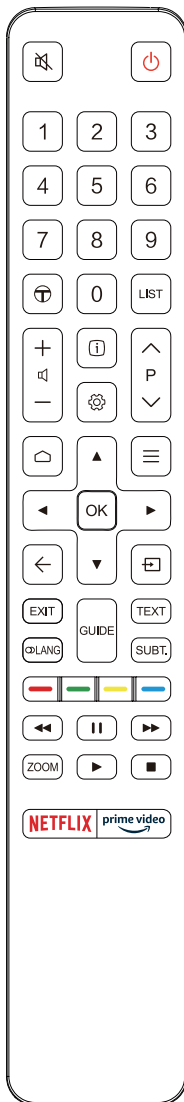

- Vypnutie a zapnutie zvuku.
- Pohotovostný režim/ukončenie pohotovostného režimu.
- Číselné tlačidlá** Zadávanie čísiel kanálov alebo číslice.
- Pre prístup k TCL kanálu.
- LIST** Zobrazenie zoznamu kanálov.
- Ovládanie hlasitosti.
- Zobrazenie informácií o programe, ak sú k dispozícii.
- Zobrazenie ponuky nastavení TV.
- P** Zmena programov.
- Otvorenie hlavnej stránky Android TV.
- Zobrazenie ponuky Možnosti.
- Navigačné smerové tlačidlá.
- OK** Potvrdenie zadania alebo výberu.
- Návrat do predchádzajúcej ponuky alebo zatvorenie Aplikácie.
- Výber vstupného zdroja.
- EXIT** Zatvorenie ponuky na obrazovke.
- LANG** Na výber jazyka zvuku dostupného pre vybraný program digitálnej TV.
- GUIDE** Na zapnutie alebo vypnutie elektronického programového sprievodcu.
- TEXT** Na zapínanie a vypínanie teletextu.
- SUBT.** Na výber jazyka titulkov dostupného pre vybraný program digitálnej TV.
- Farebné tlačidlá** Výber úloh alebo stránok teletextu, používa sa vo funkcii HbbTV.
 - Spustí sa rýchle pretáčanie dozadu.
 - Na pozastavenie prehrávania.
 - Spustí sa rýchle pretáčanie dopredu.
- ZOOM** Výber režimu obrazovky.
Poznámka: Odporúčame používať režim celej obrazovky. Nepoužívajte dlhodobý režim obrazovky s čiernymi pásmi po stranách obrazu (napríklad formát 4:3), inak môže dôjsť k trvalému poškodeniu TV obrazovky.
 - Na spustenie prehrávania.
 - Zastaví prehrávanie.
- NETFLIX** Služi na otvorenie služby Netflix, ak je k dispozícii.
- prime video** Prístup k Prime video (videu Prime) ak je k dispozícii.

Inštalácia batérií

1. Zatláčením otvorte zadný kryt, ako je znázornené na obrázku.
2. Vložte dve batérie typu AAA podľa polaritu vyznačenej na priehradke na batérie.
3. Znova nasadte zadný kryt, ako je znázornené na obrázku.

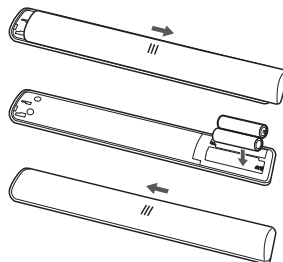

Poznámka: Typ diaľkového ovládania sa môže bez oznámenia meniť.

Dôležité:

Batérie nesmú byť vystavené účinkom nadmerného tepla, napríklad snečnému žiareniu, ohňu a podobne. Ak dlhšiu dobu nepoužívate diaľkové ovládanie, vyťahnite z neho batérie. Batérie ponechané v zariadení môžu spôsobiť poškodenie v dôsledku korozívneho úniku. V takom prípade záruka neplatí.

V rámci ochrany životného prostredia používajte na likvidáciu batérií miestne strediská recyklácie. Použitú batériu likvidujte podľa pokynov.



VÝSTRAHA: V prípade výmeny batérie za nesprávny typ hrozí nebezpečenstvo výbuchu. Vymeňte iba za rovnakú batériu alebo za rovnocenný typ batérie, ktorý odporúča výrobca zariadenia.

Ak sa batérie v diaľkovom ovládači vybijú, môžete použiť tlačidlo na televízore.

Televízor môžete prebudíť z pohotovostného režimu stlačením tlačidla  na televízore.

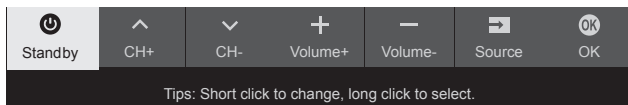



Keď je televízor zapnutý, stlačením tlačidla  na televízore zobrazíte multifunkčnú ponuku. Ďalšie informácie o používaní multifunkčnej ponuky nájdete na obrázku dole.



- Stlačením tlačidla  presuniete zvýraznenie na voľbu ďalšej funkcie.
- Stlačením a podržaním tlačidla  po dobu viac než 2 sekundy potvrdíte svoju voľbu.

Poznámka: Informácie o umiestnení tlačidla  na televízore nájdete V Stručnej úvodnej príručke.

Zapnutie a vypnutie televízora

1. Keď je napájací kábel pripojený, zapína sa TV priamo, prípadne je v pohotovostnom režime. Ak je televízor v pohotovostnom režime, zapnete ho stlačením tlačidla  alebo tlačidla **POWER**/ na prístroji alebo tlačidlom  na diaľkovom ovládaní.
2. Ak chcete uviesť TV do pohotovostného režimu, stlačte tlačidlo  na diaľkovom ovládaní. Televízor zostane zapojený do siete, no bude mať nízku spotrebu energie.
3. Ak chcete televízor vypnúť, odpojte sieťovú zástrčku od sieťovej zásuvky.

Počiatkové nastavenie

Pri prvom zapnutí prístroja sa objaví obrazovka **Welcome** (Vitajte), ktorá vás prevedie procesom prvotného nastavenia. Postupujte podľa pokynov na obrazovke a urobte prvotné nastavenie, ako je napríklad voľba jazyka, pripojenie k sieti, vyhľadanie kanálov a podobne. Počas jednotlivých krokov buď zvolte možnosť, prípadne preskočte krok. Ak preskočíte krok, môžete nastavenie urobiť neskôr cez ponuku nastavenia.

Poznámka: Ak sa pri vyhľadávaní kanálov nájdú len analógové kanály, môže to byť spôsobené slabým vysielaním a nespadá to teda pod záruku od výrobcu. Výrobcovia nemôžu zodpovedať za stratu signálu alebo slabé vysielenie v niektorých oblastiach.

Voľba kanálov



Pomocou číselných tlačidiel: kanály navoľte stlačením príslušných číselných tlačidiel na diaľkovom ovládaní.

Pomocou tlačidiel P/V: stláčaním tlačidiel P/V na diaľkovom ovládaní alebo príslušných tlačidiel na TV prístroji prechádzajte kanálmi.

Pomocou tlačidla LIST: stlačením tlačidla LIST na diaľkovom ovládaní zobrazte zoznam kanálov a stlačením tlačidiel ▲/▼/◀/▶ a OK vyberte kanály.



Sledovanie pripojených zariadení

Stlačením tlačidla  na diaľkovom ovládaní zobrazte zoznam zdrojov. Stlačením tlačidla ▲/▼ vyberte TV alebo iné zdroje vstupu a potvrďte stlačením tlačidla OK.

Hlavnú stránku môžete zobraziť aj stlačením tlačidla  na diaľkovom ovládaní. Stláčaním tlačidiel ▲/▼/◀/▶ presuňte kurzor do oblasti  v pravom hornom rohu obrazovky a stlačením tlačidla OK potvrďte. Potom stlačením tlačidiel ▲/▼ a OK vyberte zdroj vstupu.

Nastavenie hlasitosti

Ovládanie hlasitosti: stláčaním tlačidiel  na diaľkovom ovládaní alebo príslušných tlačidiel na TV prístroji zvyšujete alebo znižujete hlasitosť.

Stlmenie zvuku: stlačením tlačidla  dočasne stlmíte zvuk. Opätovným stlačením tohto tlačidla, prípadne tlačidlom  zvuk obnovíte.

Otvorenie hlavnej stránky Android TV

Umožňuje využívať funkciu internetových aplikácií (Aplikácie) a špeciálne prispôsobených internetových webových stránok pre váš TV. Aplikácie môžete ovládať pomocou diaľkového ovládania TV.

UPOZORNENIE:



- Pred použitím aplikácie Inteligentný TV nakonfigurujte nastavenia siete.
- V závislosti od sieťových podmienok môžu nastať pomalé reakcie alebo prerušenia.
- Ak nastanú problémy počas používania aplikácie, kontaktujte poskytovateľa obsahu.
- Podľa podmienok u poskytovateľa obsahu sa môže stať, že aktualizácie aplikácie alebo samotná aplikácia prestanú existovať.
- V závislosti od predpisov platných vo vašej krajine je možné, že niektoré aplikácie budú mať obmedzenú funkčnosť alebo nebudú podporované.
- Poskytovateľ služieb môže bez predchádzajúceho oznámenia urobiť zmeny v obsahu aplikácie.

1. Stlačením tlačidla  na diaľkovom ovládaní otvorte hlavnú stránku Android TV.

2. Stlačením tlačidiel ▲/▼/◀/▶ a OK otvorte požadované aplikácie, funkcie alebo nastavenia.
3. Stlačením tlačidla ← sa vrátite na úvodnú stránku.
Poznámka: Pretože pripojenie na internet chvíľu trvá, odporúča sa, aby ste po aktivovaní TV z pohotovostného režimu počkali niekoľko minút pred použitím funkcie inteligentného TV.

Používanie ponuky Nastavenia TV



Umožňuje upraviť nastavenia TV, ako je napríklad obraz a zvuk.

1. Stlačením  na diaľkovom ovládači zobrazte ponuku nastavení televízora.
2. Stlačením tlačidla ▲/▼ vyberte požadovanú položku, potom stlačením tlačidla OK/▶ otvorte príslušnú podponuku.
3. V podponukách stlačte ▲/▼ pre výber možností ponuky, potom stlačte OK/▶ pre otvorenie zoznamu možností alebo zodpovedajúcej podponuky, alebo stlačte OK pre zapnutie alebo vypnutie, alebo stlačte ◀/▶ pre nastavenie.
4. Stlačením tlačidla ← sa vrátite na predchádzajúcu ponuku.
5. Stlačením tlačidla EXIT alebo  zatvoríte ponuku.
Poznámka: Môžete tiež stlačiť  na diaľkovom ovládači, zvoliť nastavenia TV (ak existujú) a stlačiť tlačidlo OK pre vstup do menu Nastavenia. Niektoré možnosti nemusia byť k dispozícii pre určité zdroje signálu.

Inštalácia kanálov

V tejto časti je opísané, ako vyhľadať a uložiť kanály automaticky. Môže sa to urobiť v ktoromkoľvek z nasledujúcich prípadov:

- pri prvotnom nastavení ste preskočili krok inštalácie kanálov;
- v režime TV sa objaví výzva, že nie sú žiadne kanály;
- chcete aktualizovať svoje kanály.

1. V režime TV stlačte tlačidlo  na diaľkovom ovládaní a vyberte položku **Channel > Channel scan** (Kanál > Hľadať kanál). Stlačením tlačidla **OK** ► otvorte.
2. TV nainštaluje a usporiada programy pod krajiny alebo oblasti. Stlačením tlačidla ▲/▼ vyberte položku **Country/Region** (Krajina/Oblasť) a stlačením tlačidla **OK** otvorte. Zadáte predvolené heslo (1234), prípadne svoje heslo, ak ste heslo zmenili v ponuke **System** (Systém). Stlačením tlačidla ▲/▼ vyberte svoju krajinu a potvrďte stlačením tlačidla **OK** ► potvrďte.
3. Stlačením tlačidla ▲/▼ vyberte možnosť **Automatic search** (Autom. hľadanie) a otvorte stlačením tlačidla **OK** ►.
4. Stlačením tlačidla ▲/▼ vyberte položku **Tuner mode** (Režim tunera) a stlačením tlačidla ◀/▶ vyberte možnosť **Cable** (Kábel), **Antenna** (Anténa) alebo **Satellite** (Satelitné). (Poznámka: Možnosť **Satellite** (Satelitné) je k dispozícii len na vybraných modeloch.)
5. Stlačením tlačidla ▲/▼ vyberte ďalšie možnosti, ktoré konfigurovať.
6. Po dokončení konfigurácie vyberte stlačením tlačidla ▼ položku **Search** (Hľadať) a stlačením tlačidla **OK** začnete vyhľadávať kanály.
7. Vyhľadávanie kanálov môže trvať niekoľko minút. Po automatickom vyhľadaní sú kanály usporiadané v predvolenom poradí. Ak chcete skryť alebo presunúť kanály, stlačte na diaľkovom ovládaní tlačidlo , vyberte položku **Channel > Channel organizer** (Kanál > Organizátor kanálov) a stlačením tlačidla **OK** ► otvorte.

Bežné rozhranie

Zakódované digitálne TV kanály možno dekodovať pomocou modulu bežného rozhrania a karty dodávanej prevádzkovateľom služby digitálnej TV. Modul bežného rozhrania môže používať viaceré digitálne služby v závislosti od prevádzkovateľa a služieb, ktoré máte vybrané (napríklad platená TV). Ďalšie informácie o službách a podmienkach vám poskytnie prevádzkovateľ služby digitálnej TV.

Používanie modulu bežného rozhrania

UPOZORNENIE: Pred vkladaním modulu bežného rozhrania vypnite televízny prijímač. Dbajte na to, aby ste dodržali nasledujúce pokyny. Nesprávnym vložením modulu bežného rozhrania môže dôjsť k poškodeniu modulu a televízora.

1. Dodržte smer vytlačený na module bežného rozhrania a opatrne vložte modul do zásuvky pre bežné rozhranie nachádzajúcej sa v televíznom prijímači.
2. Zatláčte modul čo najviac.
3. Zapnite TV a počkajte, kým sa funkcia bežného rozhrania aktivuje. To môže trvať niekoľko minút.
Poznámka: Nevytahujte modul bežného rozhrania zo zásuvky. Odobratím modulu sa deaktivujú digitálne služby.



Prístup k službám bežného rozhrania

Po vložení a aktivovaní modulu bežného rozhrania stlačte na diaľkovom ovládaní tlačidlo , vyberte položku **Channel > Common interface** (Kanál > Bežné rozhranie) a stlačením tlačidla **OK** ► potvrďte. Táto možnosť ponuky je k dispozícii iba vtedy, ak je modul bežného rozhrania správne vložený a aktivovaný. Aplikácie na obrazovke a obsah sú poskytované prevádzkovateľom služby digitálnej TV.

Používanie titulkov

Titulky možno aktivovať pre každý TV kanál. Titulky sa vysielajú cez Teletext alebo digitálne vysielanie DVB-T/DVB-C/DVB-S/DVB-T2/DVB-S2. V prípade digitálneho vysielania máte navyše možnosť aj voľby jazyka titulkov.

Zapnutie/vypnutie titulkov

1. Stlačte na diaľkovom ovládaní tlačidlo , vyberte položku **Channel > Subtitle** (Kanál > Titulky) a stlačením tlačidla **OK** ► otvorte.
2. Vyberte možnosť **Subtitle** (Titulky), a stlačením tlačidla **OK** prepínajte medzi zapnutím alebo vypnutím.
3. Stlačením tlačidla **EXIT** alebo  zatvoríte ponuku.



Aktivovanie jazykov titulkov na digitálnych TV kanáloch

1. Stlačte na diaľkovom ovládaní tlačidlo , vyberte položku **Channel > Subtitle > Digital subtitle language 1st** (Kanál > Titulky > 1. jazyk digitálnych titulkov) a stlačením tlačidla **OK** ► otvorte.
2. Stlačením tlačidla ▲/▼ vyberte preferovaný jazyk titulkov a potvrďte stlačením tlačidla **OK**.
3. Stlačením tlačidla ▲/▼ vyberte možnosť **Digital subtitle language 2nd** (2. jazyk digitálnych titulkov) a otvorte stlačením tlačidla **OK** ►.

4. Stlačením tlačidla ▲/▼ vyberte sekundárny jazyk titulkov a potvrďte stlačením tlačidla **OK**.
5. Stlačením tlačidla **EXIT** alebo  zatvoríte ponuku.



Klávesová skratka: Stlačením tlačidla **SUBT.** na diaľkovom ovládaní priamo vyberte jazyk titulkov, ktorý je k dispozícii pre daný digitálny TV kanál.

Výber typu titulkov na digitálnych TV kanáloch

1. Stlačte na diaľkovom ovládaní tlačidlo , vyberte položky **Channel > Subtitle > Subtitle type** (Kanál > Titulky > Typ titulkov) a stlačením tlačidla **OK/▶** otvorte.
2. Stlačením tlačidla ▲/▼ vyberte typ titulkov a potvrďte stlačením tlačidla **OK**. Môžete vybrať položku **Hearing impaired** (Sluchovo postihnutí), ak chcete zobraziť titulky pre nepočujúcich vo vybranom jazyku.
3. Stlačením tlačidla **EXIT** alebo  zatvoríte ponuku.



Používanie teletextu

Výber jazyka dekódovacej stránky

1. Stlačte na diaľkovom ovládaní tlačidlo , vyberte položky **Channel > Teletext > Decoding page language** (Kanál > Teletext > Dekódovanie jazyka stránky) a stlačením tlačidla **OK/▶** otvorte.
2. Stlačením tlačidla ▲/▼ vyberte správny typ jazyka, v ktorom sa má teletext zobrazovať, a potvrďte stlačením tlačidla **OK**.
3. Stlačením tlačidla **EXIT** alebo  zatvoríte ponuku.

Jazyk digitál. teletextu



V závislosti od vysielateľa môže byť na digitálnych TV kanáloch k dispozícii služba s viacerými úvodnými stránkami teletextu v rôznych jazykoch. Táto funkcia umožňuje vybrať nejaký dostupný jazyk ako hlavný jazyk, pokiaľ ide o rôzne úvodné stránky teletextu.

1. Stlačte na diaľkovom ovládaní tlačidlo , vyberte položky **Channel > Teletext > Digital teletext language** (Kanál > Teletext > Jazyk digitálneho teletextu) a stlačením tlačidla **OK/▶** otvorte.
2. Stlačením tlačidla ▲/▼ vyberte jazyk a potvrďte stlačením tlačidla **OK**.
3. Stlačením tlačidla **EXIT** alebo  zatvoríte ponuku.

Spotrebiteľská elektronická kontrola (CEC)

Táto funkcia slúži na vyhľadanie zariadení CEC pripojených k zásuvkám HDMI na televíznom prijímači a umožňuje jednoduché prehrávanie a pohotovostný režim zariadení CEC.

Aktivovanie alebo deaktivovanie funkcie (CEC)

1. Stlačte  na diaľkovom ovládači, vyberte **System > Consumer Electronic Control (CEC)** (Systém > Spotrebiteľská elektronická kontrola (CEC)) a stlačte **OK/▶** pre vstup.
2. Vyberte možnosť **HDMI Control** (Ovládanie HDMI) a stlačením **OK** prepínajte medzi zapnutím alebo vypnutím.
3. Stlačením tlačidla **EXIT** alebo  zatvoríte ponuku.

Používanie funkcie Automatické zapnutie

Umožňuje automaticky zapínať TV, keď diaľkovým ovládaním zariadenia zapnete zariadenie CEC (napr. DVD). Túto funkciu zapnete stlačením tlačidla **OK**.

Používanie funkcie Automatický pohotovostný režim

Umožňuje všetkým zariadeniam CEC automaticky prejsť do pohotovostného režimu, keď diaľkovým ovládaním vypnete TV. Túto funkciu zapnete stlačením tlačidla **OK**.

Poznámka: Funkcie CEC závisia od pripojených zariadení. Je možné, že niektoré zariadenia nebudú po pripojení k tomuto televízoru fungovať správne. Ďalšie informácie nájdete v používateľskej príručke alebo u výrobcu problémových zariadení.

HbbTV

HbbTV (Hybridné širokopásmové televízne vysielanie) je služba, ktorú ponúkajú niektoré televízne stanice, a je k dispozícii len na niektorých digitálnych televíznych kanáloch. Funkcia HbbTV poskytuje interaktívnu televíziu cez širokopásmový internet. Tieto pridané interaktívne funkcie obohacujú bežné digitálne programy, a obsahujú služby ako sú digitálny teletext, elektronický sprievodca programom, hry, hlasovanie, informácie vzťahujúce sa na aktuálny program, interaktívne reklamy, informačné magazíny, Catch-Up TV atď.

Ak chcete použiť funkciu HbbTV, musí byť TV pripojený k internetu a funkcia HbbTV zapnutá.

Poznámky:

- Služby HbbTV závisia od vysielateľa a krajiny a nemusia byť vo vašej oblasti k dispozícii.
- Pomocou funkcie HbbTV nie je možné prebrať do TV súbory.
- Podmienky poskytovateľa aplikácie alebo vysielania môžu spôsobiť, že aplikácia HbbTV nemusí byť momentálne k dispozícii.
- Ak chcete mať prístup k aplikáciám HbbTV, je potrebné pripojiť TV k internetu prostredníctvom širokopásmovej linky. Aplikácie HbbTV nemusia

fungovať správne, ak sú nejaké problémy týkajúce sa siete.

Pristup k službe HbbTV

1. Stlačte na diaľkovom ovládaní tlačidlo , vyberte položku **System > HbbTV settings** (Systém > Nastavenia HbbTV) a stlačením tlačidla **OK/▶** otvorte.
2. Vyberte **HbbTV** možnosť a stlačte tlačidlo **OK** pre zapnutie.
3. Ak naladíte digitálny televízny kanál, ktorý ponúka službu HbbTV, zobrazí sa značka na obrazovke (bežne červené tlačidlo, ale môžu sa používať aj tlačidlá iných farieb). Stlačením zobrazeného farebného tlačidla sa otvoria interaktívne stránky.
4. Tlačidlami **▲/▼/◀/▶** a farebnými tlačidlami listujte v stránkach HbbTV a stlačením tlačidla **OK** potvrdíte.

Deaktivovanie funkcie HbbTV

Ak chcete zabrániť rušeniu spôsobenému testami vysielania HbbTV, môžete vypnúť funkciu HbbTV:

1. Stlačte na diaľkovom ovládaní tlačidlo , vyberte položku **System > HbbTV settings** (Systém > Nastavenia HbbTV) a stlačením tlačidla **OK/▶** otvorte.
2. Vyberte **HbbTV** možnosť a stlačte tlačidlo **OK** pre vypnutie.

Používanie funkcie EPG (Electronic Programme Guide)

EPG je sprievodca na obrazovke, ktorý zobrazuje naplánované programy digitálnej TV. V programoch sa môžete pohybovať, vyberať ich a zobrazovať.



1. Stlačte na diaľkovom ovládaní tlačidlo **GUIDE**, objaví sa ponuka **Programme Guide** (Programový sprievodca), ktorá umožňuje získať informácie o aktuálnom alebo nasledujúcom programe prehrávanom na jednotlivých kanáloch. Medzi jednotlivými programami sa pohybuje tlačidlami **▲/▼/◀/▶** na diaľkovom ovládaní.
2. Pomocou príslušných tlačidiel zobrazených v spodnej časti obrazovky zobrazíte EPG.
 - **Watch now** (Pozerat' teraz) alebo **More** (Viac): Stlačením tlačidla **OK** zvolíte pozeranie vybraného kanála alebo zobrazíte ďalšie informácie o vybranom programe.
 - **Programme filter** (Programový filter): Stlačením tlačidla  zobrazíte programový filter pre digitálne TV programy.
 - **Custom schedule** (Vlastný plán): Stlačením červeného tlačidla nastavte plán.
 - **Select date** (Vyberte dátum): Stlačením zeleného tlačidla vyberte dátum.
 - **Schedule list** (Zoznam plánu): Zoznam plánu zobrazíte stlačením žltého tlačidla.

3. Stlačením tlačidla **GUIDE** alebo **EXIT** zatvoríte EPG.

Funkcia Bluetooth

(* na niektorých modeloch nie je k dispozícii)

Bluetooth® je norma bezdrôtovej technológie na výmenu údajov medzi zariadeniami Bluetooth na krátku vzdialenosť. Cez televízor môžete pripojiť zvukové zariadenie, myš alebo klávesnicu s funkciou Bluetooth.



1. Stlačte na diaľkovom ovládaní tlačidlo , stlačením tlačidiel **▲/▼/◀/▶** presuňte kurzor na  v pravom hornom rohu obrazovky a potvrdte stlačením tlačidla **OK**.
2. Vyberte položku **Remotes & Accessories > Add accessory** (Diaľkové ovládanie a príslušenstvo > Pridať príslušenstvo) a stlačením tlačidla **OK** potvrdíte. TV automaticky vyhľadá zariadenia Bluetooth v okolí. Vyberte dostupné zariadenie, stlačte tlačidlo **OK** a pripojte ho podľa pokynov na obrazovke.

Poznámka: Technológia Bluetooth (ak je vo vašom televízore k dispozícii) využíva frekvenčné pásmo 2,4 GHz. Ak sú príliš blízko prístupové body Wi-Fi, smerovače alebo mikrovlnné rúry, môže dochádzať k rušeniu prenosu zvukových údajov cez Bluetooth. Ak sa vyskytne rušenie príjmu zvuku, je potrebné reštartovať zariadenie Bluetooth, aby sa našla frekvencia s menším rušením. Ak sa problémy vyskytujú naďalej, je potrebné presunúť sa bližšie k televízoru alebo zväčšiť vzdialenosť medzi televízorom a zdrojmi rušenia.

Slovná značka a logá Bluetooth® sú registrované ochranné známky spoločnosti Bluetooth SIG, Inc. a akékoľvek používanie týchto značiek spoločnosťou TTE Corporation je na základe licencie. Ostatné ochranné známky a obchodné názvy sú príslušnými vlastníckmi.

Funkcia rýchleho spustenia

Umožňuje to rýchlejšie zapnutie televízora, ak je v pohotovostnom režime, ako v prípade vypnutia tejto funkcie. Zvýši sa tým však aj spotreba energie v pohotovostnom režime.

1. Stlačte  na diaľkovom ovládači, vyberte  > **Device Preferences > Quick start > Enable quick start** (Predvoľby zariadenia > Rýchle spustenie > Zapnúť rýchle spustenie) a stlačením **OK** prepínajte medzi zapnutím a vypnutím.

2. Stlačením tlačidla ← sa vrátite na predchádzajúcu ponuku.

Prebudenie cez sieť

Táto funkcia vám umožňuje zapnúť TV z pohotovostného režimu cez sieť. Ak chcete použiť túto funkciu, je potrebné zaistiť nasledujúce:

1. TV je pripojený k funkčnej domácej bezdrôtovej sieti.
2. Požadovaný ovládač (napríklad smartfón) je pripojený k rovnakej bezdrôtovej sieti ako váš TV.
3. Do ovládača bola nainštalovaná aplikácia (napríklad YouTube), ktorá podporuje funkciu prebudenia cez sieť.
4. Režim **Networked standby** (Pohotovostný režim v sieti) je zapnutý v ponuke **Network & Internet** (Sieť a internet) na úvodnej stránke.

Keď je TV v pohotovostnom režime v sieti, môžete pomocou aplikácie na diaľku TV prebudieť.

Poznámky:

- Táto funkcia je deaktivovaná, ak stlačíte a podržíte tlačidlo Ψ na diaľkovom ovládaní a potvrdíte vypnutie TV.
- Pred použitím funkcie sieťového prebudenia sa uistite, že je povolená funkcia rýchleho spustenia.
- Táto funkcia nemusí byť k dispozícii pri niektorých modeloch.

Aktualizácia softvéru

Poznámky:

- Nevypínajte a neodpájajte televízor, kým sa aktualizácia nedokončí.
- Počas inovácie zachovajte aktívne pripojenie k sieti.

Stlačte \square na ovládači, vyberte **Device Preferences** (Predvoľba zariadení) > **About** (O programe) > **Software update** (Aktualizácia softvéru) a potvrdte tlačidlom **OK**. Máte tri možnosti aktualizácie softvéru: **Network update** (Sieťová aktualizácia), **Local update** (Lokálna aktualizácia), **By channel** (Aktualizácia kanálom). Pre dokončenie aktualizácie sa riadte inštrukciami na obrazovke.

Vynulovanie na predvolené výrobné nastavenia

Umožňuje vynulovať televízor na výrobcom predvolené nastavenia.

1. Stlačte na diaľkovom ovládaní tlačidlo \square , vyberte ponuku **Device Preferences** > **Reset** > **Factory data reset** > **Erase everything** (Predvoľby zariadenia > Resetovať > Reset na

predvolené > Vymazať všetko) a stlačením tlačidla **OK** potvrdíte.

2. Pomocou číselných tlačidiel na diaľkovom ovládaní zadajte heslo 1234 alebo vlastné heslo (ak ste ho zmenili).
3. Vyberte možnosť **OK** a stlačením tlačidla **OK** potvrdte.
4. Objaví sa obrazovka **Welcome** (Vitajte). Postupujte podľa pokynov v časti **Úvodné nastavenie**.

Prezeranie fotografií, prehrávanie hudby a sledovanie videí z USB pamäťového zariadenia

Televízor je vybavený konektormi rozhrania USB, ktoré umožňujú prezerat' obrázky, počúvať hudbu alebo pozerat' videá uložené na USB zariadeniach.

Po pripojení USB zariadenia sa objaví **Query** (Ponuka možností). Riadte sa inštrukciami na obrazovke. Pre používanie **Media Player** (Prehrávača Médii) môžete tiež využiť Android aplikáciu, ktorú získate cez domovskú stránku TV.

Podporované formáty súborov:

Obraz	JPEG, PNG, BMP
Hudba/Zvuk	Kontajner: MP3, AVI, AC3, AAC, FLV, MKV Kodek: MPEG1 layer 3, MPEG2 layer 2/3, AC3, EAC3, AAC, LPCM
Video	Kontajner: AVI, MP4, TS, MKV, FLV Kodek: MPEG1/2/4, H.263, H.264, H.265, VP8, VP9, AV1

Poznámky:

- Niektoré USB kľúče a USB výrobky, ako napríklad digitálne fotoaparáty alebo mobilné telefóny, nie sú plne kompatibilné s USB normou, takže s prehrávačom médií na TV nemusia fungovať. Nie všetky USB kľúče alebo zariadenia sú kompatibilné s funkciami USB. Nie všetky hore uvedené formáty sú rozpoznávané. Formáty kódovania vašich súborov určujú, či sa dajú prehrávať alebo nie.
- Používajte USB jednotky s vysokou rýchlosťou (prenos na čítanie minimálne 5 MB/s).

Heslo vo funkcii Rodičovská kontrola

- Štandardné heslo je 1234. Používateľ ho môže nahradiť novým.
- Hlavné heslo je 0423. Ak zabudnete svoj kód, zadajte hlavné heslo, čím nahradíte všetky existujúce kódy.

Riešenie problémov

Pred vyžiadanim servisu skontrolujte nasledujúci zoznam.

Žiadny obraz alebo zvuk.

- Uistite sa, či je napájací kábel správne zapojený do elektrickej zásuvky.
- Skontrolujte, či je správne nastavený typ zdroja.
- Skontrolujte, či je anténa správne pripojená.
- Skontrolujte, či nie je hlasitosť nastavená na minimum, prípadne či nie je zvuk stlmený.
- Skontrolujte, či nie sú zapojené slúchadlá.
- Televízor možno prijíma iný signál než z televíznych vysielacích staníc.

Obraz nie je jasný.

- Skontrolujte, či je antény kábel správne pripojený.
- Zvážte, či je váš TV signál správne prijímaný.
- Zlá kvalita obrazu sa môže vyskytnúť, ak sú súčasne pripojené VHS kamera, kamkordér alebo iné periférne zariadenia. Vypnite jedno z ostatných periférnych zariadení.
- „Duchovia“ alebo dvojité obraz môžu byť spôsobené prekážkami pre anténu, napríklad vysokými budovami alebo kopcami. Pomocou presne smerovanej antény môžete kvalitu obrazu vylepšiť.
- Vodorovné bodkované čiary zobrazené v obrazoch môžu byť spôsobené elektrickým rušením, napríklad sušičom na vlasy, blízкими neónovými svetidlami a podobne. odstránite to ich vypnutím.

Obraz je príliš tmavý, príliš svetlý alebo sfarbený.

- Skontrolujte nastavenie farieb.
- Skontrolujte nastavenie jasu.
- Skontrolujte funkciu ostrosti.

Diaľkové ovládanie nefunguje.

- Skontrolujte batérie v diaľkovom ovládaní.
- Uistite sa, že na okienko snímača diaľkového signálu na prednej strane televízora nesvieti ostré fluorescenčné svetlo.
- Skúste očistiť okienko snímača diaľkového signálu na prednej strane televízora mäkkou utierkou.

Ak hore uvedené odporúčania nevyriešia váš technický problém, pozrite informácie o servise na záručnom liste.

Prevádzkové podmienky

Teplota 5 °C až 35 °C (41 °F–95 °F)
Vlhkosť 20 % až 75 % (nekondenzačná)

Ukladnenie

Teplota -15 °C až 45 °C (5 °F–113 °F)
Vlhkosť 10 % až 90 % (nekondenzačná)

Informácie o rádiu

- Frekv. rozsah vysielача/prijímača Wi-Fi pri 2,4 GHz: 2400–2483.5 MHz
- Výkon vysielача/prijímača Wi-Fi pri 2,4 GHz: 16 dBm (+4/-5 dB)
- Frekv. rozsah vysielача/prijímača Bluetooth®: 2402–2480 MHz
- Výkon vysielача/prijímača Bluetooth®: 3 dBm (+5/-3 dB)
- Frekvenčný rozsah tunera DVB-T/T2/C: 50.5–858 MHz
- Frekvenčný rozsah tunera DVB-S/S2: 950–2150 MHz

Oznámenie OSS

Tento výrobok využíva GPL (verzia 2 a 3), LGPL (verzia 2.1) a MPL (verzia 1.1).

Ak chcete poslať otázky a žiadosti s otázkami týkajúcimi sa otvoreného zdrojového kódu, obráťte sa na najbližšie zastúpenie spoločnosti TCL.

Tento výrobok využíva niektoré softvérové programy, ktoré sú šírené v rámci licencie Independent JPEG Group.

Tento výrobok využíva niektoré softvérové programy, ktoré sú šírené v rámci licencie libpng Project.

Tento výrobok využíva niektoré softvérové programy, ktoré sú šírené v rámci licencie Freetype Project.

Tento výrobok využíva niektoré softvérové programy, ktoré sú šírené v rámci licencie zlib Project.

Tento výrobok využíva niektoré softvérové programy (libxml2, curl, expat, c-areas), ktoré sú šírené v rámci licencie MIT.

Tento výrobok využíva aplikáciu CyberLink for C, ktorá je šírená v rámci projektu Open Source Project.

Tento výrobok využíva opensl a xerces, ktoré sú šírené v rámci projektu Apache License Project.

Softvér GPL: Linux Kernel, glib, libiconv, gcc libgcc, gcc libstdc++, u-Boot loader, ffmpeg, util-linux-ng, e2fsprogs, wget, iptables

Softvér LGPL: DFB (DirectFB), gstreamer, gst-plugins-base, gst-plugins-good, gst-plugins-bad, gst-plugins-ugly, gst-ffmpeg, glibc, wpa_supplicant

Softvér BSD: webp, mng, uriparser

Softvér GNU: dosfstools

[Právne vyhlásenie] spoločnosti TCL – výrobcu tohto TV prístroja

Kvôli rozmanitosti možností výrobkov s podporou služieb inteligentného TV, ako aj kvôli obmedzeniam v dostupnom obsahu, nemusia byť určité funkcie, aplikácie a služby k dispozícii na všetkých zariadeniach alebo na všetkých územiach. Niektoré funkcie inteligentného TV tiež môžu vyžadovať ďalšie periférne zariadenia alebo členské poplatky, ktoré sa zakupujú osobitne. Ďalšie informácie o konkrétnom zariadení a dostupnosti obsahu nájdete na našej webovej stránke. Služby a dostupnosť obsahu prostredníctvom inteligentného TV sa môžu občas zmeniť bez predchádzajúceho oznámenia.

Všetok obsah a služby, ktoré sú k dispozícii prostredníctvom tohto zariadenia, prináležia tretím stranám a sú chránené autorským právom, patentmi, ochrannými známkami alebo inými zákonmi na ochranu duševného vlastníctva. Tento obsah a služby sa poskytujú výhradne na osobné nekomerčné používanie. Nesmiete používať žiadny obsah alebo služby spôsobom, ktorý nie je vlastníkom práv alebo poskytovateľom služieb povolený. Bez obmedzenia na predchádzajúce vyhlásenie, a ak to nie je výslovne povolené príslušným vlastníkom obsahu alebo poskytovateľom služieb, nesmiete upravovať, kopírovať, znova uverejňovať, odovzdávať, pridávať, prenášať, prekladať, predávať, vytvárať odvodeniny, zneužívať ani nijakým spôsobom rozširovať žiadny obsah alebo služby zobrazované prostredníctvom tohto zariadenia.

VÝSLOVNE BERIETE NA VEDOMIE A SÚHLASÍTE S TÝM, ŽE ZARIADENIE POUŽÍVATE NA SVOJE VÝHRADNÉ RIZIKO, A ŽE ÚPLNÉ RIZIKO USPOKOJIVEJ KVALITY, VÝKONU A PRESNOSTI NESIETE VY. ZARIADENIE A VŠETOK OBSAH TRETÍCH STRÁN A SLUŽBY SA POSKYTUJÚ „TAK AKO SÚ“ BEZ ZÁRUKY AKÉHOKOL'VEK DRUHU, VÝSLOVNEJ ALEBO PREDPOKLADANEJ. SPOLOČNOSŤ TCL VÝSLOVNE NEPOSKYTUJE ŽIADNE ZÁRUKY A PODMIENKY TYKAJÚCE SA ZARIADENIA A AKÉHOKOL'VEK OBSAHU A SLUŽIEB, ČI UŽ VÝSLOVNÉ ALEBO PREDPOKLADANÉ, OKREM INÉHO ZÁRUKY PREDAJNOSTI, USPOKOJIVEJ KVALITY, VHODNOSTI NA KONKRÉTNY ÚČEL, PRESNOSTI, POKOJNÉHO VYUŽÍVANIA A NEPORUŠOVANIA PRÁV TRETÍCH STRÁN. SPOLOČNOSŤ TCL NEZARUČUJE PRESNOSŤ, PLATNOSŤ, ČASOVÚ NEOBMEDZENOSŤ, LEGÁLNOŠŤ ANI ÚPLNOSŤ ŽIADNEHO OBSAHU ALEBO SLUŽBY DOSTUPNÝCH PROSTREDNÍCTVOM TOHTO ZARIADENIA A NERUČÍ ZA TO, ŽE BUDE OBSAH ALEBO SLUŽBA SPLŇAŤ VAŠE POŽIADAVKY, A ANI ZA TO, ŽE BUDE PREVÁDZKA

ZARIADENIA ALEBO SLUŽIEB NEPRERUŠOVANÁ ALEBO BEZCHYBNÁ. ZA ŽIADNYCH OKOLNOSTÍ VRÁTANE NEDBANLIVOSTI NENESIE SPOLOČNOSŤ TCL ZMLUVNÚ ANI TRESTNOPRÁVNU ZODPOVEDNOSŤ ZA ŽIADNE PRIAME, NEPRIAME, NÁHODNÉ, ZVLÁŠTNE ANI NÁSLEDNÉ ŠKODY, NÁKLADY NA PRÁVNE ZASTUPOVANIE ANI AKÉKOL'VEK INÉ ŠKODY VZNIKNUTÉ V SÚVISLOSTI S POUŽÍVANÍM ZARIADENIA, OBSAHU ALEBO SLUŽIEB, KTORÉ SÚ K DISPOZÍCII VÁM ALEBO TRETEJ STRANE, A TO ANI V PRÍPADE, ŽE STE BOLI S TAKÝMITO ŠKODAMI OBOZNÁMENÍ.

Služby tretích strán môžu byť kedykoľvek bez oznámenia zmenené, pozastavené, odstránené, ukončené alebo prerušené, prípadne k nim môže byť prístup zrušený. Spoločnosť TCL neposkytuje žiadne záruky na to, že bude obsah alebo služby k dispozícii po určitú dobu. Obsah a služby sú prenášané tretími stranami. To znamená, že spoločnosť TCL neriadí sieť a zariadenia určené na prenos. Bez obmedzenia na všeobecnosť tohto vyhlásenia spoločnosť TCL výslovne odmieta akúkoľvek zodpovednosť za zmenu, prerušenie, vypnutie, odstránenie alebo pozastavenie obsahu alebo služby, ktoré sú k dispozícii prostredníctvom tohto zariadenia. Spoločnosť TCL môže kedykoľvek a bez oznámenia zaviesť obmedzenia využitia alebo prístupu k určitým službám alebo obsahu. Spoločnosť TCL nezodpovedá za zákaznicke služby súvisiace s obsahom a službami. Všetky otázky alebo žiadosti o servis súvisiaci s obsahom alebo službami je potrebné smerovať priamo na príslušného poskytovateľa obsahu alebo služieb.



Biztonság

Ellenőrizze, hogy az otthoni hálózati feszültség megfelel-e a készülék hátoldalán található azonosító címkén feltüntetett feszültségnek. Ha a hálózati leválasztás eszköze a hálózati csatlakozó, a hálózati bemenet vagy hosszabbító, akkor ezeknek mindig elérhetőnek és használhatónak kell lenniük.

Egyes modelleknél a jelzőfény a TV-készülék oldalán található. Ha az előlapon nem világít a jelzőfény, az nem jelenti azt, hogy a TV-készülék teljesen le van választva az elektromos hálózatról. TV-készülék teljes leválasztásához húzza ki a hálózati dugót.

A TV-készülék alkatrészei hőérzékenyek. A **maximális környezeti hőmérséklet** ne haladja meg a **35 Celsius-fokot**. Ne takarja le a televízió hátsó és oldalsó részén levő szellőzőnyílásokat. A megfelelő szellőzés érdekében hagyjon elegendő helyet a készülék körül. A készüléket mindennemű hőforrástól (kandalló stb.) és erős mágneses vagy elektromos teret keltő berendezéstől távol helyezze el.

Abban a helyiségben, ahol a készüléket elhelyezték, a **levegő páratartalma** ne haladja meg a **75%-ot**. Ha a készüléket hűvös helyről meleg helyre viszi, az páralecsapódást okozhat a képernyőn (és a készülékben található alkatrészekben). Hagyja, hogy a páralecsapódás elpárologjon, mielőtt újra bekapcsolja a TV-készüléket.

A TV-készülék a  vagy **POWER**/ gombbal, illetve a távirányító  gombjával kapcsolható be és állítható készenléti módba. Ha **hosszú ideig nem fogja nézni a TV**, akkor a dugót az elektromos aljzatból kihúzva kapcsolja ki teljesen a készüléket.

Zivatar esetén ajánlatos a TV-készüléket leválasztani az elektromos hálózatról valamint az antennáról, hogy az elektromos vagy elektromágneses kisülések ne tudják károsítani. Ezért tartsa az **elektromos aljzatot és az antennacsatlakozót** elérhető helyen, hogy szűkség esetén **le tudja választani** azokat.

Azonnal **húzza ki** a TV-készüléket, ha a készülék **égett szagot** vagy **füstöt** bocsát ki magából. Soha, semmilyen körülmények között ne nyissa ki a TV-készüléket, mert fennáll az **áramütés** kockázata.

FIGYELMEZTETÉSEK

A készülék háztartási használatra készült, és nem használható más célra, például nem háztartási vagy kereskedelmi környezetben.

Ha a készülék hajlékony tápkábele megsérül, a balesetveszély elkerülése érdekében cseréltesse ki a gyártóval, annak szervizével vagy egy szakemberrel.

A kellő szellőzés végett hagyjon legalább 10 cm helyet szabadon a TV-készülék körül. A készülék szellőzőnyílásait nem szabad pl. újság, függöny vagy terítő ráhelyezésével eltakarni.

A készüléket védeni kell csöpögő vagy fröccsenő víz és folyadékok ellen. Ne helyezzen vizet tartalmazó edényt, tárgyat, pl. vázát a tetejére.

Az akkumulátorokat (akkumulátor-csomag vagy beépített akkumulátor) ne érje túlzott hő, például közvetlen napsütés, tűz, vagy hasonló.

A tűz vagy áramütés kockázatának csökkentése érdekében a készüléket ne érje eső vagy nedvesség.

A televízió leeshet, és súlyos személyi sérüléseket vagy halálokat okozhat. Számos sérülés, különösen a gyermeki sérülés, elkerülhető egyszerű óvintézkedésekkel, például:

- MINDIG használjon olyan szekrényeket, állványokat vagy rögzítési módszereket, amilyen a televízió gyártója ajánlott.
- MINDIG olyan bútorokat használjon, amelyek terjesztésben tarthatja a televíziót.
- MINDIG gondoskodjon arról, hogy ne lógja a tartó bútorok szélén a televíziót.
- MINDIG tanítsa a gyerekeket azt, hogy a bútorra mászás veszélyes, a televíziót vagy annak kezelőszerveit a elérésért.
- MINDIG vezesse a televízióhoz csatlakoztatott vezetékeket és kábeleket, hogy azok ne botolhassanak meg, ne húzódnak meg és ne ragadjanak meg.
- SOHA ne tegye a televíziót instabil helyre.
- SOHA ne helyezze a televíziót magas bútorokra (például szekrények vagy könyvespolcok) a televízió és bútor kapcsolcsa nélkül.
- SOHA ne tegye a televíziót olyan ruhára vagy más anyagra, amely a televízió és az alátámasztó bútorok között található.
- SOHA ne helyezzen olyan tárgyakat a televízió tetejére vagy a a televíziót helyező bútorokra, amelyek csábíthatnák a gyerekeket, hogy mászsanak fel, például játékokat és távirányítókat.

Ha a meglévő televíziót megtartják és áthelyezik, ugyanazokat a megjegyzéseket kell alkalmazni, mint fent.

Az így jelölt készülékek Class II vagy kettős szigetelésű készülékek. Ezért elektromos védőföldelésre nincs szükségük. Az ilyen jelöléssel nem ellátott készülékek Class I elektromos berendezések. Ezeket védőföldelt hálózati csatlakozóra kell csatlakoztatni.



A tűz terjedésének megelőzése érdekében mindenkor tartsa távol a készüléktől a gyertyákat és egyéb nyílt lángot.



Ez a jelölés azt jelzi, hogy a készülék belsejében nagyfeszültség van. A termék bármely belső alkatrészével való kapcsolat veszélyes!



Ez a jelölés azt jelzi, előfordulhat, hogy a biztosíték semleges állapotban van és a fázisvezetők energiával való újbóli feltöltéséhez a hálózatról le kell csatlakoztatni.

A balesetveszély elkerülése érdekében a készüléket az üzembe helyezési utasítások szerint biztonságosan a padlóhoz/falhoz kell erősíteni.

A rádiófrekvenciás kitétség kockázatának csökkentése érdekében tartson a berendezéstől legalább 100 cm távolságot.

Ha a készülékhez külső antenna vagy kábelrendszer van csatlakoztatva, akkor a túlfeszültség-impulzusok és sztatikus feltöltődés elleni védelem érdekében gondoskodjon arról, hogy egy megfelelően képzett személy kialakítsa az antenna, illetve a kábelrendszer földelését.

TV-képernyő

A készülékben használt TV-képernyő üvegből készült. Ezért a készülék leejtésekor vagy más tárgyakhoz ütésekor eltörhet.

A TV-képernyő nagyon fejlett műszaki termék, amely finoman részletezett képeket biztosít. Esetenként néhány inaktív képpont jelenhet meg a képernyőn, amelyek állandó kék, zöld vagy piros színűek lehetnek. Ez nem befolyásolja az Ön által vásárolt készülék működését.

Karbantartás

A képernyő tisztítására használjon ablaktisztítót, a készülék többi részét pedig puha kendővel és enyhe tisztítószerral tisztítsa.

Fontos: Az erőteljes tisztítószerek, az alkoholos vagy súroló hatású termékek károsíthatják a képernyőt.

Rendszeresen portalanítsa az oldalsó és a hátsó részen levő szellőzőnyílásokat. Az oldószerek, a súroló hatású és az alkoholalapú termékek károsíthatják a TV-készüléket. Ha tárgy vagy folyadék kerül a készülék belsejébe, azonnal feszültségmentesítse, és ellenőriztesse szakemberrel. Soha ne nyissa ki a készüléket, mert kockáztatja a saját testi épségét, és kárt tehet a készülékben.

ESD szabályozás

Ez a készülék megfelel az elektrosztatikus kislúléssel (ESD) kapcsolatos követelményeknek. Ha a készülék megszűnt Ethernet-kapcsolata elektrosztatikus kislülés miatt nem áll helyre, akkor felhasználói beavatkozás szükséges.

Bluetooth-funkcióval kapcsolatos megjegyzés

A Bluetooth® -technológia (ha TV-ben van ilyen) a 2,4 GHz-es frekvenciát használja, ezért a közelben található Wi-Fi elérési pont, router vagy mikrohullámú sütő zavarhatja a Bluetooth-hangátvitelt. Ha a hangátvitel szakadozik, a Bluetooth-eszköz újraindításával keressen kevésbé zavart frekvenciát; ha továbbra is gondok vannak, akkor a készüléket vigye közelebb a TV-hez, vagy a zavarforrásokat vigye messzebb a TV-től.

Bluetooth regisztrációs azonosító: D057147

A TV-készülék falra rögzítése

Figyelmeztetés: A művelethez két emberre van szükség.

A biztonságos üzembe helyezés érdekében vegye figyelembe a következő biztonsági utasításokat:

- Ellenőrizze, hogy a fal képes-e megtartani a TV-készüléket és a fali szerelvény súlyát.
- Kövesse a fali szerelvényhez mellékelt szerelési utasításokat. Egyes modelleknél rá kell csavarni a mellékelt hatlapú VESA csavaranyákat (és csavarokat) a készülék hátulján található fali rögzítőnyílásokra, és csak ez után lehet felhelyezni a készüléket a falra.
- A TV-készüléket függőleges falra kell szerelni.
- Csak olyan csavart használjon, amely megfelel a fal anyagának.
- A TV-készülék kábeleit olyan helyre tegye, ahol nem lehet elbotlani bennük.

A TV-készülékhez kapcsolódó többi biztonsági utasítást ekkor is be kell tartani.

Több terméket felölelő felhasználói kézikönyv

Az e kézikönyvben ismertetett funkciók és szolgáltatások szinte minden modellnél működnek. Előfordulhat, hogy egyes szolgáltatások nem működnek TV-készülékén és/vagy olyan szolgáltatásokat is tartalmaz, amelyek nem szerepelnek kézikönyvünkben. A kézikönyv illusztrációi eltérhetnek a tényleges helyzettől. Értelemszerűen kövesse őket.

Eszközfrissítés

Néhány eszközt általában negyedévente frissítenek, de nem mindig olyan specifikusak. Egyes eszközök, különösen azok, amelyek több mint három éve kerültek forgalomba, csak akkor frissülnek, ha kritikus sebezhetőséget találnak és javítanak.

Tájékoztató elhasznált berendezések és elemek ártalmatlanításáról**[Európai Unió]**

Termékek

Ezek a szimbólumok azt jelentik, hogy a velük megjelölt erősáramú és elektronikus készülékek és elemek/akkumulátorok életük végén nem dobhatók a háztartási szemétkébe. Ezeket a termékeket az országos törvények és a 2012/19/EU, 2006/66/EK és 2008/12/EK irányelv szerint, elektronikus és villamos berendezések, készülékek, elemek és akkumulátorok számára kialakított szelektív gyűjtőben kell leadni, megfelelő kezelés, ártalmatlanítás és újrahasznosítás végett.



Pb

Elem/
akkumulátor

Megjegyzés:

Elemek/
akkumulátorok
szimbóluma
alatt a Pb
azt jelenti,
hogy ólmot
tartalmaz.

Az így jelölt termékek előírászerű ártalmatlanításával Ön hozzájárul a természetes erőforrásokkal való takarékoskodáshoz és megelőzi a környezetre és az emberek egészségre gyakorolt káros hatásokat, amelyek az egyszerű kidobással járnának.

A készülék leadásával kapcsolatban további felvilágosítást az önkormányzattól, a helyi hulladékgazdálkodó szervezettől vagy a legközelebbi szaküzletől kérhet.

Az országos törvények büntetéssel is sújtják a termék nem szelektív hulladékként való „eltüntetését”.

[Vállalati felhasználók]

Ha meg akar szabadulni e terméktől, keresse meg szállítóját és ellenőrizze vásárlási szerződése feltételeit és rendelkezéseit.

[Nem EU országok]

Ezek a szimbólumok csak az Európai Unió területén kötelező érvényűek. Ha meg akar szabadulni az így jelölt termékektől, kövesse országa vonatkozó hulladékkezelési törvényeit és rendelkezéseit.

Tisztelt Vásárlónk!

A TCL ezennel kijelenti, hogy a készülék teljesíti a 2014/53/EU irányelv követelményeit. Az EU megfeleléségi nyilatkozat teljes szövege elérhető a www.tcl.com címen.

Az EU-megfeleléségi nyilatkozat közvetlenül letölthető a www.tcl.eu/eu/doc/XXXXXXXXX * weboldalról.

* Kérjük, cserélje ki az «XXXXXXXXX» karaktereket a pontos modellnévre.

A jelen felhasználói kézikönyv ábrái csak tájékoztató jellegűek és eltérhetnek a termék tényleges megjelenésétől. Fenntartjuk a jogot a műszaki adatok előzetes értesítés nélküli módosítására.

Fontos információk	1	Az EPG (Elektronikus programfüzet) használata	12
1. fejezet - Csatlakozások		Bluetooth funkció	12
Csatlakoztassa az elektromos hálózatot és az antennát	5	Gyors indítás funkció	12
Blu-ray-lejátszó, HD játékkonzol, HD videokamera, fejhallgató, CI-modul csatlakoztatása	5	Hálózati ébresztés	13
Csatlakozás az internetre	6	Szoftverfrissítés	13
		Gyári alapbeállítás	13
		USB-eszközön tárolt képek, zenék és videók lejátszása	13
2. fejezet - Bevezetés		5. fejezet - Egyéb információk	
A távirányító funkciói	7	Gyerekszár jelszó	14
Elemek behelyezése	7	Hibaelhárítás	14
A TV be- és kikapcsolása	8		
Első beállítás	8		
3. fejezet - A TV alapszintű használata			
Csatornaválasztás	9		
A csatlakoztatott eszközök képeinek megjelenítése	9		
A hangerő beállítása	9		
Az Android TV kezdőlap megnyitása	9		
A TV beállítóménüjének használata	9		
4. fejezet - A TV szolgáltatásainak használata			
Csatornák beállítása	10		
Common Interface	10		
A Common Interface modul használata	10		
A Common Interface szolgáltatásainak elérése	10		
Feliratok használata	10		
A feliratok be- és kikapcsolása	10		
Más nyelvű feliratok engedélyezése digitális TV-csatornákon	10		
Felirat típusának kiválasztása digitális TV-csatornákon	11		
A teletext használata	11		
Az oldalnyelv kódolásának kiválasztása	11		
Digitális teletext nyelve	11		
Elektronikus fogyasztói vezérlés (CEC)	11		
A CEC engedélyezés és letiltása	11		
A Automatikus bekapcsolás használata	11		
Az Automatikus készenlét használata	11		
HbbTV	11		
A HbbTV elérése	12		
A HbbTV kikapcsolása	12		

1. fejezet - Csatlakozások

Csatlakoztassa az elektromos hálózatot és az antennát

A hálózati kábel csatlakoztatása után bekapcsolhatja a TV-t a ⏻ vagy a **POWER**/ ⏻ gomb megnyomásával.

Megjegyzések:

- Az elektromos hálózati aljzat helyzete TV típusonként változó.
- Válassza le a hálózati kábelt, mielőtt más eszközt csatlakoztat.

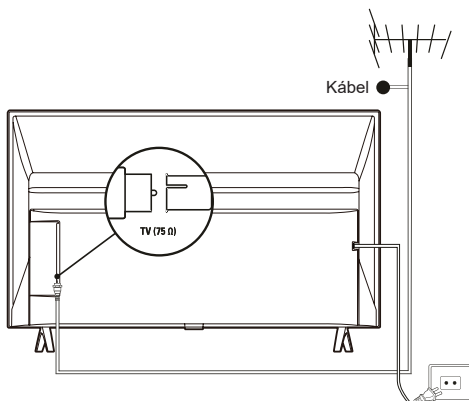

Blu-ray-lejátszó, HD játékkonzol, HD videokamera, fejhallgató, CI-modul csatlakoztatása

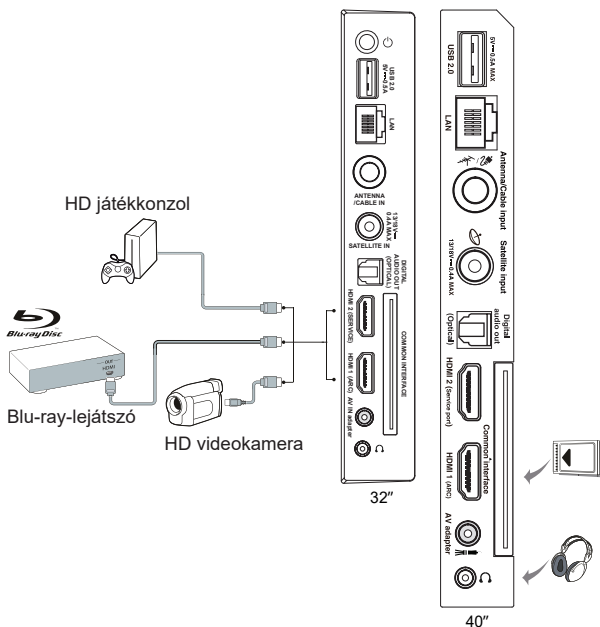

Csatlakozás az internetre

Megjegyzés: Az alábbiakban leírt utasítások a TV vezetékes vagy vezeték nélküli hálózatra csatlakoztatásának szokásos módját írják le. A csatlakozás módja a tényleges hálózati konfigurációtól függően eltérő lehet. Az otthoni hálózatával kapcsolatos bármilyen kérdés esetén forduljon internetszolgáltatójához.



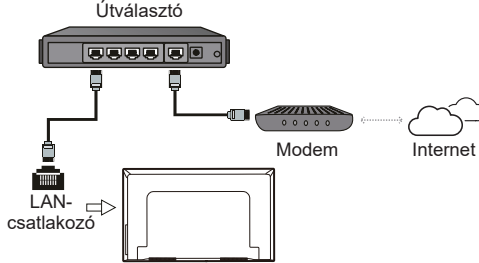



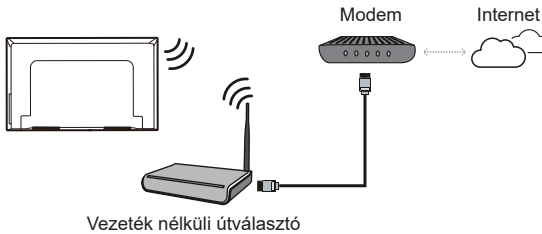

Vezetékes csatlakozás



Vezeték nélküli csatlakozás



Hálózati beállítások:

1. Az Android TV kezdőoldal megjelenítéséhez nyomja meg a távvezérlő  gombját.
2. A  /  /  /  gombokkal vigye a kurzort a képernyő jobb felső sarkában lévő  jelhez, majd nyomja meg az **OK** gombot a **Settings** menübe való belépéshez.
3. A  /  gombokat használva válassza ki a **Network & Internet** (Hálózat és Internet) opciót, majd nyomja meg az **OK** gombot az almenübe való belépéshez és kövesse a képernyőn megjelenő utasításokat a hálózat beállításához.

Megjegyzések:

- Előfordulhat, hogy a fenti ábrán szereplő csatlakozók közül nem mindegyik található meg TV-készülékén. Az USB- és HDMI-portok száma a TV típusától függően eltérő lehet.
- A gombok és csatlakozók helyei a TV típusától függően eltérőek lehetnek.
- Az USB-csatlakozók USB-meghajtókról való adatbetöltésre és szükség szerint más USB-eszközök csatlakoztatására szolgálnak.
- Minden USB-eszközt közvetlenül, hosszabbító nélkül kell a TV-készülékre kötni. Amennyiben hosszabbító használatára van szükség, ajánlott legfeljebb 50 cm hosszúságút használni. Az ennél hosszabb kábeleket ferritgyűrűvel kell ellátni.
- Az ARC (Audio Return Channel) funkció csak az ARC jelöléssel ellátott HDMI-porton támogatott. Az ARC funkció használatához először kapcsolja be a CEC részt a **CEC** részben leírtaknak megfelelően.
- Az esetleges zavaró jelek kiküszöbölése érdekében kiváló minőségű, árnyékolt HDMI-kábelek használatát javasoljuk.
- 3,5 mm-es, háromérintkezős (TRS) csatlakozóval ellátott fejhallgatót használjon. A fejhallgató által keltett túl nagy hangnyomás halláskárosodáshoz vezethet.

2. fejezet - Bevezetés

A távirányító funkciói

A TV-készülék legtöbb funkciója elérhető a képernyőn megjelenő menükről. A TV-készülékhez adott távirányítóval navigálhat a menükben és általános beállításokat adhat meg.

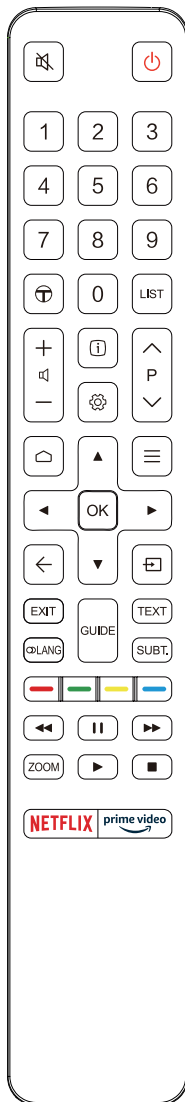

- Hang ki-/bekapcsolása.
- Készenlét/kilépés a készenléti módból.
- Számgombok** Csatornaszámok vagy számjegy beírása.
- A TCL csatornához való hozzáférés.
- LIST** Csatornalista megjelenítése.
- A hangerő szabályozása.
- A műsorinformáció megjelenítése, ha elérhető.
- A TV-beállítások menü megjelenítéséhez.
- P** Csatornaváltás.
- Az Android TV kezdőlap megnyitása.
- Az Beállítás menü megjelenítése.
- Navigációs iránygombok.
- OK** Beírt érték vagy választás megerősítésére szolgál.
- Visszatérés az előző menübe vagy kilépés egy alkalmazásból.
- Bemeneti forrás választása.
- EXIT** Kilépés a képernyőn megjelenő menüből.
- LANG** A kiválasztott digitális TV-műsornál rendelkezésre álló nyelvek egyikének kiválasztása.
- GUIDE** Elektronikus programfüzet ki- és bekapcsolása (csak digitális csatornák).
- TEXT** Teletext ki- és bekapcsolása.
- SUBT.** A kiválasztott digitális TV-műsornál rendelkezésre álló feliratnyelvek egyikének kiválasztása.
- Színes gombok** Feladatok vagy teletext oldalak kiválasztása, a HbbTV funkció használatára.
- Gyors visszaléptetés.
- Szünetelteti a lejátszást.
- Gyors előreléptetés.
- ZOOM** Képernyőmód kiválasztása.
Megjegyzés: Javasoljuk a teljes képernyős mód használatát. Ne használjon tartósan a kép mindkét oldalán fekete sávokat tartalmazó megjelenítési módot (például 4:3-at), mivel ettől az TV-képernyő tartósan károsodhat.
- Elindítja a lejátszást.
- Leállítja a lejátszást.
- NETFLIX** A Netflix elérése, ha alkalmazható.
- prime video** A Prime videó (Elsődleges videó) eléréséhez, ha rendelkezésre áll.

Elemek behelyezése

1. Az ábrán látható módon nyomja meg a hátsó fedél nyitásához.
2. Helyezzen be két AAA méretű elemet az elemtartón jelzett polaritásnak megfelelően.
3. Helyezze vissza hátsó fedelet az ábrán látható módon.

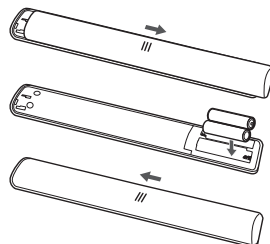

Megjegyzés: A távirányító típusa előzetes értesítés nélkül változhat.

Fontos:

Az elemet tilos túlzott mértékű hőnek – így napfénynek, tűznek és hasonlónak – kitenni. Vegye ki az elemeket a távirányítóból, ha hosszabb időn át nem kívánja használni. A készülékekben felejtett elemekből kiszivárgó elektrolit korróziót okozhat, ami érvényteleníti a jótállást.

A környezet védelme érdekében vigye a szelektív gyűjtőbe elhasznált elemeit. Az utasítások szerint ártalmatlanítsa az elemeket.



FIGYELMEZTETÉS: Nem megfelelő típusú elemek használata robbanásveszélyt idézhet elő. Az elhasznált elemek helyett csak azonos vagy a készülék gyártója által ajánlott típusú elemeket helyezzen be.

Ha a távirányítóban lévő elemek lemerülnek, akkor használhatja a TV-készüléken lévő gombot.



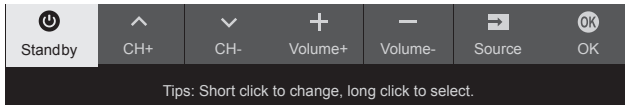

Készenléti módból bekapcsolhatja a TV-t a készüléken található  gomb megnyomásával.

Ha a TV be van kapcsolva, a multifunkciós menü megjelenik a készüléken található  gomb megnyomásával. A multifunkciós menü használatával kapcsolatos további információkért lásd az alábbi ábrát.



- Nyomja meg a  gombot, hogy kijelölhesse a következő funkciót.
 - A kiválasztás megerősítéséhez nyomja meg és tartsa lenyomva a  gombot több, mint 2 másodpercig.
- Megjegyzés: Ahhoz, hogy a  gombot megtalálja a TV készüléken, lapozza fel az Üzembehelyezési útmutatót.*

A TV be- és kikapcsolása

1. A hálózati kábel bedugaszolásakor a TV-készülék bekapcsol vagy készenléti módba áll. A készenléti módból való működésbe állításához nyomja meg a készülék  vagy **POWER**/ gombját vagy a távirányító  gombját.
2. A TV készenléti módba állításához nyomja meg a távirányító  gombját. A TV-készülék bekapcsolva marad, de keveset fogyaszt.
3. A TV kikapcsolásához húzza ki csatlakozót a konnektorból.

Első beállítás

A készülék első bekapcsolásakor megjelenik a **Welcome** (Üdvözöljük!) képernyő, amely végigvezeti az első beállítás folyamatán. Kövesse a képernyőn megjelenő utasításokat az első beállítás elvégzéséhez, például a nyelv kiválasztásához, a hálózathoz való csatlakozáshoz, a csatornák kereséséhez és a további műveletekhez. Az egyes lépéseknél válassza ki a kívánt beállítást vagy hagyja ki a lépést. Ha kihagy egy lépést, akkor a beállítást később, a Beállítások menüből is elvégezheti.

Megjegyzés: Ha a csatornakereső csak analóg csatornákat talált, ezt a rossz vétel okozhatja és nem tekinthető garanciális hibának. A gyártó nem felelős azért, ha egyes helyeken rossz a vétel vagy nincs vétel.

3. fejezet - A TV alapszintű használata

Csatornaválasztás

A számgombokkal: az egyes csatornák kiválasztásához nyomja meg a megfelelő számgombokat a távirányítón.

A P \sim W gombok használata: a távvezérlő P \sim W gombjaival a csatornák között lehet lépkedni.

A LIST gomb használata: a távvezérlő LIST gombjával meg lehet jeleníteni a csatornalistát, a kívánt csatornát a $\blacktriangle/\blacktriangledown/\blacktriangleleft/\blacktriangleright$, majd az OK gombbal lehet kiválasztani.

A csatlakoztatott eszközök képeinek megjelenítése

A távvezérlő \square gombbal jelenítse meg a források listáját. A $\blacktriangle/\blacktriangledown$ gombbal válassza a TV-t vagy más jelforrást, és nyugtázásképpen nyomja meg az OK gombot.

A kezdőoldal megjelenítéséhez megnyomhatja a távvezérlő \square gombját, a $\blacktriangle/\blacktriangledown/\blacktriangleleft/\blacktriangleright$ gombokkal mozgassa a kurzort a \square területre a képernyő jobb felső részén, majd nyomja meg az OK gombot. Ezután a bemeneti jelforrás kiválasztásához nyomja meg a $\blacktriangle/\blacktriangledown$ és OK gombot.

A hangerő beállítása

Hangerőszabályozás: a távvezérlő $\text{---}|+|$ gombjaival növelni vagy csökkenteni lehet a hangerőt.

Hang elnémitása: a $\text{---}|+|$ gomb megnyomásával ideiglenesen ki lehet kapcsolni a hangot. A gomb ismételt megnyomásával, vagy a $\text{---}|+|$ gombbal vissza lehet kapcsolni a hangot.

Az Android TV kezdőlap megnyitása

Lehetővé válik az internetes alkalmazások (appok) és speciális internetes honlapok használata, illetve itt lehet elvégezni a TV rendszerbeállításait. A TV-készüléket a távvezérlővel vezérelheti.

FIGYELMEZTETÉS:

- A Smart TV alkalmazások használata előtt be kell állítani a hálózati kapcsolatot.
- A hálózati viszonyoktól függően előfordulhat lassú reakció és/vagy kimaradás.
- Ha probléma van egy alkalmazással, forduljon a tartalomszolgáltatóhoz.
- A tartalomszolgáltató bármikor leállíthatja bármely alkalmazás frissítését vagy magát az alkalmazást is.
- Az adott országban érvényes törvényes szabályozás miatt előfordulhat, hogy egyes alkalmazások korlátozottan vagy egyáltalán nem működnek.
- A szolgáltató előzetes értesítés nélkül módosíthatja az alkalmazás tartalmát.

1. Nyomja meg a távirányító \square gombját az Android TV kezdőlap megnyitásához.
2. A kívánt alkalmazás, funkció vagy beállítás használatához nyomja meg a $\blacktriangle/\blacktriangledown/\blacktriangleleft/\blacktriangleright$ és OK gombokat.
3. A kezdőoldalra a \blacktriangleleft gombbal lehet visszatérni.

Megjegyzés: Mivel az internetre kapcsolódás időigényes, javasoljuk, hogy a TV készenléti üzemmódból való felélesztése után várjon pár percet a Smart TV szolgáltatás használatával.

A TV beállítomenüjének használata

Itt a TV beállításait, például a kép- és hangbeállításokat lehet módosítani.

1. Nyomja meg a $\text{---}|+|$ gombot a távirányítón a TV-beállítások menü megjelenítéséhez.
2. A $\blacktriangle/\blacktriangledown$ gombbal álljon a kívánt lehetőségre, majd az OK/ \blacktriangleright gombot megnyomva a megfelelő almenü jelenik meg.
3. Az almenükben nyomja meg a $\blacktriangle/\blacktriangledown$ gombot a menüopciók kiválasztásához, majd nyomja meg az OK/ \blacktriangleright gombot az opciólista vagy a megfelelő almenü belépéséhez, vagy nyomja meg az OK gombot a be- vagy kikapcsoláshoz, vagy nyomja meg a $\blacktriangleleft/\blacktriangleright$ gombot a beállítás módosításához.
4. Az előző menübe a \blacktriangleleft gombbal lehet visszatérni.
5. A menüt az EXIT vagy $\text{---}|+|$ gombbal lehet bezárni.

Megjegyzés: A távirányítón is megnyomhatja a $\text{---}|+|$ gombot, majd válassza a TV settings (TV-beállításokat) (ha elérhető), és nyomja meg az OK gombot a TV-beállítások menübe lépéshez. Előfordulhat, hogy egyes opciók nem érhetők el bizonyos jelforrások esetében.

4. fejezet - A TV szolgáltatásainak használata

Csatornák beállítása

Ez a fejezet ismerteti, hogyan keresheti meg és tárolhatja a csatornákat automatikusan. Ez bármelyik alábbi esetben elvégezhető:

- az első beállításkor átugrotta a csatornatelepítés lépését;
- a TV üzemmódban üzenet jelenik meg a képernyőn arról, hogy nincsenek csatornák;
- frissíteni kívánja a csatornákat.

1. TV üzemmódban nyomja meg a távvezérlő ☞ gombját és válassza a **Channel > Channel scan** (Csatorna > Csatornakeresés) lehetőséget. Az **OK/▶** gombbal lépjen be.
2. A TV az országnak vagy régióknak megfelelően telepíti és rendezi el a csatornákat. A **▲/▼** gombbal válassza a **Country/Region** (Ország/ régió) menüpontot és a belépéshez nyomja meg az **OK/▶** gombot. Írja be az alapértelmezett jelszót (1234) vagy a saját jelszavát, ha a **System** (Rendszer) menüben módosította a jelszót. A **▲/▼** gombbal válassza ki az országot vagy régiót és a nyugtázáshoz nyomja meg az **OK/▶** gombot.
3. A **▲/▼** gombbal válassza az **Automatic search** (Automatikus keresés) lehetőséget és nyomja meg az **OK/▶** gombot.
4. A **▲/▼** gombbal válassza a **Tuner mode** (Tuner mód) menüpontot és a **◀/▶** válasszon a **Cable** (Kábel), **Antenna** (Antenna) vagy **Satellite** (Műhold) lehetőséget. (Megjegyzés: A **Satellite** (Műhold) lehetőség csak egyes típusokon használható.)
5. A **▲/▼** gombbal válassza ki a többi beállítandó lehetőségeket.
6. A beállítások befejezése után a **▼** gombbal válassza a **Search** (Keresés) lehetőséget és az **OK** gombbal indítsa el a csatornakeresést.
7. A csatornakeresés néhány percig tarthat. Az automatikus keresést követően a csatornák előre beállított sorrendben következnek egymás után. Ha el szeretne rejteni vagy át szeretne helyezni csatornákat, nyomja meg a távirányító ☞ gombját, válassza a **Channel > Channel organizer** (Csatorna > Csatornaszervező) lehetőséget, majd a belépéshez nyomja meg az **OK/▶** gombot.

Common Interface

A kódolt digitális TV csatornákat a TV-szolgáltató által biztosított Common Interface modulal és kártyával lehet dekódolni.

A Common Interface modul a kiválasztott szolgáltató és szolgáltatások (például fizetős TV) függvényében több digitális szolgáltatást tehet lehetővé. A szolgáltatásokkal és feltételekkel kapcsolatos további tájékoztatásért forduljon a digitális TV-szolgáltatóhoz.

A Common Interface modul használata

FIGYELMEZTETÉS: Common interface (CI) modul behelyezése előtt kapcsolja ki a TV-készüléket.

Feltétlenül kövesse az alábbi utasításokat. A Common interface modul helytelen behelyezése kárt tehet mind a modulban, mind pedig a TV-ben.

1. A Common interface modulra nyomtatott utasításoknak megfelelően nyomja be finoman a modult a TV Common Interface aljzatába.
2. Nyomja be a modult addig, ameddig lehetséges.
3. Kapcsolja be a TV-t, és várja meg, amíg aktiválódik a Common Interface funkció. Ez több percig is eltarthat.
Megjegyzés: Ne vegye ki a Common Interface modult az aljzattól. Ha kivesszi, azzal a digitális szolgáltatásokat inaktívvá teszi.

A Common Interface szolgáltatásainak elérése

A Common Interface modul behelyezése és aktiválása után nyomja meg a távirányító ☞ gombját, válassza a **Channel > Common interface** (Csatorna > Common Interface) lehetőséget, majd nyomja meg az **OK/▶** gombot a belépéshez.

Ez a menüopció csak akkor érhető el, ha a Common Interface modul megfelelően be van helyezve és aktiválva van. Képernyőn megjelenő alkalmazásokat és tartalmat a digitális TV-szolgáltató biztosít.

Feliratok használata

Minden TV csatornánál engedélyezni lehet a feliratokat. A feliratok sugárzása teletexten keresztül, illetve DVB-T/DVB-C/DVB-S/DVB-T2/DVB-S2 digitális sugárzással történik. Digitális sugárzás esetén további lehetőségként ki lehet választani a felirat kívánt nyelvét is.

A feliratok be- és kikapcsolása

1. Nyomja meg a távirányító ☞ gombját, válassza a **Channel > Subtitle** (Csatorna > Felirat) lehetőséget, majd nyomja meg az **OK/▶** gombot a belépéshez.
2. Válassza a Feliratok lehetőséget, és nyomja meg az **OK** gombot a be- vagy kikapcsoláshoz.
3. A menüt az **EXIT** vagy ☞ gombbal lehet bezárni.

Más nyelvű feliratok engedélyezése digitális TV-csatornákon

1. Nyomja meg a távirányító ☞ gombját, válassza a **Channel > Subtitle > Digital subtitle language 1st** (Csatorna > Felirat > Digit. felir. nyelve 1) lehetőséget, majd a belépéshez nyomja meg az **OK/▶** gombot.
2. A **▲/▼** gombokkal válassza ki a kívánt nyelvet kedvenc nyelvként, majd a megerősítéshez nyomja meg az **OK** gombot.
3. A **▲/▼** gombokkal válassza a **Digital subtitle language 2nd** (Digit. felir. nyelve 2) lehetőséget, majd nyomja meg az **OK/▶** gombot a belépéshez.

4. A ▲/▼ gombokkal válassza ki a második nyelvet, majd a megerősítéshez nyomja meg az **OK** gombot.
5. A menüt az **EXIT** vagy ☒ gombbal lehet bezárni.

Közvetlenül előhívható művelet: A kiválasztott digitális TV-műsornál rendelkezésre álló feliratnyelvek egyikének közvetlen kiválasztásához nyomja meg a távirányító **SUBT.** gombját.

Felirat típusának kiválasztása digitális TV-csatornákon

1. Nyomja meg a távirányító ☒ gombját, válassza a **Channel > Subtitle > Subtitle type** (Csatorna > Felirat > Felirat típusa) lehetőséget, majd nyomja meg az **OK/▶** gombot a belépéshez.
2. A ▲/▼ gombokkal válassza ki a felirat típusát, majd nyomja meg az **OK** gombot a megerősítéshez. A hallássérülteknek készült feliratok kiválasztott nyelven való megjelenítéséhez választhatja a **Hearing impaired** (Csökk. hallókép.) lehetőséget.
3. A menüt az **EXIT** vagy ☒ gombbal lehet bezárni.

A teletext használata

Az oldalnyelv kódolásának kiválasztása

1. Nyomja meg a távirányító ☒ gombját, válassza a **Channel > Teletext > Decoding page language** (Csatorna > Teletext > Oldalnyelv kódolása) lehetőséget, majd nyomja meg az **OK/▶** gombot a belépéshez.
2. A ▲/▼ gombokkal válassza ki a megfelelő nyelvtípust, amelyen a teletext megjelenjen, majd nyomja meg az **OK** gombot a megerősítéshez.
3. A menüt az **EXIT** vagy ☒ gombbal lehet bezárni.

Digitális teletext nyelve

Digitális csatornákon, az adótól függően, különböző nyelvű kezdő teletext oldalak közül választhat. Ezzel a funkcióval ki lehet választani az egyik elérhető nyelvet elsődlegesként, ami a különféle teletext kezdőoldalakra vonatkozik.

1. Nyomja meg a távirányító ☒ gombját, válassza a **Channel > Teletext > Digital teletext language** (Csatorna > Teletext > Digit. teletext nyelve) lehetőséget, majd nyomja meg az **OK/▶** gombot a belépéshez.
2. A ▲/▼ gombokkal válasszon egy nyelvet, majd nyomja meg az **OK** gombot a megerősítéshez.
3. A menüt az **EXIT** vagy ☒ gombbal lehet bezárni.

Elektronikus fogyasztói vezérlés (CEC)

Ezzel a funkcióval kerestethetőek meg a TV HDMI-csatlakozóra kötött CEC eszközök és választható a CEC eszközök egygombos lejátszása és egygombos készenlétre kapcsolása.

A CEC engedélyezés és letiltása

1. Nyomja meg a távirányítón ☒, válassza **System > Consumer Electronic Control (CEC)** (Rendszer > Fogyasztói elektronikus vezérlés (CEC)) és nyomja meg az **OK/▶** gombot a belépéshez
2. Válassza ki a **HDMI Control** (HDMI vezérlés) lehetőséget, és nyomja meg az **OK** gombot a be- vagy kikapcsoláshoz.
3. A menüt az **EXIT** vagy ☒ gombbal lehet bezárni.

A Automatikus bekapcsolás használata

Egy CEC eszközt (pl. DVD) a távvezérlőjével bekapcsolva a TV automatikusan bekapcsolódik. A funkció bekapcsolásához nyomja meg az **OK** gombot.

Az Automatikus készenlét használata

A TV-t a TV távvezérlőjével kikapcsolva az összes CEC eszköz készenléti állapotba kapcsolódik. A funkció bekapcsolásához nyomja meg az **OK** gombot.

Megjegyzés: a CEC funkciók a csatlakoztatott eszközöktől függenek; lehetséges, hogy egyes eszközök nem működnek jól együtt, ha csatlakoztatva vannak ehhez a TV-készülékhez. További információk a felhasználói kézikönyvben találhatóak vagy a problémás eszközök gyártóitól kérhetők.

HbbTV

A HbbTV (Hybrid broadcast broadband TV) egyes műsorszórók szolgáltatása és csak néhány digitális TV csatornán érhető el. A HbbTV szélessávú internetes kapcsolaton keresztül interaktív televíziózást kínál. Ezek az interaktív funkciók a normál digitális műsorokat olyan szolgáltatásokkal gazdagítják, mint a digitális teletext, az elektronikus műsorfüzet, játékok, szavazás, az aktuális műsorhoz kapcsolódó információk, interaktív hirdetés, magazinok, catch-up TV, és hasonlók.

A HbbTV használatához győződjön meg arról, hogy TV-készüléke csatlakozik az internethez és a HbbTV funkció be van kapcsolva.

Megjegyzések:

- A HbbTV-szolgáltatások adás-, illetve országfüggőek, ezért előfordulhat, hogy az Ön tartózkodási helyén nem érhető el.
- A HbbTV funkcióval nem tölthet le fájlokat a TV-készülékére.
- Az alkalmazásszolgáltató vagy a műsorsugárzás körülményei miatt előfordulhat, hogy egy HbbTV-alkalmazás átmenetileg nem érhető el.
- A HbbTV-alkalmazások eléréséhez TV-készülékét szélessávú kapcsolaton keresztül kell az internethez csatlakoztatnia. Hálózati

problémák esetén előfordulhat, hogy a HbbTV-alkalmazások nem működnek megfelelően.

A HbbTV elérése

1. Nyomja meg a  gombot a távirányítón, válassza a **System > HbbTV settings** (Rendszer > HbbTV beállítások) lehetőséget, majd nyomja meg az **OK/▶** gombot a belépéshez.
2. Válassza a **HbbTV** lehetőséget, majd nyomja meg az **OK** gombot a bekapcsoláshoz.
3. Ha HbbTV szolgáltatásokat kínáló digitális TV-csatornát választott, ezt a képernyő megjelenő tájékoztatás jelzi (általában egy piros gomb, de a gomb színe lehet más is). Az interaktív oldalakat a feltüntetett színes gomb megnyomásával nyithatja meg.
4. A HbbTV oldalak között a **▲/▼/◀/▶** és a színes gombokkal navigálhat, az oldalválasztást az **OK** gombbal erősítse meg.

A HbbTV kikapcsolása

A kísérleti HbbTV-adások által esetleg okozott zavarok megszüntetésére kapcsolja ki a HbbTV funkciót:

1. Nyomja meg a  gombot a távirányítón, válassza a **System > HbbTV settings** (Rendszer > HbbTV beállítások) lehetőséget, majd nyomja meg az **OK/▶** gombot a belépéshez.
2. Válassza a **HbbTV** lehetőséget, és nyomja meg az **OK** gombot a kikapcsoláshoz.

Az EPG (Elektronikus programfüzet) használata

Az elektronikus programfüzet egy képernyőn megjelenő útmutató, mely a tervezett digitális TV-műsorokat mutatja. Navigálhat a műsorok között, kiválaszthatja és megtekintheti azokat.

1. Nyomja meg a távirányító **GUIDE** gombját. Megjelenik a **Programme Guide** (Műsor újság) menü, amely tájékoztatja az egyes csatornákon jelenleg és ezután sugárzott műsorokról. A műsorokat a távirányító **▲/▼/◀/▶** gombjaival válthatja.
2. Az EPG megjelenítéséhez használja a képernyő alján található megfelelő gombokat.
 - **Watch now** (Megtekintés most) vagy **More** (További): Nyomja meg az **OK** gombot, hogy megtekinthesse a kiválasztott csatornát, illetve a kiválasztott programmal kapcsolatos információkat.
 - **Programme filter** (Programszűrő): A  megnyomásakor a digitális TV-műsorok programszűrője jelenik meg.
 - **Custom schedule** (Egyedi időzítés): Ütemezés beállításához használja a piros gombot.
 - **Select date** (Dátum választása): Nyomja meg a zöld gombot a dátum kiválasztásához.
 - **Schedule list** (Időzítési lista): Az ütemezési lista megtekintéséhez nyomja meg a sárga gombot.

3. Az EPG-ből történő kilépéshez nyomja meg a **GUIDE** vagy az **EXIT** gombot.

Bluetooth funkció

(* bizonyos típusoknál nem használható)

A Bluetooth® egy Bluetooth eszközök közötti kis távolságú adatcsere szolgáló vezeték nélküli technológiai szabvány. A TV-készülékhez Bluetooth audioeszköz, egér vagy billentyűzet csatlakoztatható.

1. Nyomja meg a távvezérlő  gombját, a **▲/▼/◀/▶** gombokkal mozgassa a kurzort a  területre a képernyő jobb felső részén, majd nyomja meg az **OK** gombot.
2. Válassza ki a **Remote & Accessories > Add accessory** (Távírányító és tartozékok > Tartozék hozzáadása) lehetőséget, majd nyomja meg **OK** gombot. A TV automatikusan megkeresi a közelben lévő Bluetooth eszközöket. Válasszon egy elérhető eszközt, nyomja meg az **OK** gombot, majd a csatlakoztatáshoz kövesse a képernyőn megjelenő utasításokat.

Megjegyzés: A Bluetooth technológia (amennyiben TV-készülékén elérhető) 2,4 GHz-es frekvenciát használ, ezért a közeli Wi-Fi hozzáférési pontok, útválasztók vagy mikrohullámú sütők zavarhatják a Bluetooth hangátvitelt. Amennyiben szakadozást érzékel a hangátvitelben, indítsa újra Bluetooth eszközét, hogy az zavarmentesebb frekvenciát tudjon keresni, illetve ha továbbra is problémát tapasztal, menjen közelebb a TV-hez vagy helyezze távolabb egymástól a TV-t és a zavarforrást.

A Bluetooth® szövegdjegy és emblémák a Bluetooth SIG, Inc. tulajdonában lévő bejegyzett védjegyek, és a TTE Corporation általi bármilyen felhasználás engedélyköteles. A többi védjegy és kereskedelmi név a megfelelő tulajdonosoké.

Gyors indítás funkció

A funkció bekapcsolt állapotában a TV-t gyorsabban lehet bekapcsolni a készenléti állapotból, de a készenléti állapot energiafogyasztása is megnő.

1. Nyomja meg a távvezérlő  gombját, válassza az **✱ > Device Preferences > Quick start > Enable quick start** (Készülék beállítások > Gyors indítás > Gyors indítás engedélyezése) és nyomja meg az **OK** gombot a be és ki közti váltáshoz.
2. Az előző menübe a **◀** gombbal lehet visszatérni.

Hálózati ébresztés

Ez a funkció lehetővé teszi a TV készenléti módból, hálózaton keresztül történő bekapcsolását. A funkció használatához a következők szükségesek:

1. A TV-készüléknek egy működő otthoni vezeték nélküli hálózatra kell csatlakoznia.
2. A kívánt vezérlőnek, például okostelefonnak ugyanarra a vezeték nélküli hálózatra kell csatlakoznia, mint a TV.
3. A vezérlőn legyen telepítve egy hálózati ébresztés funkciót támogató alkalmazás, pl. Youtube.
4. **Networked standby** (Hálózati készenlét) bekapcsolva a kezdőlap **Network & Internet** (Hálózat és Internet) menüjében.

Ha a TV hálózati készenléti módban van, az alkalmazás segítségével távolról felébresztheti a készüléket.



Megjegyzések:

- A funkció letiltásához hosszan nyomja meg a távirányító  gombját, majd erősítse meg a TV kikapcsolását.
- A hálózatról vezérelt ébredés funkció használatát előtt ellenőrizze, hogy a Gyors indítás funkció engedélyezve van-e.
- Lehet, hogy ez a funkció nem érhető el egyes modellek esetén.

Szoftverfrissítés



Megjegyzések:

- A frissítés befejeződése előtt ne kapcsolja ki a TV-t, illetve ne húzza ki dugóját a konnektorból.
- Frissítés közben működő hálózati kapcsolat szükséges.

Nyomja meg a  -t a távirányítón, válassza ki a  > **Device Preferences** > **About** > **Software update** (Eszköz Tulajdonságok > Sugó > Szoftver frissítés) és nyomja meg az **OK**-ot a belépéshez. Három lehetősége van a szoftver frissítésre: **Network update**, **Local update** és **By channel**. (Hálózati frissítés, Helyi frissítés és Csatorna szerinti) Kövesse a képernyőn látható instrukciókat a folyamat befejezéséhez.

Gyári alapbeállítás

Lehetővé teszi a TV visszaállítását a gyári alapértelmezett beállításokra.

1. A távvezérlőn nyomja meg a  gombot, válassza a  > **Device Preferences** > **Reset** > **Factory data reset** > **Erase everything** (Eszközbeállítások > Visszaállítás > Gyári adatok visszaállítása > Mind törlése) opciót, majd nyomja meg az **OK** gombot a megerősítéshez.

2. A távirányító numerikus billentyűit használva adja meg az 1234 jelszót, vagy a saját jelszavát, ha módosította azt.
3. Válassza ki az **OK** gombot, majd nyomja meg az **OK** gombot a megerősítéshez.
4. A **Welcome** (Üdvözlő) képernyő jelenik meg. Kövesse az **Első beállítás** részben megjelenő utasításokat.

USB-eszközön tárolt képek, zenék és videók lejátszása

A TV-készüléken USB-csatlakozók vannak, az ezekre csatlakoztatott USB-eszközről le lehet játszani az ezen tárolt képeket, zenéket és videókat.

Mikor egy USB eszköz csatlakozik a **Query** (Lekérdezés) képernyő jelenik meg. Kövesse a képernyőn megjelenő utasításokat. Továbbá kiválaszthatja a **Media Player** (Média lejátszó) applikációt az Android TV kezdőképernyőjére belépve

Támogatott fájlformátumok:

Kép	JPEG, PNG, BMP
Zene/hang	Fájlformátum: MP3, AVI, AC3, AAC, FLV, MKV Kodek: MPEG1 layer 3, MPEG2 layer 2/3, AC3, EAC3, AAC, LPCM
Videó	Fájlformátum: AVI, MP4, TS, MKV, FLV Kodek: MPEG1/2/4, H.263, H.264, H.265, VP8, VP9, AV1

Megjegyzések:

- Egyes USB-stickek és USB-készülékek, például digitális fényképezőgépek vagy mobiltelefonok, nem teljesen kompatibilisek az USB-szabvánnyal, ezért előfordulhat, hogy a TV-készülék médialejátszójával nem működnek. Nem minden USB-memória, illetve eszköz kompatibilis az USB funkcióval. A fenti formátumok közül nem mindegyik ismerhető fel. A fájlok lejátszhatósága a fájlok kódolási formátumától függ.
- Használjon nagy sebességű (legalább 5 MB/s olvasási sebességű) USB-meghajtót.

Gyerekszár jelszó

- Az alapértelmezett jelszó 1234. Ezt igény szerint módosíthatja.
- A szuperjelszó 0423. Ha elfelejtette jelszavát, a szuperjelszóval léphet be.

Hibaelhárítás

Ellenőrizze a következő listát, mielőtt a szervizhez fordulna.

Nincs kép vagy hang

- Ellenőrizze, hogy be van-e dugva a konnektorba a hálózati kábel.
- Ellenőrizze, hogy jól van-e beállítva a forrástípus.
- Ellenőrizze, hogy megfelelően csatlakozik-e az antenna.
- Ellenőrizze, hogy nincs-e minimumra állítva vagy kikapcsolva a hangerő.
- Ellenőrizze, hogy nincs-e a készülékbe dugva fejhallgató.
- Lehet, hogy a TV-készülék nem TV-műsorszóró állomások jelét veszi.

Nem tiszta a kép

- Ellenőrizze, hogy megfelelően csatlakozik-e az antennakábel.
- Győződjön meg a megfelelő TV jel meglétéről.
- Rossz képminőséget eredményezhet az is, ha egyidejűleg VHS kamera, videokamera vagy más külső eszköz csatlakozik a készülékhez. Kapcsolja ki a külső eszközök egyikét.
- Szellemképet okozhat az is, ha a jel közvetlen vételét magasépület vagy hegy akadályozza. Erősen irányított antennával esetleg javítható a képminőség.
- A vízszintes csíkozódást elektromos zavarok is okozhatják, pl. hajszártótól, közeli neonfényektől és hasonlóktól. Kapcsolja ki a zavarforrást.

Túl sötét, túl világos vagy elszíneződött a kép

- Ellenőrizze a kép beállítását.
- Ellenőrizze a fényerő beállítását.
- Ellenőrizze a képélesség funkciót.

Nem működik a távirányító

- Ellenőrizze a távirányító elemeit.
- Ellenőrizze, hogy nem éri-e erős fénycsővilágítás a távérzékelő veteli ablakát a TV-készülék elülső oldalán.
- Puha kendővel törölje tisztára a távérzékelő veteli ablakát.

Ha a fenti beavatkozásokkal nem sikerül elhárítania a zavart, forduljon a jótállási lapon feltüntetett szervizhez.

Üzemi feltételek

Hőmérséklet: 5°C–35°C (41°F–95°F)
Páratartalom: 20–70% (kondenzációmentes)

Tárolási feltételek

Hőmérséklet: -15°C–45°C (5°F–113°F)
Páratartalom: 10–90% (kondenzációmentes)

Rádiófrekvenciás adatok

- 2.4G Wi-Fi-adó frekvenciatartománya: 2400–2483.5 MHz
- 2.4G Wi-Fi-adó teljesítménye: 16 dBm (+4/-5 dB)
- Bluetooth®-adó frekvenciatartománya: 2402–2480 MHz
- Bluetooth®-adó teljesítménye: 3 dBm (+5/-3 dB)
- DVB-T/T2/C-vevőegység frekvenciatartománya: 50.5–858 MHz
- DVB-S/S2-vevőegység frekvenciatartománya: 950–2150 MHz

OSS megjegyzés

Ebben a termékben a GPL 2. és 3. verziója, az LGPL 2.1 verziója és az MPL 1.1 verziója található.

A nyílt forráskóddal kapcsolatos kérdéseivel és kéréseivel forduljon a legközelebbi TCL irodához. Ebben a termékben az Independent JPEG Group által terjesztett szoftver található.

Ebben a termékben a libpng Project által terjesztett szoftver található.

Ebben a termékben a FreeType Project által terjesztett szoftver található.

Ebben a termékben zlib Project által terjesztett szoftver található.

Ebben a termékben az MIT által terjesztett szoftverek (libxml2, curl, expat, c-areas) találhatóak.

Ebben a termékben az Open Source Projekt által terjesztett CyberLink for C szoftver található.

Ebben a termékben az Apache License Project által terjesztett openssl és xerces szoftver található.

GPL szoftver: Linux Kernel, glib, libiconv, gcc libgcc, gcc libstdc++, u-Boot loader, ffmpeg, util-linux-ng, e2fsprogs, wget, iptables

LGPL szoftver: DFB (DirectFB), gstreamer, gst-plugins-base, gst-plugins-good, gst-plugins-bad, gst-plugins-ugly, gst-ffmpeg, glibc, wpa_supplicant

BSD szoftver: wepb, mng, uriparser

GNU szoftver: dosfstools

A TV-készüléket gyártó TCL jogi nyilatkozata

A SmartTV szolgáltatású termékek eltérő lehetőségei, valamint a rendelkezésre álló tartalom, szolgáltatások és alkalmazások korlátai miatt előfordulhat, hogy egyes szolgáltatások nem érhetők el egyes készülékeken vagy földrajzi területeken. A SmartTV

egyres szolgáltatásainak használatához emellett külön vásárolható perifériák vagy tagsági díjak szükségesekek. A készülékekről és a tartalomról webhelyünkön található további részletek. A SmartTV-n elérhető szolgáltatások és tartalom választéka időről időre előzetes értesítés nélkül változhat.

A készülékeket elérhető minden tartalom és szolgáltatás külső felek és szerzői joggal, szabadalommal, védjeggyel és/vagy egyéb szellemi tulajdon-joggal védett. E tartalmakat és szolgáltatásokat kizárólag az Ön személye, nem kereskedelmi célú használatára nyújtjuk. A tartalmakat és szolgáltatásokat nem használhatja a tulajdonos vagy a szolgáltató által nem engedélyezett módon. A fentiek korlátozása nélkül tilos továbbá az e készüléken elért bármely tartalom vagy szolgáltatás bármely módon vagy eszközzel történő módosítása, másolása, újra közzététele, feltöltése, kijánlása, átvitele, lefordítása, eladása, belőle származékos munka készítése, felhasználása és terjesztése a tartalom tulajdonosának vagy a szolgáltatás nyújtójának kifejezett engedélye nélkül.

ÖN KIFEJEZETTEN ÉS ELFOGADÓLAG TUDOMÁSUL VESZI, HOGY SAJÁT KOCKÁZATÁRA HASZNÁLJA A KÉSZÜLÉKET, ÉS A MEGFELELŐ MINŐSÉG, TELJESÍTMÉNY ÉS PONTOSSÁG TEKINTETÉBEN IS MINDEN KOCKÁZAT ÖNT TERHELI. A KÉSZÜLÉKET ÉS A KÜLSŐ FELEK ÁLTAL NYÚJTOTT MINDEN TARTALMAT ADOTT ÁLLAPOTUKBAN, KIFEJEZETT VAGY BELEÉRTETT JÓTÁLLÁS VAGY GARANCIA NÉLKÜL ADJUK. A TCL ELHÁRÍT MINDEN KIFEJEZETT VAGY BELEÉRTETT SZAVATOSSÁGOT, GARANCIÁT VAGY JÓTÁLLÁST A KÉSZÜLÉKKEL, A TARTALOMMAL ÉS A SZOLGÁLTATÁSOKKAL KAPCSOLATBAN, TEHÁT NEM SZAVATOLJA PÉLDÁUL EZEK ÉRTÉKESÍTHETŐSÉGÉT, MEGFELELŐ MINŐSÉGÉT, ADOTT CÉLRA VALÓ ALKALMASSÁGÁT, PONTOSSÁGÁT, NYUGODT ÉLVEZHETŐSÉGÉT ÉS HARMADIK FELEK JOGAINAK TISZTELETBEN TARTÁSÁT. A TCL NEM GARANTÁLJA A KÉSZÜLÉK ÚTJÁN NYÚJTOTT BÁRMELY TARTALOM VAGY SZOLGÁLTATÁS PONTOS, ÉRVÉNYES VAGY HIÁNYTALAN VOLTÁT, NEM GARANTÁLJA, HOGY A KÉSZÜLÉK, TARTALOM VAGY SZOLGÁLTATÁSOK MEGFELELNEK AZ ÖN IGÉNYEINEK VAGY KÖVETELMÉNYEINEK, ÉS A KÉSZÜLÉK VAGY A SZOLGÁLTATÁSOK MEGSZAKÍTÁS- ÉS HIBAMENTES MŰKÖDÉSÉT SEM GARANTÁLJA. A TCL SEMMILYEN KÖRÜLMÉNYEK KÖZÖTT, TEHÁT MÉG HANYAGSÁGBÓL KIFOLYÓLAG SEM TEHETŐ FELELŐSSÉ A KÉSZÜLÉK, VAGY AZ AZZAL ELÉRT BÁRMELY TARTALOM VAGY SZOLGÁLTATÁS BÁRKI ÁLTAL TÖRTÉNŐ HASZNÁLATÁVAL KAPCSOLATOS SEMMILYEN KÖZVETLEN, KÖVETKEZMÉNYES, KÜLÖNLEGES,

KÖZVETETT, MINTASZERŰ VAGY BÜNTETÉS JELLEGŰ KÁRÉRT, AKÁR SZERZŐDÉSŐBŐL, ANNAK MEGSZEGÉSŐBŐL VAGY BÁRMELY MÁS JOGI ÉRTELMEZÉSŐBŐL ADÓDIK IS, MÉG AKKOR SEM, HA TÁJÉKOZTATTAK BENNÜNKET AZ ILYEN KÁROK BEKÖVETKEZÉSÉNEK LEHETŐSÉGÉRŐL.

A külső felek által nyújtott szolgáltatások bármikor előzetes értesítés nélkül módosíthatók, felfüggeszthetők, visszavonhatók, befejezhetők, lekapcsolhatók vagy megszakíthatók és a TCL semmilyen garanciát, biztosítékot vagy vállalást nem nyújt és nem vállal arra nézve, hogy a tartalom vagy szolgáltatás bármely időszakban ténylegesen rendelkezésre áll. A tartalmat és szolgáltatásokat külső felek nyújtják, olyan hálózatok és átviteltechnikai berendezések útján, amelyekre a TCL-nek semmilyen ráhatása nincs. A jelen felelősségelhárítás általános jellegének korlátozása nélkül a TCL kifejezetten elhárít minden felelősséget a jelen készülék útján nyújtott bármely tartalom vagy szolgáltatás bármely módosítása, megszakadása, letiltása, lekapcsolása vagy felfüggesztése kapcsán. A TCL bármikor, bármilyen értesítés vagy felelősség nélkül korlátozhatja egyes szolgáltatások vagy tartalmak használatát vagy elérhetőségét. A TCL-t semminemű felelősség nem terheli a tartalmat és a szolgáltatásokat érintő ügyfélszolgálatával kapcsolatban. A tartalommal és a szolgáltatásokkal kapcsolatos kérdésekkel közvetlenül az adott szolgáltatóhoz kell fordulni.



Sicherheit

Vergewissern Sie sich, dass die Netzspannung bei Ihnen zuhause der auf dem Typenschild auf der Geräterückseite angegebenen Spannung entspricht. Werden der Netzstecker, der AC-Netzeingang oder ein Gerätesteckverbinder als Trennvorrichtung verwendet, müssen diese immer frei zugänglich sein.

Bei einigen Modellen befindet sich die Kontrollleuchte auf der Seite des Fernsehgeräts. Ist an der Vorderseite keine Leuchtanzeige zu sehen, bedeutet dies nicht, dass das Gerät vollständig vom Netz getrennt ist. Um das Fernsehgerät vollständig vom Netz zu trennen, muss der Netzstecker gezogen werden.

Die Bauteile des Fernsehgeräts sind hitzeempfindlich. Die **maximale Umgebungstemperatur** sollte **35° Celsius** nicht überschreiten. Decken Sie die Belüftungsöffnungen an der Rückseite oder den Seiten des Fernsehgeräts nicht ab. Lassen Sie um das Gerät herum genügend Platz frei, um eine gute Belüftung zu ermöglichen. Stellen Sie das Gerät nicht in der Nähe von Wärmequellen (offener Kamin usw.) oder von Geräten auf, die starke elektrische oder magnetische Felder erzeugen.

Die Feuchtigkeits in den Räumen, in denen das Gerät aufgestellt wird, darf **75% Luftfeuchtigkeit** nicht übersteigen. Wird das Gerät von einem kalten an einen warmen Ort gebracht, kann sich auf dem Bildschirm (und auf bestimmten Bestandteilen im Geräteinnern) Kondensation bilden. Lassen Sie eventuelles Kondenswasser verdunsten, bevor Sie das Fernsehgerät wieder einschalten.

Mit den Tasten  oder **POWER**/ auf dem Fernsehgerät bzw.  auf der Fernbedienung schalten Sie das Gerät ein oder aus (Stand-by-Modus).

Wenn Sie **das Fernsehgerät für längere Zeit nicht benutzen**, schalten Sie es komplett aus, indem Sie den Netzstecker aus der Steckdose ziehen.

Bei **Gewittern** sollten Sie das Fernsehgerät vom Netz und vom Antennenanschluss trennen, damit es nicht durch elektrische oder elektromagnetische Stromspitzen beschädigt werden kann. **Netz- und Antennenanschlüsse** sollten daher leicht zugänglich sein, damit sie bei Bedarf **getrennt** werden können.

Trennen Sie das Fernsehgerät sofort vom Netz, wenn von diesem **Brandgeruch** oder **Rauch** ausgeht. Sie dürfen das Gerät unter keinen Umständen selbst öffnen, da Sie dadurch einen **elektrischen Schlag** riskieren könnten.

WARNUNGEN

Dieses Gerät ist nur für den Gebrauch in privaten Haushalten geeignet und darf nicht für andere Anwendungen, wie für nicht-private oder für gewerbliche Zwecke, verwendet werden.

Im Falle von Beschädigungen muss das externe flexible Netzkabel vom Hersteller, einem autorisierten

Kundendienstmitarbeiter oder einer ähnlich qualifizierten Person ersetzt werden, um Gefährdungen zu vermeiden.

Lassen Sie für eine ausreichende Belüftung mehr als 10 cm Abstand um das Fernsehgerät herum. Die Belüftung darf nicht durch das Abdecken der Belüftungsöffnungen mit Gegenständen wie Zeitungen, Tischdecken, Gardinen usw. beeinträchtigt werden.

Das Gerät ist nicht gegen Tropfen oder Spritzwasser geschützt, und es dürfen keine mit Flüssigkeit gefüllten Gegenstände wie Vasen auf das Gerät gestellt werden. Batterien (installierte Batteriepackung oder Batterien) müssen vor extremer Wärme wie Sonneneinstrahlung, Feuer oder ähnlichem geschützt werden.

Um die Gefahr von Feuer oder Stromschlag zu vermeiden, muss dieses Gerät vor Regen und Feuchtigkeit geschützt werden.

Ein Fernseher kann herunterfallen und schwere oder sogar tödliche Verletzungen verursachen. Viele Verletzungen, insbesondere die Verletzungen an Kindern, können durch einfache Schutzmaßnahmen vermieden werden, wie z.B.:

- Verwenden Sie bitte **IMMER** die Schränke oder Ständer oder Montagemethoden, die vom Hersteller des Fernsehers empfohlen werden.
- Verwenden Sie bitte **IMMER** die Möbel, die den Fernseher sicher tragen können.
- Stellen Sie bitte **IMMER** sicher, dass der Fernseher nicht über die Kante der Stütz Möbel hinausragt.
- Weisen Sie bitte **IMMER** auf die Gefahren hin, wenn Ihre Kinder auf Möbel klettern und versuchen, den Fernseher bzw. dessen Bedienelemente zu berühren.
- Verlegen Sie bitte die an Ihren Fernseher angeschlossenen Kabel und Leitungen **IMMER** so, dass sie den Durchgang nicht verhindern bzw. nicht einfach abzuziehen oder zu ergreifen sind.
- Stellen Sie bitte den Fernseher **NIMMER** an einer instabilen Stelle auf.
- Stellen Sie bitte den Fernseher **NIMMER** auf hohe Möbel (z. B. Schränke oder Bücherregale), wenn die Möbel bzw. der Fernseher nicht mit einem geeigneten Träger gestützt werden.
- Stellen Sie bitte den Fernseher **NIMMER** auf einen Stoff oder ein ähnliches Material, das zwischen dem Fernseher und den tragenden Möbeln liegen können.
- Stellen Sie bitte **NIMMER** Gegenstände, die Kinder zum Klettern auf den Fernseher oder die Möbel unterstützen können, z.B. Spielzeuge oder Fernbedienelemente an der Stelle, wo der Fernseher aufgestellt wird.

Wenn der vorhandene Fernseher beizubehalten oder zu verlegen ist, sollten die gleichen Anforderungen wie oben erwähnt erfüllt werden.



Mit diesem Symbol gekennzeichnete Geräte sind Geräte der Klasse II oder doppelt isolierte elektrische Geräte. Die Bauweise dieses Geräts erfordert keinen Anschluss an eine geerdete Stromversorgung. Geräte ohne dieses Symbol sind elektrische Geräte der Klasse I. Diese müssen an eine Steckdose mit geerdetem Schutzleiter angeschlossen werden.



Stellen Sie das Gerät nicht in der Nähe von Kerzen oder anderen offenen Flammen auf, um die Ausbreitung von Bränden zu verhindern.



Dieses Symbol weist darauf hin, dass eine Hohe Spannung vorhanden ist. Es ist sehr gefährlich mit irgendein internes Teil dieses Produktes in Kontakt zu kommen.



Dieses Symbol weist darauf hin, dass die Sicherung in neutraler Position ist, und das Netz wird ausgeschaltet, um den Außenleiter abzuschalten.

Dieses Gerät muss in Übereinstimmung mit den Installationsanweisungen am Boden bzw. an der Wand befestigt werden, um Verletzungen zu vermeiden.

Um die Gefahr von Hochfrequenzbelastungen zu reduzieren, muss während des Gebrauchs ein Mindestabstand von 100 cm zum Gerät eingehalten werden.

Wenn eine Außenantenne oder ein Kabelsystem am Produkt angeschlossen ist, dann vergewissern Sie sich, dass diese Antenne bzw. das Kabelsystem durch eine Fachkraft geerdet wurde, um gegen Spannungsspitzen oder statischen Aufladungen geschützt zu sein.

TV-Bildschirm

Der Bildschirm dieses Geräts besteht aus Glas. Er kann beim Herunterfallen, oder wenn er stark angestoßen wird, zerbrechen.

Der Bildschirm ist ein Hochtechnologieprodukt und liefert ein detailliertes Bild. Gelegentlich können einige nicht aktive Pixel auftreten, die Sie als blaue, grüne oder rote Punkte wahrnehmen. Dies beeinflusst nicht die Leistung des Geräts.

Pflege

Verwenden Sie zur Reinigung des Bildschirms einen Glasreiniger, und für das übrige Gerät ein weiches Tuch und ein mildes Reinigungsmittel.

Wichtig: Bei Verwendung von starken Reinigungsmitteln sowie alkoholhaltigen Produkten oder Scheuermitteln könnte der Bildschirm beschädigt werden.

Entfernen Sie regelmäßig den Staub von den Belüftungsöffnungen an den Seiten und auf der

Rückseite. Bei Verwendung von Lösungsmitteln, alkoholhaltigen Produkten oder Scheuermitteln könnte das Fernsehgerät beschädigt werden. Sollten Gegenstände oder Flüssigkeiten in das Gerät eindringen, trennen Sie es sofort vom Netz, und lassen Sie es von einem autorisierten Techniker überprüfen. Öffnen Sie das Gerät niemals selbst, da Sie sich dadurch selbst gefährden oder das Gerät beschädigen könnten.

ESD-Vorschriften

Dieses Gerät entspricht den ESD-Leistungskriterien. Falls das Gerät aufgrund elektrostatischer Entladung im Ethernet-Verbindungsmodus nicht wieder den normalen Zustand herstellen kann, sind Eingriffe durch den Nutzer erforderlich.

Hinweis zur Bluetooth-Funktion

Bluetooth®-Technologie (sofern in Ihrem Fernsehgerät enthalten) verwendet eine Frequenz von 2,4 GHz, aufgrund derer die Bluetooth-Audioübertragung in der Nähe von Wi-Fi-Zugangspunkten, Routern oder Mikrowellen beeinträchtigt werden kann. Falls der Audioempfang gestört ist, starten Sie Ihr Bluetooth-Gerät erneut, um eine Frequenz mit weniger Störungen zu suchen. Sollte der Empfang dann noch immer gestört sein, reduzieren oder erhöhen Sie den Abstand zwischen dem Fernsehgerät und der Störquelle.

Bluetooth-Zulassungskennung: D057147

Wandmontage des Fernsehgeräts

Warnung: Hierzu sind zwei Personen erforderlich.

Beachten Sie für eine sichere Montage die folgenden Hinweise:

- Überprüfen Sie, ob die Wand das Gewicht des Fernsehgeräts und der Wandaufhängung tragen kann.
- Befolgen Sie die Montagehinweise, die Sie mit der Wandaufhängung erhalten haben. Bei bestimmten Modellen müssen Sie die mitgelieferten Schraubdome (und Schrauben) der sechseckigen VESA-Wandhalterung in die Schraubenmutter für die Wandhalterung auf der Rückseite Ihres Fernsehgeräts schrauben, bevor Sie es an der Wand anbringen.
- Das Fernsehgerät muss an einer senkrechten Wand montiert werden.
- Verwenden Sie für das Wandmaterial geeignete Schrauben.
- Verlegen Sie die Kabel des Fernsehgeräts so, dass niemand darüber stolpern kann.

Sämtliche anderen Sicherheitshinweise zu unseren Fernsehgeräten sind hier ebenfalls maßgeblich.

Benutzerhandbuch für mehrere Produkte

Die in diesem Handbuch beschriebenen Funktionen gelten für die meisten Modelle. Einige Funktionen

könnten bei Ihrem Modell nicht verfügbar sein, und/ oder Ihr Fernsehgerät könnte über Funktionen verfügen, die nicht in diesem Handbuch beschrieben sind. Die Abbildungen in diesem Handbuch können vom tatsächlichen Produkt abweichen. Beziehen Sie sich bitte auf das tatsächliche Produkt.

Geräteaktualisierung

In der Regel sind manche Geräte vierteljährlich zu aktualisieren, jedoch nicht immer so spezifisch. Manche Geräte, insbesondere diejenigen, die vor mehr als drei Jahren auf den Markt kamen, werden nur aktualisiert, wenn ein kritisches Sicherheitsproblem gefunden und festgelegt wird.

Informationen zur Entsorgung von Altgeräten und Batterien

[Europäische Union]



Produkte

Diese Symbole weisen darauf hin, dass elektrische und elektronische Geräte und Batterien, die diese Symbole tragen, am Ende ihrer Nutzungsdauer nicht über den normalen Haushaltsmüll entsorgt werden dürfen. Stattdessen sind die Produkte an einer entsprechenden Sammelstelle für das Recycling elektrischer und elektronischer Geräte sowie von Batterien abzugeben, um eine ordnungsgemäße Behandlung, Wiederverwendung und Verwertung gemäß nationalen Gesetzen und der Richtlinien 2012/19/EU, 2006/66/EC und 2008/12/EC zu gewährleisten.



Pb
Batterie

Durch die ordnungsgemäße Entsorgung dieser Produkte tragen Sie dazu bei, natürliche Rohstoffe zu schonen und negative Auswirkungen auf die Umwelt und Gesundheit abzuwenden, die anderenfalls durch die unsachgemäße Müllabfertigung dieser Geräte entstehen würden.

Weitere Informationen über Sammelstellen und das Recycling erhalten Sie von Ihrer Behörde vor Ort, Ihrem Abfallbeseitigungsunternehmen oder Ihrem Einzelhändler.

Anmerkung:

Das Zeichen Pb unter dem Symbol für Batterien weist darauf hin, dass diese Batterie Blei enthält.

Je nach nationaler Gesetzgebung ist die unsachgemäße Entsorgung möglicherweise strafbar.

[Firmen]

Wenn Sie dieses Gerät entsorgen möchten, wenden Sie sich bitte an Ihren Lieferanten, und prüfen Sie die Verkaufs- und Lieferbedingungen im Kaufvertrag.

[Länder außerhalb der Europäischen Union]

Diese Symbole gelten nur innerhalb der Europäischen Union. Beachten Sie bei der Entsorgung dieses Geräts die nationale Gesetzgebung oder andere Richtlinien in Ihrem Land für die Beseitigung von elektrischen Altgeräten und Batterien.

Sehr geehrte Kunden,

TCL erklärt hiermit, dass dieses Gerät der Richtlinie 2014/53/EU entspricht. Die vollständige Version der EU-Konformitätserklärung ist erhältlich unter folgender Internet-Adresse: www.tcl.com

Die EU-Konformitätserklärung kann direkt unter www.tcl.eu/eu/doc/XXXXXXXXX * heruntergeladen werden.

* Bitte den gleichen Namen «XXXXXXXXX» auswechseln.

Zahlen und Abbildungen in dieser Bedienungsanleitung dienen nur zu Referenzzwecken und können vom tatsächlichen Erscheinungsbild des Produkts abweichen. Änderungen am Design und an den Spezifikationen des Produkts ohne vorherige Ankündigung vorbehalten.

Wichtige Informationen	1	verwenden	12
Kapitel 1 - Anschlüsse		Bluetooth-Funktion	12
Netz- und Antennenanschluss	5	Sofort einschalten.....	13
Schließen Sie Blu-ray-Player, HD-Spielkonsole, HD-Camcorder, Kopfhörer und C-Modul an.	5	Vernetztes Einschalten	13
Mit Internet verbinden	6	Softwareaktualisierung	13
		Rücksetzen auf Werkseinstellungen	13
Kapitel 2 - Erste Schritte		Bilder, Musik und Videos von einem USB-Speichergerät anzeigen	13
Funktionen der Fernbedienung	7	Kapitel 5 - Sonstige Informationen	
Batterien einsetzen	7	Jugendschutzpasswort	15
Ein-/Ausschalten des Fernsehgerätes	8	Fehlerbehebung	15
Ersteinrichtung	8		
Kapitel 3 - Allgemeine Bedienungshinweise			
Kanäle aufrufen	9		
Wiedergabe von angeschlossenen Geräten	9		
Lautstärke einstellen	9		
Android TV-Homepage wird geöffnet	9		
TV-Einstellungsmenü	9		
Kapitel 4 - Weitere Funktionen Ihres Fernsehgeräts			
Kanäle einrichten	10		
CI-Modul	10		
Verwendung des CI-Moduls	10		
Zugriff auf die Dienste des CI-Moduls	10		
Untertitel.....	10		
Untertitel ein-/ausblenden	10		
Untertitelsprachen für digitale Fernsehkanäle aktivieren	10		
Untertiteltyp für digitale Fernsehkanäle auswählen	11		
Videotext	11		
Decodierseite der Sprache wählen	11		
Digitale Videotextsprache	11		
Unterhaltungselektronische Steuerung (CEC) ...	11		
CEC aktivieren oder deaktivieren	11		
Verwendung der automatischen Einschaltfunktion	11		
Verwendung der automatischen Standby-Funktion	11		
HbbTV	11		
HbbTV-Zugang	12		
HbbTV-Deaktivierung	12		
EPG (Elektronische Programmzeitschrift)			

Kapitel 1 - Anschlüsse

Netz- und Antennenanschluss

Um das Fernsehgerät nach dem Anschließen des Netzkabels einzuschalten, drücken Sie $\text{\textcircled{I}}$ oder **POWER**/ $\text{\textcircled{I}}$.

Hinweise:

- Die Position des Netzeingangs ist je nach Modell unterschiedlich.
- Ziehen Sie das Netzkabel, bevor Sie irgendwelche Geräte anschließen.

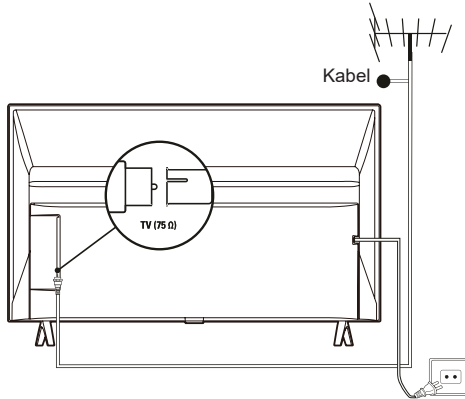

Schließen Sie Blu-ray-Player, HD-Spielkonsole, HD-Camcorder, Kopfhörer und C-Modul an.

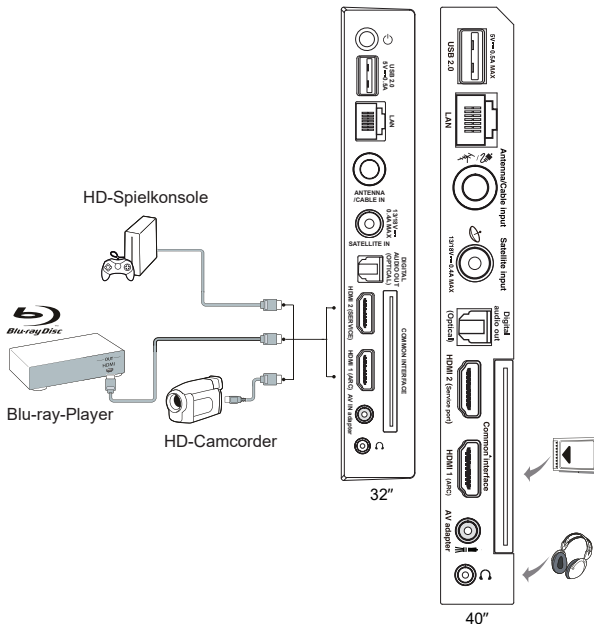

Mit Internet verbinden

Hinweis: Die folgenden Anleitungen sind nur für den gewöhnlichen Anschluss Ihres Fernsehers am verkabelten oder die Verbindung mit dem Drahtlosnetzwerk. Die Anschlussmethode hängt von Ihrer Netzwerkconfiguration ab. Mit Fragen zu Ihrem Heimnetzwerk wenden Sie sich bitte an Ihren Internet-Dienstanbieter.

Kabelverbindung

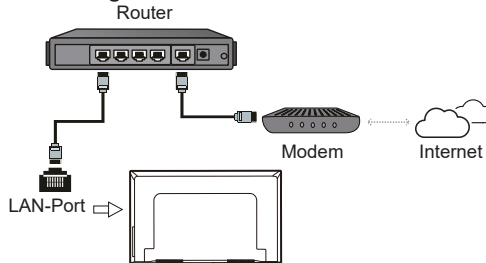

Drahtlosverbindung

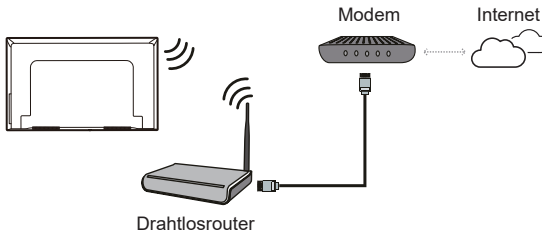

Netzwerkeinstellungen:

1. Drücken Sie auf der Fernbedienung , um die Android TV-Startseite anzeigen zu lassen.
2. Drücken Sie , um den Cursor zu auf dem Bildschirm oben rechts zu bewegen und dann **OK**, um in das Systemeinstellungsmenü zu wechseln.
3. Drücken Sie , um **Network & Internet** (Netzwerk und Internet) auszuwählen und anschließend **OK**, um ins Untermenü zu wechseln. Folgen Sie der Bildschirmanleitung, um Ihr Netzwerk einzurichten.

Hinweise:

- Ihr Fernseher hat möglicherweise nicht alle in der obigen Abbildung gezeigten Anschlüsse. Die Anzahl von USB- und HDMI-Ports ist modellabhängig.
- Die Lage von Tasten und Anschlüssen ist modellabhängig.
- Die USB-Ports dienen als Dateneingang für USB-Medien und dem Anschluss anderer USB-Geräte.
- Alle USB-Geräte müssen direkt und ohne Verlängerungskabel am Fernsehgerät angeschlossen werden. Wird eine Verlängerung benötigt, so sind 50 cm die maximale empfohlene Länge. Längere Extender müssen Ferritperlen haben.
- Die Audiorückkanal-Funktion (ARC) ist nur an einem HDMI-Port verfügbar, der ARC unterstützt. Zur Verwendung der ARC-Funktion schalten Sie zunächst die CEC-Funktion ein, wie im Kapitel **CEC** beschrieben.
- Wir empfehlen die Verwendung hochwertiger und gut geschirmter HDMI-Kabel, um Störungen zu vermeiden.
- Verwenden Sie Kopfhörer mit 3,5 mm TRS-Stecker. Übermäßiger Schalldruck von Kopfhörern kann zu Hörverlust führen.

Funktionen der Fernbedienung

Die meisten Funktionen des Fernsehgeräts sind über Bildschirmmenüs zugänglich. Mit der mitgelieferten Fernbedienung können Sie durch die Menüs navigieren und alle allgemeinen Einstellungen konfigurieren.

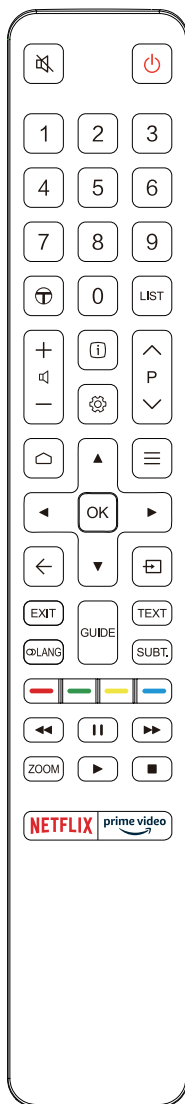

- Aus- oder Einschalten des Tons.
- Standby/Standby verlassen.
- Zifferntasten** Eingabe von Kanalnummern oder Ziffern.
- Für den Zugriff auf TCL Kanal.
- LIST** Anzeigen der Senderliste.
- Regeln der Lautstärke.
- Anzeigen der Programminformationen (sofern vorhanden).
- Aufrufen des Fernsehgerät-Einstellungsmenüs.
- P** Umschalten der Sender.
- Android TV-Homepage öffnen
- Anzeigen des Optionsmenüs.
- Navigationstasten.
- OK** Bestätigen einer Eingabe oder Auswahl.
- Rückkehr in das vorherige Menü oder App verlassen.
- Auswahl der Eingangsquelle.
- EXIT** Mit dieser Taste beenden Sie das Bildschirmmenü.
- LANG** Auswählen der Sprache bei ausgewählten digitalen TV-Programmen.
- GUIDE** Ein- oder Ausschalten des Elektronischen Programmführers (nur für digitale Kanäle erhältlich).
- TEXT** Ein- oder Ausschalten des Videotextes.
- SUBT.** Auswählen der Untertitelsprache bei ausgewählten digitalen TV-Programmen.
- Farbtasten** Auswahl von Aufgaben oder Videotextseiten; Verwendung für HbbTV-Funktion.
- Starten des Schnellrücklaufs.
- Wiedergabe unterbrechen.
- Starten des Schnellvorlaufs.
- ZOOM** Auswahl des Bildformats.
Hinweis: Es wird empfohlen, den Vollbild-Modus zu verwenden. Bitte verwenden Sie den Modus mit den schwarzen Balken auf beiden Seiten des Bildes (beispielsweise 4:3) nicht für längere Zeit, da sonst das TV-Display dauerhaft beschädigt werden könnte.
- Wiedergabe starten.
- Beenden der Wiedergabe.
- NETFLIX** Um auf Netflix zuzugreifen, falls verfügbar.
- prime video** Zugriff auf das Prime video, (Prime-Video) falls verfügbar.

Batterien einsetzen

1. Öffnen Sie die Rückseite wie dargestellt.
2. Setzen Sie zwei AAA-Batterien mit korrekter Polarität ein, wie im Batteriefach gekennzeichnet.
3. Setzen Sie die Rückseite zurück wie dargestellt.

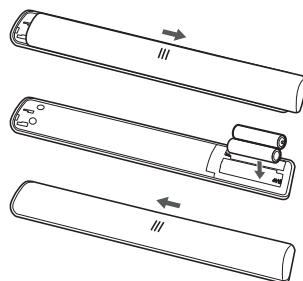

Hinweis: Die Fernbedienung kann von der Abbildung abweichen.

Wichtig:

Batterien dürfen keiner übermäßigen Hitze wie durch Sonne, Feuer oder ähnlichem ausgesetzt werden. Entnehmen Sie die Batterien, falls Sie die Fernbedienung über einen längeren Zeitraum nicht verwenden. Falls Sie die Batterien nicht herausnehmen, können Schäden durch Verschleiß oder korrosives Auslaufen entstehen. Bei solchen Schäden erlischt die Garantie.

Entsorgen Sie zum Schutz der Umwelt Batterien an örtlichen Recyclingstellen. Entsorgen Sie die Batterien anhand der Anweisungen.



ACHTUNG: Es besteht Explosionsgefahr, falls bei Ersatz der falsche Batterietyp eingesetzt wird. Verwenden Sie ausschließlich die vom Hersteller empfohlenen Batterien des gleichen oder gleichwertigen Typs.

Wenn die Batterien Ihrer Fernbedienung leer sind, dann können Sie Ihr Fernsehgerät auch über die Tasten Ihres Fernsehgeräts steuern.

Wenn sich Ihr Fernsehgerät im Standby-Modus befindet, dann können Sie es einschalten, indem Sie am Fernsehgerät die Taste  drücken.

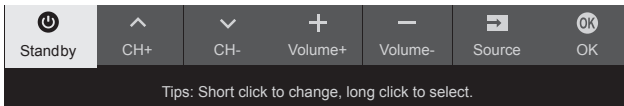



Wenn Ihr Fernsehgerät eingeschaltet ist, dann können Sie das Multifunktionsmenü einblenden lassen, indem Sie am Fernsehgerät die Taste  drücken. Weitere Informationen darüber, wie Sie das Multifunktionsmenü benutzen können, finden Sie in nachstehender Abbildung.



- Drücken Sie die Taste , um die Markierung zur nächsten Funktion zu bewegen und diese so auszuwählen.
- Halten Sie die Taste  mindestens 2 Sekunden lang gedrückt, um Ihre Auswahl zu bestätigen.

Hinweis: Bitte schlagen Sie in der Schnellstartanleitung nach, um die Lage der Taste  bei Ihrem Fernsehgerät zu erfahren.

Ein-/Ausschalten des Fernsehgerätes

1. Sobald das Netzkabel angeschlossen wird, schaltet sich das Fernsehgerät entweder sofort ein, oder es geht in den Standby-Modus über. Falls sich das Fernsehgerät im Standby-Modus befindet, drücken Sie die Taste  oder **POWER**/ am Gerät oder die Taste  auf der Fernbedienung, um das Gerät einzuschalten.
2. Zum Umschalten des Fernsehers in den Stand-by-Modus drücken Sie  auf der Fernbedienung. Das Fernsehgerät bleibt eingeschaltet, reduziert allerdings den Energieverbrauch.
3. Um das Fernsehgerät vollständig auszuschalten, ziehen Sie den Netzstecker aus der Steckdose.

Ersteinrichtung

Beim ersten Einschalten des Fernsehers wird das Menü **Welcome** (Willkommen) angezeigt, der Sie durch die Ersteinstellung führt. Folgen Sie den Anleitungen auf dem Bildschirm, um die Ersteinstellungen vorzunehmen; dazu gehören die Auswahl der Sprache, Verbindung mit dem Netzwerk, Sendersuche und mehr. In jedem Schritt wählen Sie oder überspringen Sie den Schritt. Überspringen Sie einen Schritt, so können Sie die Einstellung später im Einstellungs Menü nachholen.

Hinweis: Falls die Sendersuche ausschließlich analoge Kanäle findet, kann dies an den schlechten Empfangsbedingungen liegen. Dieser Fall wird nicht von der Herstellergarantie abgedeckt. Gerätehersteller sind nicht für die fehlende oder schlechte Rundfunkübertragung in einigen Gebieten verantwortlich.

Kanäle aufrufen

Verwendung der Zifferntasten: Drücken Sie die entsprechenden Zifferntasten auf der Fernbedienung, um Sender einzuschalten.

Verwendung der Tasten P \wedge V: Drücken Sie auf der Fernbedienung die P \wedge V-Tasten, um sich durch die Kanäle zu bewegen.

Verwendung der Taste LIST: Drücken Sie die Taste LIST auf der Fernbedienung, um die Kanalliste anzuzeigen, und drücken Sie \blacktriangle / \blacktriangledown / \blacktriangleleft / \blacktriangleright und OK zur Auswahl von Kanälen.

Wiedergabe von angeschlossenen Geräten

Drücken Sie \square auf der Fernbedienung, um die Quellenliste aufzurufen. Drücken Sie \blacktriangle / \blacktriangledown , um TV oder eine andere Eingangsquelle auszuwählen; bestätigen Sie mit der Taste OK.

Sie können auch auf der Fernbedienung \square drücken, um sich die Homepage anzeigen zu lassen. Drücken Sie \blacktriangle / \blacktriangledown / \blacktriangleleft / \blacktriangleright , um den Cursor zu dem Bereich \square auf dem Bildschirm oben rechts zu bewegen und dann OK, um dorthin zu wechseln. Drücken Sie anschließend \blacktriangle / \blacktriangledown und OK, um die Eingangsquelle auszuwählen.

Lautstärke einstellen

Lautstärkeeinstellung: Drücken Sie auf der Fernbedienung die \mathcal{L} / \mathcal{R} -Tasten, um die Lautstärke anzuheben oder zu verringern.

Ton ausschalten: Drücken Sie die Taste \mathcal{M} , um den Ton vorübergehend auszuschalten. Drücken Sie diese Taste erneut oder drücken Sie \mathcal{L} / \mathcal{R} , um den Ton wieder einzuschalten.

Android TV-Homepage wird geöffnet

Sie haben die Möglichkeit, Internet-Anwendungen (Apps) und speziell modifizierte Internet-Webseiten aufzurufen und Systeminstellungen für Ihren Fernseher zu konfigurieren. Verwenden Sie für die Steuerung die Fernbedienung des Fernsehers.

WARNUNG:

- Konfigurieren Sie die Netzwerkeinstellungen, bevor Sie die Anwendung Smart TV verwenden.
- In Abhängigkeit von Ihren Netzwerkbedingungen kann es zu langsamen Reaktionen bzw. zu Unterbrechungen kommen.
- Bei Problemen mit einer Anwendung wenden Sie sich bitte an den Inhaltenanbieter.
- Ein Anbieter kann Aktualisierungen - oder auch die App selbst - auslaufen lassen.
- In Abhängigkeit von den Bestimmungen in Ihrem Land, können bestimmte Anwendungen beschränkt sein oder werden nicht unterstützt.

- Es ist möglich, dass die Inhalte von Anwendungen ohne Vorankündigung durch den jeweiligen Anbieter geändert werden.

1. Drücken Sie \square auf der Fernbedienung, um die Android TV-Homepage zu öffnen.
2. Drücken Sie \blacktriangle / \blacktriangledown / \blacktriangleleft / \blacktriangleright und OK, um die gewünschte App, Funktion oder Einstellung zu öffnen.
3. Drücken Sie \leftarrow , um zur Homepage zurückzukehren.

Hinweis: Da der Aufbau der Internetverbindung etwas Zeit benötigt, sollten Sie nach dem Einschalten des Fernsehgeräts aus dem Standby-Modus einige Minuten warten, bis Sie die SmartTV-Funktion verwenden können.

TV-Einstellungsmenü

Hier können Sie TV-Einstellungen wie Bild und Sound konfigurieren.

1. Drücken Sie \mathcal{G} auf der Fernbedienung, um das Fernsehgerät-Einstellungsmenü aufzurufen.
2. Drücken Sie \blacktriangle / \blacktriangledown zur Auswahl einer Option, und drücken Sie dann OK/ \blacktriangleright , um das jeweilige Untermenü zu öffnen.
3. Drücken Sie in den Untermenüs \blacktriangle / \blacktriangledown , um Menüoptionen auszuwählen, und drücken Sie dann OK/ \blacktriangleright , um die Optionsliste oder das entsprechende Untermenü aufzurufen, oder drücken Sie OK, um ein- oder auszuschalten, oder drücken Sie \blacktriangleleft / \blacktriangleright , um die Einstellung anzupassen.
4. Drücken Sie \leftarrow , um zum vorherigen Menü zurückzukehren.
5. Drücken Sie EXIT oder \mathcal{G} , um das Menü zu schließen.

Hinweis: Sie können auch \equiv auf der Fernbedienung drücken, TV settings (TV-Einstellungen wählen) (wenn verfügbar) und OK drücken um zu den TV-Einstellungsmenü zu gelangen. Manche Optionen sind für bestimmte Signalquellen nicht verfügbar.

Kanäle einrichten

Dieser Abschnitt beschreibt, wie Sie automatisch Kanäle suchen und speichern können. Dies findet in folgenden Fällen Anwendung:

- Sie haben während des erstmaligen Setups den Schritt für die Kanalinstallation übersprungen;
 - Sie werden darüber informiert, dass im TV-Modus keine Kanäle vorhanden sind;
 - Sie möchten Ihre Kanäle aktualisieren.
1. Drücken Sie im TV-Modus die Taste  auf der Fernbedienung und wählen Sie **Channel > Channel scan** (Kanal > Kanalsuche). Drücken Sie zum Aufrufen **OK/▶**.
 2. Der TV installiert und ordnet die Kanäle entsprechend Ihrem Land oder Ihrer Region. Drücken Sie **▲/▼**, um **Country/Region** (Land/Region) auszuwählen und anschließend **OK/▶**, um ins Untermenü zu wechseln. Geben Sie im Menü **System** (System) das werkseitige Passwort 1234 oder Ihr eigenes Passwort (sofern Sie es geändert haben) ein. Drücken Sie **▲/▼**, um Ihr Land oder Ihre Region auszuwählen und anschließend **OK/▶**, um zu bestätigen.
 3. Drücken Sie **▲/▼** zur Auswahl von **Automatic search** (Automatische Suche) und drücken Sie **OK/▶** zum Bestätigen.
 4. Drücken Sie **▲/▼** zur Auswahl von **Tuner mode** (Tunermodus) und drücken Sie **◀/▶** zur Auswahl von **Cable** (Kabel), **Antenna** (Antenne) oder **Satellite** (Satellit). (*Hinweis: Die Option **Satellite** (Satellit) ist nur an bestimmten Modellen verfügbar.*)
 5. Drücken Sie **▲/▼** zur Auswahl anderer Optionen, die konfiguriert werden sollen.
 6. Drücken Sie nach der Konfiguration die Taste **▼** zur Auswahl von **Search** (Suche) und drücken Sie **OK**, um die Kanalsuche zu starten.
 7. Die Kanalsuche kann einige Minuten in Anspruch nehmen. Nach der automatischen Suche sind die Kanäle in einer vorgegebenen Reihenfolge eingestellt. Sollen Kanäle verborgen oder verschoben werden, so drücken Sie  auf der Fernbedienung, wählen Sie **Channel > Channel organizer** (Kanal > Kanalliste) und drücken Sie zum Aufrufen **OK/▶**.

CI-Modul

Verschlüsselte digitale TV-Kanäle können mit einem CI-Modul und einer vom jeweiligen Digital-TV-Betreiber angebotenen Karte decodiert werden.

Das CI-Modul kann möglicherweise verschiedene digitale Dienste aktivieren. Das hängt davon ab, welche Betreiber und Dienste Sie auswählen (z. B. Pay-TV). Wenden Sie sich an Ihren Digital-

TV-Anbieter, um weitere Informationen über die verfügbaren Dienste und Konditionen zu erhalten.

Verwendung des CI-Moduls

WARNUNG: Schalten Sie Ihr Fernsehgerät vor dem Einsetzen eines CI-Moduls aus. Beachten Sie unbedingt die folgenden Hinweise. Die falsche Installation eines CI-Moduls kann zu Schäden am Modul und an Ihrem Fernsehgerät führen.

1. Setzen Sie das Modul gemäß den aufgedruckten Anweisungen vorsichtig in den CI-Steckplatz des Fernsehgeräts ein.
2. Schieben Sie das Modul so weit wie möglich ein.
3. Schalten Sie das Fernsehgerät ein, und warten Sie, bis die CI-Funktion aktiviert ist. Dieser Vorgang kann einige Minuten dauern.

Hinweis: Entfernen Sie das CI-Modul nicht aus dem Steckplatz. Das Entfernen des Moduls führt zur Deaktivierung der digitalen Dienste.

Zugriff auf die Dienste des CI-Moduls



Nach dem Einsetzen und der Aktivierung des Common-Interface-Moduls drücken Sie  auf der Fernbedienung, wählen **Channel > Common interface** (Kanal > Gemeinsame Schnittstelle) und drücken Sie zum Aufrufen **OK/▶**.

Diese Menüoption ist nur verfügbar, wenn das CI-Modul korrekt eingesetzt und aktiviert ist. Wenden Sie sich an Ihren Digital-TV-Anbieter, um weitere Informationen zu den On-Screen-Anwendungen und Inhalten zu erhalten.

Untertitel

Sie können für jeden einzelnen TV-Kanal Untertitel aktivieren. Untertitel werden via Teletext oder DVB-T/DVB-C/DVB-S/DVB-T2/DVB-S2 übertragen. Bei digitalen Übertragungen haben Sie außerdem die Möglichkeit, die bevorzugte Untertitelsprache auszuwählen.

Untertitel ein-/ausblenden

1. Drücken Sie  auf der Fernbedienung, wählen Sie **Channel > Subtitle** (Kanal > Untertitel) und drücken Sie zum Aufrufen **OK/▶**.
2. Wählen Sie die Option **Subtitle** (Untertitel), und drücken Sie zum Wechsel zwischen ein und aus auf **OK**.
3. Drücken Sie **EXIT** oder , um das Menü zu schließen.

Untertitelsprachen für digitale Fernsehkanäle aktivieren

1. Drücken Sie  auf der Fernbedienung, wählen Sie **Channel > Subtitle > Digital subtitle language**

- 1st (Kanal > Untertitel > Digitale Untertitelsprache 1) und drücken Sie zum Aufrufen **OK/▶**.
2. Drücken Sie **▲/▼** zur Auswahl einer Untertitelsprache als Ihre bevorzugte Sprache und drücken Sie **OK** zur Bestätigung.
3. Drücken Sie **▲/▼** zur Auswahl von **Digital subtitle language 2nd** (Digitale Untertitelsprache 2) und drücken Sie zum Aufrufen **OK/▶**.
4. Drücken Sie **▲/▼** zur Auswahl einer zweiten Untertitelsprache und drücken Sie **OK** zur Bestätigung.
5. Drücken Sie **EXIT** oder **⊗**, um das Menü zu schließen.

Abkürzung: Drücken Sie die Taste **SUBT.** auf der Fernbedienung, um direkt eine der verfügbaren Untertitelsprachen für das ausgewählte digitale TV-Programm auszuwählen.

Untertiteltyp für digitale Fernsehkanäle auswählen

1. Drücken Sie **⊗** auf der Fernbedienung, wählen Sie **Channel > Subtitle > Subtitle type** (Kanal > Untertitel > Untertiteltyp) und drücken Sie zum Aufrufen **OK/▶**.
2. Drücken Sie **▲/▼** zur Auswahl eines Untertiteltyps und drücken Sie **OK** zur Bestätigung. Wählen Sie **Hearing impaired** (Hörbehindert), um die Untertitel für Hörgeschädigte in Ihrer gewählten Sprache anzuzeigen.
3. Drücken Sie **EXIT** oder **⊗**, um das Menü zu schließen.

Videotext

Decodierseite der Sprache wählen

1. Drücken Sie **⊗** auf der Fernbedienung, wählen Sie **Channel > Teletext > Decoding page language** (Kanal > Videotext > Seitensprache decodieren) und drücken Sie zum Aufrufen **OK/▶**.
2. Drücken Sie **▲/▼** zur Auswahl des korrekten Sprachtyps, in dem der Videotext angezeigt wird und drücken Sie **OK** zur Bestätigung.
3. Drücken Sie **EXIT** oder **⊗**, um das Menü zu schließen.

Digitale Videotextsprache

Je nach Rundfunkanbieter können Sie bei digitalen TV-Kanälen ggf. einen Dienst nutzen, der mehrere Videotext-Startseiten in verschiedenen Sprachen bietet. Mit dieser Funktion können Sie eine verfügbare Sprache als primäre Sprache auswählen, die sich auf verschiedene Videotext-Startseiten bezieht.

1. Drücken Sie **⊗** auf der Fernbedienung, wählen Sie **Channel > Teletext > Digital teletext language** (Kanal > Videotext > Digitale Videotextsprache) und drücken Sie zum Aufrufen **OK/▶**.

2. Drücken Sie **▲/▼** zur Auswahl der Sprache und drücken Sie **OK** zur Bestätigung.
3. Drücken Sie **EXIT** oder **⊗**, um das Menü zu schließen.

Unterhaltungselektronische Steuerung (CEC)

Verwenden Sie diese Funktion, um nach CEC-Geräten zu suchen, die über HDMI an Ihr Fernsehgerät angeschlossen sind, und um die Funktionen One-Touch-Wiedergebe und One-Touch-Standby für CEC-Geräte zu aktivieren.

CEC aktivieren oder deaktivieren

1. Drücken Sie **⊗** auf der Fernbedienung, wählen Sie **System > Consumer Electronic Control (CEC)** (System > Unterhaltungselektronische Steuerung (CEC)) und drücken Sie zur Eingabe **OK/▶**.
2. Wählen Sie die Option **HDMI Control** (HDMI-Steuerung) und drücken Sie **OK** um zwischen Ein und Aus umzuschalten.
3. Drücken Sie **EXIT** oder **⊗**, um das Menü zu schließen.

Verwendung der automatischen Einschaltfunktion

Sie ermöglicht dem Fernseher, dass er sich automatisch einschaltet, wenn Sie ein CEC-Gerät (z. B. einen DVD-Player) mit der Fernbedienung des CEC-Geräts einschalten. Drücken Sie auf **OK**, um diese Funktion zu aktivieren.

Verwendung der automatischen Standby-Funktion

Sie ermöglicht allen CEC-Geräten, dass sie automatisch in den Standby-Modus wechseln können, wenn Sie den Fernseher mit der Fernbedienung des Fernsehers ausschalten. Drücken Sie auf **OK**, um diese Funktion zu aktivieren.

Hinweis: Die CEC-Funktionen sind abhängig von den angeschlossenen Geräten, und es ist möglich, dass nicht alle an diesem Fernsehgerät angeschlossenen Geräte ordnungsgemäß funktionieren. Informieren Sie sich ausführlicher im Benutzerhandbuch oder beim Hersteller des jeweiligen Geräts.

HbbTV

HbbTV (Hybrid Broadcast Broadband TV) ist ein Dienst, der von verschiedenen Sendern angeboten wird und nur auf einigen digitalen Fernsehkanälen zur Verfügung steht. HbbTV bietet interaktives Fernsehen über Breitband-Internet. Diese interaktiven

Funktionen dienen der Erweiterung der normalen Digitalprogramme und umfassen Dienste wie digitaler Videotext, elektronischer Programmführer, Spiele, Wahlen, spezifische Informationen zum aktuellen Programm, interaktive Werbung, Informationsmagazine, Catch-up-TV und vieles mehr. Zur Verwendung von HbbTV vergewissern Sie sich, dass Ihr Fernseher mit dem Internet verbunden und HbbTV eingeschaltet ist.

Hinweise:

- *HbbTV-Dienste sind Sender- oder Landesabhängig und sind nicht in allen Bereichen verfügbar.*
- *Die HbbTV-Funktion erlaubt nicht, Dateien auf Ihren Fernseher herunterzuladen.*
- *App-Anbieter- oder Sender-Probleme können dazu führen, dass eine HbbTV-App vorübergehend nicht verfügbar ist.*
- *Zum Zugriff auf HbbTV-Apps müssen Sie Ihren Fernseher über Breitband mit dem Internet verbinden. HbbTV-Apps funktionieren bei Netzwerkproblemen möglicherweise nicht korrekt.*

HbbTV-Zugang

1. Drücken Sie auf der Fernbedienung , wählen Sie dann **System > HbbTV settings** (System > HbbTV-Einstellungen) und anschließend **OK/▶**, um ins zugehörige Menü zu wechseln.
2. Wählen Sie die Option **HbbTV option**, und drücken Sie auf **OK**, um diese Option zu aktivieren.
3. Wenn Sie zu einem Digitalkanal umschalten, der HbbTV anbietet, wird dies auf dem Bildschirm angezeigt (gewöhnlich durch eine rote Taste, jedoch möglicherweise auch durch andersfarbige Tasten). Drücken Sie die angegebene Farbtaste, um die interaktiven Seiten zu öffnen.
4. Benutzen Sie **▲/▼/◀/▶** und die Farbtasten zur Navigation der HbbTV-Seiten, und bestätigen Sie mit **OK**.

HbbTV-Deaktivierung

Zur Vermeidung von Störungen durch HbbTV-Übertragungstests können Sie die HbbTV-Funktion wie folgt ausschalten:

1. Drücken Sie auf der Fernbedienung , wählen Sie dann **System > HbbTV settings** (System > HbbTV-Einstellungen) und anschließend **OK/▶** aus, um ins zugehörige Menü zu wechseln.
2. Wählen Sie die Option **HbbTV option**, und drücken Sie auf **OK**, um diese Option zu deaktivieren.

EPG (Elektronische Programmzeitschrift) verwenden

EPG ist eine Menüführung, die geplante Digital-TV-Programme anzeigt. Sie können Programme navigieren, wählen und anzeigen.

1. Drücken Sie **GUIDE** auf der Fernbedienung, um das Menü **Programme Guide** (Programmzeitschrift) anzuzeigen, in dem Sie Informationen zu aktuellen und kommenden Programmen auf den einzelnen Kanälen erhalten. Navigieren Sie die verschiedenen Programme mit **▲/▼/◀/▶** auf der Fernbedienung.
2. Zeigen Sie mit den unten im Bild angezeigten Tasten die EPG an.
 - **Watch now** (Jetzt fernsehen) oder **More** (Mehr): Drücken Sie **OK**, um den ausgewählten Kanal anzusehen oder um weitere Informationen über das ausgewählte Programm zu erhalten.
 - **Programme filter** (ProgrammfILTER): Drücken Sie die Taste , um den ProgrammfILTER für DTV-Programme einzublenden..
 - **Custom schedule** (Benutzerdefinierter Zeitplan): Drücken Sie die rote Farbtaste, um eine Planung festzulegen.
 - **Select date** (Datum auswählen): Drücken Sie die grüne Farbtaste, um das Datum zu wählen.
 - **Schedule list** (Zeitplanliste): Drücken Sie die gelbe Farbtaste, um Ihre Planungsliste anzuzeigen.
3. Drücken Sie **GUIDE** oder **EXIT**, um die EPG zu verlassen.

Bluetooth-Funktion

(* Nicht für alle Modelle verfügbar.)

Bluetooth® ist eine Funktechnologie zum Austausch von Daten zwischen Bluetooth-Geräten im Nahbereich. Sie können ein Bluetooth-Audiogerät, eine Maus oder Tastatur mit dem Fernseher verbinden.

1. Drücken Sie auf der Fernbedienung  und anschließend **▲/▼/◀/▶**, um den Cursor zu  auf dem Bildschirm oben rechts zu bewegen und dann **OK**, um dorthin zu wechseln.
2. Wählen Sie **Remotes & Accessories > Add accessory** (Remote und Zubehör > Zubehör hinzufügen) aus und drücken Sie dann **OK**, um in das Untermenü zu wechseln. Das Fernsehgerät sucht daraufhin automatisch nach Bluetooth-Geräten, die sich in der Umgebung befinden. Wählen Sie ein verfügbares Gerät aus, drücken Sie **OK** und folgen Sie anschließend den Bildschirmanleitungen, um die Verbindung herzustellen.

Hinweis: Die Bluetooth-Technologie (sofern auf Ihrem Fernseher verfügbar) verwendet die 2,4-GHz-Frequenz, daher können WLAN-Zugangspunkte, Router oder Mikrowellen in der Nähe zu Störungen des Bluetooth-Audiostreamings führen. Haben Sie Störungen beim Audioempfang, dann sollten Sie Ihr Bluetooth-Gerät neu starten, um eine Frequenz mit geringeren Störungen zu finden. Lässt sich das Problem nicht lösen, so gehen Sie dichter an den Fernseher oder vergrößern Sie den Abstand zwischen dem Fernseher und der Störquelle.

Der Bluetooth®-Wortmarke und -Logos sind eingetragene Marken von Bluetooth SIG, Inc. und jede Verwendung dieser Marken durch die TTE Corporation erfolgt unter Lizenz. Andere Marken und Handelsnamen sind Eigentum ihrer jeweiligen Eigentümer.

Sofort einschalten

Dies ermöglicht Ihnen gegenüber der Deaktivierung dieser Funktion ein schnelleres Einschalten Ihres TVs vom Standby-Modus aus, erhöht jedoch auch die Standby-Leistungsaufnahme.

1. Drücken Sie auf der Fernbedienung , wählen Sie **☆ > Device Preferences > Quick start > Enable quick start** (Geräteeinstellungen > Einschalten > Sofort einschalten) und drücken Sie zum Wechsel zwischen ein und aus auf **OK**.
2. Drücken Sie **←**, um zum vorherigen Menü zurückzukehren.

Vernetztes Einschalten

Diese Funktion ermöglicht das Einschalten Ihres Fernsehers aus dem Standby-Modus über ein Netzwerk. Zur Nutzung dieser Funktion müssen folgende Voraussetzungen erfüllt sein:

1. Ihr Fernseher ist an Ihr Heim-WLAN angeschlossen;
2. Die gewünschte Steuereinheit wie beispielsweise Ihr Smartphone ist mit dem gleichen WLAN wie Ihr Fernsehgerät verbunden.
3. Auf der Steuereinheit ist eine App wie beispielsweise Youtube installiert, die die Funktion Vernetztes Einschalten unterstützt.
4. **Networked standby** (Vernetztes Standby) können Sie im Menü **Network & Internet** (Netzwerk und Internet) von der Startseite aus aktivieren.

Wenn sich Ihr Fernsehgerät im Modus Vernetztes Standby befindet, dann können Sie ihn mit der App fernbedient einschalten.

Hinweise:

- Diese Funktion ist deaktiviert, wenn Sie die Taste  auf der Fernbedienung gedrückt halten und dann das Ausschalten des Fernsehgeräts bestätigen.
- Bevor Sie die Funktion des vernetzten Aufwachens verwenden, stellen Sie sicher, dass Sofort Einschalten aktiviert ist.
- Diese Funktion steht bei bestimmten Modellen möglicherweise nicht zur Verfügung.

Softwareaktualisierung

Hinweise:

- Schalten Sie das Fernsehgerät nicht aus und trennen Sie es nicht vom Stromnetz, solange die Aktualisierung nicht beendet ist.
- Unterbrechen Sie während der Aktualisierung die Netzwerkverbindung nicht.

Drücken Sie auf der Fernbedienung , wählen Sie dann **⚙ > Device Preferences > About > Software update** (Geräteeinstellungen > Über > Software-Aktualisierung) und anschließend **OK** aus, um ins zugehörige Menü zu wechseln. Für die Aktualisierung dieser Software stehen Ihnen drei Möglichkeiten zur Verfügung: **Network update** (Netzwerkaktualisierung), **Local update** (Lokale Aktualisierung) und **By channel** (Durch den Kanal). Folgen Sie den Bildschirmanweisungen, um den Vorgang abzuschließen.

Rücksetzen auf Werkseinstellungen

Mit dieser Funktion können Sie das Fernsehgerät auf Werkseinstellung zurücksetzen.

1. Drücken Sie auf der Fernbedienung , wählen Sie dann **⚙ > Device Preferences > Reset > Factory data reset > Erase everything** (Geräteeinstellungen > Zurücksetzen > Zurücksetzen auf Werkseinstellung > Alles löschen) aus und drücken Sie dann zur Bestätigung **OK**.
2. Geben Sie mit Hilfe der Zifferntasten der Fernbedienung das Passwort 1234 bzw. wenn Sie Ihr eigenes Passwort festgelegt haben, Ihr eigenes Passwort ein.
3. Wählen Sie **OK** aus und drücken Sie dann **OK**, um zu bestätigen.
4. Es erscheint der Willkommensbildschirm **Welcome** (Willkommen). Folgen Sie den Anleitungen im Kapitel **Inbetriebnahme**.

Bilder, Musik und Videos von einem USB-Speichergerät anzeigen

Ihr Fernsehgerät ist mit USB-Anschlüssen ausgestattet, mit denen Sie Musik wiedergeben oder Bilder und Videos anzeigen können, die auf USB-Festplatten gespeichert sind.

Wenn ein USB-Gerät angeschlossen wurde, dann erscheint der Abfragebildschirm **Query** (Abfrage). Folgen Sie den Bildschirmanweisungen. Über die Android TV-Homepage können Sie auch die App **Media Player** (Media Player) auswählen, um zum Auswahlm Menü zu gelangen.

Unterstützte Dateiformate:

Bilder	JPEG, PNG, BMP
Musik/Audio	Container: MP3, AVI, AC3, AAC, FLV, MKV Codec: MPEGL Layer 3, MPEG2 Layer 2/3, AC3, EAC3, AAC, LPCM
Video	Container: AVI, MP4, TS, MKV, FLV Codec: MPEG1/2/4, H.263, H.264, H.265, VP8, VP9, AV1

Hinweise:

- *Einige USB-Sticks und USB-Geräte, wie z.B. digitale Kameras oder Handys, sind nicht vollständig mit dem USB Standard kompatibel, sodass sie möglicherweise mit dem Medienplayer des Fernsehgeräts nicht funktionieren. Nicht alle USB-Tastaturen oder Geräte sind mit der USB-Funktion kompatibel. Es werden nicht alle der oben genannten Formate erkannt. Die Kodierungsformate Ihrer Dateien werden geprüft, um festzustellen, ob sie wiedergegeben werden können.*
- *Verwenden Sie USB-Laufwerke mit hoher Geschwindigkeit (mindestens 5 Mbit/s Datenrate beim Lesen).*

Jugendschutzpasswort

- Das Standard-Passwort lautet 1234. Es kann von Ihnen geändert werden.
- Der Super-Passwort ist 0423. Wenn Sie Ihren Code vergessen haben, geben Sie das Super-Passwort ein, um alle vorhandenen Codes zu überschreiben.

Fehlerbehebung

Informieren Sie sich zunächst in der nachfolgenden Übersicht, bevor Sie sich an den Kundendienst wenden.

Kein Bild oder Ton vorhanden.

- Stellen Sie sicher, dass das Netzkabel ordnungsgemäß an der Steckdose angeschlossen ist.
- Stellen Sie sicher, dass die Eingangsquelle richtig eingestellt ist.
- Stellen Sie sicher, dass die Antenne ordnungsgemäß angeschlossen ist.
- Stellen Sie sicher, dass die Lautstärke nicht zu gering oder stumm gestellt ist.
- Stellen Sie sicher, dass die Kopfhörer nicht angeschlossen sind.
- Das Fernsehgerät empfängt möglicherweise ein Signal, das sich vom Fernsehsignal unterscheidet.

Das Bild ist nicht scharf.

- Stellen Sie sicher, dass das Antennenkabel ordnungsgemäß angeschlossen ist.
- Prüfen Sie, ob Ihr TV-Signal richtig empfangen wird.
- Die Bildqualität kann beeinträchtigt werden, wenn gleichzeitig eine VHS-Kamera, ein Camcorder oder andere Peripheriegeräte angeschlossen sind. Schalten Sie eines der anderen Peripheriegeräte aus.
- Die Blockierung der Antenne aufgrund von hohen Gebäuden oder Bergen kann ein Doppelbild verursachen. Durch die Verwendung einer hochdirektionalen Antenne können Sie das Bild verbessern.
- Etwaige horizontale, gepunktete Linien im Bild werden möglicherweise durch elektrische Interferenz verursacht, z.B. durch Haartrockner, Neonlampen in der Umgebung, usw. Diese Geräte sollten Sie ausschalten oder entfernen.

Das Bild ist zu dunkel, zu hell oder getönt.

- Prüfen Sie die Farbeinstellungen.
- Prüfen Sie die Helligkeitseinstellungen.
- Prüfen Sie die Bildschärfefunktion.

Die Fernbedienung funktioniert nicht.

- Prüfen Sie die Batterien der Fernbedienung.
- Achten Sie darauf, dass der Sensor vorn auf dem Fernsehgerät nicht durch Neonlicht angestrahlt wird.
- Reinigen Sie den Sensor vorn auf dem Fernsehgerät mit einem weichen Tuch.

Falls Sie die oben angeführten Vorschläge Ihr technisches Problem nicht lösen, wenden Sie sich an unseren Kundendienst. Die Kontaktinformationen finden Sie auf der Garantiekarte.

Betriebsbedingungen

Temperatur 5–35 °C (41°F–95°F)
Feuchtigkeit 20–75 % (nicht kondensierend)

Lagerbedingungen

Temperatur -15–45 °C (5°F–113°F)
Feuchtigkeit 10–90 % (nicht kondensierend)

Radioinformationen

- Frequenzbereich 2.4G Wi-Fi-Transmitter: 2400–2483.5MHz
- Leistung 2,4-GHz-WLAN-Transmitter: 16 dBm (+4/–5 dB)
- Frequenzbereich Bluetooth®-Transmitter: 2402–2480 MHz
- Leistung Bluetooth®-Transmitter: 3 dBm (+5/–3 dB)
- Frequenzbereich DVB-T/T2/C-Tuner: 50.5–858MHz
- Frequenzbereich DVB-S/S2-Tuner: 950–2150MHz

OSS-Hinweis

Dieses Produkt verwendet GPL (Version 2 und 3), LGPL (Version 2.1) und MPL (Version 1.1).

Zum Senden von Anfragen und Bitten um Fragen bezüglich Open Source wenden Sie sich bitte an das nächste TCL-Büro.

Einige der in diesem Produkt verwendeten Softwareprogramme werden von der Independent JPEG Group vertrieben.

Einige der in diesem Produkt verwendeten Softwareprogramme werden im Rahmen des libpng Project vertrieben.

Einige der in diesem Produkt verwendeten Softwareprogramme werden im Rahmen des Freetype Project vertrieben.

Einige der in diesem Produkt verwendeten Softwareprogramme werden unter der zlib Lizenz vertrieben.

Dieses Produkt verwendet einige Softwareanwendungen (libxml2, curl, expat, c-areas), die unter der MIT-Lizenz vertrieben werden.

Dieses Produkt verwendet CyberLink für C, welches unter Open-Source-Lizenz vertrieben wird.

Dieses Produkt verwendet openssl und xerces, die unter Apache-Lizenz vertrieben werden.

GPL Software: Linux Kernel, glib, libiconv, gcc libgcc, gcc libstdc++, u-Boot loader, ffmpeg, util-linux-ng, e2fsprogs, wget, iptables

LGPL Software: DFB (DirectFB), gstreamer, gst-plugins-base, gst-plugins-good, gst-plugins-bad, gst-plugins-ugly, gst-ffmpeg, glibc, wpa_supplicant

BSD-Software: wepb, mng, uriparser
GNU-Software: dosfstools

[Rechtlicher Hinweis] von TCL – dem Hersteller dieses Fernsehgeräts

Aufgrund der vielfältigen Funktionen von Produkten mit SmartTV-Diensten und begrenzt verfügbarer Inhalte sind bestimmte Funktionen, Anwendungen oder Dienste nicht mit allen Geräten oder in allen Regionen verfügbar. Einige SmartTV-Funktionen erfordern möglicherweise zusätzliche Peripheriegeräte oder separat zu zahlende Mitgliedsbeiträge. Bitte besuchen Sie unsere Webseite für mehr Informationen über bestimmte Geräte und die Verfügbarkeit von Inhalten. Die Dienste und Verfügbarkeit von SmartTV-Inhalten unterliegen gelegentlichen und nicht vorher angekündigten Änderungen.

Alle über dieses Gerät angebotenen Inhalte und Dienste sind Eigentum Dritter und durch Urheberrechte, Patente, Markenzeichen und/oder geistige Eigentumsrechte geschützt. Solche Inhalte und Dienste werden Ihnen nur für private, nicht gewerbliche Zwecke angeboten. Es ist untersagt, Inhalte oder Dienste für Zwecke zu verwenden, die nicht vom Eigentümer oder Anbieter der Inhalte oder Dienste autorisiert wurden. Unbeschadet der Gültigkeit des Vorgehenden ist es ohne ausdrückliche Zustimmung der Eigentümer oder Anbieter der Inhalte oder Dienste nicht erlaubt, über dieses Gerät angebotene Inhalte oder Dienste auf irgendeine Art und Weise oder über ein Medium zu modifizieren, zu kopieren, neu zu veröffentlichen, hochzuladen, ins Internet zu stellen, zu übertragen, zu übersetzen, zu verkaufen, zu verwerten, zu vertreiben oder davon abgeleitete Erzeugnisse zu erstellen.

SIE ERKENNEN AUSDRÜCKLICH AN UND STIMMEN ZU, DASS SIE DAS GERÄT AUF EIGENE GEFAHR VERWENDEN UND DASS DAS RISIKO IN BEZUG AUF ZUFRIEDENSTELLENDEN QUALITÄT, LEISTUNG UND GENAUIGKEIT VOLLSTÄNDIG BEI IHNEN LIEGT. DAS GERÄT UND ALLE INHALTE UND DIENSTE DRITTER WERDEN „OHNE GARANTIE“ – AUSDRÜCKLICH ODER STILLSCHWEIGEND – ANGEBOTEN. TCL LEHNT AUSDRÜCKLICH ALLE GARANTIEEN UND AUFLAGEN, AUSDRÜCKLICH ODER STILLSCHWEIGEND, IN BEZUG AUF DAS GERÄT UND ALLE INHALTE UND DIENSTE AB, EINSCHLIESSLICH, JEDOCH NICHT AUSSCHLIESSLICH DER ZUSICHERUNG ALLGEMEINER GEBRAUCHSTAUGLICHKEIT, ZUFRIEDENSTELLENDER QUALITÄT, DER EIGNUNG FÜR EINEN BESTIMMTEN ZWECK, VON GENAUIGKEIT, GUTER UNTERHALTUNG, UND DER ZUSICHERUNG, DASS KEINE RECHTE DRITTER VERLETZT WERDEN. TCL GARANTIIERT

NICHT DIE GENAUIGKEIT, GÜLTIGKEIT, PÜNKTLICHKEIT, RECHTMÄSSIGKEIT ODER VOLLSTÄNDIGKEIT VON INHALTEN ODER DIENSTEN, DIE ÜBER DIESES GERÄT ANGEBOTEN WERDEN, UND GARANTIIERT NICHT, DASS DAS GERÄT, DIE INHALTE ODER DIENSTE IHREN ANFORDERUNGEN ENTSPRECHEN ODER DASS DER BETRIEB DES GERÄTS ODER DIE DIENSTE UNUNTERBROCHEN UND FEHLERFREI SIND. UNTER KEINEN UMSTÄNDEN, AUCH NICHT BEI FAHRLÄSSIGKEIT, HAFTET TCL WEDER VERTRAGLICH NOCH GESETZLICH FÜR DIREKTE, INDIREKTE, BESONDERE ODER FOLGESCHÄDEN, FÜR ANWALTSKOSTEN ODER AUSGABEN, ODER FÜR ANDERE SCHÄDEN AUFGRUND VON ODER IN VERBINDUNG MIT ENTHALTENEN INFORMATIONEN, DER ANWENDUNG DIESES GERÄTS, ODER DER VON IHNEN ODER DRITTEN IN ANSPRUCH GENOMMENEN INHALTE UND DIENSTE, AUCH WENN SIE AUF DIE MÖGLICHKEIT SOLCHER SCHÄDEN HINGEWIESEN WURDEN.

Dienste Dritter können jederzeit und ohne Vorankündigung geändert, aufgehoben, entfernt, beendet, unterbrochen oder deren Zugang kann deaktiviert werden. TCL übernimmt keine Vertretung oder Garantie dafür, dass Inhalte oder Dienste für einen bestimmten Zeitraum zur Verfügung stehen. Inhalte und Dienste werden von Dritten über Netzwerke und Übertragungsstationen übertragen, die außerhalb des Kontrollbereichs von TCL liegen. Unbeschadet der Allgemeingültigkeit dieses Haftungsausschlusses lehnt TCL ausdrücklich jede Verantwortung oder Haftung für Änderungen, Störungen, Deaktivierung, Entfernung oder Aufhebung von Inhalten oder Diensten, die über dieses Gerät angeboten werden, ab. TCL kann jederzeit und ohne Ankündigung oder Haftung Einschränkungen für die Nutzung von oder für den Zugang zu bestimmten Diensten oder Inhalten auferlegen. TCL kann für Kundendienste in Bezug auf die Inhalte und Dienste weder verantwortlich noch haftbar gemacht werden. Fragen oder Anfragen in Bezug auf die Inhalte und Dienste müssen direkt an die jeweiligen Anbieter der Inhalte und Dienste gestellt werden.