

Használati útmutató

S22F350FH* S22F352FH* S22F354FH* S24F350FH* S24F352FH* S24F354FH* S24F356FH* S24F359FH*
S27F350FH* S27F352FH* S27F354FH* S27F358FW* S27F359FH* S32F351FU*

A termék színe és kialakítása a típustól függően eltérhet, és a termék műszaki jellemzői a teljesítmény javítása céljából előzetes értesítés nélkül megváltozhatnak.

A jelen kézikönyv tartalma a minőség javítása érdekében külön értesítés nélkül is módosulhat.

© Samsung Electronics

A jelen kézikönyv szerzői jogának tulajdonosa Samsung Electronics.

Tilos a jelen kézikönyv részeinek vagy egészének felhasználása vagy sokszorosítása a Samsung Electronics engedélye nélkül.

A nem a Samsung Electronics tulajdonában levő védjegyek a megfelelő jogtulajdonosok bejegyzett védjegyei.

- Előfordulhat, hogy adminisztrációs díjat kell fizetnie, ha
 - (a) szerelőt hív, de a termék nem hibás.
(azaz ha Ön elmulasztotta elolvasni a használati útmutatót).
 - (b) szervizbe viszi a terméket de a termék nem hibás.
(azaz ha Ön elmulasztotta elolvasni a használati útmutatót).
- Az adminisztrációs díj összegét munkatársaink még a munka megkezdése, illetve a kiszállás előtt közlik Önnel.

Használati útmutató

Kérjük, hogy a készülék működtetése előtt gondosan olvassa végig a kezelési útmutatót és őrizze meg, mert később szüksége lehet rá.



Tartalom

Előkészület a készülék használatához

A biztonságos felszerelés	4
Biztonsági intézkedések tárolás során	4
Biztonsági óvintézkedések	4
Szimbólumok	4
Tisztítás	5
Villamosság és biztonság	5
Telepítés	6
Működés	7

Előkészületek

Alkatrészek	9
Vezérlőpanel	9
Gyorsgomb útmutató	10
Funkciógomb útmutató	11
A Fényerő, Kontraszt és Élesség beállítások módosítása	12
Hátoldal	13
A készülék dőlésszögének beállítása	14
Lopás elleni zár	14
Falikonzol vagy asztali állvány felszerelése (S22F350FH*/S22F352FH*/S22F354FH*/S24F350FH*/S24F352FH*/S24F354FH*/S24F356FH*/S24F359FH*/S27F350FH*/S27F352FH*/S27F354FH*/S27F358FW*/S27F359FH*)	15
Falikonzol vagy asztali állvány felszerelése (S32F351FU*)	17
Telepítés	19

Az állvány felszerelése (S22F350FH*/S22F352FH*/S22F354FH*/S24F350FH*/S24F352FH*/S24F354FH*/S24F359FH*/S27F350FH*/S27F352FH*/S27F354FH*/S27F359FH*/S32F351FU*)	19
A talp eltávolítása (S22F350FH*/S22F352FH*/S22F354FH*/S24F350FH*/S24F352FH*/S24F354FH*/S24F359FH*/S27F350FH*/S27F352FH*/S27F354FH*/S27F359FH*/S32F351FU*)	20
Az állvány felszerelése (S24F356FH*/S27F358FW*)	21
A talp eltávolítása (S24F356FH*/S27F358FW*)	22

Forrásezköz csatlakoztatása és használata

Csatlakoztatás előtti ellenőrzési pontok	23
PC csatlakoztatása és használata	23
Csatlakozás a D-SUB kábel segítségével (analóg típus)	23
Csatlakoztatás HDMI vagy HDMI-DVI kábellet	24
Csatlakoztatás DP-kábellet	24
Áramellátás	25
A készülék használatához szükséges helyes testtartás	26
Illesztőprogram telepítése	26
Optimális felbontás beállítása	26

A képernyő beállítása

SAMSUNG MAGIC Bright	27
Fényerő	28
Kontraszt	28
Élesség	28
Szín	28
SAMSUNG MAGIC Angle (S22F350FH*/S22F352FH*/S22F354FH*)	29
SAMSUNG MAGIC Upscale	29
HDMI feketeszint	29
Szemkímélő mód	30
Játék mód	30
Válaszidő (S24F350FH*/S24F352FH*/S24F354FH*/S24F356FH*/S24F359FH*/S27F350FH*/S27F352FH*/S27F354FH*/S27F358FW*/S27F359FH*/S32F351FU*)	30
Képméret	30
Képernyő beállítása	31

Tartalom

Az OSD (Képernyőmenü) beállításainak módosítása

Átlátszóság	32
Pozíció	32
Nyelv	32
Megjelenítési idő	32

Beállítás és visszaállítás

FreeSync (S24F350FH*/S24F352FH*/S24F354FH*/S24F356FH*/S24F359FH*/S27F350FH*/S27F352FH*/S27F354FH*/S27F358FW*/S27F359FH*)	33
Eco-takarék. Plusz	35
Kikapcsolásidőzítő	35
PC/AV mód	35
Forrásészlelés	35
Ismétl. sebesség	35
Műk.jelző LED be	36
Összes visszaállítása	36
Információ	36

A szoftver telepítése

Easy Setting Box	37
------------------	----

Hibaelhárítási útmutató

Követelmények a Samsung Customer Service Center megkeresése előtt	38
A készülék tesztelése	38
A felbontás és a frekvencia ellenőrzése	38
Ellenőrizze az alábbiakat.	38
Kérdések és válaszok	40

Műszaki adatok

Általános	41
Normál üzemmód táblázat	42

Függelék

Felelősség a fizetős szolgáltatásért (az ügyfelek költsége)	44
Nem hibás készülék	44
Ha a készülék hibáját a vásárló mulasztása okozta	44
Egyebek	44

1. fejezet

Előkészület a készülék használatához

A biztonságos felszerelés

A megfelelő szellőzés érdekében biztosítson szabad teret a készülék körül. Ha a készülék belsejében megemelkedik a hőmérséklet, az tüzet, illetve a készülék meghibásodását okozhatja. A készülék elhelyezésekor biztosítson legalább az ábrán látható mértékű, vagy annál nagyobb szabad teret a készülék körül.

— A termék külseje típustól függően eltérő lehet.

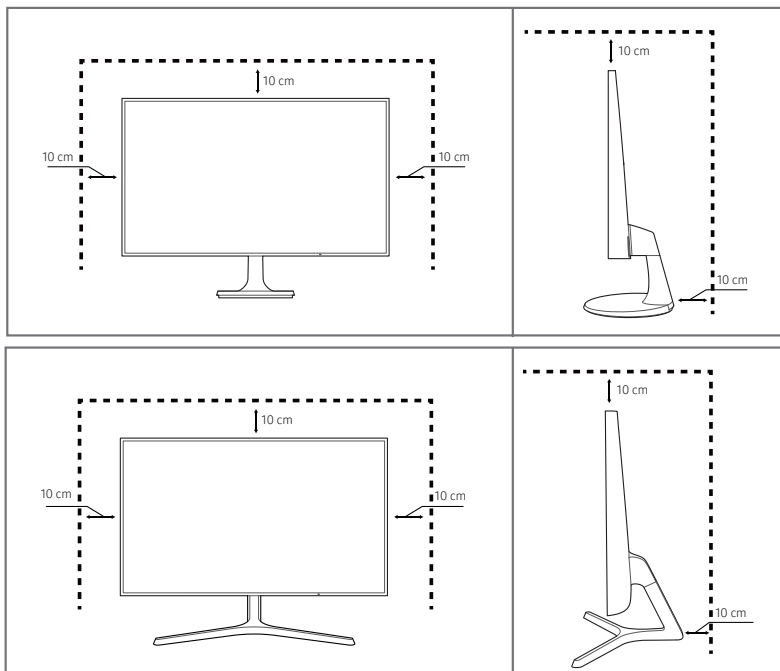

Biztonsági intézkedések tárolás során

Az erősen csillogó modellek felületén fehér foltok keletkezhetnek, ha a közelükben ultrahangos párasító berendezést használnak.

— Ha a termék belseje tisztítást igényel, forduljon a legközelebbi Samsung ügyfélszolgálathoz (a szolgáltatásért díjat számítunk fel.)

Biztonsági óvintézkedések

Figyelmeztetés

ÁRAMÜTÉS LEHETSÉGES, NE NYISSA FEL!

Figyelmeztetés : AZ ÁRAMÜTÉS VESZÉLYÉNEK CSÖKKENTÉSE ÉRDEKÉBEN NE VEGYE LE A FEDELET! (VAGY A HÁTOLDALT)

A KÉSZÜLÉK BELSEJÉBEN NINCSENEK FELHASZNÁLÓ ÁLTAL KEZELENDŐ ALKATRÉSZEK.

BÍZZON MINDEN SZERVIZ-TEVÉKENYSÉGET KÉPZETT SZAKEMBERRE!



Ez a szimbólum azt jelzi, hogy a készülék belsejében nagyfeszültség uralkodik.

A készülék belső alkatrészeinek bármiféle megérintése veszélyes!



Ez a szimbólum arra emlékeztet, hogy a készülékkel együtt a működése és karbantartása szempontjából fontos dokumentációt is szállítottunk.

Szimbólumok

Életveszély

Ha az útmutatásokat nem követi, súlyos vagy végzetes személyi sérülés történhet.

Figyelmeztetés

Ha az útmutatásokat nem követi, személyi sérülés vagy anyagi kár következhet be.

Tisztítás

— Óvatosan tisztítsa a készüléket, mert a korszerű LCD monitorok panelje és külső burkolata könnyen megkarcolódhat.

— Tisztítás során kövesse az alábbi lépéseket.

1 Kapcsolja ki a készüléket és a számítógépet.

2 Húzza ki a hálózati kábelt a készülékből.

— A hálózati kábelt a dugaszánál fogja meg és ne érjen a kábelhez nedves kézzel. Ellenkező esetben áramütés következhet be.

3 Törölje le a monitort egy tiszta, puha, száraz kendővel.

– Ne használjon olyan tisztítószert, amely alkoholt vagy oldószert tartalmaz, vagy karcolja a monitor felületét.

– Ne permetezzen vizet vagy tisztítószert közvetlenül a készülékre.

4 Nedvesítsen meg egy puha, száraz kendőt vízzel, majd gondosan kicsavarva tisztítsa meg a készülék külső burkolatát.

5 A készülék megtisztítása után csatlakoztassa a hálózati kábelt.

6 Kapcsolja be a készüléket és a számítógépet.

Villamosság és biztonság

Életveszély

- Ne használjon sérült hálózati kábelt vagy dugaszt, vagy kilazult hálózati aljzatot.
- Ne csatlakoztasson túl sok készüléket ugyanabba a hálózati aljzatba.
- Ne érintse meg a hálózati dugaszt nedves kézzel.
- A hálózati dugaszt teljes egészében helyezze be, hogy ne legyen laza.
- A hálózati dugaszt földelt hálózati aljzatba csatlakoztassa (csak 1. típusú szigetelt készülékek esetén).
- Ne hajlítsa meg vagy húzza a hálózati kábelt túl nagy erővel. Ne vezesse a hálózati kábelt nehéz tárgy alatt.
- A hálózati kábelt vagy a készüléket hőforrásoktól távol helyezze el.
- Száraz törülőkendővel tisztítsa meg a portól a hálózati dugasz és a hálózati aljzat érintkezőinek környezetét.

Figyelmeztetés

- Ne húzza ki a hálózati kábelt, miközben a készülék be van kapcsolva.
- Csak a Samsung által a készülékhez szállított hálózati kábelt használja. Ne használja a hálózati kábelt más készülékekhez.
- Az a hálózati aljzat, amelyhez a hálózati kábel csatlakozik, legyen mindig hozzáférhető.
 - A hálózati kábelt ki kell húzni, ezzel megszakítva a készülék tápellátását, ha veszélyhelyzet állhat fenn.
- Amikor kihúzza a hálózati kábelt a hálózati aljzataból, a dugaszánál fogja meg.

Telepítés

Életveszély

- Ne tegyen a készülék tetejére gyertyát, rovarirtó szert vagy cigarettát. A készüléket hőforrásoktól távol helyezze el.
- Ne használja a készüléket rosszul szellőző helyen: könyvespolcon vagy faliszekrényben.
- A szellőzés biztosítására szerelje a készüléket a faltól legalább 10 cm-re.
- A műanyag csomagolást tartsa gyermekektől elzárt helyen.
 - A gyermekeket fulladásos baleset érheti.
- Ne helyezze a készüléket instabil vagy rázkódásnak kitett felületre (instabil polc, ferde felület, stb.).
 - A készülék leeshet és megsérülhet, és/vagy személyi sérülést okozhat.
 - Ha a készüléket túlságosan rázkódó környezetben használja, akkor megsérülhet vagy tüzet is okozhat.
- Ne telepítse a készüléket jármű belsejében vagy olyan helyen, ahol por, nedvesség (csepegő víz, stb.), olaj vagy füst érheti.
- Ne tegye ki a készüléket közvetlen napsugárzásnak, hőhatásnak, ne helyezze forró tárgy (pl. kályha) közelébe.
 - A készülék élettartama rövidülhet vagy tűz keletkezhet.
- Ne helyezze a készüléket kisgyermekek által elérhető helyre.
 - A készülék leeshet és gyermekek sérülését okozhatja.
- Az étkezési olajok (mint például a szójaolaj) a készülék károsodását vagy torzulását okozhatják. Tartsa távol a készüléket az olajos szennyeződésektől. És ne helyezze el illetve ne használja a készüléket konyhában, vagy konyhai tűzhely közelében.

Figyelmeztetés

- Ha a készüléket áthelyezi, vigyázzon, hogy ne ejtse el.
- Ne fordítsa a készüléket előlapjával lefelé.
- Ha a készüléket kasszékra vagy polcra helyezi, győződjön meg arról, hogy előlapjának elülső széle nem nyúlik túl.
 - A készülék leeshet és megsérülhet, és/vagy személyi sérülést okozhat.
 - A készüléket csak a megfelelő méretű kasszékra vagy polcra szabad helyezni.
- Óvatosan tegye a helyére a készüléket.
 - A készülék meghibásodhat vagy sérülés történhet.
- Ha a készüléket szokatlan helyre telepíti (olyan helyre, ahol nagy mennyiségű finom por, vegyszerek, szélsőséges hőmérsékletnek vagy páratartalomnak lehet kitéve vagy ahol a készüléknek hosszabb időn keresztül folyamatosan kell működnie), az komolyan befolyásolhatja a teljesítményét.
 - Ha a készüléket ilyen helyen kívánja elhelyezni, feltétlenül keresse meg a Samsung Customer Service Centert.

Működés

Életveszély

- A készülék belsejében nagyfeszültség uralkodik. Tilos a készüléket saját kezűleg szétszerelni, javítani vagy módosítani.
 - Javítás céljára keresse meg a Samsung Customer Service Centert.
- A készülék áthelyezéséhez először húzza ki a készülékből az összes kábelt, a tápkábelt is beleértve.
- Ha a készülékből szokatlan zaj hallható, égés szaga érezhető vagy füst látható, azonnal húzza ki a hálózati kábelt és keresse meg a Samsung Customer Service Centert.
- Ne engedje meg, hogy gyermekek alulról belekapaszkodjanak a készülékbe vagy felmásszanak a tetejére.
 - A gyermekek megsérülhetnek vagy súlyos fájdalmat szenvedhetnek.
- Ha a készülék leesik vagy a külső burkolata megsérül, kapcsolja ki a tápellátást és húzza ki a hálózati kábelt. Ezután keresse meg a Samsung Customer Service Centert.
 - Ha tovább használja, tüzet vagy áramütést okozhat.
- Ne hagyjon a készülék tetején nehéz tárgyat, vagy bármit, amit a gyermekek kedvelhetnek (játékot, édességet, stb.).
 - A készülék vagy a nehéz tárgy leeshet, amikor a gyermekek megpróbálják elérni a játékot vagy édességet, és súlyos sérülést szenvedhetnek.
- Villámlás vagy zivatar közben kapcsolja ki a készüléket és húzza ki a hálózati kábelt.
- Ne ejtsen rá tárgyakat a készülékre és ne tegye ki erős ütésnek.
- Ne mozgassa a készüléket a hálózati kábel vagy bármelyik másik kábel húzásával.
- Ha gézszivárgást észlel, ne érintse meg sem a készüléket, sem a hálózati dugaszát. A helyiséget azonnal szellőztesse ki.
- Ne emelje vagy mozgassa a készüléket a hálózati vagy bármelyik másik kábel húzásával.
- Ne használjon és ne tartson a készülék közelében gyúlékony sprayt vagy éghető anyagot.
- Biztosítsa, hogy a ventilátorokat ne takarják el asztalkendők vagy függönyök.
 - A magas belső hőmérséklet tüzet okozhat.
- Ne helyezzen be fémtárgyat (evőpálcikát, pénzérmét, hajtűt, stb.) vagy gyúlékony tárgyat (papírt, gyufát, stb.) a készülékbe (a ventilátor-nyílásokba, bementi és kimeneti portokba, stb.).
 - Feltétlenül feszültségmentesítse a készüléket és húzza ki a hálózati kábelt, ha a készülékbe víz vagy egyéb idegen anyag került. Ezután keresse meg a Samsung Customer Service Centert.
- Ne helyezzen folyadékot tartalmazó tárgyakat (vázát, csészét, kannát, stb.) vagy fémtárgyakat a készülék tetejére.
 - Feltétlenül feszültségmentesítse a készüléket és húzza ki a hálózati kábelt, ha a készülékbe víz vagy egyéb idegen anyag került. Ezután keresse meg a Samsung Customer Service Centert.

Figyelmeztetés

- Ha huzamosabb ideig jeleníti meg ugyanazt az állóképet, az utókép beéghet a képernyőbe, és meghibásodhatnak a képpontok.
 - Ha hosszabb időn keresztül nem kívánja használni a készüléket, aktiválja az energiatakarékos módot vagy egy mozgó képernyővédőt.
 - Ha a készüléket tartósan nem tervezi használni (szabadság, stb.), húzza ki a hálózati kábelt a hálózati aljzatból.
 - A felgyülemlett por, hőhatással kombinálva, tüzet, áramütést vagy villamos szivárgást okozhat.
 - A készüléket a javasolt felbontással és frekvenciával használja.
 - A látása romolhat.
 - Ne helyezzen közvetlenül egymás mellé AC/DC adaptereket.
 - Mielőtt az AC/DC adaptert használni kezdené, távolítsa el róla a műanyag zacskót.
 - Ne hagyja, hogy a hálózati adapterbe víz kerüljön vagy nedvessé váljon.
 - Fennáll az áramütés vagy tűz keletkezésének veszélye.
 - Ne használja a készüléket szabad téren, ahol eső vagy hó érheti.
 - Legyen óvatos, hogy a padló felmosásakor ne nedvesítse be az AC/DC adaptert.
 - Ne helyezze az AC/DC adaptert fűtőkészülék közelébe.
 - Ellenkező esetben tűz keletkezhet.
 - Tartsa az AC/DC adaptert jól szellőző térben.
 - Ha úgy helyezi el a hálózati adaptert, hogy az felfelé néző kábelbemenettel lóg, akkor víz vagy más idegen anyag kerülhet az adapterbe, és annak meghibásodását okozhatja.
Ügyeljen arra, hogy a hálózati adapter vízszintesen álljon az asztalon vagy a padlón.
 - Ne fordítsa a készüléket fejjel lefelé és ne mozgassa a talpánál fogva.
 - A készülék leeshet és megsérülhet, vagy személyi sérülést okozhat.
 - Ha hosszú időn keresztül túlságosan közelről nézi a képernyőt, romolhat a látása.
 - Ne használjon a készülék közelében párástítót vagy kályhát.
 - Miközben a készüléket használja, óránként legalább 5 percig pihentesse a szemét.
- Ha a készülék már hosszú időn keresztül be volt kapcsolva, ne érintse meg a képernyőt, mert az felforrósodik.
 - A kis méretű tartozékokat tartsa gyermekektől elzárt helyen.
 - Óvatosan módosítsa a készülék rálátási szögét vagy a talp magasságát.
 - A keze vagy az ujjai becsípődhetnek és megsérülhetnek.
 - Ne döntse meg túlságosan a készüléket, mert leeshet és személyi sérülést okozhat.
 - Ne helyezzen nehéz tárgyakat a készülékre.
 - A készülék meghibásodhat vagy sérülés történhet.

2. fejezet Előkészületek

Alkatrészek

Vezérlőpanel

— Az alkatrészek színe és alakja különbözhet a képen láthatótól. A műszaki jellemzők a teljesítmény javítása érdekében értesítés nélkül megváltozhatnak.

S22F350FH*/S22F352FH*/S22F354FH*/S24F350FH*/S24F352FH*/S24F354FH*/
S24F359FH*/S27F350FH*/S27F352FH*/S27F354FH*/S27F359FH*

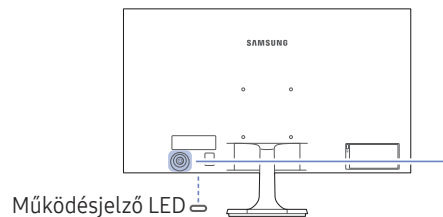

S24F356FH*/S27F358FW*

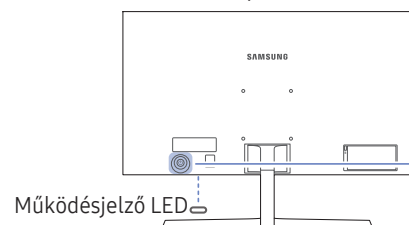

S32F351FU*

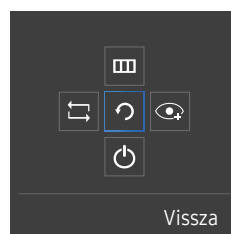
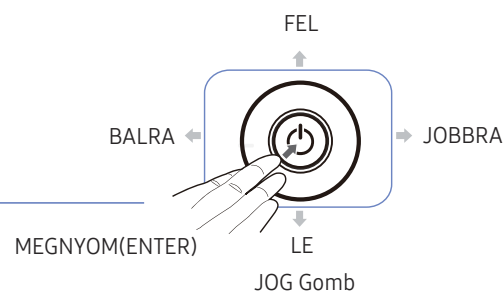
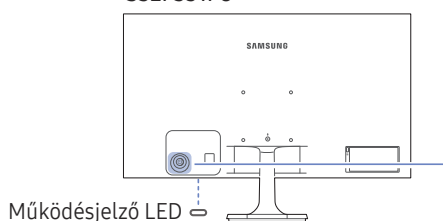

Funkciógomb útmutató

Ikonok

Leírás

JOG Gomb	<p>A navigációban segítséget nyújtó többirányú gomb.</p> <p>— A JOG gomb a készülék bal oldalán, hátul található. A gombbal felfelé, lefelé, balra, illetve jobbra mozoghat, illetve a beállított érték bevitelére használható.</p>
Működésjelző LED	<p>Ez a LED a működés állapotjelzője, és az alábbiak szerint működik</p> <ul style="list-style-type: none">• Bekapcsolás (Bekapcsoló gomb): Ki• Energiatakarékos üzemmód: Villog• Kikapcsolás (Bekapcsoló gomb): Be <p>— A tápellátást jelző fény működése a menüből ki-, illetve bekapcsolható. (Rendszer → Műk.jelző LED be) Előfordulhat, hogy egyes modellek a funkciók eltérései következtében nem rendelkeznek ezzel a funkcióval.</p>
Funkciógomb útmutató	<p>Nyomja meg a JOG gombot, ha a képernyő be van kapcsolva. Megjelenik a Funkciógomb útmutató. A képernyőmenü az útmutató megjelenésekor az adott irány-gomb ismételt megnyomásával érhető el.</p> <p>— A Funkciógomb útmutató a funkciótól és a készülék típusától függően eltérő lehet. Kérjük, ellenőrizze a konkrét termék adatait.</p>

Gyorsgomb útmutató

— Az alábbi, gyorsgombokat tartalmazó képernyő (képernyőmenü) csak a monitor bekapcsolásakor, a számítógép felbontásának megváltozásakor és a bemeneti jelforrás változásakor jelenik meg.

— Ez a funkciógomb oldal engedélyezett **Szemkímélő mód** esetén látható.

 : Be

 : Ki

S22F350FH*/S22F352FH*/S22F354FH*/S24F350FH*/S24F352FH*/S24F354FH*/S24F356FH*/
S24F359FH*/S27F350FH*/S27F352FH*/S27F354FH*/S27F359FH*

S32F351FU*/S27F358FW*

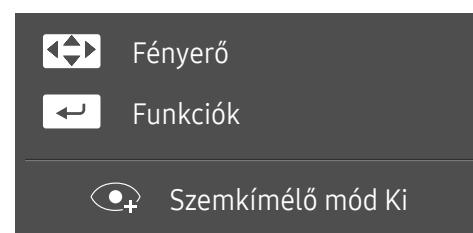
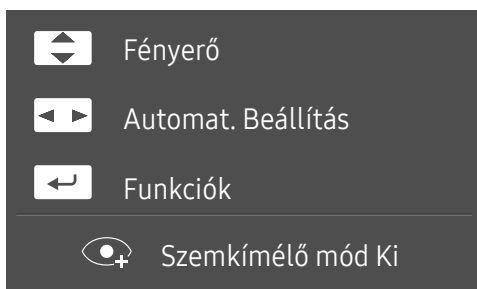



•  /  : Módosítsa a **Fényerő, Kontraszt, Élesség** beállítást.

•  : Módosítsa a **Automat. Beállítás** beállítást.

— Ha a Kijelző tulajdonságai menüpontban módosítja a felbontást, bekapcsol az **Automat. Beállítás** funkció.

— Ez a funkció csak a **Analóg** módban érhető el.

•  : A Funkciógomb útmutató megjelenítése.

•  /  /  /  : Módosítsa a **Fényerő, Kontraszt, Élesség** beállítást.

•  : A Funkciógomb útmutató megjelenítése.





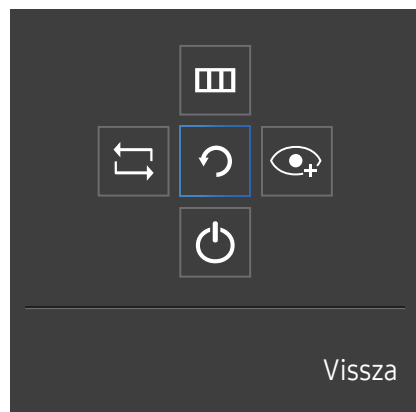



Funkciógomb útmutató

— A főmenübe való belépéshez vagy a többi elem használatához a JOG gomb megnyomásával nyissa meg a Funkciógomb útmutatót. A JOG gomb ismételt megnyomásával léphet ki.



FEL/LE/BALRA/JÓBBRA: Lépjen a kívánt elemre. Minden elemhez megjelenik a leírás, ha a fókusz megváltozik.

MEGNYOM(ENTER): A kijelölt elem alkalmazásra kerül.

Ikonok	Leírás
	Válassza ki az  opciót a bemeneti jel módosításához, a JOG gomb mozgatásával a Funkciógomb útmutató képernyőn. A képernyő bal felső sarkában egy üzenet jelenik meg, ha a bemeneti jel módosítva lett.
	Kiválasztja az  opciót a JOG gomb mozgatásával a Funkciógomb útmutató képernyőn. Megjelenik a monitor jellemzőihez tartozó képernyőmenü. A képernyőmenü zárolása: Tartsa meg a jelenlegi beállításokat, vagy blokkolja az OSD vezérlőt a beállítások véletlen módosításának elkerülésére. Engedélyezés/Letiltás: A képernyőmenü-vezérlés zárolásához tartsa lenyomva 10 másodpercig a BAL gombot, amikor a főmenü megjelenik. — Ha a képernyőmenü-vezérlés zárolva van, akkor a Fényerő és a Kontraszt opciók módosíthatók. A Szemkímélő mód elérhető. Rendszer → A Műk.jelző LED be elérhető. Az Információ adatai megtekinthetők.
	Kiválasztja az  opciót a JOG gomb mozgatásával a Funkciógomb útmutató képernyőn. Nyomja meg a Szemkímélő mód engedélyezéséhez vagy tiltásához. A Szemkímélő mód funkció rendelkezésre állásakor az alábbi elemek nem érhetők el. <ul style="list-style-type: none">• Kép → SAMSUNG MAGIC Bright, Fényerő, Szín, Játék mód• Rendszer → Eco-takarék. Plusz
	Kiválasztja az  opciót a monitor kikapcsolásához, a JOG gomb mozgatásával a Funkciógomb útmutató képernyőn.

— Előfordulhat, hogy a funkciók eltérései következtében a Funkciógomb útmutató opciói eltérőek lehetnek.

Ha a monitoron nem jelenik meg semmi (Energiatakarékos mód vagy Jel nélküli mód esetén), akkor a jelforrás és a működés szabályozásának 2 gyorsgombja az alábbi módon használható.

JOG Gomb	Energiatakarékos mód/Jel nélküli mód
FEL	Jelforrás módosítása
Le	
MEGNYOM(ENTER) gomb lenyomása 2 másodpercig	Kikapcsolás

Amikor a monitor főmenüt jeleníti meg, akkor a JOG gomb az alábbiak szerint használható:

JOG Gomb	Művelet
FEL/LE	Lépés a beállítások között Kilépés a főmenüből.
BALRA	Kilépés az allistából mentés nélkül. A csúszka értékének csökkentése.
JOBBRA	Következő szintre lépés. A csúszka értékének növelése.
MEGNYOM(ENTER)	Következő szintre lépés. Beállítás mentése és az allista bezárása.

A Fényerő, Kontraszt és Élesség beállítások módosítása

Ha a képernyőn nem látható a képernyőmenü, akkor a **Fényerő**, **Kontraszt** vagy **Élesség** beállítást a JOG gomb fel- vagy lefelé mozgásával módosíthatja.



— A megjelenő kép az adott modelttől függően eltérő lehet.

Fényerő

- Ez a menü nem elérhető, ha a **SAMSUNG MAGIC Bright Dinamikus kontraszt** üzemmódban van.
- Ez a menü nem elérhető, ha a **Eco-takarék. Plusz** funkció aktív.
- Ez a menü nem elérhető, ha a **Szemkímélő mód** funkció aktív.

Kontraszt

- Ez a menü nem elérhető, ha a **SAMSUNG MAGIC Bright Mozi** vagy **Dinamikus kontraszt** üzemmódban van.
- Ez a menü nem elérhető, ha a **Játék mód** funkció aktív.

Élesség

- Ez a menü nem elérhető, ha a **SAMSUNG MAGIC Bright Mozi** vagy **Dinamikus kontraszt** üzemmódban van.
- Ez a menü nem elérhető, ha a **SAMSUNG MAGIC Upscale 1. mód** vagy **2. mód** üzemmódban van.
- Ez a menü nem elérhető, ha a **Játék mód** funkció aktív.

Hátoldal

— Az alkatrészek színe és alakja különbözhet a képen láthatótól. A műszaki jellemzők a teljesítmény javítása érdekében értesítés nélkül megváltozhatnak.

S22F350FH*/S22F352FH*/S22F354FH*/S24F350FH*/
S24F352FH*/S24F354FH*/S24F359FH*/S27F350FH*/
S27F352FH*/S27F354FH*/S27F359FH*

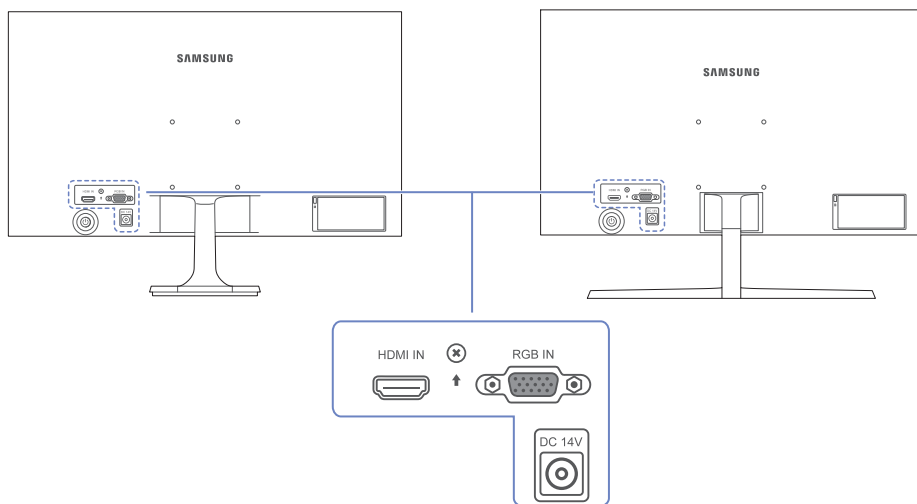

S27F358FW*

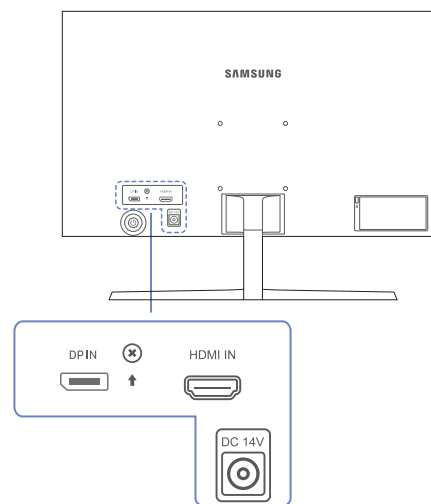

S32F351FU*

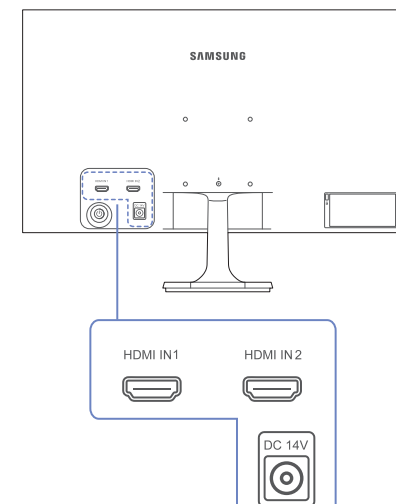

Csatlakozó

Leírás



Csatlakoztatás forráseszközhöz HDMI-kábel vagy HDMI-DVI kábellel.



Csatlakozás egy PC-hez a D-SUB kábellel.

Csatlakozó

Leírás



Csatlakoztatás számítógéphez DP-kábellel.



Az AC/DC adapterhez csatlakozik.

A készülék dőlésszögének beállítása

— Az alkatrészek színe és alakja különbözhet a képen láthatótól. A műszaki jellemzők a teljesítmény javítása érdekében értesítés nélkül megváltozhatnak.

S22F350FH*/S22F352FH*/
S22F354FH*/S24F350FH*/
S24F352FH*/S24F354FH*/
S24F359FH*/S27F350FH*/
S27F352FH*/S27F354FH*/
S27F359FH*

S24F356FH*/S27F358FW*

S32F351FU*

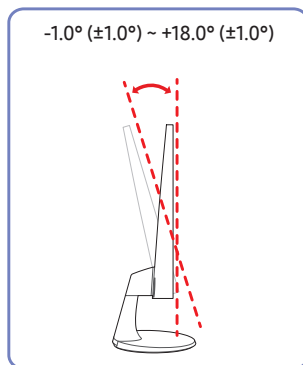
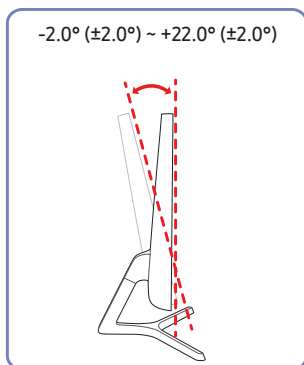
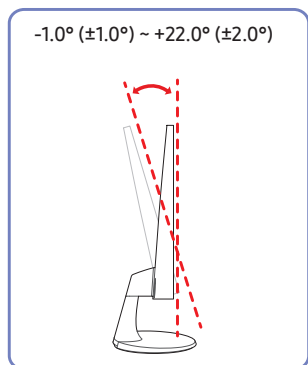

- A készülék dőlésszöge állítható.
- A készülék alsó részét tartva óvatosan állítsa be a döntésszöget.

Lopás elleni zár

- A lopás elleni zárnak köszönhetően nyilvános helyen is biztonságosan használhatja a készüléket.
- A zár formája és rögzítési elve a gyártótól függ. A lopás elleni zárral kapcsolatos további információkat lásd a zár használati útmutatójában.

Lezárás a lopás elleni zár segítségével:

S22F350FH*/S22F352FH*/
S22F354FH*/S24F350FH*/
S24F352FH*/S24F354FH*/
S24F359FH*/S27F350FH*/
S27F352FH*/S27F354FH*/
S27F359FH*

S24F356FH*/S27F358FW*

S32F351FU*

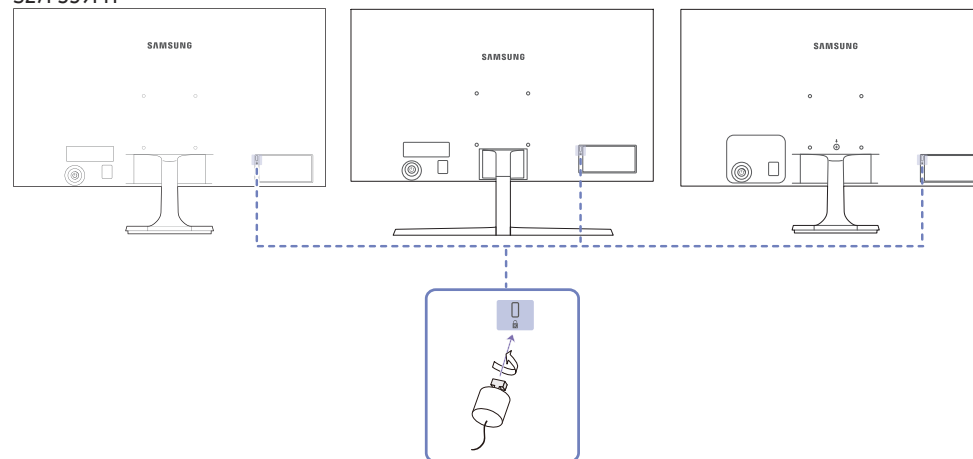

- 1 Rögzítse a lopás elleni zár vezetékét valamilyen súlyos tárgyhoz (például asztalhoz).
- 2 Vezesse át a vezeték végét a másik végen található hurkon.
- 3 Illessze a zárat a lopás elleni zár számára fenntartott nyílásba a készülék hátoldalán.
- 4 Zárja le a lopás elleni zárat.
 - A lopás elleni zár külön kapható.
 - A lopás elleni zárral kapcsolatos további információkat lásd a zár használati útmutatójában.
 - A lopás elleni zárok elektronikai árucikkeket forgalmazó üzletekben és online vásárolhatók.

Falikonzol vagy asztali állvány felszerelése (S22F350FH*/S22F352FH*/S22F354FH*/S24F350FH*/ S24F352FH*/S24F354FH*/S24F356FH*/S24F359FH*/ S27F350FH*/S27F352FH*/S27F354FH*/S27F358FW*/ S27F359FH*)

— Kapcsolja ki a készüléket, és húzza ki a tápkábelt a fali aljzatból.

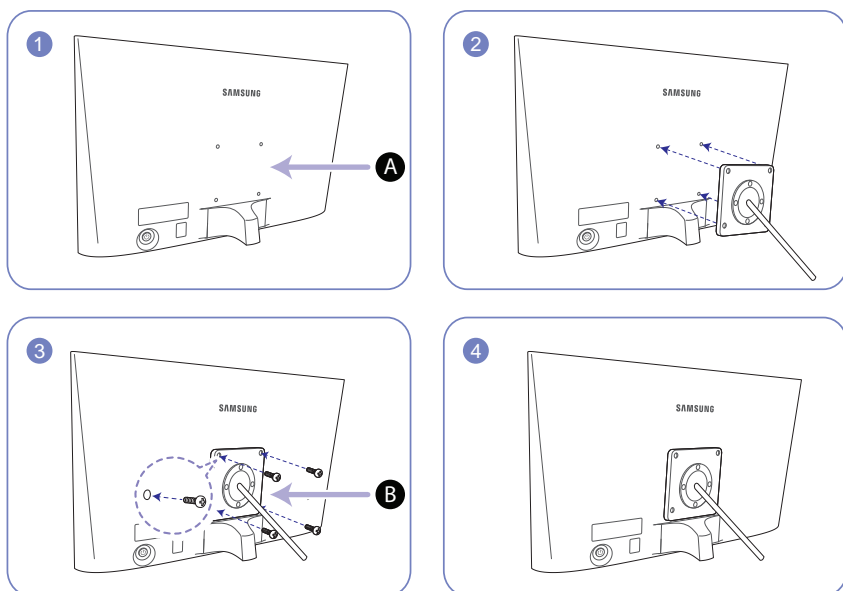

A Ide csatlakoztassa a falikonzolt vagy az asztali állványt

B Rögzítőelem (külön kapható)

Illessze be a fogakat, és szorosan húzza meg a csavarokat a készülék tartókonzolján, illetve a csatlakoztatni kívánt falikonzol vagy asztali állvány megfelelő részein.

- Megjegyzések
 - A nem szabványos méretű csavar megrongálhatja a készülék belső alkatrészeit.
 - A VESA csavarszabványnak nem megfelelő falikonzolok használata esetén a csavarok hossza a specifikációtól függően változhat.
 - Ne használjon a VESA csavarszabványnak nem megfelelő csavarokat. A falikonzol, illetve az asztali állvány csatlakoztatásakor ne fejtsen ki túlzott nyomást a készülékre. A készülék megrongálódhat, és személyi sérülést okozhat. A Samsung nem vállal felelősséget a nem megfelelő csavarok használatából, illetve a falikonzol vagy az asztali állvány túlzott erőfelfejtással történő csatlakoztatásából származó károkért vagy személyi sérülésekért.
 - A Samsung nem vállal felelősséget azokért a termékért károkért, illetve személyi sérülésekért, amelyek a meghatározott műszaki jellemzőktől eltérő konzolok használata, illetve a falikonzol nem szakember által végzett felszerelése miatt következnek be.
 - A készülék felszereléséhez szerezzen be olyan falikonzolt, amelyet a faltól legalább 10 cm távolságra lehet felszerelni.
 - Csak a szabványnak megfelelő falikonzolt használjon.
 - A monitor falra történő rögzítéséhez vegye le a talpat a monitorról.

Mértékegység: mm

Típusnév	VESA csavarlyuk jellemzők (A * B) milliméterekben	Szabványos csavar	Mennyiség
S22F350FH*/S22F352FH*/ S22F354FH*/S24F350FH*/ S24F352FH*/S24F354FH*/ S24F356FH*/S24F359FH*/ S27F350FH*/S27F352FH*/ S27F354FH*/S27F358FW*/ S27F359FH*	75,0 x 75,0	M4	4

— Ne szerelje fel a falikonzol készletet, ha a készülék be van kapcsolva. Ez áramütéssel és személyi sérüléssel járhat.

S22F350FH*/S22F352FH*/S22F354FH*/S24F350FH*/S24F352FH*/S24F354FH*/S24F356FH*/S24F359FH*/S27F350FH*/S27F352FH*/S27F354FH*/S27F358FW*/S27F359FH*

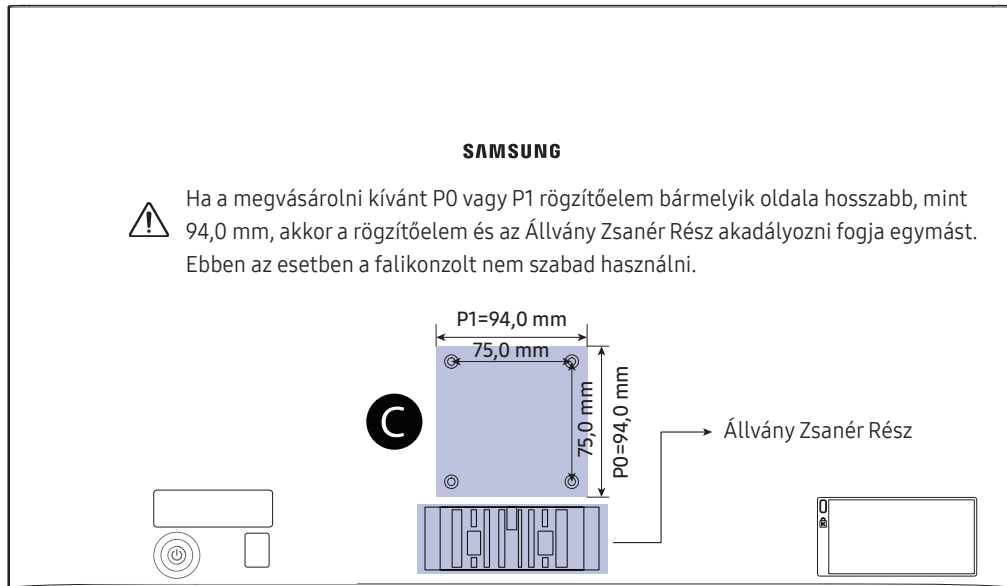

Lásd a képen levő **C** területet

— A modell VESA által előírt mérete 75,0 x 75,0 mm. Kérjük, vásárolja meg a 75,0 x 75,0 mm mérethez készült falikonzolt, amelyek a VESA által előírt külső mérete kisebb, mint 94,0 mm.

— A piacon levő egyes falikonzolok, amelyek 100,0 x 100,0 mm vagy 75,0 x 75,0 mm méretű szerelési nyílással rendelkeznek, lehet, hogy nem kompatibilisek.

Falikonzol vagy asztali állvány felszerelése (S32F351FU*)

— Kapcsolja ki a készüléket, és húzza ki a tápkábelt a fali aljzatból.

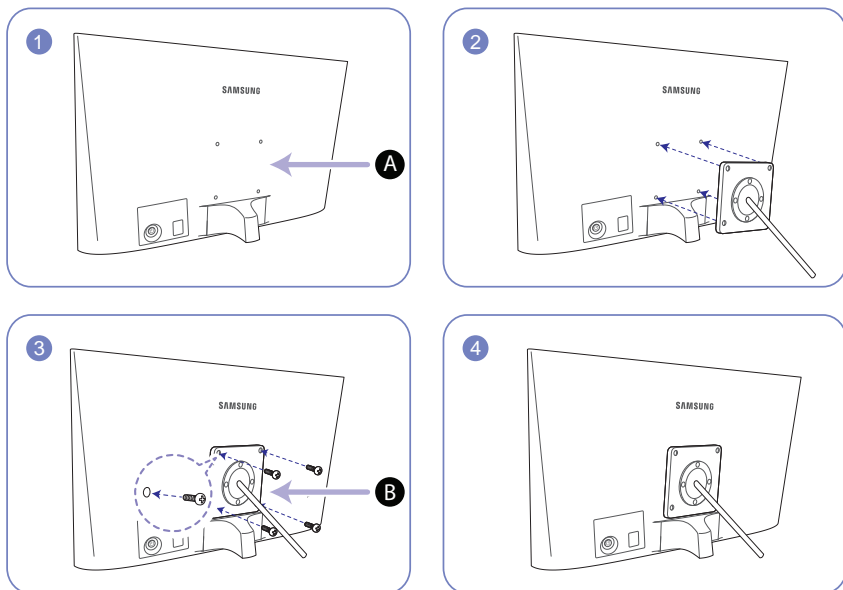

A Ide csatlakoztassa a falikonzolt vagy az asztali állványt

B Rögzítőelem (külön kapható)

Illessze be a fogakat, és szorosan húzza meg a csavarokat a készülék tartókonzolján, illetve a csatlakoztatni kívánt falikonzol vagy asztali állvány megfelelő részein.

• Megjegyzések

- A nem szabványos méretű csavar megrongálhatja a készülék belső alkatrészeit.
- A VESA csavarszabványnak nem megfelelő falikonzolok használata esetén a csavarok hossza a specifikációtól függően változhat.
- Ne használjon a VESA csavarszabványnak nem megfelelő csavarokat. A falikonzol, illetve az asztali állvány csatlakoztatásakor ne fejtessen ki túlzott nyomást a készülékre. A készülék megrongálódhat, és személyi sérülést okozhat. A Samsung nem vállal felelősséget a nem megfelelő csavarok használatából, illetve a falikonzol vagy az asztali állvány túlzott erőfelfejtással történő csatlakoztatásából származó károkért vagy személyi sérülésekért.
- A Samsung nem vállal felelősséget azokért a termékért károkért, illetve személyi sérülésekért, amelyek a meghatározott műszaki jellemzőktől eltérő konzolok használata, illetve a falikonzol nem szakember által végzett felszerelése miatt következnek be.
- A készülék felszereléséhez szerezzen be olyan falikonzolt, amelyet a faltól legalább 10 cm távolságra lehet felszerelni.
- Csak a szabványnak megfelelő falikonzolt használjon.
- A monitor falra történő rögzítéséhez vegye le a talpat a monitorról.

Mértékegység: mm

Típusnév	VESA csavarlyuk jellemzők (A * B) milliméterekben	Szabványos csavar	Mennyiség
S32F351FU*	75,0 x 75,0	M4	4

— Ne szerelje fel a falikonzol készletet, ha a készülék be van kapcsolva. Ez áramütéssel és személyi sérüléssel járhat.

S32F351FU*

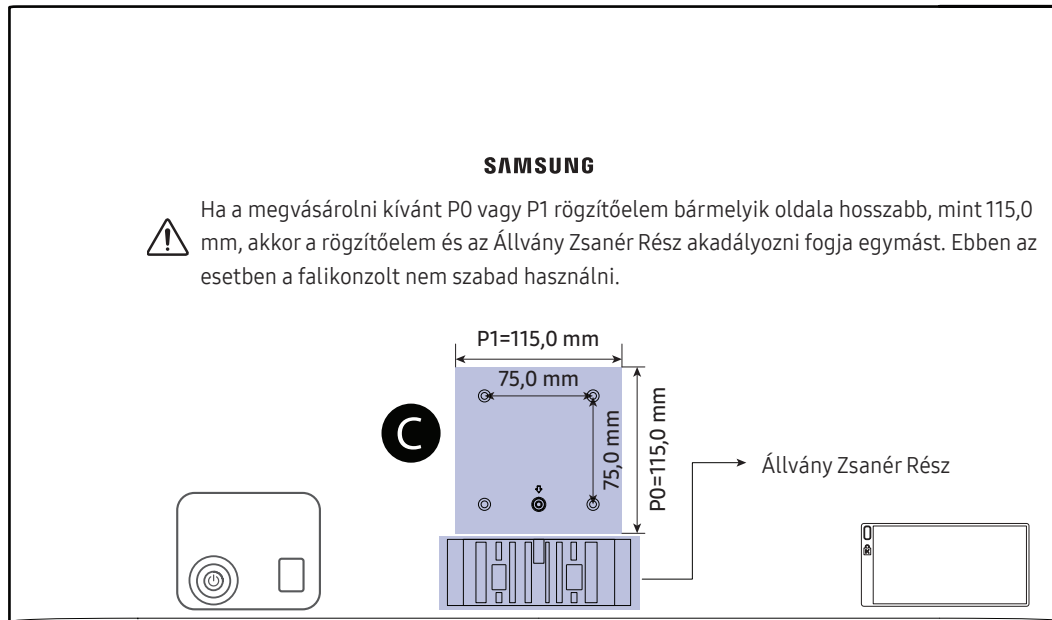

Lásd a képen levő **C** területet

- A modell VESA által előírt mérete 75,0 x 75,0 mm. Kérjük, vásároljon egy 75,0 x 75,0 mm mérethez készült falikonzolt.
- Ha olyan falikonzolt használ, amely a 100,0 x 100,0 mm és 75,0 x 75,0 mm méretekhez egyaránt használható, akkor győződjön meg arról, hogy ennek külső méretei kisebbek, mint 115,0 x 115,0 mm.
- Előfordulhat, hogy egyes speciális alakú falikonzolok, amelyek méretei nagyobbak, mint 115,0 x 115,0 mm, nem lesznek használhatók.

Telepítés

Az állvány felszerelése (S22F350FH*/S22F352FH*/S22F354FH*/S24F350FH*/S24F352FH*/S24F354FH*/S24F359FH*/S27F350FH*/S27F352FH*/S27F354FH*/S27F359FH*/S32F351FU*)

- Összeszerelés előtt fektesse a terméket lapos és stabil felületre, képernyővel lefelé.
- A termék külseje típustól függően eltérő lehet.

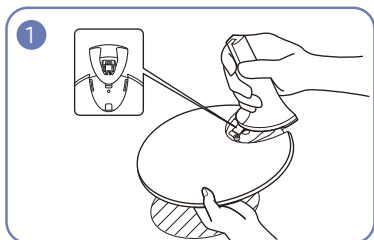

Helyezze a talp tartóelemét a talpba az ábrán látható irányban.
Győződjön meg róla, hogy a tartóelem biztosan illeszkedik a talpba.

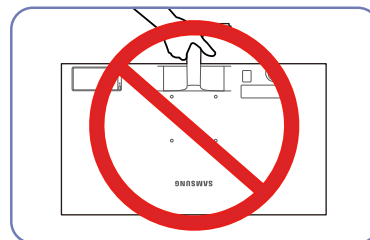

- Figyelmeztetés

Ne fordítsa fejjel lefelé a készüléket úgy, hogy csak az állványt fogja.

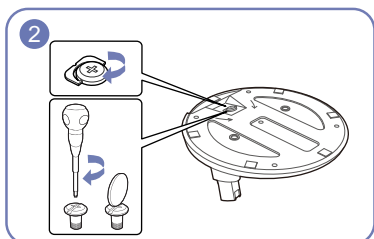

Csavarja be teljesen az állvány alján található rögzítőcsavart.

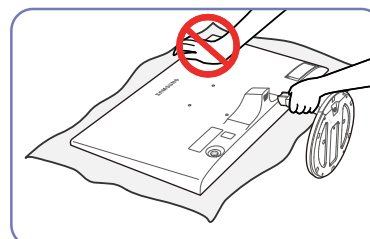

- Figyelmeztetés

Ne nyomja lefelé a monitort. Fennáll a monitor károsodásának veszélye.

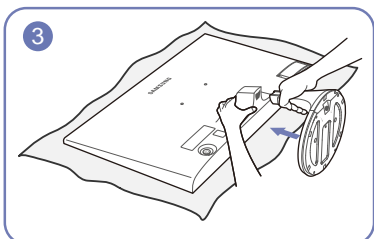

A termék megóvása érdekében terítsen az asztalra egy puha ruhát, majd fektesse a terméket az elejével lefelé a ruhára.

A képen látható módon tartsa a monitor hátát.

Csúsztassa az összeszerelt talpat a fő részbe az ábrán látható nyíl irányában.

A talp eltávolítása (S22F350FH*/S22F352FH*/S22F354FH*/S24F350FH*/S24F352FH*/S24F354FH*/S24F359FH*/S27F350FH*/S27F352FH*/S27F354FH*/S27F359FH*/S32F351FU*)

— Összeszerelés előtt fektesse a terméket lapos és stabil felületre, képernyővel lefelé.

— A termék külseje típustól függően eltérő lehet.

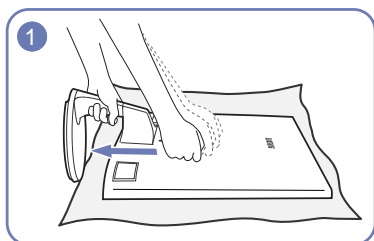

A termék megóvása érdekében terítsen az asztalra egy puha ruhát, majd fektesse a terméket az elejével lefelé a ruhára.

Miközben egyik kezével tartja az állvány nyakát, másik, ökölbe szorított kezével a nyíl irányában üssön az állvány talpának tetejére a talp leválasztásához.

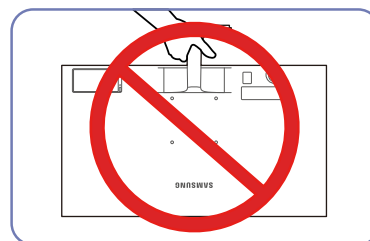

- Figyelmeztetés

Ne fordítsa fejjel lefelé a készüléket úgy, hogy csak az állványt fogja.

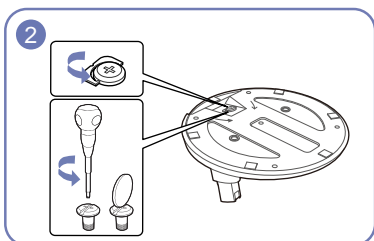

Csavarja ki a talp alján található rögzítőcsavart.

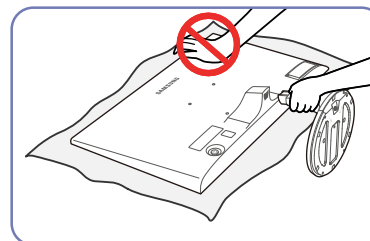

- Figyelmeztetés

Ne nyomja lefelé a monitort. Fennáll a monitor károsodásának veszélye.

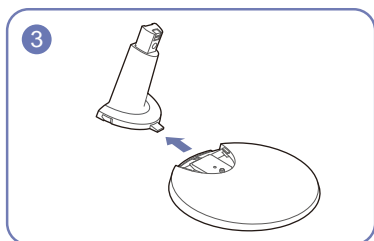

Az ábrán látható nyíl irányában húzza ki a tartóelemet a talpból.

Az állvány felszerelése (S24F356FH*/S27F358FW*)

- Összeszerelés előtt fektesse a terméket lapos és stabil felületre, képernyővel lefelé.
- A termék külseje típustól függően eltérő lehet.

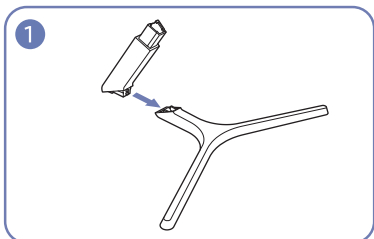

Helyezze a talp tartóelemét a talpba az ábrán látható irányban.

Győződjön meg róla, hogy a tartóelem biztosan illeszkedik a talpba.

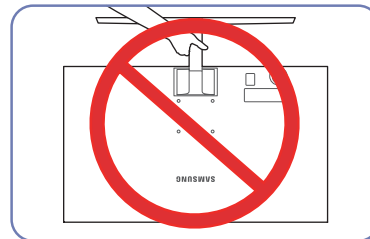

- Figyelmeztetés

Ne fordítsa fejjel lefelé a készüléket úgy, hogy csak az állványt fogja.

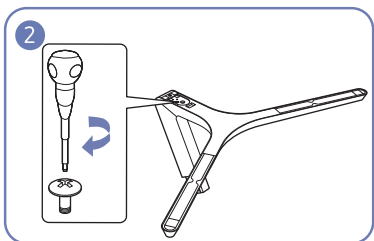

Csavarja be teljesen az állvány alján található rögzítőcsavart.

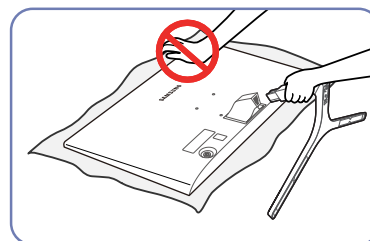

- Figyelmeztetés

Ne nyomja lefelé a monitort. Fennáll a monitor károsodásának veszélye.

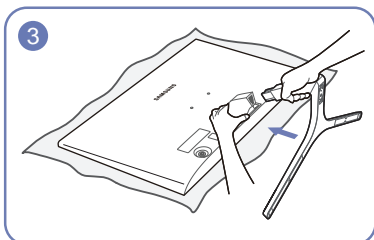

A termék megóvása érdekében terítsen az asztalra egy puha ruhát, majd fektesse a terméket az elejével lefelé a ruhára.

A képen látható módon tartsa a monitor hátát.

Csúsztassa az összeszerelt talpat a fő részbe az ábrán látható nyíl irányában.

A talp eltávolítása (S24F356FH*/S27F358FW*)

- Összeszerelés előtt fektesse a terméket lapos és stabil felületre, képernyővel lefelé.
- A termék külseje típustól függően eltérő lehet.

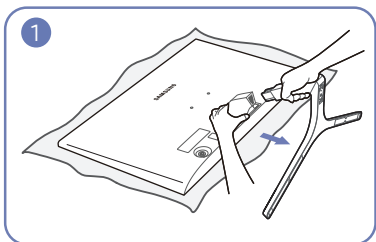

A termék megóvása érdekében terítsen az asztalra egy puha ruhát, majd fektesse a terméket az elejével lefelé a ruhára.

Miközben egy kézzel tartja a monitort, húzza a talp tartóelemét a másik kezével az állvány eltávolításához, a képen látható módon.

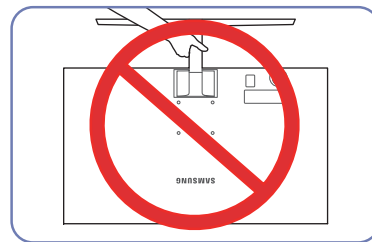

- Figyelmeztetés

Ne fordítsa fejjel lefelé a készüléket úgy, hogy csak az állványt fogja.

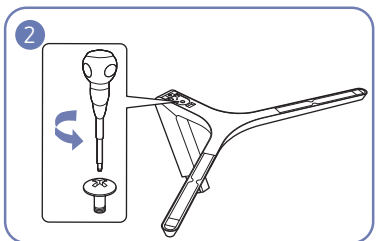

Csavarja ki a talp alján található rögzítőcsavart.

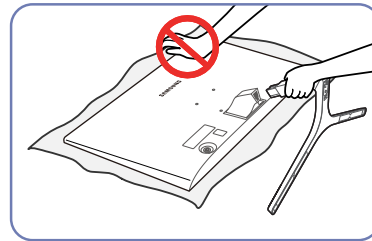

- Figyelmeztetés

Ne nyomja lefelé a monitort. Fennáll a monitor károsodásának veszélye.

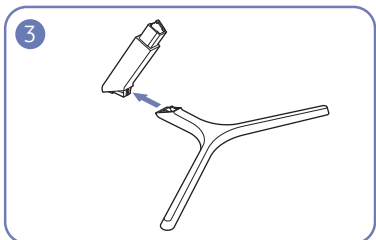

Az ábrán látható nyíl irányában húzza ki a tartóelemet a talpból.

3. fejezet

Forrásszköz csatlakoztatása és használata

Csatlakoztatás előtti ellenőrzési pontok

- Forrásszköz csatlakoztatása előtt olvassa el az ahhoz mellékelt használati útmutatót.
A forrásszközökön található csatlakozók száma és elhelyezkedése eszközönként változik.
- Ne csatlakoztassa a hálózati kábelt a többi kábel csatlakoztatása előtt.
A hálózati kábel csatlakoztatásakor ügyeljen arra, hogy először a készülékhez csatlakoztassa a kábelt.
Ha csatlakoztatás közben csatlakoztatja a tápkábelt, a készülék károsodhat.
- Ellenőrizze, hogy milyen típusú csatlakozók vannak a csatlakoztatni kívánt készülék hátoldalán.

PC csatlakoztatása és használata

Válasszon az adott számítógépnek megfelelő csatlakoztatási módot.

- Az összekötő elemek készülékenként eltérhetnek.
- A rendelkezésre álló csatlakozók típustól függően eltérőek lehetnek.

Csatlakozás a D-SUB kábel segítségével (analóg típus)

S22F350FH*/S22F352FH*/S22F354FH*/S24F350FH*/S24F352FH*/
S24F354FH*/S24F359FH*/S27F350FH*/S27F352FH*/S27F354FH*/S27F359FH*

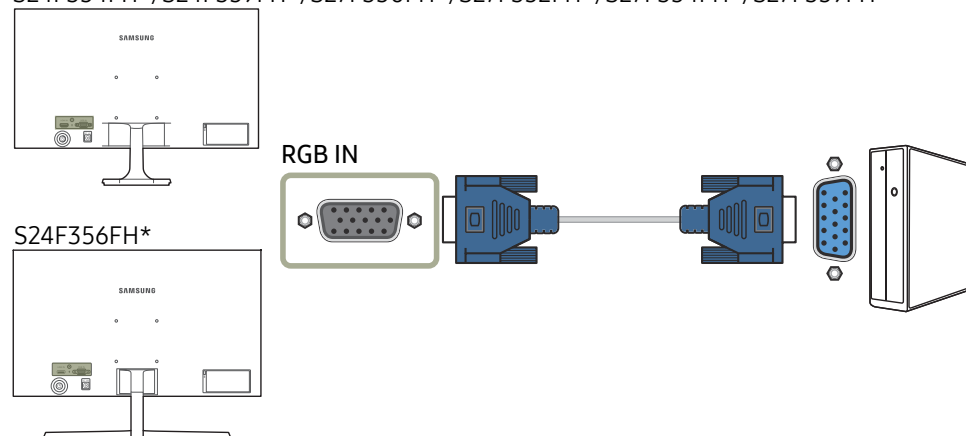

Csatlakoztatás HDMI vagy HDMI–DVI kábellel

S22F350FH*/S22F352FH*/S22F354FH*/S24F350FH*/S24F352FH*/
S24F354FH*/S24F359FH*/S27F350FH*/S27F352FH*/S27F354FH*/S27F359FH*

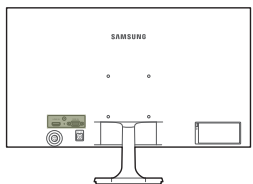

S24F356FH*

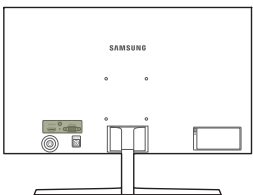

HDMI IN

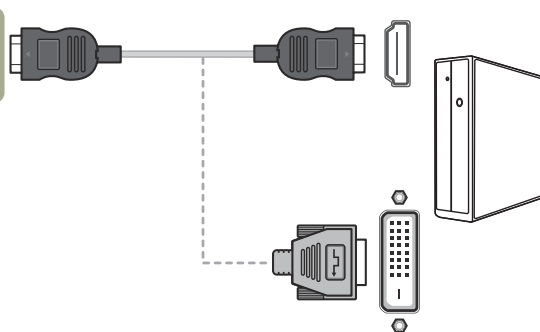

S27F358FW*

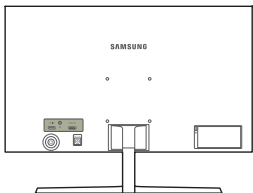

S32F351FU*

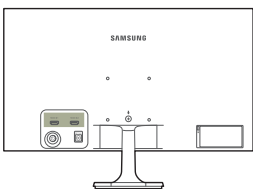

HDMI IN 1, HDMI IN 2

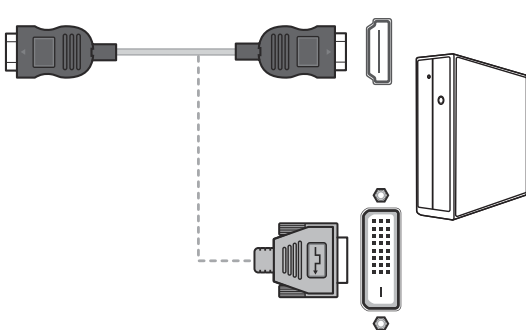

Csatlakoztatás DP-kábellel

S27F358FW*

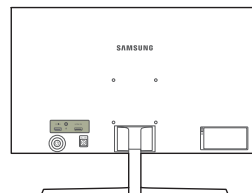

DP IN

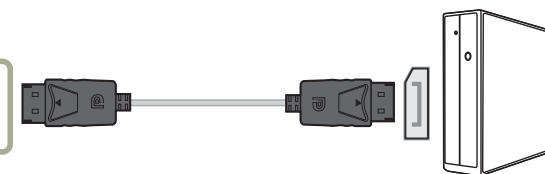

— 1,5m-nél rövidebb DP-kábel használatát javasoljuk. 1,5m-nél hosszabb kábel használata befolyásolhatja a képminőséget.

Áramellátás

S22F350FH*/S22F352FH*/S22F354FH*/S24F350FH*/S24F352FH*/
S24F354FH*/S24F359FH*/S27F350FH*/S27F352FH*/S27F354FH*/S27F359FH*

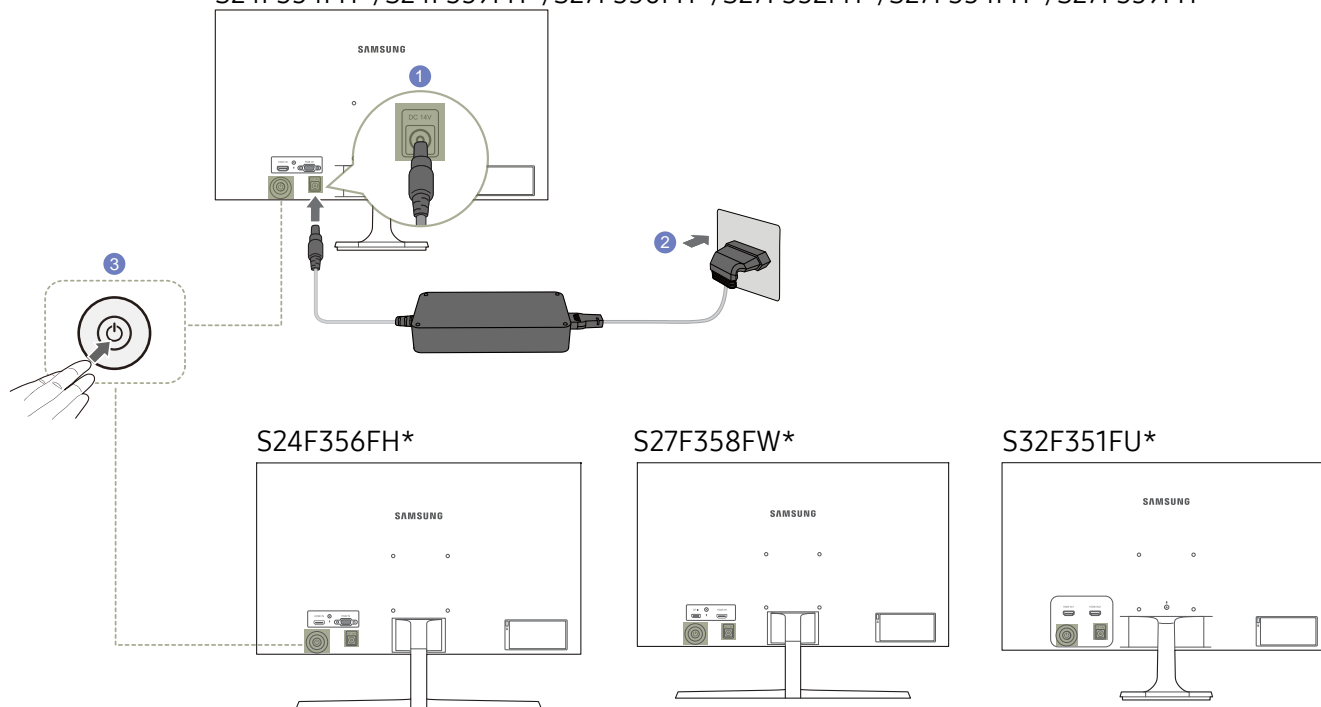

- 1 Csatlakoztassa a tápkábelt az AC/DC adapterhez. Csatlakoztassa az AC/DC adaptert a készülék hátoldalán található DC 14V csatlakozóba.
- 2 Ezután csatlakoztassa a tápkábelt a hálózati csatlakozóaljzatba.
- 3 Nyomja meg a monitor hátoldalán levő JOG gombot a bekapcsoláshoz.

— A bemeneti feszültség automatikusan vált.

A készülék használatához szükséges helyes testtartás



A készülék használata közben az alábbi helyes testtartást vegye fel:

- Egyenesítse ki a hátát.
- Állítsa be a szöveget úgy, hogy a képernyőn ne tükröződjenek külső fények.
- Tartsa az alkarját a felkarra merőleges szögben, a kézfejével azonos szinten.
- Tartsa a könyökét derékszöghöz közeli szögben.
- Állítsa be a készülék magasságát úgy, hogy a térdét legalább 90 fokban behajlítva tarthassa, a sarka érjen le a padlóra, és az alkarja a szíve magassága alatt legyen.

Illesztőprogram telepítése

- A készülékhez való illesztőprogramok telepítésével beállíthatja a készülék számára optimális felbontást és frekvenciát.
- A termék illesztőprogram legfrissebb verziójának telepítéséhez töltsse le azt a Samsung Electronics honlapjáról a <http://www.samsung.com> címen.

Optimális felbontás beállítása

Amikor a készüléket a megvásárlást követően először kapcsolja be, egy információ jelenik meg az optimális felbontás beállításáról.

Válassza ki a készülék nyelvét, majd számítógépén állítsa be az optimális felbontást.

- Ha nem az optimális felbontás van kiválasztva, az üzenet adott időn belül még legfeljebb háromszor megjelenik akkor is, ha a készüléket ki- majd ismét bekapcsolja.
- Az optimális felbontás beállítható a PC-je Vezérlőpultjának segítségével is.

4. fejezet

A képernyő beállítása

Konfigurálja a képernyő beállításait: a fényerőt.

Minden funkcióhoz részletes leírás tartozik. A részletekért olvassa el a készülékére vonatkozó részt.

A monitor által nyújtható funkciók a modelltől függően változhatnak. Ellenőrizze a konkrét termék adatait.

SAMSUNG MAGIC Bright

Ez a menü a készülék használati környezetéhez legjobban illeszkedő optimális képminőséget biztosít.

— Ez a menü nem elérhető, ha a **Eco-takarék. Plusz** funkció aktív.

— Ez a menü nem elérhető, ha a **Játék mód** funkció aktív.

— Ez a menü nem elérhető, ha a **Szemkímélő mód** funkció aktív.

Lehetőség van a fényerő igényeknek megfelelő beállítására.

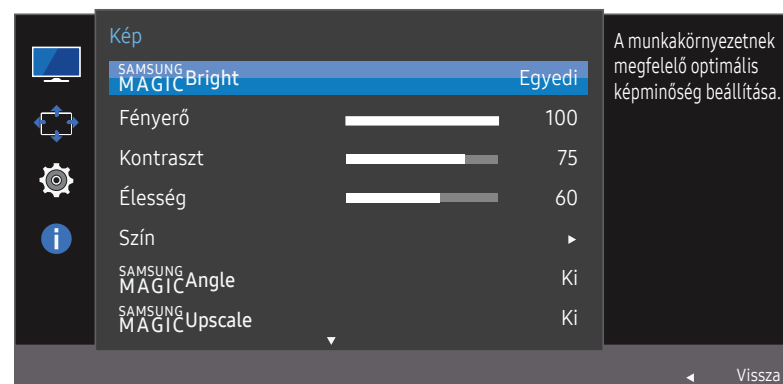

— A megjelenő kép az adott modelltől függően eltérő lehet.

PC módban

- **Egyedi:** Állítsa be a kívánt egyéni kontraszt és fényerő értéket.
- **Normál:** Optimális képminőséget biztosít dokumentumok szerkesztéséhez és az internet használatához.
- **Mozi:** Biztosítja a TV-készülékek szokásos fényerejét és képességét, videó és DVD tartalmak lejátszásához.
- **Dinamikus kontraszt:** Kiegyenlített fényerőt biztosít a kontraszt automatikus változtatásával.

AV módban

Amikor a külső bemeneti eszköz HDMI/DP-csatlakozón keresztül csatlakozik, és a **PC/AV mód** az **AV** üzemmódra van beállítva, a **SAMSUNG MAGIC Bright** almenüelem négy gyárilag beállított automatikus képbeállítással rendelkezik (**Dinamikus**, **Normál**, **Film** és **Egyedi**). Ezek közül csak az egyiket aktiválhatja. **Dinamikus**, **Normál**, **Film** vagy **Egyedi**. A **Egyedi** opció kiválasztása automatikusan elhívja személyre szabott képbeállításait.

- **Dinamikus:** Ezt a módot akkor válassza, ha az **Normál** módnál élesebb képet szeretne kapni.
- **Normál:** Ezt a módot akkor válassza, ha a környezet világos. Ez szintén éles képet biztosít.
- **Film:** Ezt a módot akkor válassza, ha a környezet sötét. Ezzel energiát takarít meg és kevésbé fárasztja a szemét.
- **Egyedi:** Ezt a módot akkor válassza, ha a képet tetszés szerinti beállításokkal kívánja megjeleníteni.

Fényerő

A kép általános fényerejének beállítása. (Tartomány: 0~100)

Minél magasabb az érték, annál világosabb a kép.

- Ez a menü nem elérhető, ha a **SAMSUNG MAGICBright Dinamikus kontraszt** üzemmódban van.
- Ez a menü nem elérhető, ha a **Eco-takarék. Plusz** funkció aktív.
- Ez a menü nem elérhető, ha a **Szemkímélő mód** funkció aktív.

Kontraszt

A tárgyak és a háttér közötti kontraszt beállítása. (Tartomány: 0~100)

Minél magasabb az érték, annál nagyobb a kontraszt, így annál élesebbnek tűnnek a tárgyak.

- Ez az opció nem elérhető, ha a **SAMSUNG MAGICBright** aktuális beállítása **Mozi** vagy **Dinamikus kontraszt** mód.
- Ez a menü nem elérhető, ha a **Játék mód** funkció aktív.

Élesség

A tárgyak kontúrjának élesítése, illetve elmosódottabbá tétele. (Tartomány: 0~100)

Minél magasabb az érték, annál élesebb a tárgyak kontúrja.

- Ez az opció nem elérhető, ha a **SAMSUNG MAGICBright** aktuális beállítása **Mozi** vagy **Dinamikus kontraszt** mód.
- Ez a menü nem elérhető, ha a **SAMSUNG MAGICUpscale 1. mód** vagy **2. mód** üzemmódban van.
- Ez a menü nem elérhető, ha a **Játék mód** funkció aktív.

Szín

Állítsa be a képernyő színárnyalatát.

- Ez a menü nem elérhető, ha a **SAMSUNG MAGICBright Mozi** vagy **Dinamikus kontraszt** üzemmódban van.
- Ez a menü nem elérhető, ha a **Játék mód** funkció aktív.
- Ez a menü nem elérhető, ha a **Szemkímélő mód** funkció aktív.
- **Vörös:** A vörös telítettség szintjének beállítása. A 100-hoz közelebbi értékek a szín nagyobb intenzitását jelentik.
- **Zöld:** A zöld telítettség szintjének beállítása. A 100-hoz közelebbi értékek a szín nagyobb intenzitását jelentik.
- **Kék:** A kék telítettség szintjének beállítása. A 100-hoz közelebbi értékek a szín nagyobb intenzitását jelentik.
- **Szintónus:** Válasszon egy szintónust, amely a legjobban megfelel az Ön igényeinek.
 - **2. hideg:** A színhőmérsékletet **1. hideg** értéknél hidegebbre állítja.
 - **1. hideg:** Állítsa a színhőmérsékletet **Normál** értéknél hidegebbre.
 - **Normál:** A normál szintónus megjelenítése.
 - **1. meleg:** Állítsa a színhőmérsékletet **Normál** értéknél melegebbre.
 - **2. meleg:** A színhőmérsékletet **1. meleg** értéknél melegebbre állítja.
 - **Egyedi:** Állítson be egy egyedi szintónust.
- Ha a külső bemenet HDMI/DP-n keresztül van csatlakoztatva, és a **PC/AV mód** beállítása **AV**, a **Szintónus** pontban négy színhőmérséklet-beállítás adható meg (**Hideg**, **Normál**, **Meleg** és **Egyedi**).
- **Gamma:** A luminancia közepes szintjének beállítása.
 - **1. mód / 2. mód / 3. mód**

SAMSUNG MAGIC Angle (S22F350FH*/S22F352FH*/S22F354FH*)

A **SAMSUNG MAGIC Angle** funkcióval konfigurálhatók a kiválasztott rálátási szögnek megfelelő optimális képminőséghez szükséges beállítások.

- Ez a menü nem elérhető, ha a **SAMSUNG MAGIC Bright Mozi** vagy **Dinamikus kontraszt** üzemmódban van.
- Ez a menü nem elérhető, ha a **Játék mód** vagy **Szemkímélő mód** aktív.

Lehetőség van a dőlésszög igényeknek megfelelő beállítására.

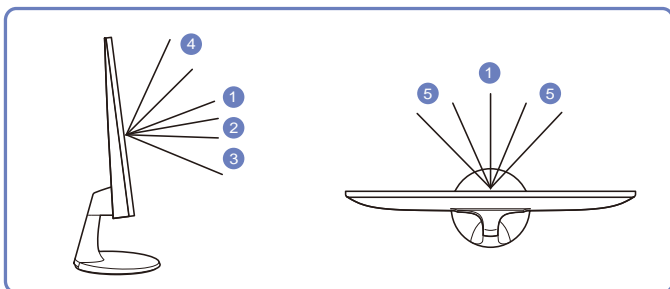

- **Ki 1**: Akkor válassza ezt az opciót, ha közvetlenül a készülékkel szemben ül.
- **1. hátradőlési m. 2**: Akkor válassza ezt az opciót, ha olyan helyről nézi a készüléket, amely valamivel alacsonyabban van.
- **2. hátradőlési m. 3**: Akkor válassza ezt az opciót, ha olyan helyről nézi a készüléket, amely az **1. hátradőlési m.** is alacsonyabb.
- **Álló mód 4**: Akkor válassza ezt az opciót, ha olyan helyről nézi a készüléket, amely magasabban van.
- **Oldalsó mód 5**: Akkor válassza ezt az opciót, ha a készüléket valamelyik oldaláról nézi.
- **Csoportos nézés**: Akkor válassza ezt az opciót, ha egynél többen nézik a készüléket az **1**, **4**, és **5** pozícióból.
- **Egyedi**: Az **Egyedi** opció választása esetén alapbeállításként az **1. hátradőlési m.** aktív.

SAMSUNG MAGIC Upscale

Az **SAMSUNG MAGIC Upscale** funkció fokozza a kép részletességét és a kép élénk megjelenését.

A funkció hatása alacsony felbontású képek esetén látványosabban jelentkezik.

- Ez a menü nem elérhető, ha a **SAMSUNG MAGIC Bright Mozi** vagy **Dinamikus kontraszt** üzemmódban van.
- Ez a menü nem elérhető, ha a **Játék mód** funkció aktív.

- **Ki / 1. mód / 2. mód**
 - A **2. mód** beállítás a **1. mód** beállításnál erőteljesebb hatású.

HDMI feketeszint

Ha a DVD-lejátszó vagy a beltéri egység HDMI-n keresztül csatlakozik a termékhez, a csatlakoztatott forráseszköztől függően előfordulhat, hogy romlik a kép minősége (kontraszt-/színtorzulás, feketeszint stb.). Ebben az esetben a **HDMI feketeszint** segítségével állítható be a képminőség.

Ebben az esetben a **HDMI feketeszint** szintjének beállításával korrigálhatja a gyengébb képminőséget.

- Ez a funkció csak a **HDMI** módban érhető el.
- **Normál**: Akkor válassza ezt az opciót, ha nem torzul a kontrasztarány.
- **Alacsony**: Akkor válassza ezt az opciót, ha a kontrasztarány torzulása miatt csökkenteni szeretné a feketeszintet és növelni a fehérszintet.
- Előfordulhat, hogy a **HDMI feketeszint** nem kompatibilis egyes jelforrás készülékekkel.
- A **HDMI feketeszint** funkció csak bizonyos **AV** felbontás, például 720P és 1080P esetén aktív.

Szemkímélő mód

A szem nyugtatásához megfelelő optimális képminőség beállítása.

A TÜV Rheinland "Low Blue Light Content" egy tanúsítvány olyan termékekhez, amelyek teljesítik az alacsonyabb kék fény szint követelményeit. Ha az **Szemkímélő mód** beállítása 'Be', akkor a 400nm körüli hullámhosszú kék fény csökken és ez biztosítja a szem nyugtatásához megfelelő optimális képminőséget. Ugyanakkor a kék fény szintje alacsonyabb, mint az alapértelmezett beállítások esetén, a TÜV Rheinland által tesztelve és tanúsítva, és ezzel teljesíti a TÜV Rheinland "Low Blue Light Content" szabványának előírásait.

Játék mód

Itt adhatja meg a készülék játék módban alkalmazandó képernyőbeállításait.

Ez a funkció akkor használatos, amikor személyi számítógépen játszik vagy játékkonzol, például PlayStation™ vagy Xbox™ van csatlakoztatva.

- Ez a menü nem elérhető, ha a **Szemkímélő mód** funkció aktív.
- Amikor a monitor kikapcsol, energiatakarékos módba lép vagy bemeneti jelforrást vált, a **Játék mód** állapota akkor is **Ki** lesz, ha **Be** értékre van állítva.
- A **Játék mód** folyamatos engedélyezésével válassza az **Mindig be** lehetőséget.

Válaszidő (S24F350FH*/S24F352FH*/ S24F354FH*/S24F356FH*/S24F359FH*/ S27F350FH*/S27F352FH*/S27F354FH*/ S27F358FW*/S27F359FH*/S32F351FU*)

Gyorsítsa fel a panel válaszidejét, ezzel a videók életszerűbbé és természetessé tehetők.

- Ha nem filmet néz, akkor a **Válaszidő** legjobb beállítása **Normál** vagy **Gyorsabb**.

Képméret

A kép méretének módosítása.

- Ez az opció nem elérhető, ha a **FreeSync** funkció aktív.

PC módban

- **Automatikus:** A képet a bemeneti jelforrás képméretarányának megfelelően állítja be.
- **Széles:** A képet teljes képernyő-szélességben jeleníti meg, függetlenül a bemeneti jelforrás képméretarányától.

AV módban

- **4:3:** A képet 4:3 képméretarányban jeleníti meg. Alkalmas videóanyag és normál televíziós műsorok lejátszására.
- **16:9:** A képet 16:9 képméretarányban jeleníti meg.
- **Igazít. a képe.-höz:** A képet az eredeti képméretarányban, levágás nélkül jeleníti meg.
- Előfordulhat, hogy ez a funkció nincsen támogatva, a rendelkezésre álló csatlakozóktól függően.
- A képernyőméret-váltás az alábbi feltételek teljesülése esetén lehetséges.
 - A HDMI/DP-kábelen keresztül egy digitális kimeneti eszköz van csatlakoztatva.
 - A bemeneti jel 480p, 576p, 720p, vagy 1080p, és a monitor képes a normál megjelenítésre (nem minden modell támogatja valamennyi fenti jeltípust.).
 - Ez csak akkor állítható be, ha a külső bemenet a HDMI/DP-csatlakozáson keresztül csatlakozik, és a **PC/AV mód AV** állapotú.

Képernyő beállítása

- Csak **Analóg** módban érhető el.
- Ez a menü csak akkor elérhető, ha az **Képméret** opció **Igazít. a képe.-höz** értékre van állítva az **AV** módban. Ha a bemeneti jel 480P vagy 576P vagy 720P vagy 1080P az **AV** módban, és a monitor képes a normál megjelenítésre, akkor válassza a **Igazít. a képe.-höz** lehetőséget, a vízszintes pozíció beállításához a 0-6 szintek között.

A Vízsz. pozíció & Függ. pozíció konfigurálása

Vízsz. pozíció: Mozdítsa el a képernyőt balra vagy jobbra.

Függ. pozíció: Mozgassa a képernyőt felfelé vagy lefelé.

A Durva konfigurálása

Állítsa be a képfrekvenciát.

- A S27F358FW*/S32F351FU* modellek nincsenek támogatva.
- Csak **Analóg** módban érhető el.

A Finom konfigurálása

Hajtsa végre a képernyő finom beállítását, hogy a kép életszerű legyen.

- A S27F358FW*/S32F351FU* modellek nincsenek támogatva.
- Csak **Analóg** módban érhető el.

5. fejezet

Az OSD (Képernyőmenü) beállításainak módosítása

Minden funkcióhoz részletes leírás tartozik. A részletekért olvassa el a készülékére vonatkozó részt.
A monitor által nyújtható funkciók a modelltől függően változhatnak. Ellenőrizze a konkrét termék adatait.

Átlátszóság

A menüablakok átlátszóságának beállítása.

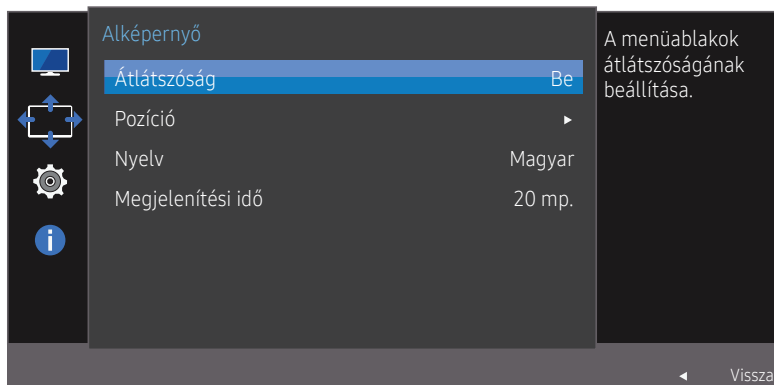

— A megjelenő kép az adott modelltől függően eltérő lehet.

Pozíció

A menü pozíciójának módosítása.

Nyelv

A menü nyelvének beállítása.

- A nyelvbeállítás módosítása csak a képernyőmenüre vonatkozik.
- A számítógép többi funkciójára nincs hatással.

Megjelenítési idő

A képernyős megjelenítés (OSD) menüt automatikusan eltünteti, ha a menüt megadott időn belül nem használják.

A **Megjelenítési idő** használható annak az időnek a megadására, amelynek elteltével a felhasználó el kívánja tüntetni az OSD menüt.

6. fejezet

Beállítás és visszaállítás

Minden funkcióhoz részletes leírás tartozik. A részletekért olvassa el a készülékére vonatkozó részt.
A monitor által nyújtható funkciók a modelltől függően változhatnak. Ellenőrizze a konkrét termék adatait.

FreeSync (S24F350FH*/S24F352FH*/ S24F354FH*/S24F356FH*/S24F359FH*/ S27F350FH*/S27F352FH*/S27F354FH*/ S27F358FW*/S27F359FH*)

A **FreeSync** technológia egy olyan megoldás, amely megszünteti a képszétválást, a szokásos késlekedés és fáziskésés nélkül.

Ez a funkció megszünteti a képszétválást és a késést játékok használata során. Növelheti a játék élményét.

A **FreeSync** csak **HDMI** vagy **DisplayPort** módban érhető el.

- **Ki:** Kapcsolja ki az **FreeSync** funkciót.
- **Normál motor:** Az AMD videokártya alapvető **FreeSync** funkcióinak engedélyezése.
- **Legjobb motor:** A **FreeSync** funkció engedélyezése magasabb képernyőfrissítési értékkel. Ebben a módban a képszétválás (nem megfelelő szinkron a képernyő és a tartalom között) csökken. Előfordulhat, hogy a képernyő a játék során villog.

A **FreeSync** mód engedélyezésekor használja a maximális képernyőfrissítési gyakoriságot az optimális Freesync effektus érdekében.

A frissítési gyakoriság beállítási módszerhez lásd a **Kérdések és válaszok** → **Hogyan módosítható a frekvencia?** részt

— A **FreeSync** funkció használatakor használja a monitor gyártója által biztosított HDMI/DP kábelt.

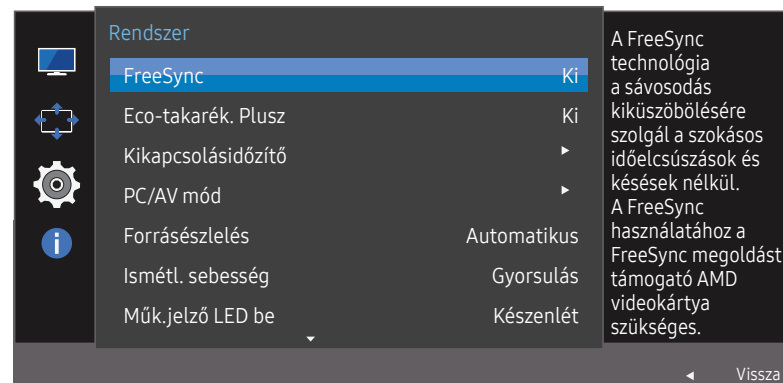

— A megjelenő kép az adott modelltől függően eltérő lehet.

Ha a **FreeSync** funkció engedélyezve van, akkor az alábbiak merülhetnek fel:

- A képernyő villoghat a játék során, a játék beállításaitól függően. A játék beállítási értékeinek csökkentése elősegítheti a villogás megszüntetését. Ha telepíti az AMD weboldalán található legfrissebb illesztőprogramokat, akkor ez is megoldhatja a problémát.
- A válaszarány változhat a játék során, a felbontástól függően. A nagyobb felbontás általában csökkenti a válaszidőt.

— Ha a funkció használata során problémákat észlel, akkor vegye fel a kapcsolatot a Samsung Szervizközponttal.

A Videokártya listában levő modellek támogatják a FreeSync funkciót

A **FreeSync** csak bizonyos AMD videokártya modellekkel használható. Lásd az alábbi listát a támogatott videokártyákhoz:

Győződjön meg arról, hogy az AMD legfrissebb hivatalos videokártya illesztőprogramjai vannak telepítve, amelyek támogatják a **FreeSync** funkciót.

— A **FreeSync** funkciót támogató további AMD videokártya modellekért látogasson el a hivatalos AMD weboldalra.

— Ha más gyártótól származó videokártyát használ, akkor a **FreeSync** opciót állítsa **Ki** állásba.

- AMD Radeon R9 300 Series
- AMD Radeon R9 290
- AMD Radeon R9 Fury X
- AMD Radeon R9 285
- AMD Radeon R7 360
- AMD Radeon R7 260X
- AMD Radeon R9 295X2
- AMD Radeon R7 260
- AMD Radeon R9 290X

Hogyan lehet engedélyezni a FreeSync opciót?

1 Állítsa a **FreeSync** opciót **Normál motor** vagy **Legjobb motor** értékre a képernyőmenüben.

2 Engedélyezze a **FreeSync** opciót a AMD Radeon Settings résznél:

Kattintás a jobb egérgombbal → AMD Radeon Settings → Display

Az "AMD FreeSync" funkciót állítsa "Be" állásba. Válassza a "Be" állást, ha még nincsen engedélyezve.

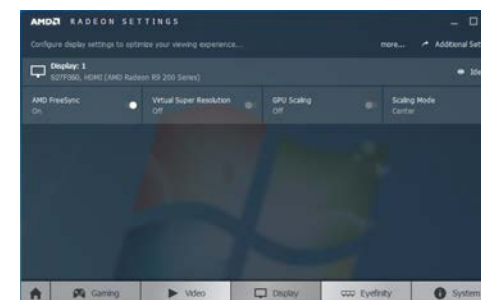
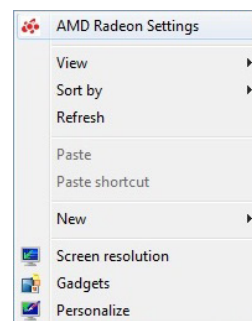

Eco-takarék. Plusz

Az **Eco-takarék. Plusz** funkció a monitor paneljének áramfogyasztását szabályozva csökkenti az energiafelhasználást.

— Ez az opció nem elérhető, ha a **SAMSUNG MAGICBright** aktuális beállítása **Dinamikus kontraszt** mód.

— Ez a menü nem elérhető, ha a **Játék mód** funkció aktív.

— Ez a menü nem elérhető, ha a **Szemkímélő mód** funkció aktív.

- **Ki:** Az **Eco-takarék. Plusz** funkció kikapcsolása.
- **Automatikus:** Az áramfogyasztás automatikusan kb. 10%-kal csökken a jelenlegi beállításhoz képest.
(A képernyő fényerejétől függ, hogy az áramfogyasztás mennyivel csökken.)
- **Alacsony:** Az áramfogyasztás 25%-al csökken az alapértelmezett beállításhoz képest.
- **Nagy:** Az áramfogyasztás 50%-al csökken az alapértelmezett beállításhoz képest.

Kikapcsolásidőzítő

Kikapcsolásidőzítő: Az **Kikapcsolásidőzítő** mód bekapcsolása.

Ki ennyi idő után: A kikapcsolási időzítő 1 és 23 óra közötti tartományra állítható be. A beállított óraszám elteltével a készülék automatikusan kikapcsol.

— Ez az opció csak akkor érhető el, ha a **Kikapcsolásidőzítő** beállítása **Be**.

— Az egyes régiókban piacon levő készülékek esetén az **Kikapcsolásidőzítő** úgy van beállítva, hogy automatikusan aktiválódjon 4 órával azt követően, hogy a készülék bekapcsol. Ez az energiaellátási szabályozásokkal összhangban történik. Ha nem kívánja, hogy az időzítő aktiválódjon, akkor a **MENU** → **Rendszer** menüpontban állítsa **Kikapcsolásidőzítő** állásba az **Ki** opciót.

PC/AV mód

Állítsa a **PC/AV mód** lehetőséget **AV** állásba. A képméret megnő.

Ez az opció filmek megtekintése esetén hasznos.

- Számítógépes csatlakozás esetén válassza a „**PC**” beállítást.
- AV eszközhöz való csatlakozás esetén válassza az „**AV**” beállítást.

— Ez a funkció csak a **Analóg** módban érhető el.

— Csak a szélesképernyős (16:9 vagy 16:10) modellekre vonatkozik.

— Ha a monitor **HDMI/DisplayPort** üzemmódban van, és a képernyő üzenete **Ellenőrizze a jelkábelt!** vagy az energiatakarékos üzemmód aktiválódik, akkor nyomja meg a **JOG** gombot a funkciógomb képernyő megjelenítéséhez, majd válassza az  ikont. A **PC** és az **AV** lehetőség közül választhat.

Forrásészlelés

Válassza az **Automatikus** vagy a **Kézi** lehetőséget a bejövő jel felismerésének módszereként.

Ismétl. sebesség

A megnyomott nyomógombok válaszsidejét állítja be.

Választási lehetőségek: **Gyorsulás, 1 mp**, vagy **2 mp**. Ha a **Nincs ismétlés** opciót választja, a gomb megnyomásakor a megfelelő parancsot csak egyszer hajtja végre.

Műk.jelző LED be

A készülék alsó részén található, tápellátást jelző LED engedélyezésének vagy tiltásának beállítása.

- **Működés:** A tápellátást jelző LED a készülék bekapcsolt állapotában világít.
- **Készenlét:** A tápellátást jelző LED a készülék bekapcsolt állapotában nem világít.

Összes visszaállítása

A készülék összes beállítása visszaáll a gyári alapértékekre.

Információ

Megjelenik az aktuális bemeneti jelforrás, frekvencia és felbontás.

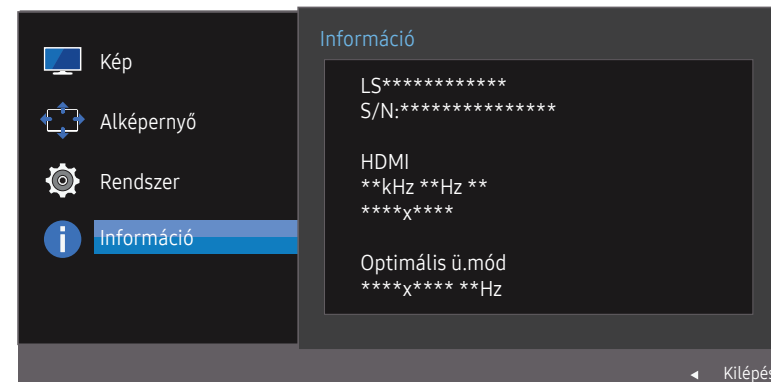

— A megjelenő kép az adott modelltől függően eltérő lehet.

7. fejezet

A szoftver telepítése

Easy Setting Box



Easy Setting Box

A **Easy Setting Box** funkció lehetővé teszi a monitor több részre osztva való használatát.

Az **Easy Setting Box** legfrissebb verziójának telepítéséhez töltsse le azt a Samsung Electronics honlapjáról a <http://www.samsung.com> címen.

- Ha a telepítés után elmulasztja újraindítani a számítógépet, előfordulhat, hogy a szoftver nem működik megfelelően.
- A számítógépes rendszertől és a készülék műszaki jellemzőitől függően előfordulhat, hogy a **Easy Setting Box** ikon nem jelenik meg.
- Ha a parancsikon nem jelenik meg, nyomja meg az F5 gombot.

A telepítésre vonatkozó korlátozások és problémák

A **Easy Setting Box** telepítését befolyásolhatja a grafikus kártya, az alaplap és a hálózati környezet.

Rendszerkövetelmények

Operációs rendszer

- Windows XP 32Bit/64Bit
- Windows Vista 32Bit/64Bit
- Windows 7 32Bit/64Bit
- Windows 8 32Bit/64Bit
- Windows 8.1 32Bit/64Bit
- Windows 10 32Bit/64Bit

Hardver

- Minimum 32 MB memória
- Minimum 60 MB szabad tárhely a merevlemez-meghajtón

8. fejezet

Hibaelhárítási útmutató

Követelmények a Samsung Customer Service Center megkeresése előtt

— Mielőtt a Samsung ügyfélszolgálat segítségét kérné, az alábbiaknak megfelelően tesztelje a készüléket. Ha a probléma nem szűnik meg, forduljon a Samsung ügyfélszolgálatához.

A készülék tesztelése

A készülék tesztelését végző funkcióval győződjön meg arról, hogy a készülék megfelelően működik.

Ha a képernyő ki van kapcsolva és a tápellátás jelzőlámpa villog, noha a készülék az előírt módon csatlakozik egy PC-hez, végezzen el egy öndiagnosztikai tesztet.

- 1 Kapcsolja ki a számítógépet és a készüléket.
- 2 Húzza ki a kábelt a készülékből.
- 3 Kapcsolja be a készüléket.
- 4 Ha megjelenik az **Ellenőrizze a jelkábel!** üzenet, a készülék megfelelően működik.

— Ha a képernyő üres marad, ellenőrizze a számítógépes rendszert, a videovezérlőt és a kábelt.

A felbontás és a frekvencia ellenőrzése

Olyan mód esetén, amely meghaladja a támogatott felbontást (lásd: [Normál üzemmód táblázat](#)), rövid ideig a **Nem ez az optimális mód** üzenet jelenik meg.

— A megjelenített felbontás a számítógép rendszerbeállításaitól és a kábelektől függően eltérhet.

Ellenőrizze az alábbiakat.

Telepítési probléma (PC üzemmód)

A képernyő felváltva be- és kikapcsol.

Ellenőrizze, hogy a kábel megfelelően van-e csatlakoztatva a készülék és a PC között, valamint azt, hogy a csatlakozók megbízhatóan reteszelve vannak-e.

A készülék és a számítógép HDMI- vagy HDMI-DVI-kábellel történő csatlakoztatása esetén üres sáv látható a képernyő mind a négy oldalán.

A képernyőn látható üres sávok nem a készülék hibájából adódnak.

A képernyőn látható üres sávokat a számítógép vagy a videokártya okozza. A probléma megoldásához állítsa be a képernyőméretet a grafikus kártyának megfelelően a HDMI vagy a DVI beállításokban.

Amennyiben a grafikus kártya beállítási menüje nem tartalmaz képernyőméret-beállítási opciót, frissítse a grafikus kártya illesztőprogramját a legfrissebb verzióra.

(A képernyő-beállítások részleteivel kapcsolatban forduljon a grafikus kártya vagy a számítógép gyártójához.)

Képernyővel kapcsolatos probléma

A tápellátás jelzőfénye nem világít. A képernyő nem kapcsol be.

Ellenőrizze, hogy a hálózati kábel megfelelően van-e csatlakoztatva.

Megjelenik az **Ellenőrizze a jelkábel!** üzenet.

Ellenőrizze, hogy a kábel megfelelően van-e csatlakoztatva a készülékhez.

Ellenőrizze, hogy be van-e kapcsolva a kijelzőhöz csatlakoztatott eszköz.

Megjelenik a **Nem ez az optimális mód** üzenet.

Ez az üzenet akkor jelenik meg, ha a grafikus kártyáról érkező jel maximális felbontása vagy frekvenciája meghaladja a készülék jellemzőit.

Módosítsa úgy a maximális felbontást és a frekvenciát, hogy igazodjon a készülék paramétereire, a Normál jelmódok táblázata ([42. old.](#)) alapján.

A képernyőn látható kép torzul.

Ellenőrizze a készülék kábelcsatlakozását.

Nem éles a kép. El van mosódva a kép.

Állítsa be a **Durva** és **Finom** elemeket.

Válasszon le minden tartozékot (video-hosszabbítókábel stb.), majd próbálja újra.

Állítsa az ajánlott szintre a felbontást és a frekvenciát.

A kép ingatag és reszket. Árnyékok vagy szellemképek maradnak a képernyőn.

Győződjön meg arról, hogy a számítógép és a videokártya felbontása és frekvenciája kompatibilis-e a készülék felbontásával és frekvenciájával. Ezután, ha szükséges, változtassa meg a beállításokat az útmutatóban található Szabványos jelmód táblázat ([42. old.](#)) és a termék **Információ** menüpontja alapján.

Túl világos a kép. Túl sötét a kép.

Állítsa be a **Fényerő** és **Kontraszt** elemeket.

A képernyő színei nem valóságosak.

Módosítsa a **Szín** beállításokat.

A képernyőn megjelenő színek árnyékot vetnek, és torzulnak.

Módosítsa a **Szín** beállításokat.

A fehér nem tűnik elég fehérnek.

Módosítsa a **Szín** beállításokat.

Nincs kép a képernyőn, és a tápellátás jelzőfénye 0,5–1 másodpercenként villog.

A készülék energiatakarékos módban van.

A képernyőn előzőleg nézett kép újbóli megjelenítéséhez nyomjon le egy billentyűt a billentyűzeten, vagy mozgassa meg az egeret.

El van mosódva a kép.

Windows operációs rendszer (pl. Windows 7, Windows 8, Windows 8.1 vagy Windows 10) használata esetén: Lépjen a **Vezérlőpult** → **Betűtípusok** → **ClearType szöveg módosítása** lehetőségre és módosítsa a **ClearType engedélyezése** opciót.

A videó lejátszása akadozik.

A nagy méretű és nagyfelbontású videofájlok lejátszása akadozhat. Ennek az lehet az oka, hogy a videolejátszó nincsen optimalizálva a számítógép erőforrásaira.

Próbálja meg egy másik videolejátszóval lejátszani a fájlt.

Forráseszközzel kapcsolatos probléma

A számítógép indítása közben sípoló hang hallatszik.

Ha a számítógép a rendszer betöltése közben pittyeg, a számítógép javításra szorul.

— A készülék szélén levő LED fényforrások a felhasználó látószöge függvényében láthatóak. A fény nem ártalmas az emberekre, és nincs semmilyen hatással a készülék funkcióira és teljesítményére. A készülék biztonságosan használható.

Kérdések és válaszok

— A további beállítási tudnivalók a PC vagy a grafikus kártya felhasználói kézikönyvében található.

Hogyan módosítható a frekvencia?

A frekvencia a videokártyán állítható be.

- Windows XP: Nyissa meg a **Vezérlőpult** → **Megjelenés és témák** → **Képernyő** → **Beállítások** → **Speciális** → **Monitor** opciót, majd a **Képernyő-beállítások** alatt állítsa be a **Frissítési gyakoriság** elemet.
- Windows ME/2000: Lépjen be a **Vezérlőpult** → **Megjelenítés** → **Beállítások** → **Speciális** → **Monitor** menüpontba, és végezze el a **Frissítési gyakoriság** beállítását a **Monitorbeállítások** pontban.
- Windows Vista: Lépjen be a **Vezérlőpult** → **Megjelenés és személyre szabás** → **Személyre szabás** → **Képernyő beállításai** → **Speciális beállítások** → **Monitor** menüpontba, és végezze el a **Frissítési gyakoriság** beállítását a **Monitorbeállítások** pontban.
- Windows 7: Nyissa meg a **Vezérlőpult** → **Megjelenés és személyes beállítások** → **Képernyő** → **Képernyőfelbontás** → **Speciális beállítások** → **Monitor** opciót, majd a **Képernyő-beállítások** alatt állítsa be a **Frissítési gyakoriság** elemet.
- Windows 8 (Windows 8.1): Nyissa meg a **Beállítások** → **Vezérlőpult** → **Megjelenés és személyes beállítások** → **Képernyő** → **Képernyőfelbontás** → **Speciális beállítások** → **Képernyő** opciót, majd a **Képernyő-beállítások** alatt állítsa be a **Frissítési gyakoriság** értékét.
- Windows 10: Nyissa meg a **Gépház** → **Rendszer** → **Képernyő** → **Speciális megjelenítési beállítások** → **Adaptertulajdonságok megjelenítése** → **Képernyő** opciót, majd a **Beállítások** alatt állítsa be a **Képernyő-frissítési gyakoriság** elemet.

Hogyan módosítható a felbontás?

- Windows XP: Kattintson a **Vezérlőpult** → **Megjelenés és témák** → **Megjelenítés** → **Beállítások** elemre, és módosítsa a felbontást.
- Windows ME/2000: Kattintson a **Vezérlőpult** → **Megjelenítés** → **Beállítások** elemre, és módosítsa a felbontást.
- Windows Vista: Kattintson a **Vezérlőpult** → **Megjelenés és személyes beállítások** → **Testreszabás** → **Képernyő-beállítások** elemre, és módosítsa a felbontást.
- Windows 7: Kattintson a **Vezérlőpult** → **Megjelenés és személyes beállítások** → **Megjelenítés** → **Felbontás beállítása** elemre, és módosítsa a felbontást.
- Windows 8 (Windows 8.1): Kattintson a **Beállítások** → **Vezérlőpult** → **Megjelenés és személyes beállítások** → **Megjelenítés** → **Felbontás beállítása** elemre, és módosítsa a felbontást.
- Windows 10: Nyissa meg a **Gépház** → **Rendszer** → **Képernyő** → **Speciális megjelenítési beállítások** opciót, majd állítsa be a felbontást.

Hogyan állítható be az energiatakarékos mód?

- Windows XP: Az energiatakarékos mód beállításához kattintson a **Vezérlőpult** → **Megjelenítés és témák** → **Megjelenítés** → **Képernyőkímélő** → **Energiagazdálkodási lehetőségek** elemre, vagy lépjen be a számítógép BIOS SETUP menüjébe.
- Windows ME/2000: Az energiatakarékos mód beállításához kattintson a **Vezérlőpult** → **Megjelenítés** → **Képernyőkímélő beállításai** → **Energiagazdálkodási lehetőségek** elemre, vagy lépjen be a számítógép BIOS SETUP menüjébe.
- Windows Vista: Az energiatakarékos mód beállításához kattintson a **Vezérlőpult** → **Megjelenés és személyes beállítások** → **Testreszabás** → **Képernyőkímélő beállításai** → **Energiagazdálkodási lehetőségek** elemre, vagy lépjen be a számítógép BIOS SETUP menüjébe.
- Windows 7: Az energiatakarékos mód beállításához kattintson a **Vezérlőpult** → **Megjelenés és személyes beállítások** → **Testreszabás** → **Képernyőkímélő beállításai** → **Energiagazdálkodási lehetőségek** elemre, vagy lépjen be a számítógép BIOS SETUP menüjébe.
- Windows 8 (Windows 8.1): Az energiatakarékos mód beállítását a **Beállítások** → **Vezérlőpult** → **Megjelenés és személyes beállítások** → **Testreszabás** → **Képernyőkímélő beállításai** → **Energiagazdálkodási lehetőségek** opció alatt vagy a számítógép BIOS-beállításánál végezheti el.
- Windows 10: Az energiatakarékos mód beállítását a **Gépház** → **Személyre szabás** → **Zárolási képernyő** → **Képernyő időkorlátjának beállításai** → **Energiagazdálkodás** opció alatt vagy a számítógép BIOS-beállításánál végezheti el.

9. fejezet

Műszaki adatok

Általános

Típusnév	S22F350FH*/S22F352FH*/S22F354FH*	S24F350FH*/S24F352FH*/S24F354FH*/ S24F356FH*/S24F359FH*	S27F350FH*/S27F352FH*/S27F354FH*/ S27F358FW*/S27F359FH*	S32F351FU*
Méret	22 hüvelykes (21,5 hüvelyk / 54,6 cm)	24 hüvelykes (23,5 hüvelyk / 59,8 cm)	27 hüvelykes (27,0 hüvelyk / 68,6 cm)	32 hüvelykes (31,5 hüvelyk / 80,1 cm)
Kijelzőterület	476,64 mm (V) x 268,11 mm (F)	521,28 mm (V) x 293,22 mm (F)	597,9 mm (V) x 336,3 mm (F)	698,40 mm (V) x 392,85 mm (F)
Képponttávolság	0,2482 mm (V) x 0,2482 mm (F)	0,2715 mm (V) x 0,2715 mm (F)	0,3114 mm (V) x 0,3114 mm (F)	0,36375 mm (V) x 0,36375 mm (F)
Maximális képpontfrissítés	148,5 MHz			
Tápellátás	100 – 240 V – (+/- 10%) váltóáram, 50/60 Hz ± 3 Hz Mivel a szabványos feszültség országról országra eltérő, ellenőrizze a készülék hátulján található címkét.			
Jelcsatlakozók	D-SUB, HDMI HDMI (Csak a S32F351FU* modellekre vonatkozik.) HDMI, DisplayPort (Csak a S27F358FW* modellekre vonatkozik.)			
Környezeti feltételek	Üzemi Hőmérséklet : 10 °C – 40 °C (50 °F – 104 °F) / Páratartalom: 10–80 %, nem kondenzáló Tárolási Hőmérséklet : -20 °C – 45 °C (-4 °F – 113 °F) / Páratartalom: 5–95 %, nem kondenzáló			

— A Plug-and-Play funkció

A monitor bármely Plug-and-Play kompatibilis rendszerben telepíthető és használható. A monitor és a számítógép közötti kétirányú kommunikáció optimalizálja a monitor beállításait. A rendszer automatikusan telepíti a monitort. Emellett természetesen személyre is szabhatja a telepítési beállításokat.

— Pontok a panelen (képpontok)

A készülék gyártási jellegéből fakadóan körülbelül egymilliomod képpont (1 ppm) világosabbnak vagy sötétebbnek tűnhet az LCD-panelen. Ez nem befolyásolja a készülék működését.

— A fenti műszaki jellemzők a teljesítmény javítása érdekében értesítés nélkül megváltozhatnak.

— Ez a készülék a B osztályba tartozó digitális készülék

— Az eszközök részletes műszaki adataiért látogasson el a Samsung Electronics honlapjára.

Normál üzemmód táblázat

Típusnév		S22F350FH*/S22F352FH*/S22F354FH*/S24F350FH*/S24F352FH*/S24F354FH*/S24F356FH*/S24F359FH*/S27F350FH*/S27F352FH*/S27F354FH*/S27F358FW*/S27F359FH*	S32F351FU*
Szinkronizálás	Képfrekvencia	30 – 81 kHz	30 – 81 kHz
	Sorfrekvencia	56 – 75 Hz	56 – 61 Hz
Felbontás	Optimális felbontás	1920 x 1080 60 Hz-en	1920 x 1080 60 Hz-en
	Maximális felbontás	1920 x 1080 60 Hz-en	1920 x 1080 60 Hz-en

Ha az Ön PC-je olyan jelet bocsát ki, amely a következő normál üzemmódokhoz tartozik, a képernyő beállítása automatikusan megtörténik. Ha a számítógéptől érkező jel egyik szabványos jelmódnak sem felel meg, előfordulhat, hogy a képernyő üres marad, holott a tápellátás jelzőfénye világít. Ebben az esetben módosítsa a beállításokat az alábbi táblázatnak megfelelően, miközben a videokártya használati útmutatójában közöltek is figyelembe veszi.

S22F350FH*/S22F352FH*/S22F354FH*/S24F350FH*/S24F352FH*/S24F354FH*/S24F356FH*/S24F359FH*/S27F350FH*/S27F352FH*/S27F354FH*/S27F358FW*/S27F359FH*

Felbontás	Képfrekvencia (kHz)	Sorfrekvencia (Hz)	Képpontfrissítés (MHz)	Szink. polaritás (V/F)
IBM, 720 × 400	31,469	70,087	28,322	-/+
MAC, 640 × 480	35,000	66,667	30,240	-/-
MAC, 832 × 624	49,726	74,551	57,284	-/-
MAC, 1152 × 870	68,681	75,062	100,000	-/-
VESA DMT, 640 × 480	31,469	59,940	25,175	-/-
VESA DMT, 640 × 480	37,861	72,809	31,500	-/-
VESA DMT, 640 × 480	37,500	75,000	31,500	-/-
VESA DMT, 800 × 600	35,156	56,250	36,000	+/+
VESA DMT, 800 × 600	37,879	60,317	40,000	+/+
VESA DMT, 800 × 600	48,077	72,188	50,000	+/+
VESA DMT, 800 × 600	46,875	75,000	49,500	+/+
VESA DMT, 1024 × 768	48,363	60,004	65,000	-/-
VESA DMT, 1024 × 768	56,476	70,069	75,000	-/-
VESA DMT, 1024 × 768	60,023	75,029	78,750	+/+
VESA DMT, 1152 × 864	67,500	75,000	108,000	+/+

S22F350FH*/S22F352FH*/S22F354FH*/S24F350FH*/S24F352FH*/S24F354FH*/S24F356FH*/S24F359FH*/S27F350FH*/S27F352FH*/S27F354FH*/S27F358FW*/S27F359FH*

Felbontás	Képfrekvencia (kHz)	Sorfrekvencia (Hz)	Képpontfrissítés (MHz)	Szink. polaritás (V/F)
VESA DMT, 1280 x 720	45,000	60,000	74,250	+/+
VESA DMT, 1280 x 800	49,702	59,810	83,500	-/+
VESA DMT, 1280 x 1024	63,981	60,020	108,000	+/+
VESA DMT, 1280 x 1024	79,976	75,025	135,000	+/+
VESA DMT, 1440 x 900	55,935	59,887	106,500	-/+
VESA DMT, 1600 x 900	60,000	60,000	108,000	+/+
VESA DMT, 1680 x 1050	65,290	59,954	146,250	-/+
VESA DMT, 1920 x 1080	67,500	60,000	148,500	+/+

S32F351FU*

Felbontás	Képfrekvencia (kHz)	Sorfrekvencia (Hz)	Képpontfrissítés (MHz)	Szink. polaritás (V/F)
VESA DMT, 640 x 480	31,469	59,940	25,175	-/-
VESA DMT, 800 x 600	35,156	56,250	36,000	+/+
VESA DMT, 800 x 600	37,879	60,317	40,000	+/+
VESA DMT, 1024 x 768	48,363	60,004	65,000	-/-
VESA DMT, 1280 x 720	45,000	60,000	74,250	+/+
VESA DMT, 1280 x 800	49,702	59,810	83,500	-/+
VESA DMT, 1280 x 1024	63,981	60,020	108,000	+/+
VESA DMT, 1440 x 900	55,935	59,887	106,500	-/+
VESA DMT, 1600 x 900	60,000	60,000	108,000	+/+
VESA DMT, 1680 x 1050	65,290	59,954	146,250	-/+
VESA DMT, 1920 x 1080	67,500	60,000	148,500	+/+

— Képfrekvencia

A képernyő bal és jobb szélét összekötő vonal letapogatásához szükséges időt vízszintes ciklusnak nevezzük. A vízszintes ciklus reciproka pedig a képfrekvencia. A képfrekvencia mértékegysége a kilohertz (kHz).

— Sorfrekvencia

A készülék ugyanazt a képet másodpercenként több tucatszor megismétli, ezáltal természetes kép látható. Az ismétlési frekvencia neve "függőleges frekvencia" vagy "frissítési gyakoriság", és Hz-ben van feltüntetve.

— A készülék esetén a panel jellege miatt minden képernyőméretnél csak egy felbontás mellett érhető el az optimális képminőség. Az előírttól eltérő felbontás használata esetén romolhat a képminőség. Ennek elkerülése érdekében ajánlott a készülék számára optimálisként meghatározott felbontást választani.

— Ha LCD monitorra cseréli a (számítógéphez csatlakoztatott) képcsöves (CDT) monitort, ellenőrizze a frekvencia értékét. Ha az LCD monitor nem támogatja a 85 Hz-es frekvenciát, még a képcsöves monitor használata közben váltsa 60 Hz-re a sorfrekvenciát, mielőtt lecserélni az LCD monitorral.

10. fejezet

Függelék

Felelősség a fizetős szolgáltatásért (az ügyfelek költsége)

— Ha a jótállás megléte esetén szervízt vesz igénybe, akkor felszámíthatjuk a szakember kiszállási díját az alábbi esetekben:

Nem hibás készülék

A készülék tisztítása, beállítása, magyarázat, újratelepítés, stb.

- Ha a szakember instrukciókat ad a készülék használatáról, vagy egyszerűen, a készülék szétszerelése nélkül módosítja a beállításokat.
- Ha a hibát külső környezeti tényezők okozzák (internet, antenna, vezetékes jel, stb.)
- Ha a készülék újra lett telepítve, vagy további eszközök lettek csatlakoztatva, a vásárolt készülék első ízben történő telepítését követően.
- Ha a készülék újra lett telepítve, hogy új helyre, vagy új lakásba szállítsák.
- Ha a vásárló instrukciókat kér a használatról egy másik cég készülékével kapcsolatban.
- Ha a vásárló instrukciókat kér a hálózat, illetve egy másik cég programjának használatával kapcsolatban.
- Ha a vásárló szoftveres telepítést és beüzemelést kér a készülékhez.
- Ha a szakember megtisztítja/eltávolítja a port vagy az idegen anyagokat a készülék belsejéből.
- Ha a vásárló további telepítést kér, a készülék otthonról történő vagy online megvásárlása esetén.

Ha a készülék hibáját a vásárló mulasztása okozta

Ha a készülék hibáját a vásárló nem megfelelő kezelése vagy hibás javítása okozta.

Ha a készülék hibáját az alábbiak okozták:

- Külső behatás vagy leejtés.
- A Samsung által nem megadott kiegészítők vagy külön kapható termékek használata.
- Olyan személy általi javítás, aki nem a Samsung Electronics Co., Ltd. kiszervezett szervízcég vagy partner szakembere.
- A készülék vásárló általi átalakítása vagy javítása.
- Nem megfelelő feszültség, illetve nem engedélyezett villamos csatlakozók melletti használat.
- A Felhasználói Kézikönyv "óvintézkedéseinek" figyelmen kívül hagyása.

Egyebek

- Ha a készülék természeti katasztrófa miatt hibásodik meg. (villámlás, tűz, földrengés, árvíz, stb.)
- Ha az elhasználódó komponensek elhasználódtak. (Akkumulátor, patron, fénycsövek, fej, oszcillátor, lámpa, szűrő, szalag, stb.)

— Ha a vásárló szervízt kér olyan esetben, amikor a termék nem hibás, akkor szervízdíj számítható fel. Ezért kérjük, először olvassa el a Felhasználói Kézikönyvet.