

*get started*

**5,7L MULTIFUNKČNÍ VAŘIČ**  
NÁVOD K POUŽITÍ

Instant Pot®

## Vítejte ve svém novém hrnci Instant Pot®!

Vítejte ve světě domácích kuchařů Instant Chefs. Jsme nadšeni, že můžete začít svou kulinářskou cestu Instant Brands!

Zamilujte si svůj hrnec Instant Pot a užívejte si ho ve své kuchyni po dlouhá léta.



### Skenujte a začněte!

Abychom vám vaření v přístroji Instant co nejvíce usnadnili, vytvořili jsme 4 jednoduché kroky s videonávody, které vás provedou vařením. Naskenujte QR kód, postupujte podle pokynů a staňte se během chvilky šéfkuchařem Instant!

[www.instantpot.co.uk/getting-started](http://www.instantpot.co.uk/getting-started)



Stáhněte si aplikaci **Instant Connect™** a získejte přístup k více než 3000 nápadům na recepty.



Navštivte kanál **Instant Pot Brands UK** na YouTube, kde najdete užitečná videa s návody k použití výrobků.



Připojte se ke komunitě **Instant Pot UK** na Facebooku a nechte se inspirovat tipy, triky a recepty na vaření od této aktivní skupiny domácích kuchařů Instant Pot!

## **OBSAH**

Důležitá ochranná opatření	2
Co je v krabici	7
Používání vašeho instantního hmce	9
Počáteční nastavení	12
O tlakovém vaření	20
Tlakové vaření	21
Sauté	23
Pomalé vaření	25
Udržovat v teple	26
Zpožděný start	27
Jogurt	28
Časovač	30
Oblíbené	30
Čištění	31
Řešení problémů	32
Chybové kódy	34
Náhradní díly	35
Další informace	36
Záruka	37

# DŮLEŽITÁ OCHRANNÁ OPATŘENÍ

## WARNING

Nedodržení bezpečnostních pokynů může mít za následek zranění osob a/nebo poškození majetku a může vést ke ztrátě záruky.

## PŘEČTĚTE SI VŠECHNY POKYNY

Před použitím nového spotřebiče si přečtěte všechny pokyny, včetně níže uvedených bezpečnostních informací. Tento návod si uschovejte pro případnou potřebu.

### Umístění

- Spotřebič umístějte pouze na pracovní desku. Spotřebič vždy provozujte na stabilním, nehořlavém a rovném povrchu.
- **PŘED** umístěním vnitřního hrnce na dno sporáku se ujistěte, že jsou všechny části suché a zbavené zbytků potravin.
- **NEUMÍSTĚJTE** spotřebič **ani** napájecí kabel na plynový nebo elektrický sporák nebo troubu nebo do jejich blízkosti. **NIKDY nepoužívejte** spotřebič na sporáku.
- Spotřebič **NEPOUŽÍVEJTE** v blízkosti vody, vnějšího zdroje tepla nebo plamene.
- **NEPOUŽÍVEJTE** spotřebič ve venkovním prostředí. Uchovávejte mimo dosah přímého slunečního záření.
- **NEPOKLÁDEJTE** na nic, co by mohlo zablokovat větrací otvory na spodní straně spotřebiče.

### Obecné použití

Vyjímatelný vnitřní hrnec je během používání velmi horký a může být velmi těžký, pokud je plný ingrediencí.

- Při manipulaci s vnitřním hrncem a vyjímání příslušenství používejte chňapky.
- Horké příslušenství pokládejte na žáruvzdorný povrch nebo varnou desku.
- **PŘI** zvedání hrnce ze základny vaříče **buďte** opatrní, abyste se nepopálili.
- **Dbejte** zvýšené opatrnosti, pokud varný hrnec obsahuje horké potraviny, horký olej nebo jiné horké tekutiny.
- **POUŽÍVEJTE** pouze poklici Instant Pot dodanou s touto základnou vaříče. Používání jiných poklicek tlakového hrnce může způsobit zranění osob a / nebo poškození majetku.

## **⚠ WARNING**

**Nedodržení bezpečnostních pokynů může mít za následek zranění osob a/nebo poškození majetku a může vést ke ztrátě záruky.**

- **NEPOUŽÍVEJTE** spotřebič bez nasazeného odnímatelného vnitřního hrnce.
- Během vaření nebo bezprostředně po něm se **nedotýkejte** horkých povrchů spotřebiče **ani žádného** příslušenství, protože jsou horké. K přenášení nebo přemísťování spotřebiče používejte pouze boční rukojeti.
- **NEPOUŽÍVEJTE** tento spotřebič k fritování nebo tlakovému fritování s olejem.
- **NEPŘEMÍSTĚJTE** spotřebič, pokud je v provozu, a dbejte zvýšené opatrnosti při likvidaci horkého tuku.
- **NEDOVOLUJTE** dětem nebo osobám se sníženými fyzickými, smyslovými nebo duševními schopnostmi obsluhovat tento spotřebič. Při používání spotřebiče dětmi a osobami se sníženými fyzickými, smyslovými nebo duševními schopnostmi nebo v jejich blízkosti je nutný přísný dohled. Děti by si s tímto spotřebičem neměly hrát.
- Spotřebič **NEPOUŽÍVEJTE** k jiným účelům než k použití v domácnosti. Není určen pro komerční použití.
- Nenechávejte spotřebič během provozu bez dozoru.

### **Tlakové vaření**

Tento spotřebič vaří pod tlakem. Před otevřením spotřebiče nechte přirozeně klesnout tlak nebo uvolněte veškerý přebytečný tlak. **Nedodržení těchto pokynů může mít za následek popáleniny, zranění osob a/nebo poškození majetku.**

- **PŘED** použitím spotřebiče se ujistěte, že je řádně uzavřen.
- Zkontrolujte, zda je správně nainstalován ventil pro uvolňování páry.
- **PŘI** tlakovém vaření používejte tlakovou poklici.
- Vypněte spotřebič, pokud pára uniká z vypouštěcího ventilu a/nebo plovákového ventilu v trvalém proudu déle než 3 minuty. Pokud pára uniká z bočních stran víka, otočte víko spotřebič vypněte. Jakmile pára ustane, tlak se uvolní a hrnce vychladne, pečlivě zkontrolujte, zda je těsnicí kroužek správně nasazen.
- Dbejte **na to, aby** byl těsnicí kroužek v dobrém stavu a správně nainstalovaný.
- Před použitím zkontrolujte, zda není ucpaný vypouštěcí ventil páry, potrubí pro vypouštění páry, štít proti zablokování a plovákový ventil.
- **NEODSTRAŇUJTE** víko tlakového hrnce nechráněnými rukama.

## **⚠ WARNING**

**Nedodržení bezpečnostních pokynů může mít za následek zranění osob a/nebo poškození majetku a může vést ke ztrátě záruky.**

- **NEPOKOUŠEJTE** se násilím sejmout víko ze základny hrnce Instant Pot.
- **NEPŘEMÍSTĚJTE** spotřebič, když je pod tlakem.
- **NEZAKRÝVEJTE** ani nezakrývejte ventil pro uvolňování páry a/nebo plovákový ventil látkou nebo jinými předměty.
- **NEPOKOUŠEJTE** se spotřebič otevřít, dokud se v něm nesníží tlak a neuvolní se veškerý vnitřní tlak. Pokus o otevření spotřebiče, pokud je stále pod tlakem, může vést k náhlému uvolnění horkého obsahu a může způsobit popáleniny, zranění osob a/nebo škody na majetku.
- **NEPOKLÁDEJTE** obličej, ruce nebo odkrytou pokožku nad ventil pro uvolňování páry nebo plovákový ventil, pokud je spotřebič v provozu nebo má zbytkový tlak, a nenaklánějte se nad spotřebič při odstraňování víka.

### **Přeplnění během tlakového vaření**

Přeplnění může způsobit riziko ucpání potrubí pro uvolňování páry a ventilu a vznik nadměrného tlaku.

- Vnitřní varnou nádobu **NEPLŇTE** nad čáru označenou "PC MAX" nebo "Max PC Fill".
- Při vaření potravin, které se během vaření rozpínají, jako je rýže, sušené fazole nebo sušená zelenina, **NEPLŇTE** vnitřní nádobu nad hranici označenou "1/2".
- Uvědomte si, že některé potraviny, jako je jablečná omáčka, brusinky, perlový ječmen, ovesné vločky nebo jiné obiloviny, dělený hrách, nudle, makaróny, rebarbora nebo špagety, mohou pěnit, pěnit a prskat a ucpat trubku a ventil pro vypouštění páry. Při vaření těchto potravin **NEPLŇTE** vnitřní varnou nádobu nad hranici označenou "1/2".
- Do vnitřního varného hrnce **NEVKLÁDEJTE** nadměrně velké potraviny, protože mohou způsobit nebezpečí požáru, zranění osob a/nebo poškození majetku.

### **Příslušenství**

- **POUŽÍVEJTE** pouze příslušenství nebo nástavce autorizované značkou Instant Pot. Použití dílů, příslušenství nebo nástavců, které nejsou doporučeny výrobcem, může způsobit riziko úrazu elektrickým proudem nebo jiného zranění osob, požáru a/nebo poškození majetku.

## **⚠ WARNING**

**Nedodržení bezpečnostních pokynů může mít za následek zranění osob a/nebo poškození majetku a může vést ke ztrátě záruky.**

- **POUŽÍVEJTE** pouze autorizovaný vnitřní hrnec Instant Pot, abyste snížili riziko úniku tlaku.
- **VYMĚŇUJTE** pouze těsnicí kroužek za autorizovaný těsnicí kroužek Instant Pot, abyste zabránili zranění osob, poškození majetku a/nebo poškození spotřebiče.
- **NEPOUŽÍVEJTE** přiložené příslušenství v mikrovlnné troubě, toustovači, konvektomatu nebo konvenční troubě, na sklokeramické, elektrické nebo plynové varné desce ani s venkovním grilem.

### **Péče a skladování**

- **PŘED** čištěním nebo skladováním nechte spotřebič vychladnout na pokojovou teplotu.
- **NEUKLÁDEJTE** do základny sporáku žádné materiály, kromě vnitřního hrnce, pokud jej nepoužíváte.
- Do základny vařiče **NEUMÍSTĚJTE** žádné hořlavé materiály, jako je papír, karton, plast, polystyren nebo dřevo.

### **Napájecí kabel**

Krátká napájecí šňůra se používá ke snížení nebezpečí vyplývajícího ze zachycení, zamotání nebo zakopnutí. **VAROVÁNÍ:** Rozlité horké potraviny mohou způsobit vážné popáleniny.

- Udržujte spotřebič a napájecí kabel mimo dosah dětí.
- **NENECHÁVEJTE** napájecí kabel viset přes okraje stolů nebo pultů.
- **NEDOVOLUJTE**, aby se napájecí kabel dotýkal horkých povrchů nebo otevřeného ohně, včetně varné desky.
- **NEPOUŽÍVEJTE** elektrické zásuvky pod pultem.

Tento spotřebič má 3kolíkovou uzemněnou zástrčku. Abyste snížili riziko úrazu elektrickým proudem:

- Napájecí kabel zapojte **POUZE** do uzemněné elektrické zásuvky.
- **NEODSTRAŇUJTE** uzemňovací kolík na elektrické zástrčce.
- **NEPOUŽÍVEJTE** s prodlužovacími kabely, měniči nebo adaptéry napájení, časovými spínači nebo samostatnými systémy dálkového ovládání.

Pokud je součástí přístroje odpojitelný napájecí kabel:

- Pro připojení vždy nejprve připojte napájecí kabel ke spotřebiči a poté zapojte napájecí kabel do zásuvky.

## **⚠ WARNING**

### Upozornění týkající se elektrického napájení

Základna sporáku obsahuje elektrické součásti, které představují nebezpečí úrazu elektrickým proudem. **Nedodržení těchto pokynů může mít za následek úraz elektrickým proudem a/nebo smrt.**

### Na ochranu před úrazem elektrickým proudem:

- Pro odpojení zvolte možnost Zrušit a poté vytáhněte zástrčku ze zdroje napájení. Vždy odpojte zástrčku, pokud ji nepoužíváte, a také před přidáním nebo odebráním dílů nebo příslušenství a před čištěním. Chcete-li odpojit zástrčku, uchopte ji a vytáhněte ze zásuvky. **NIKDY netahajte** za napájecí kabel.
- Pravidelně kontrolujte spotřebič a napájecí kabel, zda nevykazují známky poškození nebo roztřepení.
- **NEPOUŽÍVEJTE** spotřebič, pokud je poškozený napájecí kabel nebo zástrčka, nebo po poruše spotřebiče nebo po jeho pádu či jakémkoli poškození. Pro pomoc se obraťte na oddělení péče o zákazníky na e-mailové **adrese UKSupport@instantpot.com (pokud se nachází ve Velké Británii) nebo EUSupport@instantpot.com** (pokud se nachází v EU) nebo na telefonním čísle: +44 (0) 3331 230051
- **NEPOKOUŠEJTE** se opravovat, vyměňovat nebo upravovat součásti spotřebiče, protože by to mohlo způsobit úraz elektrickým proudem nebo jiné zranění osob, požár a/nebo poškození majetku a znamenalo by to ztrátu záruky.
- **NEMANIPULUJTE** s žádným z bezpečnostních mechanismů, protože to může vést ke zranění osob a/nebo poškození majetku.
- Do základny sporáku **NEVKLÁDEJTE** tekutiny ani potraviny jakéhokoli druhu bez vnitřního hrnce.
- **NEPONOŘUJTE** napájecí kabel, zástrčku ani spotřebič do vody nebo jiné tekutiny.
- Spotřebič **NEČIŠTĚTE** oplachováním pod kohoutkem.
- Spotřebič **NEPOUŽÍVEJTE** v jiných elektrických systémech než 220-240 V ~ 50/60 Hz.

## ULOŽTE SI TENTO NÁVOD

## **⚠ WARNING**

**Nedodržení bezpečnostních pokynů může mít za následek zranění osob a/nebo poškození majetku a může vést ke ztrátě záruky.**

# CO JE V KRABICI

## Víko

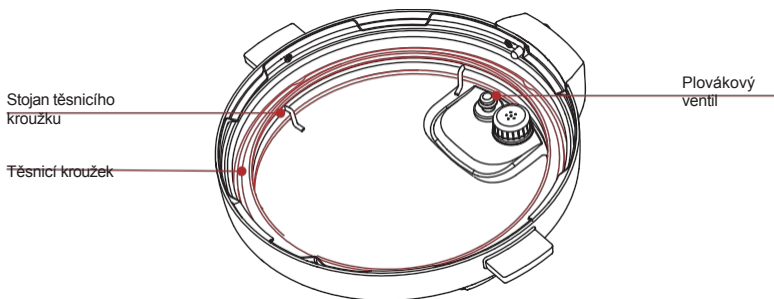
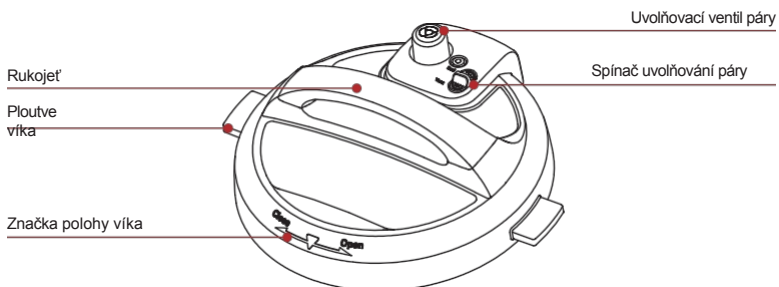

## Nerezový hrnec na vaření

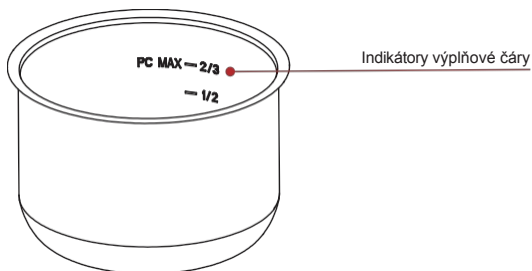

## Základna vaříče

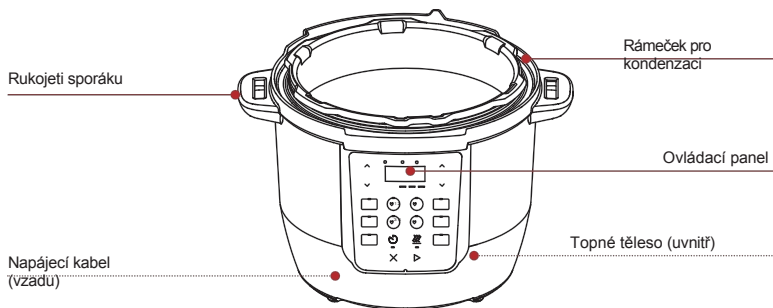

## Součásti + příslušenství

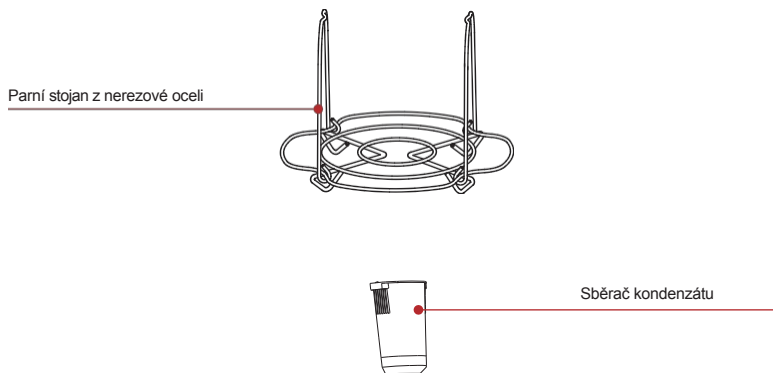

*Ilustrace jsou pouze orientační a mohou se lišit od skutečného výrobku.*

## Nezapomeňte na recyklaci!

Recyklujte vše, co lze v místě vašeho bydliště recyklovat.

# POUŽÍVÁNÍ VAŠEHO INSTANTNÍHO HRNCE

## Ovládací panel



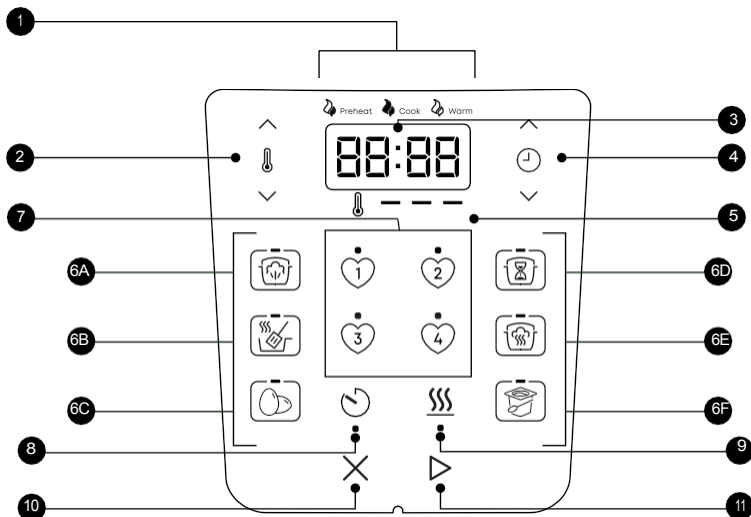







Ovládací panel hrnce Instant Pot jsme navrhli tak, aby se snadno používal a byl přehledný.



- Indikátor řízeného vaření
  - Fáze vaření jsou aktivní, když svítí
- Ovládání teploty
- Ukazatel stavu
  - Teplota
  - Doba vaření
  - Zpožděný čas spuštění
  - Doba udržování teploty
  - Stavová hlášení
- Ovládání času
- Kontrolky úrovně teploty
- Inteligentní programovací tlačítka
  - Kontrolka zobrazuje aktivní inteligentní program 6A. Tlakové vaření
  - 6B. Saute
  - 6C. Vejce
  - 6D. Pomalé vaření
  - 6E. Vaření v páře
  - 6F. Jogurt
- Tlačítka Oblíbené
  - Světelné pořady aktivní
- Zpožděný start
  - Světlo ukazuje ON
- Udržovat teplo
  - Kontrolka ukazuje ON
- Zrušit
- Start



## Stavová hlášení

Na ovládacím panelu se zobrazují informace, které potřebujete znát při používání Instant Pot.



	Přístroj je připraven
 stmívá se	Přístroj je v pohotovostním režimu s nízkou spotřebou energie
	Režim předehtívání
	Inteligentní program ukončen (funkce Keep Warm je vypnutá)
	Víko není řádně zajištěno nebo chybí
	Čas <ul style="list-style-type: none"><li>• Inteligentní program: zbývající doba vaření</li><li>• Zpožděný start: doba do spuštění inteligentního programu</li><li>• Keep Warm: doba, po kterou se jídlo ohřívá</li></ul>
	Inteligentní program Sauté je připraven k přidání potravin
	Přehřátí: viz Řešení problémů na straně 32.
	Oblíbený program se neukládá
	Chyba: viz Chybové kódy na straně 34.

## Zapnutí/vypnutí zvuku

### Zapnutí zvuku

V pohotovostním režimu stiskněte a podržte tlačítka Odložený start  a Keep Warm , dokud se na displeji nezobrazí S On.

### Vypnutí zvuku

V pohotovostním režimu stiskněte a podržte tlačítka Delay Start  a Keep Warm , dokud se na displeji nezobrazí SOFF.

*Zvuková bezpečnostní upozornění (pípnutí) nelze vypnout.*

## Obnovení původního nastavení inteligentních programů

### Obnovení jednotlivých inteligentních programů

- V pohotovostním režimu nebo v režimu nastavení vaření stiskněte a podržte jeden inteligentní program, dokud vaříč nezapírá.

*Čas a teplota vaření inteligentního programu se obnoví na výchozí nastavení z výroby.*

### Obnovení všech inteligentních programů

- V pohotovostním režimu vaříče stiskněte a podržte tlačítko Cancel , dokud vaříč nezapírá.

*Všechny časy a teploty vaření inteligentních programů se obnoví na výchozí nastavení z výroby a vymažou se všechna nastavení oblíbených programů.*

# ÚVODNÍ NASTAVENÍ

## Před použitím vyčistěte

1. Umyjte vnitřní hrnec horkou vodou a mýdlem na nádobí. Opláchněte a osušte vnější část měkkým hadříkem. Nebo můžete vnitřní hrnec umýt v myčce nádobí.
2. Otřete topné těleso uvnitř varné základny měkkým hadříkem, abyste se ujistili, že se na něm nenacházejí žádné zbloudilé částičky obalu.

## Nastavení sběrače kondenzátu

Sběrač kondenzátu se nachází v zadní části základny vařiče a shromažďuje přebytečnou vlhkost z kondenzačního okraje. Měl by být nainstalován před vařením a po každém použití vyprázdněn a vypláchnut.

### Instalace sběrače kondenzátu

- Vyrovnajte drážky na sběrači kondenzátu s výstupky na zadní straně základny vařiče a zasuňte sběrač kondenzátu na místo.

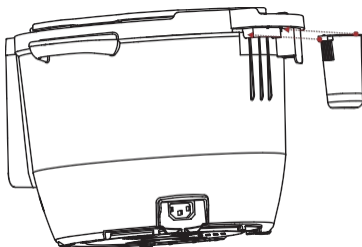

Vyjměte sběrač kondenzátu

- Vytáhněte sběrač kondenzátu ze základny vařiče; netahejte jej dolů.  
*Všimněte si výstupků na základně vařiče a drážek na sběrači kondenzátu.*

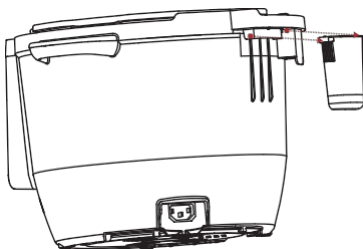

### Použití těsnicího kroužku

Když je víko tlakového hrnce zavřené, těsnicí kroužek instalovaný na spodní straně víka vytváří vzduchotěsné těsnění mezi víkem a základnou hrnce.

- Těsnicí kroužek je na víku multifunkčního vařiče předinstalován, ale před každým vařením byste měli zkontrolovat, zda je bezpečně nasazen.
- Po každém použití byste měli těsnicí kroužek vyčistit.
- Těsnicí kroužky se běžným používáním časem roztáhnou. Abyste výrobek udrželi v bezpečí, vyměňte těsnicí kroužek každých 12 až 18 měsíců. Pokud si všimnete roztažení, deformace nebo poškození, vyměňte jej dříve.

## **⚠ WARNING**

**Nedodržení bezpečnostních pokynů může mít za následek zranění osob a/nebo poškození majetku a může vést ke ztrátě záruky.**

### Instalace těsnícího kroužku

1. Nasadíte těsnící kroužek na stojan těsnícího kroužku a přitlačíte jej na místo. Pevně jej přitlačíte, aby nedošlo ke vzniku otlaků.
2. Těsnící kroužek by měl být těsný a při otočení víka by neměl vypadnout.

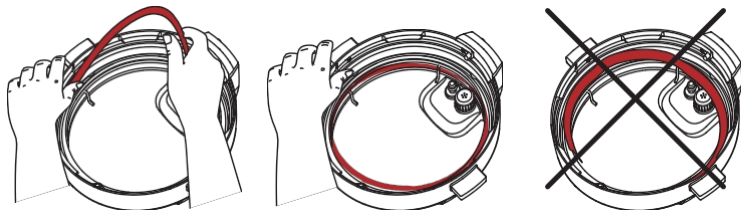

### Vyjmutí těsnícího kroužku

1. Uchopte okraj těsnícího kroužku a vytáhněte jej zpoza stojanu těsnícího kroužku.
2. Zkontrolujte, zda je stojan zajištěn, vycentrován a zda je po celém obvodu víka v rovnoměrné výšce. Pokud je stojan těsnícího kroužku deformovaný, nepokoušejte se jej opravit.

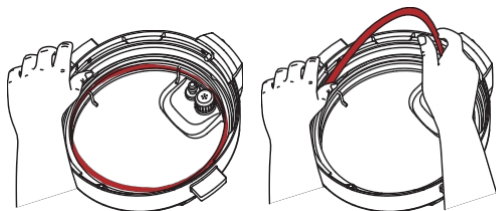

### Zapojte šňůru

Když jste připraveni používat hrnce Instant Pot, zapojte elektrický kabel do zásuvky na zadní straně základny hrnce a konec zástrčky do elektrické zásuvky.

## Zkušební provoz

Nastavení nového hrnce Instant Pot na zkušební provoz je skvělým způsobem, jak se seznámit s fungováním přístroje před skutečným vařením jídla.

Provedení zkušebního provozu:

1. Postupujte podle pokynů pro vaření pod tlakem na straně 21.
2. Použijte 700 ml vody, ale žádné potraviny.
3. Nastavte dobu vaření na 5 minut.
4. Po skončení vaření zlikvidujte zbývající vodu.
5. Umyjte a osušte vnitřní nádobu na vaření.

*Nyní jste připraveni uvařit jídlo v hrnci Instant Pot!*

## Použití poklice

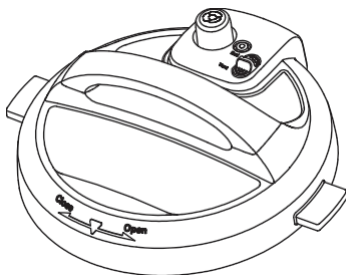

Poklici pro tlakové vaření budete používat u většiny programů vaření a u všech programů tlakového vaření. Vždy používejte poklici pro tlakové vaření, která byla dodána s touto základnou hrnce Instant Pot.

## Zavření a uzamčení poklice

1. Zarovnejte ▼ na víku se symbolem  na pravé straně ovládacího panelu na základně vařiče a spusťte víko na dráhu.

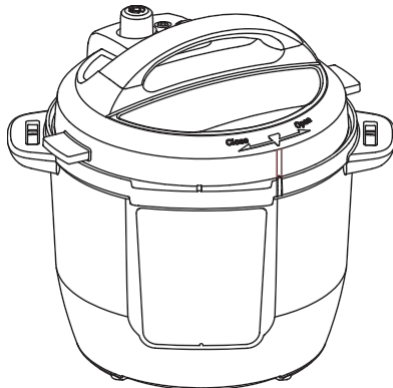

2. Otáčejte víkem ve směru hodinových ručiček, dokud se symbol ▼ na víku nesrovná s dvojitými čarami nad Ovládacím panelem na základně vařiče.

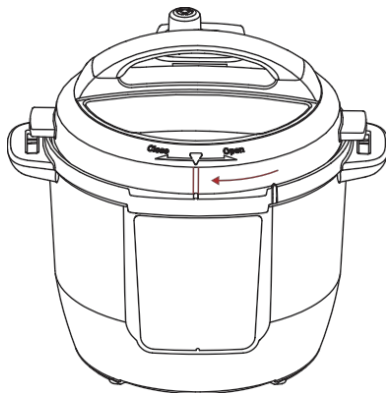

Otevřete víko

1. Otáčením rukojeti víka vyrovnejte symbol ▼ na víku se symbolem .  
⏏ na pravé straně ovládacího panelu na základně sporáku.

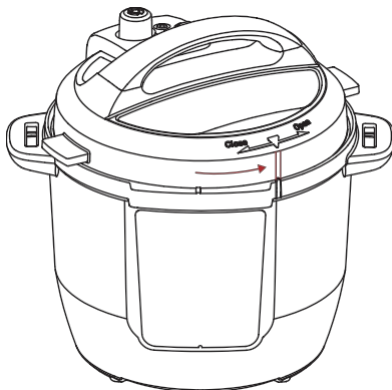

2. Zvedněte víko nahoru a sejměte jej ze základny sporáku.

## Jak vypustit páru

Váš hrnec Instant Pot může uvolňovat páru dvěma různými způsoby. Použijte ten, který nejlépe vyhovuje typu vařeného jídla.

### Přirozené uvolňování páry

Uvolňuje páru postupně v průběhu času (až 40 minut nebo déle) po ukončení vaření.

*Použití pro: Potraviny, které se mohou vařit, jako je dušené maso, chilli, těstoviny, ovesné vločky, fazole a obiloviny.*

1. Po vaření nechte spínač pro uvolňování páry v poloze Těsnění, dokud se neuvolní veškerý tlak.

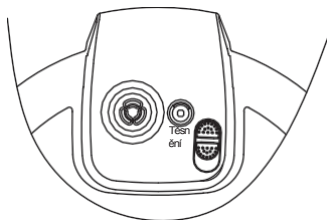

2. Po uvolnění veškeré páry se plovákový ventil spustí do víka.
3. Po uvolnění páry otočte víkem proti směru hodinových ručiček a sejměte víko.

## Rychlé uvolnění páry

Rychle uvolňuje páru po stisknutí spínače pro uvolnění páry.

*Použití pro: Potraviny, které mají tendenci se převařit, jako je zelenina a mořské plody.*

1. Po ukončení vaření nastavte spínač uvolňování páry do polohy Vent a počkejte, až se uvolní veškerý tlak.

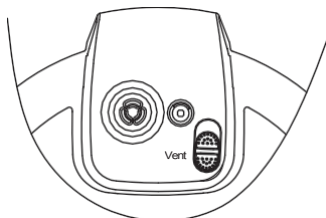

2. Po uvolnění veškeré páry plovákový ventil spadne do víka.
3. Po uvolnění páry otočte víkem proti směru hodinových ručiček a sejměte víko.

*Pro snadné skladování můžete rukojeť zasunout do varné základny ve svislé poloze.*

## **⚠ CAUTION**

### **Upozornění při vaření pod tlakem**

Tento spotřebič používá k vaření tlak. Před otevřením víka nechte spotřebič uvolnit veškerý přebytečný tlak a páru. Otevření víka před uvolněním tlaku může mít za následek popáleniny, zranění osob a/nebo poškození majetku. Více informací naleznete v části "*Důležitá bezpečnostní opatření*".

## **O VAŘENÍ POD TLAKEM**

Tlakové vaření využívá tlakovou páru k rychlému a rovnoměrnému uvaření potravin, což vám umožní uvařit jídlo mnohem rychleji než obvykle. Při tlakovém vaření prochází hrnec Instant Pot třemi fázemi.

### **Krok 1: Předehřátí**

- Během předehřívání multifunkční hrnec ohřívá tekutinu, aby se vytvořila pára. Jakmile se vytvoří dostatečný tlak, plovákový ventil se zvedne, víko se uzamkne a multifunkční hrnec je připraven začít vařit.

### **Krok 2: Vaření**

- Jakmile multifunkční vařič dosáhne požadované úrovně tlaku, začne vaření a po celou dobu vaření udržuje stálou úroveň tlaku.

*Podrobnosti naleznete v pokynech k inteligentnímu programu, které začínají na straně 21.*

### **Krok 3: Uvolnění páry**

- Po dokončení vaření je multifunkční vařič stále pod tlakem a horký. Odvzdušnění uvolní tlak, sníží teplotu a umožní vám bezpečně sejmut víko. Viz "*Jak vypustit páru*" na straně 18.

## **Použití kapaliny k vytvoření páry**

Tlakové vaření vyžaduje tekutinu ve vnitřním hrnci, aby se vytvořila potřebná pára. Zde je uvedeno minimální množství, které budete potřebovat:









### **Minimální množství tekutiny pro tlakové vaření\***

- 355 ml

*\*Pokud není v receptu uvedeno jinak.*

Tekutiny pro tlakové vaření by měly být na bázi vody, například vývar, bujón, polévka nebo džus. Pokud používáte polévku z konzervy, kondenzovanou polévku nebo polévku na bázi smetany, přidejte vodu podle výše uvedených pokynů.



## SEZNÁMENÍ S IKONAMI

Tlakové vaření	Saute	Pomalé vaření	Vaření v páře	Vejce	Jogurt	Odložený start	Udržování tepla
							



### TLAK COOK

Tři z chytrých programů využívají k přípravě pokrmů tlak: Tlakové vaření, vaření v páře a vaření vajec.

V Inteligentních programech, které používají tlakové vaření, si vyberte jedno z těchto nastavení.

Chytrý program	Výchozí doba vaření	Minimální doba vaření	Maximální doba vaření
 Vaření pod tlakem	10 minut (00:10)	0 minut (00:00)	4 hodiny (04:00)
 Pára	10 minut (00:10)	0 minut (00:00)	4 hodiny (04:00)
 Vejce	5 minut (00:05)	0 minut (00:00)	1 hodina (01:00)

### Další nastavení

- Funkce Keep Warm  je ve výchozím nastavení zapnutá a svítí na ovládacím panelu.
- Pomocí funkce Delay Start (Zpožděný start)  nastavte dobu zpoždění vaření.

### Jak vařit pod tlakem



#### Příprava

Suroviny nakrájejte, nasekejte, okořeňte nebo naložte podle receptu.

Předehejte stránky .

- Vložte vnitřní nádobu na vaření do základny sporáku.
- Do hrnce na vaření nalijte tekutinu.

Viz "Použití tekutiny k vytvoření páry" na straně 20.

3. Do varné nádoby přidejte připravené suroviny.
4. Umístěte víko na horní část hrnce a ujistěte se, že je zajištěno.  
*Viz "Zavření a zajištění víka" na straně 16.*
5. Vyberte inteligentní program pro vaření a stiskněte jeho tlačítko na ovládacím panelu.
6. Výchozí doba vaření bliká. Stiskněte tlačítko Čas nahoru a dolů pro nastavení doby vaření.
7. Nastavení Keep Warm je ve výchozím nastavení zapnuté. Opětovným stisknutím tlačítka Keep Warm  jej vypnete.
8. Stiskněte tlačítko Start . Kontrolka stavu předehřátí je zapnutá, na displeji se zobrazí On.  
a v hrnci Instant Pot se vytváří tlak.

*Dosažení nastaveného tlaku pro vaření může trvat 10-15 minut. Mražené potraviny prodlužují dobu předehřívání.*

#### Vaření

1. Jakmile je tlak připraven, začne váš Instant Pot vařit.
2. Časovač vaření začne odpočítávat čas.
3. Jakmile časovač dosáhne hodnoty 00:00, vaření se zastaví.

*Inteligentní program můžete kdykoli zastavit stisknutím tlačítka Cancel .*

*Čas nebo teplotu vaření můžete kdykoli během předehřívání nebo vaření změnit stisknutím šipek Time (Čas) nebo Temp (Teplota) nahoru/dolů pro zvýšení nebo snížení a poté stisknutím tlačítka Start  pro potvrzení.*

#### Uvolnění páry

- Vyberte si metodu uvolňování páry, která je vhodná pro váš recept.  
*Podrobnosti naleznete v části "Jak uvolňovat páru" na straně 18.*



## SAUTÉ

Místo smažení nebo hrnce použijte funkci Sauté. Sauté může prohloubit chuť pokrmu a podusit, zahustit nebo zredukovat omáčky.

Vyberte si z těchto nastavení v inteligentním programu Sauté:

Výchozí doba vaření	Min. doba vaření	Maximální doba vaření	Výchozí teplota	Možnosti teploty
30 minut (00:30)	1 minuta (00:01)	1 hodina (01:00)	High	Nízká Střední Vysoká

### Další nastavení



- Funkce Keep Warm  není k dispozici.
- Zpožděný start  není k dispozici.

### Jak restovat

#### Příprava

Přísady nakrájejte, nasekejte, okořeňte nebo naložte podle receptu.

#### Předehejte

1. Umístěte vnitřní nádobu na vaření do základny sporáku.
2. Do hrnce přidejte olej na vaření.
3. Na ovládacím panelu stiskněte tlačítko  Sauté.
4. Výchozí teplota bliká. Stiskněte tlačítko Temp Up nebo Down pro výběr nízké, střední nebo vysoké teploty.
5. Výchozí doba vaření bliká. Stiskněte tlačítko Čas nahoru nebo dolů pro nastavení doby vaření.
6. Stiskněte tlačítko Start . Na displeji se zobrazí nápis Zapnuto a kontrolka stavu Předehtátí.

## Vaření

1. Když se na displeji zobrazí Hot, přidejte připravené ingredience.  
*Na displeji se na 3 sekundy zobrazí Hot a poté se na stavové kontrolce zobrazí Cook.*
2. Na displeji se začne odpočítávat čas.
3. Po skončení časovače se na displeji zobrazí End.
4. Pokud chcete dokončit vaření před vypršením časovače, stiskněte tlačítko Cancel (⊗).

*Čas nebo teplotu můžete kdykoli během předehřívání nebo vaření změnit stisknutím šipek Time nebo Temp Up/Down pro zvýšení nebo snížení, a poté potvrdíte stisknutím tlačítka Start (⊙).*

## Restování před tlakovým nebo pomalým vařením

Poměrně často budete chtít potraviny před dalším vařením osmažit, aby zhnědly.

1. Smažení přísad.
2. Stiskněte tlačítko Zrušit (⊗).  
*V tomto okamžiku můžete odmastit vnitřní nádobu na vaření před přepnutím do režimu Tlakové vaření nebo Pomalé vaření (viz "Odmašťování" níže).*
3. Vyberte inteligentní program, který chcete použít k vaření.

## Odmašťování

Odmašťování je proces přidávání tekutiny do horké pánve, při kterém se uvolní všechny lahodné zkaramelizované kousky přichycené ke dnu.

1. Vyjměte potraviny z vnitřního hrnce.
2. Přidejte vodu, vývar nebo víno podle vašeho receptu.
3. Pomocí dřevěné lžice nebo silikonové stěrky uvolněte potraviny přichycené ke dnu hrnce.



## POMALÉ VAŘENÍ

Slow Cook umožňuje připravovat oblíbené recepty na vaření a dušení jako v tradičním pomalém hrnci, ale s přesným ovládáním. Tento program nepoužívá k vaření pokrmů tlak, takže budete chtít nastavit uvolňování páry na hodnotu Vent. Místo víka vařiče můžete také použít skleněnou poklici s odvzdušňovacím otvorem.

V programu Slow Cook Smart si můžete vybrat z těchto nastavení:

Výchozí doba vaření	Min. doba vaření	Maximální doba vaření	Výchozí teplota	Možnosti teploty
6 hodin (06:00)	30 minut (00:30)	24 hodin (24:00)	High	Nízká Střední Vysoká

### Další nastavení

Keep Warm  je ve výchozím nastavení nastaven na ON. K dispozici je funkce Delay Start (Zpožděný start) .



### Jak pomalu vařit

Příprava

Suroviny nakrájejte, nasekejte, okořeňte nebo naložte podle receptu.

Vaření

1. Vložte vnitřní nádobu na vaření do základny hrnce.
2. Do hrnce na vaření přidejte ingredience.
3. Na hrnec nasadte víko a ujistěte se, že je zajištěno.  
*Viz "Zavření a uzamčení víka" na straně 16.*
4. Nastavte přepínač uvolňování páry do polohy Vent.
5. Stiskněte tlačítko  Slow Cook na ovládacím panelu.
6. Výchozí teplota bliká. Stiskněte tlačítko Temp Up a Down pro výběr nízké, střední nebo vysoké teploty.

7. Bliká výchozí doba vaření. Stisknutím šipek Time Up a Down pro nastavení doby vaření.
8. Nastavení Keep Warm je ve výchozím nastavení zapnuté. Opětovným stisknutím tlačítka Keep Warm  jej vypnete.
9. Stiskněte tlačítko Start . Na displeji se zobrazí On (Zapnuto). Kontrolka stavu vaření je zapnutá.

*Čas nebo teplotu můžete kdykoli během přehřívání nebo vaření změnit stisknutím šipek Time nebo Temp Up/Down pro zvýšení nebo snížení, a poté potvrdíte stisknutím tlačítka Start .*



### Udržování teploty

Po dokončení vaření se na displeji zobrazí End, pokud je funkce Keep Warm  vypnutá. Pokud ne, časovač začne počítat od 00:00 do 10 hodin (10:00).

## KEEP WARM



Nastavení Keep Warm se zapne automaticky po ukončení vaření u všech inteligentních programů kromě Sauté. Funkci Keep Warm můžete použít také k ohřevu jídla.

### Udržování tepla po vaření

1. Po zahájení automatického ohřevu se na časovači zobrazí uplynulý čas, a to až 10 hodin.
2. Chcete-li automatické ohřívání vypnout (během vaření nebo během automatického ohřívání), stiskněte tlačítko Keep Warm  nebo Cancel  a kontrolka nad tlačítkem zhasne.

### Ohřívání a udržování teploty

Funkci Keep Warm můžete použít k opětovnému ohřevu potravin nebo k jejich udržení teplých, dokud je nebudete chtít podávat.

1. V pohotovostním režimu stiskněte tlačítko Keep Warm .
2. Stisknutím šipek Temp nahoru/dolů vyberte možnost Low (Nízká), Med (Střední) nebo High (Vysoká).  
úroveň teploty.
3. Stisknutím šipek Time nahoru/dolů nastavte časovač.
4. Stiskněte tlačítko Start . Rozsvítí se kontrolka stavu zahřátí a časovač začne odpočítávat čas.

Dobu nebo teplotu vaření můžete změnit stisknutím šipek Čas nebo Teplota nahoru/dolů a stisknutím tlačítka Start .▶

Výchozí doba vaření	Min. doba vaření	Maximální doba vaření	Výchozí teplota	Možnosti nastavení teploty
10 hodin (10:00)	10 minut (00:10)	10 hodin (10:00)	High	Nízká Střední Vysoká

## ZPOŽDĚNÍ STARTU

Časovač odloženého startu můžete nastavit na dobu minimálně 10 minut nebo maximálně 24 hodin v desetiminutových krocích (výchozí hodnota je 8 hodin).

Zpožděný start není u programu Sauté Smart k dispozici.

### Odložení začátku vaření

1. Vyberte inteligentní program, upravte nastavení podle potřeby a stiskněte tlačítko Odložený start .🕒

Po výběru možnosti Odložený start se nelze vrátit k nastavení vaření. Chcete-li upravit nastavení inteligentního programu, stiskněte tlačítko Cancel (Zrušit)⊗ a zadejte nové volby.

2. Stisknutím šipek Čas nahoru a dolů vyberte dobu zpoždění.
3. Stiskněte tlačítko Start▶. Časovač začne odpočítávat čas.

*Pokud si to rozmyslíte a rozhodnete se odložený start nepoužít, stiskněte tlačítko Zrušit.⊗ před stisknutím tlačítka Start .▶*

4. Po ukončení funkce Odložený start se automaticky spustí inteligentní program.



## JOGHURTOVÁNÍ



Pomocí Instant Pot můžete snadno připravit lahodný fermentovaný mléčný i nemléčný jogurt.

Proces	Výchozí doba vaření	Výchozí teplota	Vlastní časový rozsah
Pasterizace	3 minuty (00:03)	Vysoká	N/A
Fermentace (mléčné výrobky)	8 hodin (08:00)	Nízká	N/A
Fermentace (nemléčná, vlastní)	8 hodin (08:00) (nastavitelné)	Nízká (nastavitelná)	Minimální 30 minut (00:30) Maximálně 99 hodin, 30 minut (99:30)

*Poznámka: Automatické udržování tepla a odložený start nejsou k dispozici.*

### Jak připravit jogurt

#### Pasterizace mléka

1. Do vnitřního hrnce na vaření přidejte mléko a vnitřní hrnec na vaření vložte do základny sporáku.
2. Na základnu vařiče nasadte víko a zajistěte jej.
3. Na ovládacím panelu stiskněte tlačítko  Yoghurt. Zvýrazní se výchozí teplota.
4. Stisknutím šipek Temp nahoru/dolů vyberte možnost High temperature (Vysoká teplota). Na displeji se zobrazí boil. Dobu vaření nelze nastavit.
5. Stiskněte tlačítko Start  pro zahájení. Na displeji se zobrazí ON.
6. Po dokončení pasterizace se na displeji zobrazí End.

*Poznámka: Aby došlo k pasterizaci, musí mléko dosáhnout minimální teploty 161 °F / 72 °C.*

## Přidání kultury/startéru

1. Pasterizované mléko nechte vychladnout na teplotu 43 °C.
2. Přidejte do mléka zákysovou kulturu podle pokynů na obalu.  
*Pokud jako zákyas použijete obyčejný jogurt, ujistěte se, že obsahuje aktivní kulturu. Na 3,7 l mléka přimíchejte 2 lžičce (30 ml) jogurtu nebo postupujte podle důvěryhodného receptu.*
3. Umístěte a uzavřete víko.

## Kvašení

1. Stiskněte Jogurt. 
2. Stisknutím šipek nahoru/dolů vyberte nízkou nebo střední teplotu podle vašeho receptu. Na displeji se zobrazí 8 hodin (08:00).
3. Pomocí šipek Time nahoru/dolů v případě potřeby upravte dobu kvašení.
4. Na displeji se zobrazí časovač odpočítávající čas od nastaveného času do 00:00.
5. Po ukončení fermentace vaříč zapípá a na displeji se zobrazí End (Konec).  
*Delší doba fermentace povede k výrobě pikantnějšího jogurtu.*
6. Nechte jogurt vychladnout.
7. Vložte ho na 12-24 hodin do chladničky, aby se rozvinula jeho chuť.



## Kolik jogurtu vyrobit?

Velikost instantního hrnce	Minimální objem mléka	Maximální objem mléka
5,7 litru	1000 ml	3.8 L

## ČASOVAČ

I když svůj Instant Pot nepoužíváte k vaření, můžete nastavit časovač na minimálně 1 minutu nebo maximálně 1 hodinu (výchozí nastavení je 10 minut).

### Nastavení časovače (bez vaření)

1. Když se na panelu zpráv zobrazí OFF, stiskněte tlačítko Odložený start .
2. Stisknutím šipek nahoru a dolů vyberte časovač.
3. Stisknutím tlačítka Start  spustíte časovač.

Časovač můžete kdykoli zrušit stisknutím tlačítka Cancel .

## OBLÍBENÉ

Můžete nastavit a uložit 4 vlastní programy jako Oblíbené pro přístup k receptům jedním dotykem.

### Uložení receptů jako oblíbených

1. Vyberte libovolný inteligentní program a nastavte jej podle svého receptu.
2. Až budete s nastavením spokojeni, dotkněte se libovolného tlačítka Oblíbené a podržte je déle než 3 sekundy, abyste program uložili. Na displeji se zobrazí Set a číslo oblíbených programů. Rozsvítí se indikátor tlačítka Oblíbené.

*Váš přizpůsobený program je připraven k použití, kdykoli budete chtít.*

*Uložený program Favourites můžete nahradit novým receptem tak, že tyto kroky znovu zopakujete.*

### Používání oblíbených receptů

V případě programu Oblíbené vaření pod tlakem nebo Pomalé vaření přidejte suroviny do vnitřního hrnce před předeřtáním. U programu Sauté Favourite počkejte s přidáním potravin, dokud se na displeji nezobrazí Hot.

- Dotkněte se tlačítka Oblíbený program, které chcete použít. Na displeji se zobrazí nastavení vaření pro daný program Favourite. Rozsvítí se indikátor tlačítka Oblíbené. Stisknutím tlačítka Start  zahájíte vaření.

*Pokud stisknete tlačítko oblíbené položky, které nebylo uloženo jako oblíbená položka, na displeji třikrát blikne Not Set a vrátí se na předchozí obrazovku.*

# ČIŠTĚNÍ

Hrnc Instant Pot čistíte po každém použití. Před čištěním vždy odpojte přístroj od sítě a nechte všechny části vychladnout na pokojovou teplotu. Před použitím nebo uskladněním se ujistěte, že jsou všechny povrchy suché.

Část	Pokyny k čištění
Příslušenství <ul style="list-style-type: none"><li>• Parní stojan</li><li>• Sběrač kondenzátu</li></ul>	<ul style="list-style-type: none"><li>• Po každém použití umyjte.</li><li>• Myjte ručně v horké vodě s jemným mýdlem nebo v myčce na nádobí v horním regálu.</li><li>• Na příslušenství nikdy nepoužívejte drsné chemické mycí prostředky, prášky ani drátěnky.</li><li>• Po každém použití vyprázdněte a opláchněte sběrač kondenzátu.</li></ul>
Víko a součásti <ul style="list-style-type: none"><li>• Štít proti blokování</li><li>• Těsnicí kroužek</li><li>• Uvolňovací ventil páry</li><li>• Plovákový ventil</li><li>• Silikonový uzávěr</li></ul>	<ul style="list-style-type: none"><li>• Myjte ručně horkou vodou a jemným mýdlem nebo v myčce na nádobí, horní stojan.</li><li>• Před mytím odstraňte z víka všechny malé části.</li><li>• Po sejmutí ventilu pro uvolňování páry a štítu proti zablokování vyčistěte vnitřní část trubky pro uvolňování páry, abyste zabránili jejímu ucpání.</li><li>• Chcete-li po mytí v myčce vypustit vodu z víka, uchopte rukojeť víka a držte víko ve svislé poloze nad dřezem, poté jej otočte dokola.</li><li>• Po vyčištění uložte víko dnem vzhůru na základnu sporáku.</li><li>• Těsnicí kroužky skladujte na dobře větraném místě, aby se zápach rozptýlil.</li><li>• Chcete-li odstranit zápach z těsnicího kroužku, přidejte do vnitřního hrnce 250 ml vody a 250 ml bílého octa a spusťte tlakový hrnc na 5-10 minut, poté použijte funkci rychlého uvolnění páry.</li></ul>
Vnitřní hrnc na vaření	<ul style="list-style-type: none"><li>• Po každém použití hrnc umyjte.</li><li>• Myjte ručně horkou vodou a jemným mýdlem na nádobí nebo v myčce nádobí*.</li><li>• Skvrny od tvrdé vody může být nutné setřít měkkým hadříkem.</li><li>• Odolné nebo připálené zbytky jídla před čištěním namočte na několik hodin do horké vody.</li><li>• Před vložením do základny sporáku osušte všechny vnější povrchy.</li></ul>
Napájecí kabel	<ul style="list-style-type: none"><li>• Pomocí sotva navlhčeného hadříku otřete z kabelu veškeré částice. Před čištěním napájecího kabelu jej vždy odpojte od zdroje napájení.</li></ul>
Základna vaříče	<ul style="list-style-type: none"><li>• Otřete vnitřek základny vaříče i kondenzační okraj sotva navlhčeným hadříkem a nechte uschnout.</li><li>• Vnější stranu základny vaříče a ovládací panel čistěte měkkým, sotva navlhčeným hadříkem nebo houbičkou.</li></ul>

\*Po umytí v myčce může dojít k určitému zabarvení, které však nemá vliv na bezpečnost nebo výkon vaříče.

## ŘEŠENÍ PROBLÉMŮ

Problém	Příčina	Řešení
Potíže se zavíráním víka	Těsnící kroužek není správně nainstalován.	Změňte polohu těsnícího kroužku a zajistěte, aby těsnil za stojanem těsnícího kroužku.
	Obsah v hrnci je stále horký.	Nastavte přepínač uvolňování páry do polohy Vent a spusťte víko na základnu sporáku.
Potíže s otevíráním víka	Tlak uvnitř sporáku.	Uvolněte tlak podle receptu; víko otevřete až po poklesu plovákového ventilu.
Vnitřní hrnec se při otevření vaňče přilepil k víku.	Chlazení vnitřního hrnce může způsobit sání, které způsobí přilnutí vnitřního hrnce k poklici.	Chcete-li uvolnit podtlak, nastavte uvolňování páry na Vent.
Ze strany víka uniká pára	Ve víku není těsnící kroužek.	Nainstalujte těsnící kroužek.
	Těsnící kroužek je poškozený nebo není správně nainstalovaný.	Vyměňte těsnící kroužek.
	Na těsnícím kroužku jsou zbytky potravin.	Sejměte těsnící kroužek a důkladně jej vyčistěte.
	Víko není správně zavřené.	Otevřete a poté zavřete víko.
	Stojan těsnícího kroužku je pokřivený nebo vyosený.	Vyjměte těsnící kroužek z víka, zkontrolujte, zda stojan těsnícího kroužku není ohnutý nebo pokřivený. Kontaktujte oddělení péče o spotřebitele.
	Vnitřní okraj varné nádoby může být deformovaný.	Pokud je vnitřní varná nádoba deformovaná, vyměňte ji. <b>NEPOUŽÍVEJTE.</b> Kontaktujte oddělení péče o zákazníky.
Drobný únik páry/syčení z ventilu pro uvolňování páry během cyklu vaření.	Vaňč reguluje nadměrný tlak.	To je normální; není třeba provádět žádná opatření.
Z ventilu pro uvolňování páry tryská	Porucha regulace tlakového čidla.	Kontaktujte oddělení péče o spotřebitele.

pára, když je spínač uvolňování páry v poloze Těsnění.	Vnitřní ventil pro uvolňování páry není správně usazen.	Rychle přesuňte spínač uvolňování páry do polohy Vent a poté zpět do polohy Seal, abyste se ujistili, že je ventil pro uvolňování páry správně usazen.
<b>Problém</b>	<b>Příčina</b>	<b>Řešení</b>
Po připojení napájecího kabelu zůstane displej prázdný	Špatné připojení napájení nebo žádné napájení.	Zkontrolujte, zda není poškozený napájecí kabel. Pokud zjistíte poškození, obraťte se na oddělení péče o spotřebitele.  Zkontrolujte zásuvku, zda je napájena.
	Elektrická pojistka sporáku se přepálila.	Obraťte se na oddělení péče o spotřebitele.
Občasné cvakání nebo lehké praskání	Zvuk spínání napájení a rozpínání tlakové desky při změně teploty.	Je to normální; není třeba provádět žádné kroky.
	Dno vnitřního hrnce je mokré.	Otřete vnější povrchy vnitřního hrnce. Před vložením vnitřního hrnce do základny sporáku se ujistěte, že je topné těleso suché.
Na displeji se zobrazí chybový kód a vaříč nepřetržitě pípá.	Došlo k problému s vaříčem.	Viz část Chybové kódy na straně 33.





## KÓDY CHYB

Pokud se na ovládacím panelu zobrazí chybový kód z tohoto seznamu, došlo k problému s hrncem Instant Pot. Zde jsou uvedeny kroky, které byste měli podniknout k odstranění problému.

Problém	Příčina	Řešení
C1 nebo C6H	Vadný snímač nebo tlakový spínač.	Kontaktujte oddělení péče o spotřebitele.
C7	Selhalo topné těleso.	Kontaktujte oddělení péče o spotřebitele.
	Nedostatek kapaliny.	Do vnitřního hrnce přidejte řídkou tekutinu na bázi vody: 1 1/2 šálku (12 oz / 375 ml).
	Tlačítko rychlého uvolnění je v poloze Vent.	Zkontrolujte spínač uvolňování páry, zda je nastaven do polohy Seal.
Chyba víka/ Otevřete víko	Poklice není ve správné poloze pro zvolený program.	Otevřete a zavřete víko. Nepoužívejte víko, když používáte program Sauté.
Jídlo se připaluje	Zjištěna vysoká teplota na dně vnitřního hrnce; sporák automaticky sníží teplotu, aby se zabránilo přehřátí.	Usazeniny škrubu na dně vnitřního hrnce mohly blokovat rozptýl tepla. Vypněte sporák, uvolněte tlak podle receptu a zkontrolujte dno vnitřního hrnce.
PrSE	Během programu vaření Sauté se nahromadil tlak.	Nastavte přepínač uvolňování páry do polohy Vent.

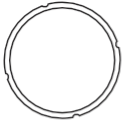
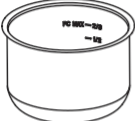
## NÁHRADNÍ DÍLY

V případě potřeby nabízíme originální náhradní díly pro váš hrnec Instant Pot Rio Chef Series. Pro objednání navštivte stránku [www.instantpot.co.uk](http://www.instantpot.co.uk).

	Díl	Číslo dílu
	Těsnicí kroužky (2 balení)	211-0005-01
	Vnitřní nádoba z nerezové oceli	212-0401-01
	Skleněná poklice	213-0201-01
	Plovákový ventil	310-0009-01
	Uvolňovací ventil páry	310-0066-01
	Štít proti zablokování	310-0006-01

## DALŠÍ INFORMACE:

Čeká na vás celý svět informací a nápovědy k rychlému vaření. Zde jsou některé z nejužitečnějších zdrojů.

### Registrace výrobku

[instantpot.co.uk/product-registration](https://instantpot.co.uk/product-registration)

### Kontaktujte oddělení péče o spotřebitele

[instantpot.co.uk/contact-us](https://instantpot.co.uk/contact-us)

[UKSupport@instantpot.com](mailto:UKSupport@instantpot.com)

[upport@instantpot.com](mailto:upport@instantpot.com)

### Stáhněte si aplikaci Instant Connect™

Objevte vaření s průvodcem a recepty K dispozici v obchodech s aplikacemi pro iOS a Android

### Grafy vaření a další recepty

[instantpot.co.uk/get-cooking](https://instantpot.co.uk/get-cooking)

### Video s návody, tipy a další informace

[instantpot.co.uk/getting-started](https://instantpot.co.uk/getting-started)

### Náhradní díly a příslušenství

[instantpot.co.uk/instant-accessories-spare-parts](https://instantpot.co.uk/instant-accessories-spare-parts)

### Připojte se ke komunitě



### Specifikace výrobku

Model	Objem	Příkon	Výkon	Pracovní tlak
DUPC601BKEU	5,7 litru	1000 W	220-240V ~ 50/60Hz	80kPa

# ZÁRUKA

---

Pro získání servisu v rámci této omezené záruky je nutné doložit datum původního nákupu a případně vrátit spotřebič. Za předpokladu, že je tento spotřebič provozován a udržován v souladu s písemným návodem přiloženým ke spotřebiči (který je rovněž k dispozici na stránkách instantpot.co.uk), společnost podle vlastního uvážení buď: (i) opraví vady materiálu a zpracování, nebo (ii) spotřebič vymění. V případě výměny spotřebiče vyprší omezená záruka na náhradní spotřebič 12 měsíců od data původního nákupu spotřebitelem (pouze ve Velké Británii).

---

Společnost neodpovídá za náklady na dopravu v případě záručního servisu.

## Omezení a výjimky

Jakékoli úpravy nebo pokusy o úpravy spotřebiče mohou narušit jeho bezpečný provoz a mohou vést k vážnému zranění a poškození. Jakákoli úprava nebo pokus o úpravu spotřebiče nebo jeho části má za následek zánik záruky, pokud taková úprava (úpravy) nebo změna (změny) nebyly výslovně povoleny Společností.

Tato záruka se nevztahuje na (1) běžné opotřebení; (2) poškození vzniklé v důsledku nedbalého, nepřiměřeného nebo nesprávného používání spotřebiče, nesprávné montáže nebo demontáže, používání v rozporu s návodem k obsluze, neprovádění přiměřené a nezbytné údržby, zásahů vyšší moci (např. požár, povodeň, hurikán a tornádo) nebo oprav či úprav provedených kýmkoli, pokud to není výslovně nařízeno a schváleno společností; a (3) opravy, pokud je váš spotřebič používán k jinému než běžnému použití v domácnosti a v rozporu se zveřejněnými pokyny pro uživatele nebo obsluhu.

V rozsahu povoleném platnými právními předpisy je případná odpovědnost společnosti za jakýkoli údajně vadný spotřebič nebo jeho část omezena na opravu nebo výměnu spotřebiče nebo jeho části a nepřesáhne kupní cenu srovnatelného náhradního spotřebiče.

S výjimkou případů výslovně uvedených v tomto dokumentu a v rozsahu povoleném zákonem (1) společnost neposkytuje žádné záruky, podmínky ani prohlášení, výslovně ani předpokládané, zvyklosti, obchodní zvyklosti ani jiné, pokud jde o spotřebič nebo jeho části, na které se vztahuje tato záruka, a (2) Společnost nenese odpovědnost za nepřímé, náhodné nebo následné škody vzniklé v souvislosti s používáním nebo výkonem spotřebiče nebo škody týkající se jakýchkoli ekonomických ztrát, ztráty majetku, ztráty příjmů nebo zisků, ztráty radosti nebo používání, nákladů na odstranění, instalaci nebo jiných následných škod jakékoli povahy nebo druhu.

Podle platných zákonů vám mohou náležet práva a opravné prostředky, které jsou doplňkem jakéhokoli práva nebo opravného prostředku, který může být k dispozici na základě této omezené záruky.

# ZÁRUKA

---

Pro registraci spotřebiče navštivte stránku [instantpot.co.uk/product-registration](http://instantpot.co.uk/product-registration). Budete požádáni o uvedení svého jména, e-mailové adresy, názvu obchodu, data nákupu, čísla modelu a sériového čísla (obojí najdete na spotřebiči). Tato registrace nám umožní informovat vás o vývoji výrobku a recepturách a kontaktovat vás v nepravděpodobném případě bezpečnostního oznámení výrobku. Registraci potvrzujete, že jste si přečetli návod k použití a varování přiložené ke spotřebiči a že jste jim porozuměli.

## Záruční servis

Chcete-li získat záruční servis, obraťte se na naše oddělení péče o zákazníky vytvořením online žádosti o podporu na adrese [instantpot.co.uk/contact-us](http://instantpot.co.uk/contact-us). Pokud nebudeme schopni problém vyřešit, můžete být požádáni o zaslání spotřebiče do servisního oddělení ke kontrole kvality. Společnost Instant Brands neodpovídá za náklady na dopravu související se záručním servisem. Při vrácení spotřebiče uveďte své jméno, poštovní adresu, e-mailovou adresu, telefonní číslo a doklad o datu původního nákupu a popis problému, který se u spotřebiče vyskytl.

### V rámci Spojeného království

Instant Brands (EMEA) Limited, Floor 6,  
Block C, Dukes Court, Duke Street,  
Woking, GU21 5BH UK. E-mail:  
[UKSupport@instantpot.com](mailto:UKSupport@instantpot.com) Telefon: +44  
(0) 3331 230051

### V rámci EU

Instant Brands (Ireland) Limited, Suite 6,  
Rineanna House,  
Shannon Free Zone, Shannon, Co Clare, Irsko, V14  
CA36.  
E-mail: [EUSupport@instantpot.com](mailto:EUSupport@instantpot.com)

Telefon: +Tato záruka byla naposledy

aktualizována 1. září 2019 pro všechny výrobky prodávané od [1].

listopadu 2019]. Pokud je váš výrobek dodáván s naší starší verzí záruky, bude vaše záruka i nadále dodržována.

## Recyklace

Tento spotřebič je v souladu se směrnicí 2012/19/EU o likvidaci elektrických a elektronických zařízení (WEEE). Tento spotřebič je v souladu s evropskou směrnicí o elektromagnetické kompatibilitě (EMC) 2014/30/EU a jejími revizemi, jakož i se směrnicí o nízkém napětí (LVD) 2014/35/EU a jejími revizemi. Toto označení označuje, že tento výrobek by neměl být likvidován společně s ostatním domovním odpadem v celé Velké Británii a EU. Abyste předešli možnému poškození životního prostředí nebo lidského zdraví v důsledku nekontrolované likvidace odpadu, recyklujte jej zodpovědně, abyste podpořili udržitelné opětovné využívání zdrojů materiálu. Na adrese .  
vrácení použitého zařízení použijte systémy pro vrácení a sběr nebo se obraťte na oddělení péče o zákazníky, kde získáte další informace o recyklaci a OEEZ.

**⚠ WARNING**

**NEUMÍSTĚJTE** tento přístroj na plynový nebo elektrický hořák nebo do jeho blízkosti, ani do trouby. Tento spotřebič vždy provozujte na stabilním, nehořlavém a rovném povrchu, například na kuchyňské desce.



Instant Brands (EMEA) Limited  
Floor 6, Block C, Dukes Court,  
Duke Street, Woking, GU21 5BH

Instant Brands (Ireland) Limited  
Suite 6, Rineanna House, Shannon Free Zone, Shannon, Co  
Clare,  
Irsko, V14 CA36  
**instantpot.co.uk**

© 2025 Instant Pot Brands INSTANT

BRANDS a INSTANT POT  
jsou registrované ochranné  
známky společnosti Instant  
Pot Brands