

Uživatelská příručka

© Copyright 2015, 2016 HP Development Company, L.P.

Intel, Celeron, Pentium a Thunderbolt jsou ochranné známky společnosti Intel Corporation v USA a dalších zemích. Windows je buď registrovaná ochranná známka, nebo ochranná známka společnosti Microsoft ve Spojených státech a/nebo dalších zemích.

Informace o patentech DTS získáte v části <http://patents.dts.com>. Vyrobeno v licenci společnosti DTS Licensing Limited. DTS, Symbol a DTS se Symbolem dohromady jsou registrované ochranné známky a DTS Sound je ochranná známka společnosti DTS, Inc. © DTS,

Inc. Všechna práva vyhrazena 

Informace o patentech DTS viz <http://patents.dts.com>. Vyrobeno v licenci společnosti DTS Licensing Limited. DTS, Symbol, & DTS a Symbol společně jsou registrované ochranné známky a DTS Studio Sound je ochranná známka společnosti DTS, Inc. © DTS, Inc. Všechna práva vyhrazena.



Informace o patentech DTS viz <http://patents.dts.com>. Vyrobeno v licenci společnosti DTS Licensing Limited. DTS, Symbol a DTS se Symbolem dohromady jsou registrované ochranné známky a DTS Sound je ochranná známka společnosti DTS, Inc. © DTS,

Inc. Všechna práva vyhrazena 

Informace o patentech DTS viz <http://patents.dts.com>. Vyrobeno v licenci společnosti DTS Licensing Limited. Play-Fi a ikona jsou ochranné známky společnosti DTS, LLC. © DTS, Inc. Všechna práva vyhrazena



Informace uvedené v této příručce se mohou změnit bez předchozího upozornění. Jediné záruky na produkty a služby společnosti HP jsou výslovně uvedeny v prohlášení o záruce, které je každému z těchto produktů a služeb přiloženo. Žádná ze zde uvedených informací nezakládá další záruky. Společnost HP není zodpovědná za technické nebo redakční chyby ani za opomenutí vyskytující se v tomto dokumentu.

Čtvrté vydání: červen 2016

První vydání: srpen 2015

Číslo dokumentu: 823891-224

Důležité informace o produktu

Tato příručka popisuje funkce, kterými je vybavena většina produktů. Některé funkce nemusí být ve vašem počítači k dispozici.

Některé funkce nejsou dostupné ve všech edicích nebo verzích systému Windows. Aby bylo možné využívat všech výhod systému Windows, mohou systémy vyžadovat aktualizovaný nebo samostatně zakoupený hardware, ovladače či aktualizovaný systém BIOS. Systém Windows 10 se aktualizuje automaticky; tato funkce je vždy zapnuta. Mohou být účtovány poplatky poskytovatele připojení k Internetu a na aktualizace se časem mohou vztahovat další požadavky. Podrobnosti naleznete v části <http://www.microsoft.com>.

Pro přístup k nejnovějším uživatelským příručkám nebo příručkám pro váš produkt přejděte na stránku <http://www.hp.com/support> a vyberte vaši zemi. Vyberte položku **Vyhleďte svůj produkt** a postupujte podle pokynů na obrazovce.

Podmínky užívání softwaru

Instalací, kopírováním, stažením nebo jiným používáním jakéhokoli softwarového výrobku, předinstalovaného na tomto počítači, souhlasíte s podmínkami Licenční smlouvy s koncovým uživatelem (EULA) společnosti HP. Pokud tyto licenční podmínky nepřijmete, je v souladu s pravidly pro poskytování náhrad vaší jedinou možností pro vrácení peněz vrácení celého nepoužitého produktu (hardware i software) do 14 dnů. Náhrada bude poskytnuta v souladu s pravidly pro poskytování náhrad prodejce.

Chcete-li získat jakékoli další informace nebo požádat o plnou náhradu ceny počítače, kontaktujte prosím svého prodejce.

Bezpečnostní upozornění

⚠ VAROVÁNÍ! Abyste snížili riziko úrazů způsobených teplem nebo přehřátí počítače, nepokládejte si počítač na klín a neblokuje větrací otvory. Používejte počítač výhradně na rovném tvrdém povrchu. Dejte pozor, aby proudění vzduchu nebránil jiný pevný povrch, jako například tiskárna, ani měkký povrch, například polštáře, silné pokrývky či šaty. Do kontaktu měkkým povrchem, jako jsou polštáře, silné pokrývky nebo šaty, ani do kontaktu s kůží nesmí za provozu přijít ani adaptér střídavého proudu. Počítač a adaptér střídavého proudu splňují limity pro teplotu uživatelem přístupných povrchů, které jsou definovány v mezinárodním standardu pro bezpečnost zařízení informačních technologií (IEC 60950-1).

Nastavení konfigurace procesoru (pouze vybrané produkty)



DŮLEŽITÉ: Vybrané produkty používají procesor řady Intel® Pentium® N35xx/N37xx nebo řady Celeron® N28xx/N29xx/N30xx/N31xx a operační systém Windows®. **Na těchto modelech neměňte nastavení konfigurace procesoru pomocí nástroje msconfig.exe ze 4 nebo 2 procesorů na 1 procesor.** Pokud tak učiníte, nebude možné počítač opětovně spustit. Budete muset obnovit originální nastavení počítače postupem obnovení nastavení výrobce.

Obsah

1 Získání informací	1
2 Seznámení s prvky počítače	3
Zjištění hardwaru	3
Zjištění softwaru	3
3 Instalace počítače	4
Připojení k internetu (pouze vybrané produkty)	5
Vypnutí počítače	6
4 Využívání multimediálních funkcí	7
Použití kamery (pouze vybrané produkty)	7
Využití zvukového zařízení	7
Funkce videa	9
5 Navigace na obrazovce	14
Používání dotykových gest	14
Používání klávesnice a myši	14
6 Zabezpečení počítače a informací	16
Bezpečnostní funkce počítače	16
7 Řešení potíží	17
Počítač se nespouští	17
Napájení	18
Obrazovka (monitor) (pouze vybrané produkty)	18
Klávesnice a myš (s kabelem)	19
Klávesnice a myš (bezdrátová)	19
Reproduktory a zvuk	19
Přístup k internetu	20
Odstraňování potíží softwaru	21
8 Zálohování, obnovení a zotavení	23
Vytváření médií a záloh pro obnovení	23
Použití nástrojů systému Windows	24

Obnovení	25
9 Údržba	29
Plány a úlohy	29
Čištění počítače	30
10 Použití nástroje HP PC Hardware Diagnostics (UEFI)	32
Stažení nástroje HP PC Hardware Diagnostics (UEFI) na zařízení USB	32
11 Technické údaje	34
Provozní specifikace	34
12 Výboj statické elektřiny	35
13 Přístupnost	36
Podporované technologie usnadnění přístupu	36
Kontaktování podpory	36
14 Informace o odborné pomoci	37
Jak získat pomoc	37
Kde získat pomoc	37
Zákaznická podpora pro opravy	38
Před upgradem hardwaru	38
Rejstřík	39

1 Získání informací

Úkoly	Instrukce
<ul style="list-style-type: none">Nastavení počítače	<p><i>Pokyny k instalaci</i> nebo leták <i>Rychlá instalace</i></p> <p>– nebo –</p> <p>Viz Instalace počítače na stránce 4.</p>
<ul style="list-style-type: none">Připojení k internetu	Viz Připojení k internetu (pouze vybrané produkty) na stránce 5 .
<ul style="list-style-type: none">Obnovení továrního nastavení	Viz Zálohování, obnovení a zotavení na stránce 23 .
<ul style="list-style-type: none">Spuštění videonávodů k použití funkcí počítače	Navštivte adresu http://www.hp.com/support/videos (pouze v angličtině).
<ul style="list-style-type: none">Seznámení se s používáním operačního systému Windows®Vyhledání informací o heslech systému WindowsVyhledání odkazů na aktualizace ovladačůPřečtení si často kladených otázek	<p>Aplikace Začínáme:</p> <p>▲ Klikněte na tlačítko Start a vyberte aplikaci Začínáme.</p>
<ul style="list-style-type: none">Odstraňování nejčastějších problémů s hardwarem a softwarem počítače	Viz Řešení potíží na stránce 17 .
<ul style="list-style-type: none">Vyhledání elektronických uživatelských příruček a specifikací pro váš model počítače	Pro přístup k nejnovějším uživatelským příručkám nebo příručkám pro váš produkt přejděte na stránku http://www.hp.com/support a vyberte svou zemi. Vyberte možnost Vyhledejte svůj produkt a poté postupujte podle pokynů na obrazovce.
<ul style="list-style-type: none">Objednání součástí a vyhledání další nápovědy pro řešení problémůVylepšení nebo výměna komponent počítačePřipojení k televizoru (pouze vybrané produkty)	Kontakty podpory HP naleznete na adrese http://www.hp.com/support .
<ul style="list-style-type: none">Získání aktuálních informací a pomoci od komunity systému Windows	Přejděte na http://www.hp.com/support/consumer-forum .
<ul style="list-style-type: none">Údržba počítače	<p>Program HP Support Assistant udržuje výkonnost počítače a pomáhá rychle vyřešit problémy díky použití automatizovaných aktualizací, diagnostických nástrojů a vedené podpory.</p> <p>▲ Do vyhledávacího pole na hlavním panelu napište <code>podpora</code> a vyberte aplikaci HP Support Assistant.</p> <p>– nebo –</p> <p>Viz Údržba na stránce 29.</p>
<ul style="list-style-type: none">Vyhledání informací o předpisech a bezpečnosti	<p><i>Poznámky o předpisech, bezpečnosti a životním prostředí</i></p> <p>Přístup k tomuto dokumentu:</p> <p>▲ Vyberte tlačítko Start, poté vyberte položky Všechny aplikace (vyžadováno u některých produktů), Návoděda a podpora společnosti HP a poté vyberte Dokumentace HP.</p>

Úkoly	Instrukce
• Vyhledání informací o ergonomii	<p data-bbox="568 222 644 249">– nebo –</p> <p data-bbox="568 268 1394 321">▲ Vyberte tlačítko Start, poté vyberte položky Všechny aplikace (vyžadováno u některých produktů), HP a poté Dokumentace HP.</p> <p data-bbox="568 344 906 371"><i>Příručka bezpečné a pohodlné obsluhy</i></p> <p data-bbox="568 390 727 417">Přístup k příručce:</p> <p data-bbox="568 436 1394 489">▲ Vyberte tlačítko Start, poté vyberte položky Všechny aplikace (vyžadováno u některých produktů), Nápověda a podpora společnosti HP a poté vyberte Dokumentace HP.</p> <p data-bbox="568 508 644 535">– nebo –</p> <p data-bbox="568 554 1394 606">▲ Vyberte tlačítko Start, poté vyberte položky Všechny aplikace (vyžadováno u některých produktů), HP a poté Dokumentace HP.</p> <p data-bbox="568 625 644 653">– nebo –</p> <p data-bbox="568 672 1023 699">▲ Přejděte na stránky http://www.hp.com/ergo.</p> <p data-bbox="616 718 1422 764">DŮLEŽITÉ: Abyste získali přístup k nejnovější verzi uživatelské příručky, musíte se připojit k Internetu.</p>
• Vyhledání záručních informací o počítači	<p data-bbox="568 789 724 816"><i>Omezená záruka*</i></p> <p data-bbox="568 835 831 863">Přístup k tomuto dokumentu:</p> <p data-bbox="568 882 1394 934">▲ Vyberte tlačítko Start, poté vyberte položky Všechny aplikace (vyžadováno u některých produktů), Nápověda a podpora společnosti HP a poté vyberte Dokumentace HP.</p> <p data-bbox="568 953 644 980">– nebo –</p> <p data-bbox="568 999 1394 1052">▲ Vyberte tlačítko Start, poté vyberte položky Všechny aplikace (vyžadováno u některých produktů), HP a poté Dokumentace HP.</p> <p data-bbox="568 1071 644 1098">– nebo –</p> <p data-bbox="568 1117 1155 1144">▲ Přejděte na stránky http://www.hp.com/go/orderdocuments.</p> <p data-bbox="616 1163 1422 1205">DŮLEŽITÉ: Abyste získali přístup k nejnovější verzi uživatelské příručky, musíte se připojit k Internetu.</p>

*Omezenou záruku společnosti HP naleznete v uživatelských příručkách ve svém produktu nebo na dodaném disku CD nebo DVD. V některých zemích nebo oblastech může společnost HP spolu s balením poskytovat záruku v tištěné formě. V zemích nebo oblastech, kde záruka není dodávána v tištěné formě, si ji lze vyžádat na adrese <http://www.hp.com/go/orderdocuments>. U produktů zakoupených v Asii a Tichomoří můžete napsat na adresu HP, POD, P.O. Box 161, Kitchener Road Post Office, Singapore 912006. Napište název produktu a své jméno, telefonní číslo a poštovní adresu.

2 Seznámení s prvky počítače

Zjištění hardwaru

Zobrazení seznamu hardwaru nainstalovaného v počítači:

- ▲ Zadejte text `správce zařízení` do pole pro vyhledávání na hlavním panelu a poté vyberte aplikaci **Správce zařízení**.

Zobrazí se seznam všech zařízení nainstalovaných v počítači.

Chcete-li získat informace o hardwarových součástech systému a číslo verze systému BIOS, stiskněte klávesy `fn+esc` (pouze vybrané produkty).

Zjištění softwaru

Pokud chcete zjistit, jaký software je instalovaný v počítači, proveďte následující:

- ▲ Vyberte tlačítko **Start** a potom **Všechny aplikace**.

– nebo –

Klikněte na tlačítko **Start**.

– nebo –

Pravým tlačítkem myši klikněte na tlačítko **Start** a vyberte **Programy a funkce**.

3 Instalace počítače

 **VAROVÁNÍ!** V zájmu snížení rizika zasažení elektrickým proudem nebo poškození zařízení dodržujte následující opatření:

- Počítač umístěte na odpovídající místo mimo dosah vody, prachu, vlhkosti a sazí. Tyto faktory okolního prostředí mohou zvýšit teplotu uvnitř počítače nebo způsobit požár či usmrcení elektrickým proudem.
- Neodpojte zemnicí kolík napájecího kabelu. Zemnicí kolík je důležitým bezpečnostním prvkem.
- Napájecí kabel zapojte do takové zásuvky, která je vždy snadno přístupná.
- Odpojte napájení ze zařízení vytažením napájecího kabelu ze zásuvky střídavého proudu. Abyste zabránili přímému vystavení laserovému paprsku, nepokoušejte se otevřít kryt jednotek CD nebo DVD.
- Zdroj napájení je přednastaven pro zemi nebo oblast, ve které jste počítač zakoupili. V případě, že se přestěhujete, zkontrolujte ve svém novém bydlišti před připojením počítače do zásuvky střídavého proudu požadavky na napětí.

Nechcete-li se vystavovat riziku vážného zranění, přečtěte si *Příručku bezpečné a pohodlné obsluhy*. Pro přístup k této příručce přejděte na stránku <http://www.hp.com/ergo>.

1. Počítač umístěte tak, aby nebyly ventilační otvory blokovány a kabely vedte mimo místa, kterými se chodí, kde by na ně mohl někdo šlápnout nebo kde by mohly být poškozeny tím, že se na ně postaví nábytek.
2. Při zapojování všech napájecích kabelů od monitoru, počítače a příslušenství k nepřerušitelnému zdroji napájení (UPS) se doporučuje, abyste použili zařízení na detekci a ochranu proti přepětí. Je-li počítač vybaven televizním tunerem, modemem nebo telefonní přípojkou, v zájmu zajištění počítače použijte přepětovou ochranu i u příslušných signálových vstupů. Přívod kabelové televize nebo telefonní linku připojte k zařízení s přepětovou ochranou a potom zařízení připojte k počítači.
3. Stáhněte a nainstalujte aktualizace operačního systému.
 - a. Zjistěte, pod jakým operačním systémem a jakou jeho verzí momentálně pracuje váš počítač. Klikněte na tlačítko **Start**, vyberte možnosti **Nastavení, Systém** a poté **O programu**.
 - b. Přejděte na stránky <http://www.hp.com/support>.
 - c. Vyberte možnost **Vyhledejte svůj produkt** a poté postupujte podle pokynů na obrazovce.
4. V krabici s počítačem naleznete další tištěné podrobnosti nebo aktualizace.

Po dokončení počáteční instalace počítače budete možná chtít nainstalovat další hardwarová zařízení nebo software. Před tím, než si zakoupíte tyto položky pro svůj počítač, zkontrolujte operační systém, paměť a další požadavky pro ně uvedené. Při instalaci nového softwaru postupujte podle pokynů výrobce.

 **POZNÁMKA:** Používejte pouze licencovaný originální software. Instalace kopírovaného softwaru může způsobit nestabilitu systému, počítač při ní může být nakažen viry nebo může být nezákonná.

 **POZNÁMKA:** Zabezpečovací řešení je zkonstruováno jako odstrašovací prostředek, ale nemusí být schopno zabránit krádeži, nesprávnému použití nebo softwarovým útokům.

Připojení k internetu (pouze vybrané produkty)

Připojení k bezdrátové síti:

 **POZNÁMKA:** Chcete-li nastavit bezdrátovou místní síť (WLAN) a připojit se k internetu, potřebujete širokopásmový modem (DSL nebo kabelový) (prodává se samostatně), službu vysokorychlostního internetového připojení pořízenou od poskytovatele internetových služeb a bezdrátový směrovač (prodává se samostatně).

1. Ujistěte se, že zařízení sítě WLAN je zapnuto.
2. Na hlavním panelu vyberte ikonu stavu sítě a připojte se k některé z dostupných sítí.

Pokud je síť WLAN zabezpečená, budete vyzváni k zadání bezpečnostního kódu. Zadejte kód a poté dokončete připojení výběrem položky **Další**.

 **POZNÁMKA:** Nejsou-li v seznamu uvedeny žádné sítě WLAN, znamená to, že jste nejspíše mimo dosah bezdrátového směrovače či přístupového bodu.

 **POZNÁMKA:** Pokud nevidíte síť WLAN, ke které se chcete připojit, klikněte pravým tlačítkem myši nebo klepněte a přidržte ikonu stavu sítě na hlavním panelu a vyberte možnost **Otevřít centrum sítí a sdílení**. Vyberte položku **Nastavit nové připojení nebo síť**. Zobrazí se seznam možností, pomocí nichž lze ručně vyhledat síť a připojit se k ní nebo vytvořit nové síťové připojení.

3. Při připojování postupujte podle pokynů na obrazovce.

Po navázání připojení klikněte na ikonu stavu sítě v oznamovací oblasti v pravém rohu panelu nástrojů a ověřte si název a stav připojení.

Postup připojení ke kabelové síti:

1. Zapojte síťový kabel s 8kolíkovým konektorem RJ-45 (síť) do zásuvky pro síť na počítači.
2. Druhý konec síťového kabelu zapojte do síťového konektoru ve zdi nebo do směrovače.

 **POZNÁMKA:** Pokud síťový kabel obsahuje obvod na potlačení šumů, který zabraňuje rušení z příjmu televizního nebo rádiového signálu, nasměrujte konec kabelu s obvodem k počítači.

Problémy s internetovým připojením viz [Přístup k internetu na stránce 20](#).

Vypnutí počítače

 **UPOZORNĚNÍ:** Při vypnutí počítače budou neuložená data ztracena. Před vypnutím počítače si vždy uložte práci.

Příkaz Vypnout ukončí všechny spuštěné programy včetně operačního systému a následně vypne displej i počítač.

Počítač vypínejte v následujících situacích:

- pokud potřebujete získat přístup k součástem uvnitř počítače
- když připojujete externí hardwarové zařízení, které nelze připojit k portu USB, portu videa nebo konektoru pro sluchátka či mikrofon
- počítač nebude po delší dobu používán a bude odpojen od externího zdroje napájení

I když je možné vypnout počítač tlačítkem napájení, doporučený způsob vypnutí je pomocí příkazu Vypnout systému Windows.

 **POZNÁMKA:** Pokud se počítač nachází v režimu spánku nebo hibernace, je třeba před vypnutím počítače tento režim nejprve ukončit krátkým stisknutím tlačítka napájení.

1. Uložte práci a ukončete všechny spuštěné programy.
2. Vyberte tlačítko **Start**, ikonu **Napájení** a poté možnost **Vypnout**.

Pokud počítač přestane reagovat a nelze jej vypnout předchozími postupy, zkuste následující nouzová řešení v uvedeném pořadí:

- Stiskněte kombinaci kláves **ctrl+alt+delete**, vyberte ikonu **Napájení** a poté položku **Vypnout**.
- Přidržte tlačítko napájení alespoň 10 sekund.
- Odpojte počítač od externího napájení.

4 Využívání multimediálních funkcí

Počítač HP můžete využívat jako zábavní centrum – můžete komunikovat pomocí kamery, přehrávat hudbu a stahovat a sledovat filmy. Nebo, pokud chcete svůj počítač změnit v ještě výkonnější centrum zábavy, připojte k němu externí zařízení, jako je monitor, projektor, televizor, reproduktory nebo sluchátka.

Použití kamery (pouze vybrané produkty)

Váš počítač může mít jednu nebo více kamer, které umožňují spojení s ostatními pro práci nebo zábavu. Kamera může být přední, zadní nebo vysouvací. Podrobnosti o kameře viz *Pokyny k instalaci* nebo leták *Rychlá instalace* dodaný spolu s produktem.

Většina kamer umožňuje videochat, nahrávání videa a pořizování statických obrazů. Některé modely také nabízejí funkce HD (vysoké rozlišení) nebo 3D, aplikace pro hraní her nebo software pro rozpoznávání obličejů, např. Windows Hello. Podrobnosti o používání Windows Hello najdete v tématu [Bezpečnostní funkce počítače na stránce 16](#).

Použití kamery:

1. Do vyhledávacího pole na hlavním panelu zadejte `kamera` a v seznamu aplikací vyberte **Kamera**.
2. U vybraných produktů zadejte do pole pro vyhledávání na hlavním panelu `Intel RealSense`, čímž se dozvíte více o dalších funkcích, ukázkách a aplikacích.

Využití zvukového zařízení

Počítač (nebo vybrané produkty s použitím externí optické jednotky) umožňuje přehrávání hudebních disků CD, stahování a poslouchání hudby, přehrávání zvukových stop z Internetu (včetně rozhlasu), nahrávání zvuku a mixování zvuku a videa za účelem vytvoření multimediálního souboru. Kvalitu zvukové reprodukce můžete navýšit připojením externího zařízení, například sluchátek nebo reproduktorů.

Připojení reproduktorů (pouze vybrané produkty)

U vybraných produktů můžete k počítači prostřednictvím portu USB, konektoru zvukového výstupu (pro sluchátka) nebo kombinovaného konektoru zvukového výstupu (pro sluchátka) / zvukového vstupu (pro mikrofon) pomocí kabelů připojit reproduktory.

Bezdrátové reproduktory k počítači připojte podle pokynů výrobce zařízení. Informace o připojení reproduktorů s vysokými rozlišovacími schopnostmi k počítači naleznete v části [Konfigurace zvuku HDMI na stránce 11](#). Před připojením reproduktorů snižte nastavení hlasitosti.

Připojení sluchátek (pouze vybrané produkty)

VAROVÁNÍ! V rámci prevence poškození sluchu před nasazením sluchátek, špuntů (sluchátek) nebo náhlavní soupravy snižte hlasitost. Další informace o bezpečnosti naleznete v *Poznámkách o předpisech, bezpečnosti a životním prostředí*.

Přístup k tomuto dokumentu:

- ▲ Vyberte tlačítko **Start**, poté vyberte položky **Všechny aplikace** (vyžadováno u některých produktů), **Nápověda a podpora společnosti HP** a poté vyberte **Dokumentace HP**.

U vybraných produktů můžete k počítači prostřednictvím konektoru zvukového výstupu (pro sluchátka) nebo kombinovaného konektoru zvukového výstupu (pro sluchátka) / zvukového vstupu (pro mikrofon) pomocí kabelů připojit sluchátka.

Bezdrátová sluchátka k počítači připojte podle pokynů výrobce zařízení.

Připojení mikrofonu (pouze vybrané produkty)

U vybraných produktů můžete prostřednictvím konektoru zvukového vstupu (pro mikrofon) připojit mikrofon a nahrávat zvuk. Nejlepších výsledků při nahrávání dosáhnete, když budete mluvit přímo do mikrofonu a zaznamenávat zvuk v prostředí, kde není žádný šum na pozadí.

Připojení náhlavní soupravy (pouze vybrané produkty)

VAROVÁNÍ! V rámci prevence poškození sluchu před nasazením sluchátek, špuntů (sluchátek) nebo náhlavní soupravy snižte hlasitost. Další informace o bezpečnosti naleznete v *Poznámkách o předpisech, bezpečnosti a životním prostředí*.

Přístup k tomuto dokumentu:

- ▲ Vyberte tlačítko **Start**, poté vyberte položky **Všechny aplikace** (vyžadováno u některých produktů), **Nápověda a podpora společnosti HP** a poté vyberte **Dokumentace HP**.

Sluchátka kombinovaná s mikrofonem se nazývají náhlavní souprava. U vybraných produktů můžete k počítači prostřednictvím kombinovaného konektoru zvukového výstupu (pro sluchátka) / zvukového vstupu (pro mikrofon) pomocí kabelů připojit náhlavní soupravu.

Bezdrátovou náhlavní soupravu k počítači připojte podle pokynů výrobce zařízení.

Používání zvukových nastavení

Zvuková nastavení použijte pro nastavení hlasitosti systému, změnu systémových zvuků nebo pro správu zvukových zařízení.

Pro zobrazení nebo změnu zvukových nastavení:

- ▲ Zadejte text `ovládací panel` do pole pro vyhledávání na hlavním panelu, vyberte položku **Ovládací panely**, dále položku **Hardware a zvuk** a poté vyberte možnost **Zvuk**.

– nebo –

Klikněte pravým tlačítkem myši na tlačítko **Start**, vyberte možnost **Ovládací panely, Hardware a zvuk** a **Zvuk**.

Váš počítač může obsahovat vylepšený zvukový systém od společnosti Bang & Olufsen, B&O Play, DTS, Beats audio nebo jiného poskytovatele. Díky tomu může počítač obsahovat pokročilé funkce pro ovládání zvuku, které mohou být ovládnuty pomocí ovládacího panelu zvuku specifického pro váš zvukový systém.

Pro zobrazení a ovládání nastavení zvuku použijte ovládací panel zvuku.

- ▲ Zadejte text `ovládací panel` do pole pro vyhledávání na hlavním panelu, vyberte položku **Ovládací panely**, pak možnost **Hardware a zvuk** a poté vyberte ovládací panel zvuku specifický pro váš systém.

– nebo –

Pravým tlačítkem myši klikněte na tlačítko **Start**, vyberte položku **Ovládací panely**, pak možnost **Hardware a zvuk** a poté vyberte ovládací panel zvuku specifický pro váš systém.

Funkce videa

Váš počítač je výkonným video zařízením, které vám umožňuje sledovat streamované video z oblíbených stránek a stahovat video a filmy, abyste je mohli ve svém počítači sledovat v době, kdy nejste připojeni k síti.

Zážitek ze sledování videa si můžete ještě vylepšit připojením externího monitoru, projektoru nebo televizoru k jednomu z videoportů počítače.

 **DŮLEŽITÉ:** Ujistěte se, zda je externí zařízení připojeno ke správnému portu počítače s použitím správného kabelu. Postupujte podle pokynů výrobce zařízení.

Další informace o použití funkcí videa poskytuje HP Support Assistant.

Připojení video zařízení pomocí kabelu USB Type-C (pouze vybrané produkty)

 **POZNÁMKA:** K připojení zařízení USB Type-C Thunderbolt® k počítači je třeba kabel USB Type-C, který lze zakoupit samostatně.

Chcete-li na externím zařízení Thunderbolt zobrazit výstup videa nebo výstup displeje ve vysokém rozlišení, připojte zařízení Thunderbolt podle následujících pokynů:

1. Připojte jeden konec kabelu USB Type-C do portu USB Type-C Thunderbolt v počítači.

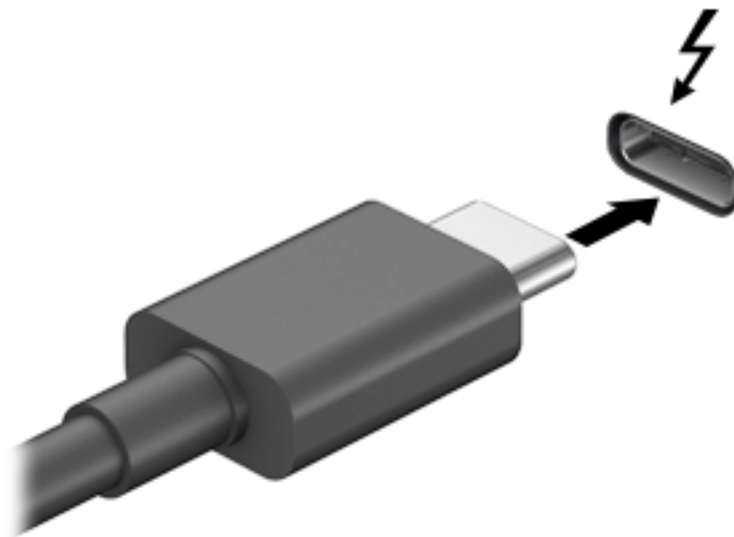

2. Připojte druhý konec kabelu k externímu zařízení Thunderbolt.
3. Stiskněte klávesu přepnutí obrazu, například **f4**, čímž můžete obrazovku počítače přepínat mezi 4 režimy zobrazení.
 - **Jenom obrazovka počítače:** zobrazení obrazu pouze na počítači.
 - **Režim Duplikace:** současné zobrazení obrazu jak na displeji počítače, tak na externím zařízení.
 - **Režim Rozšíření:** současné zobrazení jednoho obrazu rozloženého na displeji počítače a externím zařízení.
 - **Jenom druhá obrazovka:** zobrazení obrazu pouze na externím zařízení.

Každým stisknutím klávesy změníte režim zobrazení.

 **POZNÁMKA:** Optimální kvality dosáhnete, když upravíte rozlišení obrazovky externího zařízení, zejména pokud používáte režim „Rozšíření“, následujícím způsobem. Do pole pro vyhledávání na hlavním panelu zadejte text `ovládací panely`, vyberte možnost **Ovládací panely** a poté **Vzhled a přizpůsobení**. V části **Displej** vyberte možnost **Upravit rozlišení** nebo **Zvětšit nebo zmenšit text a další položky**.

Připojení video zařízení pomocí kabelu VGA (pouze vybrané produkty)

 **POZNÁMKA:** K připojení video zařízení VGA k počítači je potřebný kabel VGA, který se prodává samostatně.

Chcete-li zobrazit obraz počítače na externím monitoru VGA nebo na projekčním plátně, připojte k portu VGA počítače monitor nebo projektor.

1. Kabel monitoru či projektoru VGA připojte k portu VGA počítače tak, jak je znázorněno na ilustraci.

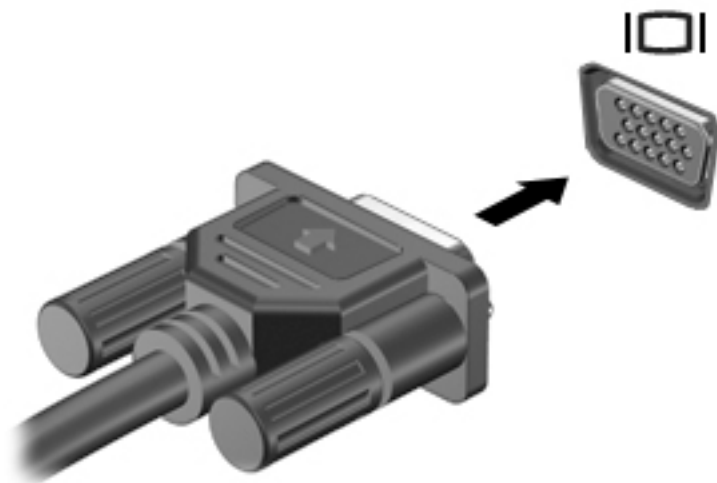

2. Stiskněte klávesu přepnutí obrazu, například **f4**, čímž můžete obraz displeje přepínat mezi 4 režimy zobrazení:
 - **Jenom obrazovka počítače:** zobrazení obrazu pouze na počítači.
 - **Režim Duplikace:** současné zobrazení obrazu jak na displeji počítače, tak na externím zařízení.
 - **Režim Rozšíření:** současné zobrazení jednoho obrazu rozloženého na displeji počítače a externím zařízení.
 - **Jenom druhá obrazovka:** zobrazení obrazu pouze na externím zařízení.

Každým stisknutím klávesy změníte režim zobrazení.

 **POZNÁMKA:** Optimální kvality dosáhnete, když upravíte rozlišení obrazovky externího zařízení, zejména pokud používáte režim „Rozšíření“, následujícím způsobem. Do pole pro vyhledávání na hlavním panelu zadejte text `ovládací panely`, vyberte možnost **Ovládací panely** a poté **Vzhled a přizpůsobení**. V části **Displej** vyberte možnost **Upravit rozlišení** nebo **Zvětšit nebo zmenšit text a další položky**.

Připojení video zařízení pomocí kabelu HDMI (pouze vybrané produkty)

 **POZNÁMKA:** K připojení zařízení HDMI k počítači je potřebný kabel HDMI, který se prodává samostatně.

Chcete-li zobrazit obraz počítače na televizoru či monitoru s vysokým rozlišením, připojte toto zařízení podle níže uvedených pokynů.

1. Zapojte jeden konec kabelu HDMI do portu HDMI na počítači.

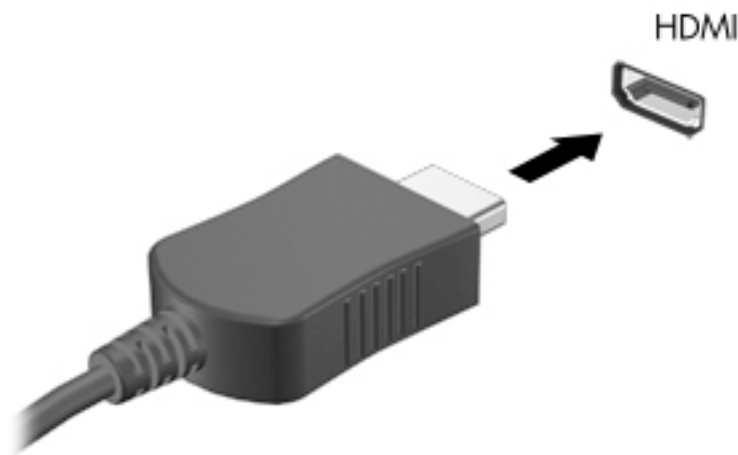

2. Druhý konec kabelu zapojte do televizoru či monitoru s vysokým rozlišením.
3. Stiskněte klávesu přepnutí obrazu, například **F4**, čímž můžete obrazovku počítače přepínat mezi 4 režimy zobrazení:
 - **Jenom obrazovka počítače:** zobrazení obrazu pouze na počítači.
 - **Režim Duplikace:** současné zobrazení obrazu jak na displeji počítače, tak na externím zařízení.
 - **Režim Rozšíření:** současné zobrazení jednoho obrazu rozloženého na displeji počítače a externím zařízení.
 - **Jenom druhá obrazovka:** zobrazení obrazu pouze na externím zařízení.

Každým stisknutím klávesy změníte režim zobrazení.

 **POZNÁMKA:** Optimální kvality dosáhnete, když upravíte rozlišení obrazovky externího zařízení, zejména pokud používáte režim „Rozšíření“, následujícím způsobem. Do pole pro vyhledávání na hlavním panelu zadejte text `ovládací panely`, vyberte možnost **Ovládací panely** a poté **Vzhled a přizpůsobení**. V části **Displej** vyberte možnost **Upravit rozlišení** nebo **Zvětšit nebo zmenšit text a další položky**.

Konfigurace zvuku HDMI

HDMI je jediné video rozhraní, které podporuje video i zvuk ve vysokém rozlišení. Po připojení televizoru k počítači pomocí kabelu HDMI je možné zapnout také přenos zvuku přes rozhraní HDMI. Postupujte takto:

1. Klikněte pravým tlačítkem nebo klepněte a přidržte ikonu **Reproduktory** v oznamovací oblasti zcela vpravo na hlavním panelu a poté vyberte možnost **Zařízení pro přehrávání**.
2. Na kartě **Přehrávání** vyberte název digitálního výstupního zařízení.
3. Klikněte na položku **Nastavit výchozí** a poté klikněte na tlačítko **OK**.

Vrácení přehrávání zvuků do reproduktorů počítače:

1. Klikněte pravým tlačítkem nebo klepněte a přidržte ikonu **Reproduktory** v oznamovací oblasti zcela vpravo na hlavním panelu a poté klikněte na tlačítko **Zařízení pro přehrávání**.
2. Na kartě **Přehrávání** klikněte na **Reproduktory**.
3. Klikněte na položku **Nastavit výchozí** a poté klikněte na tlačítko **OK**.

Připojení digitálního zobrazovacího zařízení pomocí kabelu DisplayPort podporujícího duální režim (pouze vybrané produkty)

 **POZNÁMKA:** Pro připojení digitálního zobrazovacího zařízení k počítači je potřebný kabel DisplayPort podporující duální režim (DP-DP), který se prodává samostatně.

DisplayPort podporující duální režim připojuje volitelné digitální zobrazovací zařízení, jako je vysoce výkonný monitor nebo projektor. Rozhraní DisplayPort podporující duální režim poskytuje lepší zobrazení než port pro externí monitor VGA a zlepšuje možnosti digitálního připojení.

1. Zapojte jeden konec kabelu DisplayPort podporujícího duální režim do portu DisplayPort podporujícího duální režim na počítači.

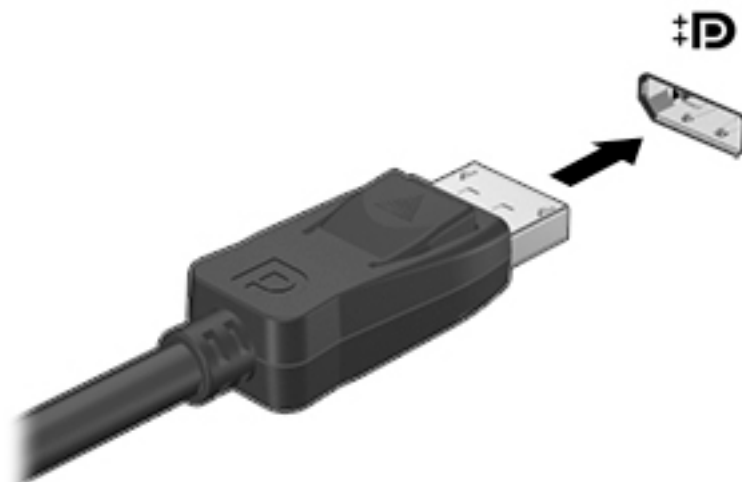

2. Připojte druhý konec kabelu k digitálnímu zobrazovacímu zařízení.
3. Stiskněte klávesu přepnutí obrazu, například **F4**, čímž můžete obrazovku počítače přepínat mezi 4 režimy zobrazení.
 - **Jenom obrazovka počítače:** zobrazení obrazu pouze na počítači.
 - **Režim Duplikace:** současné zobrazení stejného obrazu jak na displeji počítače, tak na externím zařízení.
 - **Režim Rozšíření:** současné zobrazení jednoho obrazu rozloženého na displeji počítače a externím zařízení.
 - **Jenom druhá obrazovka:** zobrazení obrazu pouze na externím zařízení.

Každým stisknutím klávesy změníte režim zobrazení.

 **POZNÁMKA:** Optimální kvality dosáhnete, když upravíte rozlišení obrazovky externího zařízení, zejména pokud používáte režim „Rozšíření“, následujícím způsobem. Zadejte text `ovládací panel` do pole pro vyhledávání na hlavním panelu, vyberte položku **Ovládací panely** a poté možnost **Vzhled a přizpůsobení**. V části **Displej** vyberte možnost **Upravit rozlišení** nebo **Zvětšit nebo zmenšit text a další položky**.

Nalezení a připojení bezdrátových displejů podporujících technologii Miracast (pouze vybrané produkty)

Pokud chcete nalézt a připojit bezdrátové displeje podporující technologii Miracast, aniž byste opustili otevřené aplikace, postupujte následovně:

Spuštění technologie Miracast:

- ▲ Zadejte text `promítnout` do pole pro vyhledávání na hlavním panelu a poté klikněte na tlačítko **Promítnout na druhou obrazovku**. Klikněte na **Připojit k bezdrátovému displeji** a postupujte podle pokynů na obrazovce.

5 Navigace na obrazovce

Navigovat po obrazovce počítače můžete následujícími způsoby:

- Používání dotykových gest (pouze vybrané produkty)
- Prostřednictvím klávesnice a myši

Vybrané modely počítačů jsou k provádění rutinních úloh vybaveny speciálními akčními klávesami nebo funkcemi klávesových zkratk.

Používání dotykových gest

Doteková gesta můžete přizpůsobit změnou nastavení, konfigurací tlačítek, rychlosti kliknutí a možností ukazatele.

Do vyhledávacího pole na hlavním panelu napište `ovládací panely` a potom vyberte položku **Ovládací panely**. Klepněte na položku **Hardware a zvuk**. V části **Zařízení a tiskárny** klikněte na položku **Myš**.



POZNÁMKA: Dotyková gesta nejsou podporována ve všech aplikacích.

Používání klávesnice a myši

Klávesnice a myš umožňují psát znaky, vybírat položky, posouvat a provádět stejné funkce jako použití dotykových gest. Klávesnice také umožňuje použití akčních a funkčních kláves sloužících k vykonání konkrétních funkcí.



TIP: Klávesa s logem Windows  na klávesnici umožňuje rychlý návrat z otevřené aplikace nebo plochy systému Windows na úvodní obrazovku. Opětovným stisknutím klávesy se vrátíte na předchozí obrazovku.



POZNÁMKA: V závislosti na zemi nebo oblasti se mohou klávesy a funkce klávesnice na klávesnici lišit od funkcí probíraných v této části.

Použití akčních kláves nebo klávesových zkratk

Pomocí jistých kláves nebo kombinací kláves můžete rychle přistoupit na informace nebo provádět funkce.

- Akční klávesy – provádějí přiřazenou funkci. Ikony na funkčních klávesách v horní části klávesnice ilustrují přiřazenou funkci příslušné klávesy.

Pro použití funkce některé z akčních kláves tuto klávesu stiskněte a přidržte.

- Klávesové zkratky – kombinace klávesy `fn` a `esc`, `mezerníku` nebo příslušné akční klávesy.

Chcete-li použít klávesovou zkratku, krátce stiskněte klávesu `fn` a následně druhou klávesu z dané kombinace kláves.

V závislosti na modelu počítače může klávesnice podporovat následující klávesy.

Ikona	Popis
?	Otevře aplikaci Začínáme.
☀	Přidržením této klávesy postupně snížíte jas obrazovky.
☀	Přidržením této klávesy postupně zvýšíte jas obrazovky.
🖥	Přepne zobrazení mezi zobrazovacími zařízeními připojenými k systému. Pokud je například k počítači připojen monitor, stisknutím této klávesy se postupně aktivuje displej počítače, monitor a displej počítače současně s monitorem.
💡	Vypíná nebo zapíná podsvícení klávesnice. POZNÁMKA: Vypnutím této funkce prodloužíte výdrž baterie.
⏮	Přehrává předchozí stopu audio CD nebo předchozí část DVD nebo disku Blu-ray (BD).
▶	Spouští přehrávání, pozastavuje a opětovně spouští přehrávání zvukového disku CD, disku DVD nebo BD.
▶▶	Přehrává další stopu zvukového disku CD nebo další část disku DVD nebo BD.
■	Zastaví přehrávání zvuku nebo obrazu na disku CD, disku DVD nebo Blu-ray.
🔊-	Pokud držíte tuto klávesu stisknutou, postupně se bude snižovat hlasitost reproduktoru.
🔊+	Pokud držíte tuto klávesu stisknutou, postupně se bude zvyšovat hlasitost reproduktoru.
🔊🔇	Ztlumí nebo zesílí zvuk z reproduktorů.
((I))	Zapne nebo vypne funkci bezdrátového připojení. POZNÁMKA: Aby bylo možné používat bezdrátové připojení, musí být nastavena bezdrátová síť.
✈	Zapne nebo vypne režim Letadlo a funkci bezdrátového připojení. POZNÁMKA: Klávesa režimu Letadlo je také označována jako tlačítko bezdrátového připojení. POZNÁMKA: Aby bylo možné používat bezdrátové připojení, musí být nastavena bezdrátová síť.

6 Zabezpečení počítače a informací

Počítač je obsahuje funkce, které pomáhají chránit integritu systému a jeho data před neoprávněným přístupem. Seznamte se s těmito funkcemi a zajistěte jejich správné používání.

Bezpečnostní funkce počítače

Nebezpečí	Bezpečnostní funkce
Neoprávněné použití počítače nebo uživatelského účtu	<p>Heslo uživatele</p> <p><i>Heslo</i> je skupina znaků, které si zvolíte. Tyto znaky je nutno zadat, aby došlo ke schválení přístupu k informacím na počítači.</p> <p>– nebo –</p> <p>Windows Hello (pouze vybrané produkty)</p> <p>U produktů vybavených čtečkou otisků prstů nebo infračervenou kamerou můžete použít funkci Windows Hello tak, že přejetete prstem nebo se podíváte do kamery.</p> <p>Chcete-li nastavit funkci Windows Hello, postupujte následovně:</p> <ol style="list-style-type: none">1. Vyberte tlačítko Start, vyberte položku Nastavení, poté položku Účty a nakonec položku Možnosti přihlášení.2. V nastavení funkce Windows Hello postupujte podle pokynů na obrazovce a přidejte heslo a čtyřmístný kód PIN, poté zaregistrujte své ID založené na otisku prstu nebo obličeji.
Neoprávněný přístup k obslužnému programu pro instalaci, k nastavení systému BIOS a k dalším identifikačním informacím v systému	Heslo správce
Počítačové viry	<p>Antivirový software</p> <p>Bezplatný zkušební antivirový software předinstalovaný na počítači umožňuje rozpoznat většinu virů, odstranit je a ve většině případů opravit škody, které viry způsobily. Na ochranu proti novým virům i po skončení zkušební období si zakupte rozšířenou údržbu.</p>
Neoprávněný přístup k datům a neustálé ohrožení počítače	<p>Brány firewall</p> <ul style="list-style-type: none">• Systém Windows obsahuje v počítači předinstalovanou bránu firewall.• Brána firewall je rovněž součástí antivirového softwaru předinstalovaného v počítači. <p>Důležité aktualizace zabezpečení systému Windows</p> <p>Aktualizace operačního systému Windows</p>

7 Řešení potíží

Pokud máte problémy s použitím periferních zařízení jako monitor nebo tiskárna s počítačem, projděte si dokumentaci dodávanou výrobcem daného produktu, z ní získáte více informací o podrobnějším odstraňování potíží. Následující tabulky uvádějí některé potíže, s nimiž se můžete setkat při instalaci, spouštění a používání počítače, a navrhuje jejich možná řešení.

Více informací nebo další možnosti řešení potíží získáte na stránce <http://www.hp.com/support>. Vyberte možnost **Vyhledejte svůj produkt** a poté postupujte podle pokynů na obrazovce.

Počítač se nespouští

Příznak	Možné řešení
Chybová zpráva: chyba pevného disku	<ol style="list-style-type: none">1. Restartujte počítač.<ol style="list-style-type: none">a. Stiskněte klávesy ctrl+alt+delete.b. Vyberte ikonu Napájení a zvolte položku Restartovat.<p>– nebo –</p><p>Pro vypnutí počítače stiskněte a přidržte tlačítko napájení na počítači po dobu alespoň 5 sekund a potom jej stiskem tlačítka napájení zapněte.</p>2. Pokud se spustí systém Windows, okamžitě vytvořte zálohu všech důležitých dat na záložní pevný disk.3. Kontaktujte podporu (bez ohledu na to, zda se systém Windows spustil či nikoli).
Počítač po spuštění neběží	<p>Ujistěte se, zda jsou správně zapojeny kabely propojující počítač se zásuvkou střídavého proudu. Zelená kontrolka napájení na počítači by měla svítit. Pokud tomu tak není, zkuste jinou zásuvku střídavého proudu. Máte-li i potíže nadále, kontaktujte podporu.</p> <p>Ujistěte se, že napětí elektrické zásuvky odpovídá provoznímu napětí počítače.</p> <p>Zásuvku střídavého proudu vyzkoušejte připojením jiného elektrického spotřebiče.</p> <p>Pokud je to možné, odstraňte veškeré zásuvkové filtry a stabilizátory, poté vložte zástrčku napájení přímo do elektrické zásuvky.</p> <p>Odpojte všechna periferní zařízení, a poté stiskněte a podržte tlačítko napájení po dobu alespoň 15 sekund. Pro zapnutí počítače stiskněte tlačítko napájení.</p> <p>Pokud je obrazovka (monitor) černá, může být monitor nesprávně připojený. Monitor připojte k počítači, zapojte napájecí kabel do zásuvky střídavého proudu a potom monitor zapněte. Viz Obrazovka (monitor) (pouze vybrané produkty) na stránce 18.</p>
Počítač neodpovídá	<ol style="list-style-type: none">1. Stiskněte klávesy ctrl+alt+delete.2. Vyberte položku Správce úloh.3. Vyberte program, který neodpovídá, a poté vyberte možnost Ukončit úlohu. <p>Pokud ukončení programů nevyřešilo problém, restartujte počítač.</p> <ol style="list-style-type: none">1. Stiskněte klávesy ctrl+alt+delete.2. Vyberte ikonu Napájení a zvolte položku Restartovat. <p>– nebo –</p>

Příznak	Možné řešení
	Pro vypnutí počítače stiskněte a podržte tlačítko napájení na počítači po dobu alespoň 5 sekund a potom jej stiskem tlačítka napájení zapněte.
Chybová zpráva: Neplatný systémový disk, Disk není systémový nebo Chyba disku	Jakmile jednotka ukončí činnost, vyjměte z ní optický disk a stiskněte mezerník na klávesnici.

Napájení

Příznak	Možné řešení
Počítač se nevypne po stisknutí tlačítka napájení	Stiskněte a podržte tlačítko napájení, dokud se počítač nevypne. Pak jej znovu zapněte.
Počítač se vypíná automaticky	<ul style="list-style-type: none"> Je možné, že se počítač nachází v příliš horkém prostředí. Nechte jej vychladnout. Ujistěte se, zda nejsou ventilační otvory počítače blokovány. Viz Čištění počítače na stránce 30. <p>POZNÁMKA: Pokud je počítač vybaven vestavěným ventilátorem, ověřte, zda se točí.</p>

Obrazovka (monitor) (pouze vybrané produkty)

Příznak	Možné řešení
Obrazovka je prázdná a kontrolka napájení monitoru nesvítí	<p>Znovu zapojte napájecí kabel do zástrčky na zadní části monitoru a do zásuvky střídavého proudu.</p> <p>Stiskněte tlačítko napájení na monitoru.</p>
Obrazovka je prázdná	<p>Stiskněte mezerník na klávesnici nebo pohněte myš, aby se znovu zobrazil obraz displeje.</p> <p>Z režimu spánku počítač probudíte stiskem tlačítka spánku (pouze vybrané produkty) nebo klávesy esc.</p> <p>Pro zapnutí počítače stiskněte tlačítko napájení.</p> <p>Zkontrolujte, zda nejsou na kabelu monitoru ohnuté kolíky v konektoru.</p> <ul style="list-style-type: none"> Pokud jsou některé kolíky ohnuté, vyměňte kabel monitoru. Pokud nejsou žádné kolíky ohnuté, zapojte znovu kabel monitoru do počítače.
Obraz na obrazovce je příliš velký nebo příliš malý, případně je neostrý	<p>Nastavte rozlišení monitoru v systému Windows.</p> <ol style="list-style-type: none"> Do pole pro vyhledávání na hlavním panelu zadejte text <code>rozlišení obrazovky</code> a vyberte možnost Změnit rozlišení obrazovky. V rozevíracím seznamu vyberte jiné rozlišení. Vyberte možnosti Použít a poté Ponechat změny.

POZNÁMKA: Kromě zde uvedených informací si také prostudujte dokumentaci dodanou s monitorem.

Klávesnice a myš (s kabelem)

Příznak	Možné řešení
Počítač nerozpoznává příkazy a znaky zadávané z klávesnice	Pomocí myši vypněte počítač. Odpojte klávesnici ze zadní strany počítače, znovu ji připojte a restartujte počítač.
Myš (s kabelem) nefunguje nebo není zjištěna	Odpojte a znovu připojte kabel myši k počítači. Pokud počítač stále nezjistil přítomnost myši, vypněte jej, odpojte a znovu připojte kabel myši a potom počítač znovu zapněte.
Kurzor neodpovídá na použití kláves se šipkami na číselné klávesnici	Stiskněte klávesu num lock na klávesnici pro vypnutí funkce num lock, aby bylo možné používat klávesy se šipkami na číselné klávesnici.
Kurzor neodpovídá na pohyby myši	<ol style="list-style-type: none">1. Stiskněte klávesy alt+tab, abyste přešli do spuštěného programu.2. Stisknutím kláves ctrl+s uložíte změny ve vybraném programu (ctrl+s je klávesová zkratka pro příkaz Uložit ve většině – nikoli všech – programech).3. Opakujte kroky 1 a 2, dokud neuložíte změny ve všech otevřených programech.4. Stisknutím tlačítka napájení vypněte počítač.5. Po vypnutí počítače odpojte kabel myši ze zadní strany počítače, znovu jej připojte a opět zapněte počítač.

Klávesnice a myš (bezdrátová)

Příznak	Možné řešení
Bezdrátová klávesnice nebo myš nefunguje nebo není zjištěna	<ul style="list-style-type: none">• Ujistěte se, zda s bezdrátovou klávesnicí nebo myší pracujete v dosahu vysílače, tj. přibližně 10 metrů (32 stop) v běžném provozu a nejvýše 30 cm (12 palců) při počátečním nastavení nebo opětovné synchronizaci.• Ujistěte se, zda myš není v režimu spánku, do něhož přechází po 20 minutách nečinnosti. Myš znovu aktivujete kliknutím levým tlačítkem myši.• Vyměňte baterie v klávesnici anebo myši.

Reproduktory a zvuk

Příznak	Možné řešení
Zvuk je slabý nebo neuspokojivý	Ujistěte se, zda jste reproduktory připojili ke konektoru zvukového výstupu (černému) na zadní straně počítače. (Další zvukové konektory se používají pro vícekanálové reproduktorové soustavy.) Samostatné pasivní reproduktory (bez vlastního napájecího zdroje, například baterií nebo síťového kabelu) nezajistí uspokojivý zvuk. Nahraďte pasivní reproduktory aktivními.
Není slyšet žádný zvuk	<ol style="list-style-type: none">1. Do vyhledávacího pole na hlavním panelu napište <code>ovládací panely</code> a potom vyberte položku Ovládací panely. Vyberte položku Systém a zabezpečení.2. V části Zabezpečení a údržba vyberte možnost Poradce při běžných potížích s počítačem a potom možnost Odstranit potíže s přehráváním zvuku. <p>Zkontrolujte, zda jste připojili napájené reproduktory a zda jsou zapnuté.</p> <p>Vypněte počítač a poté odpojte reproduktory a znovu je připojte. Zkontrolujte, zda jsou reproduktory připojeny k zvukovému výstupu, nikoli ke konektoru pro mikrofon nebo pro sluchátka.</p>

Příznak	Možné řešení
	Pro probuzení počítače z režimu spánku stiskněte tlačítko Spánek (pouze vybrané produkty) nebo klávesu esc .
	Pokud jsou k počítači (nebo reproduktorové soustavě) připojena sluchátka, odpojte je.

Přístup k internetu

Příznak	Možné řešení
K síti Internet se nelze připojit	<ol style="list-style-type: none"> Do vyhledávacího pole na hlavním panelu napište ovládací panely a potom vyberte položku Ovládací panely. V části Centrum sítě a sdílení vyberte Připojit k síti. <p>Zkontrolujte, zda používáte správné kabely pro váš typ připojení k Internetu. Počítač může být vybaven modemem pro telefonické připojení a adaptérem sítě Ethernet (nazývaným také karta síťového rozhraní, síťová karta, karta NIC). Modem používá běžný telefonní kabel, zatímco síťový adaptér používá pro připojení do místní počítačové sítě (LAN) síťový kabel. Nezapojujte telefonní kabel do síťového adaptéru a síťový kabel nepřipojujte na telefonní linku; síťový adaptér by se mohl poškodit.</p> <p>Spusťte průvodce nastavením bezdrátového připojení.</p> <ol style="list-style-type: none"> Do vyhledávacího pole na hlavním panelu napište ovládací panely a potom vyberte položku Ovládací panely. Klepněte na nabídku Síť a Internet a potom na položku Centrum sítě a sdílení. V okně Centrum sítě a sdílení spusťte volbou Nastavit nové připojení nebo síť průvodce a postupujte podle pokynů na obrazovce. <p>Pokud je systém vybaven externí anténou, zkuste pro ni najít lepší polohu. Je-li anténa vestavěná do počítače, zkuste přesunout celý počítač.</p> <p>Pokuste se připojit později nebo požádejte o pomoc svého poskytovatele služeb Internetu.</p>
Nelze se připojit k Internetu, ale neexistuje žádná chybová zpráva	<ol style="list-style-type: none"> Klikněte pravým tlačítkem nebo klepněte a přidržte ikonu stavu sítě v oznamovací oblasti zcela vpravo na hlavním panelu. Vyberte Poradce při potížích.
Žádná síťová připojení ikona v oznamovací oblasti	<ol style="list-style-type: none"> Do vyhledávacího pole na hlavním panelu napište oprava a potom vyberte možnost Rozpoznat a opravit problémy se sítí. Postupujte podle pokynů na obrazovce.

Odstraňování potíží softwaru

Příznak	Možné řešení
Pro vyřešení softwarových problémů vyzkoušejte tyto metody:	<ul style="list-style-type: none">• Počítač zcela vypněte a znovu zapněte.• Aktualizujte ovladače. Viz „Aktualizace ovladačů zařízení“ v této tabulce.• Obnovte počítač do konfigurace, která se používala před instalací softwaru. Viz „Obnovení systému Microsoft“ v této tabulce.• Přeinstalujte softwarovou aplikaci nebo ovladač hardwaru. Viz „Přeinstalace softwarové aplikace a ovladače hardwaru“ v této tabulce.• Vymažte a přeformátujte pevný disk a potom přeinstalujte operační systém, programy a ovladače. Tento postup zcela vymaže všechny datové soubory, které jste vytvořili. Viz Zálohování, obnovení a zotavení na stránce 23.
Softwarové programy reagují pomalu	<ul style="list-style-type: none">• Zavřete nepotřebné softwarové aplikace.• Když není počítač používán, spusťte skenování virů a další systémové nástroje. <p>Zastavte načítání aplikací otvíraných při spuštění (například software pro zaslání zpráv a multimediální aplikace).</p> <ol style="list-style-type: none">1. Do pole pro vyhledávání na hlavním panelu zadejte text <code>msconfig</code> a vyberte možnost Konfigurace systému. POZNÁMKA: Pokud budete vyzváni k zadání nebo potvrzení hesla správce, zadejte heslo nebo je potvrďte.2. Z karty Obecné vyberte Výběrové spuštění.3. Vyberte kartu Spuštění a poté možnost Otevřít správce zařízení.4. Vyberte položky spuštění, které nechcete načítat, a vyberte možnost Zakázat. POZNÁMKA: Pokud si u některé položky nejste jisti, nevypínejte je.5. Budete-li vyzváni k restartování počítače, vyberte možnost Restartovat. <p>POZNÁMKA: Chcete-li povolit program spuštění při spuštění počítače, restartujte počítač a použijte obrácený postup.</p> <p>Zakažte nedůležité grafické možnosti.</p> <ol style="list-style-type: none">1. Do vyhledávacího pole na hlavním panelu napište <code>průzkumník souborů</code> a vyberte Průzkumník souborů.2. Klikněte pravým tlačítkem nebo klepněte a přidržejte ikonu Tento počítač a poté vyberte možnost Vlastnosti.3. Vyberte možnost Upřesnit nastavení systému. POZNÁMKA: Pokud budete vyzváni k zadání nebo potvrzení hesla správce, zadejte heslo nebo je potvrďte.4. V nabídce Výkon karty Upřesnit vyberte možnost Nastavení.5. V kartě Vizuální efekty vyberte možnosti Optimalizovat pro výkon a poté OK.
Aktualizace ovladačů zařízení	<p>Následujícím postupem můžete aktualizovat ovladač, případně se vrátit k předchozí verzi ovladače, pokud nová verze problém nevyřešila.</p> <ol style="list-style-type: none">1. Do vyhledávacího pole na hlavním panelu napište <code>správce zařízení</code> a vyberte Správce zařízení.2. Vyberte šipku, aby se rozbalila nabídka typu zařízení, která chcete aktualizovat nebo vrátit zpět (např. jednotky DVD/CD-ROM).3. Dvakrát klikněte nebo dvakrát klepněte na konkrétní položku (například HP DVD Writer 640b).4. Vyberte kartu Ovladač.5. Pro aktualizaci ovladače zvolte položku Aktualizovat ovladač a postupujte podle pokynů na obrazovce. – nebo – Chcete-li se vrátit k předchozí verzi ovladače, zvolte možnost Vrátit změny ovladače a poté postupujte podle pokynů na obrazovce.

Příznak	Možné řešení
Nástroj Obnovení systému společnosti Microsoft	<p>Máte-li problém, který může být způsoben softwarem nainstalovaným na počítači, použijte nástroj Obnova systému k návratu počítače do předchozího bodu obnovení. Body obnovení můžete také nastavit ručně.</p> <p>DŮLEŽITÉ: Vždy použijte nejprve funkci Obnovení systému, a případně až poté program Obnovení systému.</p> <p>Další informace a postup najdete v aplikaci Začínáme.</p> <p>▲ Klikněte na tlačítko Start a vyberte aplikaci Začínáme.</p>
Přinstalování softwarových programů a ovladačů hardwaru	<p>Pokud je některý software nainstalovaný z výroby nebo hardwarový ovladač poškozený, můžete jej přinstalovat pomocí programu HP Recovery Manager (pouze u vybraných produktů).</p> <p>POZNÁMKA: Nepoužívejte program HP Recovery Manager k přinstalaci softwarových aplikací dodaných na discích CD nebo DVD v balení počítače. Tyto programy přinstalujte přímo z disků CD nebo DVD.</p> <p>Před odinstalováním programu se ujistěte, zda máte prostředky na jeho přinstalování. Ověřte, zda je stále dostupný z původního zdroje (např. disky nebo Internet). Nebo si ověřte, zda je program v seznamu programů, které lze přinstalovat pomocí programu HP Recovery Manager (viz kroky přímo níže).</p> <p>POZNÁMKA: Některé funkce nemusí být přístupné na systémech dodávaných bez systému Windows.</p> <p>Postup kontroly seznamu programů, které lze nainstalovat, nebo přinstalovat prostřednictvím programu HP Recovery Manager:</p> <p>▲ Do vyhledávacího pole na hlavním panelu napište <i>obnovení</i>, vyberte Správce obnovení HP, vyberte Opětovná instalace ovladačů a/nebo aplikací a postupujte podle pokynů na obrazovce.</p> <p>Informace a kroky k odinstalaci programu získáte v aplikaci Začínáme.</p> <p>▲ Klikněte na tlačítko Start a vyberte aplikaci Začínáme.</p>

8 Zálohování, obnovení a zotavení

Tato kapitola obsahuje informace o následujících postupech: Informace v kapitole představují standardní postup pro většinu produktů.

- Vytváření médií a záloh pro obnovení
- Obnovení systému

Potřebujete-li získat další informace, spusťte aplikaci HP Support Assistant.

- ▲ Do pole pro vyhledávání na hlavním panelu napište text `podpora` a poté vyberte aplikaci **HP Support Assistant**.

– nebo –

Na hlavním panelu klikněte na ikonu otazníku.

 **DŮLEŽITÉ:** Pokud budete na tabletu spouštět procesy obnovení, před zahájením procesu obnovení musí být baterie tabletu nabitá nejméně na 70 %.

DŮLEŽITÉ: V případě tabletu s odnímatelnou klávesnicí připojte klávesnici k dokovací jednotce ještě před zahájením procesu obnovení.

Vytváření médií a záloh pro obnovení

Následující způsoby vytvoření médií pro obnovení a zálohy jsou dostupné pouze na vybraných produktech. Vyberte dostupný způsob podle modelu vašeho počítače.

- Po úspěšném nastavení počítače použijte nástroj HP Recovery Manager a vytvořte média HP Recovery pro obnovení. V tomto kroku je vytvořena záloha oddílu HP Recovery v počítači. Zálohu lze použít k přeinstalování původního operačního systému v případech, kdy dojde k poškození nebo výměně pevného disku. Další informace o vytvoření médií pro obnovení naleznete v části [Vytvoření médií pro obnovení HP Recovery \(pouze vybrané produkty\) na stránce 23](#). Další informace o možnostech obnovení, které jsou k dispozici s použitím médií pro obnovení, naleznete v části [Použití nástrojů systému Windows na stránce 24](#).
- Pomocí nástrojů operačního systému Windows vytvořte body obnovení systému a zálohy osobních informací.

Další informace naleznete v části [Obnovení pomocí nástroje HP Recovery Manager na stránce 25](#).

 **POZNÁMKA:** Pokud je kapacita paměti 32 GB nebo méně, je obnovení systému Microsoft ve výchozím nastavení zakázáno.

Vytvoření médií pro obnovení HP Recovery (pouze vybrané produkty)

Je-li to možné, zkontrolujte, zda na disku existují oddíly Recovery a Windows. Z nabídky **Start** vyberte položku **Průzkumník souborů** a poté vyberte položku **Tento počítač**.

- Pokud ve vašem počítači není oddíl Windows nebo oddíl pro obnovení, můžete získat média pro obnovení od technické podpory. Konzultujte brožuru *Worldwide Telephone Numbers* (Celosvětová telefonní čísla), kterou jste obdrželi s počítačem. Kontaktní informace také naleznete na webových stránkách společnosti HP. Přejděte na stránku <http://www.hp.com/support>, vyberte svou zemi nebo oblast a postupujte podle pokynů na obrazovce.

Body obnovy systému a zálohy osobních informací můžete vytvořit pomocí nástrojů operačního systému Windows. Další informace naleznete v části [Použití nástrojů systému Windows na stránce 24](#).

- Pokud je ve vašem počítači oddíl pro obnovu a oddíl Windows, po úspěšné instalaci počítače můžete použít nástroj HP Recovery Manager k vytvoření médií pro obnovu. V případě poškození pevného disku můžete tato média pro obnovu HP Recovery použít k obnově systému. Obnova systému znovu nainstaluje původní operační systém a programy nainstalované výrobcem a poté nakonfiguruje nastavení programů. Média pro obnovu HP Recovery lze také použít k nastavení chování systému nebo k obnově bitové kopie nastavení výrobce při výměně pevného disku.
 - Vytvořit lze jen jednu sadu médií pro obnovu. S těmito nástroji pro obnovu manipulujte opatrně a uchovávejte je na bezpečném místě.
 - Aplikace HP Recovery Manager prozkoumá počítač a určí požadovanou úložnou kapacitu pro média, která budou zapotřebí.
 - K vytvoření disků pro obnovu musí být počítač vybaven optickou jednotkou s možností zápisu na DVD a je třeba použít pouze kvalitní prázdné disky DVD-R, DVD+R, DVD-R DL nebo DVD+R DL. Nepoužívejte přepisovatelné disky, jako například CD±RW, DVD±RW, dvouvrstvé DVD±RW a BD-RE (přepisovatelný disk Blu-ray); tyto typy disků nejsou s aplikací HP Recovery Manager kompatibilní. Můžete také použít kvalitní prázdnou paměťovou jednotku USB flash.
 - Pokud počítač není vybaven vestavěnou optickou jednotkou se schopností zápisu na disky DVD, ale přesto chcete vytvořit média DVD pro obnovu, můžete k jejich vytvoření použít volitelnou externí optickou jednotku (prodává se samostatně). Pokud použijete externí optickou jednotku, musí být připojena přímo k portu USB na počítači. Jednotka nemůže být připojena k portu USB externího zařízení, jako je rozbočovač USB. Pokud nemůžete vytvořit média DVD sami, můžete získat disky pro obnovu pro váš počítač od společnosti HP. Konzultujte brožuru *Worldwide Telephone Numbers* (Celosvětová telefonní čísla), kterou jste obdrželi s počítačem. Kontaktní informace také naleznete na webových stránkách společnosti HP. Přejděte na stránku <http://www.hp.com/support>, vyberte svou zemi nebo oblast a postupujte podle pokynů na obrazovce.
 - Před zahájením procesu vytváření médií pro obnovu ověřte, že je počítač připojen k napájení střídavým proudem.
 - Vytvoření může trvat hodinu i více. Vytváření médií pro obnovu nepřerušujte.
 - V případě potřeby je možné program ukončit ještě před vytvořením všech médií DVD pro obnovu. Aplikace HP Recovery Manager dokončí vypalování aktuálního disku DVD. Při dalším spuštění nástroje HP Recovery Manager budete vyzváni k pokračování.

Vytvoření médií HP Recovery:



DŮLEŽITÉ: V případě tabletu s odnímatelnou klávesnicí před provedením těchto kroků připojte klávesnici k dokovací jednotce.

1. Do pole pro vyhledávání na hlavním panelu napište text **obnova** a poté vyberte nástroj **HP Recovery Manager**.
2. Vyberte položku **Vytvořte disky pro obnovu systému** a postupujte podle pokynů na obrazovce.

Informace o postupu při obnově systému najdete v části [Obnova pomocí nástroje HP Recovery Manager na stránce 25](#).

Použití nástrojů systému Windows

Pomocí nástrojů systému Windows můžete vytvořit média pro obnovu systému, body obnovy systému a zálohy osobních informací.

 **POZNÁMKA:** Pokud je kapacita paměti 32 GB nebo méně, je obnovení systému Microsoft ve výchozím nastavení zakázáno.

Další informace a postup naleznete v aplikaci Začněte.

- ▲ Vyberte tlačítko **Start** a poté vyberte aplikaci **Začněte**.

Obnovení

Obnovení systému lze provést několika způsoby. Zvolte metodu, která nejlépe odpovídá vaší situaci a odborným schopnostem:

 **DŮLEŽITÉ:** Ne všechny metody jsou dostupné na všech produktech.

- Operační systém Windows nabízí různé možnosti obnovení ze zálohy, částečného obnovení počítače a obnovení počítače do továrního nastavení. Další informace naleznete v aplikaci Začněte.
 - ▲ Vyberte tlačítko **Start** a poté vyberte aplikaci **Začněte**.
- Pokud potřebujete opravit problém s některou z předinstalovaných aplikací nebo ovladačem, použijte volbu **Opětovná instalace ovladačů a/nebo aplikací** (pouze vybrané produkty) v nástroji HP Recovery Manager a příslušnou aplikaci nebo ovladač přeinstalujte.
 - ▲ Do pole pro vyhledávání na hlavním panelu napište text *obnovení*, vyberte nástroj **HP Recovery Manager**, vyberte položku **Opětovná instalace ovladačů a/nebo aplikací** a poté postupujte podle pokynů na obrazovce.
- Pokud chcete obnovit původní obsah od výrobce v oddílu Windows, můžete použít možnost Obnovení systému z oddílu HP Recovery (pouze vybrané produkty) nebo použít média pro obnovení HP Recovery, která jste si vytvořili. Další informace naleznete v části [Obnovení pomocí nástroje HP Recovery Manager na stránce 25](#). Pokud jste si ještě nevytvořili média pro obnovení, postupujte podle pokynů v části [Vytvoření médií pro obnovení HP Recovery \(pouze vybrané produkty\) na stránce 23](#).
- Pokud chcete obnovit nastavení oddílu a obsahu výrobce, nebo pokud jste vyměnili pevný disk, můžete na vybraných produktech použít možnost Obnovení nastavení výrobce z médií HP Recovery. Další informace naleznete v části [Obnovení pomocí nástroje HP Recovery Manager na stránce 25](#).
- Pokud chcete odstranit oddíl pro obnovení, a získat tak místo na pevném disku, nabízí nástroj HP Recovery Manager na vybraných produktech možnost Odebrání oddílu obnovení.

Další informace naleznete v části [Odstranění vyhrazeného oddílu HP Recovery \(pouze vybrané produkty\) na stránce 28](#).

Obnovení pomocí nástroje HP Recovery Manager

Software HP Recovery Manager umožňuje obnovit počítač do stavu, v jakém byl dodán od výrobce, pomocí médií HP Recovery, která jste si vytvořili nebo získali od podpory, nebo z oddílu HP Recovery (pouze vybrané produkty). Pokud jste si ještě nevytvořili média pro obnovení, postupujte podle pokynů v části [Vytvoření médií pro obnovení HP Recovery \(pouze vybrané produkty\) na stránce 23](#).

Co potřebujete vědět, než začnete

- Nástroj HP Recovery Manager umožňuje obnovit pouze software, který byl instalován výrobcem. Software, který nebyl dodán s počítačem, je třeba stáhnout z internetových stránek výrobce nebo znovu nainstalovat z média poskytnutého výrobcem.

 **DŮLEŽITÉ:** Obnovení prostřednictvím nástroje HP Recovery Manager by mělo být použito až jako poslední možnost řešení potíží s počítačem.

- Média pro obnovení systému nástroje HP Recovery musí být použita, pokud dojde k selhání pevného disku. Pokud jste si ještě nevytvořili média pro obnovení, postupujte podle pokynů v části [Vytvoření médií pro obnovení HP Recovery \(pouze vybrané produkty\) na stránce 23](#).
- Pokud chcete použít možnost Obnovení nastavení výrobce (pouze vybrané produkty), musíte použít média pro obnovení nástroje HP Recovery. Pokud jste si ještě nevytvořili média pro obnovení, postupujte podle pokynů v části [Vytvoření médií pro obnovení HP Recovery \(pouze vybrané produkty\) na stránce 23](#).
- Pokud počítač neumožňuje vytvoření médií HP Recovery pro obnovení nebo média HP Recovery nefungují, můžete získat média pro obnovení od podpory. Konzultujte brožuru *Worldwide Telephone Numbers* (Celosvětová telefonní čísla), kterou jste obdrželi s počítačem. Kontaktní informace také naleznete na webových stránkách společnosti HP. Přejděte na stránku <http://www.hp.com/support>, vyberte svou zemi nebo oblast a postupujte podle pokynů na obrazovce.

 **DŮLEŽITÉ:** Nástroj HP Recovery Manager neprovádí automaticky zálohu vašich osobních dat. Před zahájením obnovení vytvořte zálohu všech osobních dat, která chcete zachovat.

Při použití médií HP Recovery můžete vybrat některou z následujících možností obnovení:

 **POZNÁMKA:** Po spuštění procesu obnovení se zobrazí pouze možnosti dostupné pro váš počítač.

- Obnovení systému – přeinstalace originálního operačního systému následovaná konfigurací nastavení pro programy nainstalované výrobcem.
- Obnovení nastavení výrobce – dojde k obnovení stavu počítače na stav původního nastavení výrobce smazáním všech informací z pevného disku a opětovným vytvořením oddílů disku. Poté tato funkce přeinstaluje operační systém a software nainstalovaný výrobcem.

Oddíl HP Recovery (pouze vybrané produkty) umožňuje pouze Obnovení systému.

Obnovení pomocí vyhrazeného oddílu HP Recovery (pouze vybrané produkty)

Oddíl HP Recovery vám umožňuje provést obnovení systému bez nutnosti použít pro obnovení disky nebo jednotky paměti flash USB. Tento typ obnovení lze použít pouze v případě, že je pevný disk funkční.

Spuštění aplikace HP Recovery Manager z oddílu HP Recovery:

 **DŮLEŽITÉ:** V případě tabletu s odnímatelnou klávesnicí se před provedením těchto kroků připojte k dokovací jednotce s klávesnicí (pouze vybrané produkty).

1. Do pole pro vyhledávání na hlavním panelu napište text *obnovení*, vyberte položku **Recovery Manager** a poté vyberte **Prostředí HP Recovery**.

– nebo –

U počítačů nebo tabletů s připojenými klávesnicemi během spouštění počítače stiskněte klávesu **f11** nebo stiskněte a podržte klávesu **f11** při současném stisknutí tlačítka napájení.

Tablety bez klávesnice:

Zapněte tablet nebo jej restartujte a poté rychle stiskněte a podržte tlačítko zvýšení hlasitosti; poté vyberte tlačítko **f11**.

– nebo –

Zapněte tablet nebo jej restartujte a poté rychle stiskněte a podržte tlačítko snížení hlasitosti; poté vyberte tlačítko **f11**.

– nebo –

Zapněte nebo restartujte tablet a poté rychle stiskněte a podržte tlačítko s logem Windows; poté vyberte tlačítko **f11**.

2. V nabídce možností spuštění vyberte položku **Odstranit potíže**.
3. Vyberte aplikaci **Recovery Manager** a postupujte podle pokynů na obrazovce.

Použití média HP Recovery pro obnovení

Médium HP Recovery můžete použít k obnovení původního systému. Tuto metodu můžete použít, pokud váš systém nemá oddíl HP Recovery nebo pokud pevný disk nepracuje správně.

1. Pokud je to možné, zálohujte všechny osobní soubory.
2. Vložte médium pro obnovení HP Recovery a restartujte počítač.



POZNÁMKA: Pokud se po restartu počítače nespustí nástroj HP Recovery Manager, bude nutné změnit pořadí zařízení při spouštění. Viz [Změna pořadí při spouštění počítače na stránce 27](#).

3. Postupujte podle pokynů na obrazovce.

Změna pořadí při spouštění počítače

Pokud se po spuštění počítače nespustí nástroj HP Recovery Manager, můžete změnit pořadí zařízení při spouštění. Jedná se o pořadí spouštění zařízení uvedených v systému BIOS, ve kterém počítač vyhledává informace pro spuštění. Volbu můžete změnit na optickou jednotku nebo jednotku USB flash.

Postup změny pořadí při spouštění:



DŮLEŽITÉ: V případě tabletu s odnímatelnou klávesnicí před provedením těchto kroků připojte klávesnici k dokovací jednotce.

1. Vložte médium HP Recovery.
2. Vstupte do nabídky **spuštění** systému.

Počítače nebo tablety s připojenou klávesnicí:

- ▲ Restartujte počítač nebo tablet a krátce stiskněte klávesu **esc** a poté klávesu **f9**. Zobrazí se možnosti spuštění systému.

Tablety bez klávesnice:

- ▲ Zapněte tablet nebo jej restartujte a poté rychle stiskněte a podržte tlačítko zvýšení hlasitosti; poté vyberte tlačítko **f9**.

– nebo –

Zapněte tablet nebo jej restartujte a poté rychle stiskněte a podržte tlačítko snížení hlasitosti; poté vyberte tlačítko **f9**.

– nebo –

Zapněte nebo restartujte tablet a poté rychle stiskněte a podržte tlačítko s logem Windows; poté vyberte tlačítko **f9**.

3. Vyberte spuštění z optické jednotky nebo jednotky paměti USB flash.
4. Postupujte podle pokynů na obrazovce.

Odstranění vyhrazeného oddílu HP Recovery (pouze vybrané produkty)

Software HP Recovery Manager umožňuje odebrání oddílu HP Recovery pro uvolnění místa na pevném disku.

 **DŮLEŽITÉ:** Po odstranění oddílu HP Recovery nebudete moci provést obnovení systému nebo vytvořit média HP pro obnovení z oddílu HP Recovery. Proto si před odstraněním oddílu HP Recovery vytvořte média pro obnovení HP Recovery, viz [Vytvoření médií pro obnovení HP Recovery \(pouze vybrané produkty\) na stránce 23](#).

 **POZNÁMKA:** Možnost odstranění oddílu pro obnovení je dostupná pouze u produktů, které tuto funkci podporují.

Následujícím postupem odeberete oddíl HP Recovery:

1. Do pole pro vyhledávání na hlavním panelu napište text *obnovení* a poté vyberte nástroj **HP Recovery Manager**.
2. Vyberte položku **Odstranit oddíl pro obnovení** a dále postupujte podle pokynů na obrazovce.

9 Údržba

Je důležité provádět jednoduchou údržbu počítače, abyste si byli jisti, že pracuje na maximální výkon.

Plány a úlohy

Časový rámec	Úloha	Popis
Řádnou údržbu provádějte podle pokynů v doporučených intervalech.		
Týdně	Vyčištění softwaru	<p>Pomocí nástroje Vyčištění disku nebo bezpečných čistících nástrojů třetích stran lze ze systému odebrat staré pracovní a dočasné soubory, které se v něm shromažďují a zpomalují jej. Zkontrolujte také programy, které již nepotřebujete a odinstalujte je.</p> <p>Pro spuštění programu Vyčištění disku:</p> <ol style="list-style-type: none">1. Do pole pro vyhledávání na hlavním panelu zadejte <code>disk</code> a poté vyberte položku Uvolnit místo na disku odstraněním nepotřebných souborů.2. Postupujte podle pokynů na obrazovce.
	Defragmentace a optimalizace	<p>Pro defragmentaci pevného disku za účelem udržení pevného disku v dobrém stavu a pro zlepšení výkonu systému použijte nástroj Defragmentace disku. Časté spuštění této úlohy systému neuškodí.</p> <p>Spuštění nástroje Defragmentace disku:</p> <ol style="list-style-type: none">1. Připojte počítač k napájení střídavým proudem.2. Do pole pro vyhledávání na hlavním panelu zadejte text <code>defragmentace</code> a poté vyberte položku Defragmentovat a optimalizovat jednotky.3. Postupujte podle pokynů na obrazovce.
	Antivirové kontroly	<p>Při pravidelném opakování úplných antivirových kontrol jednou týdně lze zachytit všechny viry, které případně zůstaly nepovšimnuty v běžném provozu. Většina antivirových produktů je vybavena funkcí plánování, která se o pravidelné opakování kontrol postará automaticky.</p>
Měsíčně	Čištění hardwaru	Důkladně očistěte počítač zvenčí.
	Aktualizace softwaru	Pomocí služby Windows Update lze opravit chyby v operačním systému a zlepšit jeho výkon. Nezapomeňte také pravidelně kontrolovat, zda nejsou k dispozici aktualizace ovladačů vašeho hardwaru a nové verze vašich oblíbených programů.
	Windows Update	Spusťte službu Windows Update , která nainstaluje aktualizace.
Ročně	Obnovení systému	V závislosti na míře využití počítače se může výkon systému navzdory údržbě dříve či později postupně snižovat. Pomocí nástroje Obnovení systému můžete vyčistit instalaci operačního systému Windows a uvést ji do původního stavu, v němž se nacházela bezprostředně po prvním zapnutí systému. Před spuštěním nástroje Obnovení systému si udělejte zálohu důležitých datových souborů. Další podrobnosti viz Zálohování, obnovení a zotavení na stránce 23 .
Podle potřeby	Zálohování dat	Pomocí softwaru pro záznam (vypalování) na disky CD nebo DVD, který je nainstalován v počítači, můžete vytvářet záložní disky s důležitými daty včetně osobních souborů, e-mailových zpráv a záložek webů. Data také můžete přesunout na externí pevný disk nebo jednotku USB flash.

Čištění počítače

K bezpečnému vyčištění počítače použijte následující produkty:

- dimethyl benzyl chlorid amonný s maximální koncentrací 0,3 procenta (obvykle ve formě jednorázových ubrousků různých značek)
- tekutý čistič na sklo bez obsahu alkoholu
- voda s mýdlem
- suchá a čistá tkanina nepouštějící vlákna nebo jelenice (antistatická tkanina bez oleje)
- antistatické utěrky

⚠ UPOZORNĚNÍ: Nepoužívejte silná rozpouštědla, která mohou trvale poškodit počítač. Pokud si nejste jisti, zda je čisticí prostředek bezpečný pro váš počítač, zkontrolujte obsah produktu, abyste se ujistili, že látky jako alkohol, aceton, chlorid amonný, methylenchlorid a uhlovodíky nejsou součástí produktu.

Fibrózní materiály, jako jsou papírové ručníky, mohou počítač poškrábat. Částice nečistot a čisticí prostředky mohou ve škrábancích uvíznout.

Postupy čištění

Chcete-li počítač bezpečně vyčistit, postupujte podle pokynů uvedených v této části.

⚠ VAROVÁNÍ! Úrazům elektrickým proudem nebo poškození komponent předejete tak, že nebudete počítač čistit zapnutý.

- Vypněte počítač.
- Odpojte napájecí kabel.
- Odpojte všechna napájená externí zařízení.

⚠ UPOZORNĚNÍ: Abyste zabránili poškození vnitřních součástí, nestříkejte čisticí prostředky ani kapaliny přímo na žádný povrch počítače. Kapaliny nastříkané na povrch mohou trvale poškodit vnitřní součásti.

Čištění displeje

⚠ UPOZORNĚNÍ: Nestříkejte ani neumísťujte čistič přímo na obrazovku.

Strany a povrch displeje opatrně otírejte měkkým netřepivým hadříkem, zvlhčeným prostředkem na čištění skla bez alkoholu.

Čištění větracích otvorů počítače

Větrací otvory umožňují chlazení počítače. Tyto otvory udržujte čisté pomocí malého bateriového vysavače. (Bateriový vysavač vylučuje riziko úrazu elektrickým proudem.)

1. Vysajte otvory na skříni počítače.
2. Vyjměte všechny nečistoty, které se nashromáždily v konektorech počítače a v jejich okolí (například u konektorů Ethernet a USB).

Čištění klávesnice nebo myši

⚠ VAROVÁNÍ! Pro snížení rizika úrazu elektrickým proudem nebo poškození vnitřních součástí k čištění klávesnice nepoužívejte nástavce vysavače. Vysavač může na povrchu klávesnice zanechat běžné domácí nečistoty.

 **UPOZORNĚNÍ:** Chcete-li zabránit poškození vnitřních součástí, neumožněte, aby kapaliny nakapaly mezi klávesy.

- Pro čištění klávesnice nebo myši používejte jemnou tkaninu nepouštějící vlákna nebo jelenici navlhčenou jedním z výše uvedených čisticích prostředků nebo použijte vhodný jednorázový kapesníček.
- Pro prevenci zasekávání kláves a pro odstranění prachu, vláken a pevných nečistot z klávesnice použijte plechovku se stlačeným vzduchem a s trubičkovým nástavcem.

Pokud máte kuličkovou myš, vyčistěte kuličku a válečky uvnitř.

1. Myš obraťte spodní stranou vzhůru, otočte kruhovým krytem kuličky proti směru hodinových ručiček a vyjměte kryt i s kuličkou.
2. Opláchněte kuličku mýdlem a teplou vodou.
3. Válečky uvnitř myši vyčistěte bavlněnou čisticí tyčinkou navlhčenou isopropylalkoholem.
4. Po dokonalém uschnutí kuličky a válečků vraťte kuličku a její kryt na místo.

10 Použití nástroje HP PC Hardware Diagnostics (UEFI)

HP PC Hardware Diagnostics je rozhraní Unified Extensible Firmware Interface (UEFI), které umožňuje spuštění diagnostických testů pro zjištění, zda hardware počítače řádně funguje. Nástroj běží mimo operační systém a může tak izolovat poruchy hardwaru od poruch, které mohou být způsobeny operačním systémem nebo jinými softwarovými součástmi.

Pokud nástroj HP PC Hardware Diagnostics (UEFI) rozpozná závadu, která vyžaduje výměnu hardwaru, vygeneruje 24místný kód ID závady. Tento kód ID lze následně předat technické podpoře jako podklad pro nápravu problému.

 **POZNÁMKA:** Pokud chcete na konvertibilním počítači spustit diagnostiku, musí být počítač v režimu notebooku a musíte použít připojenou klávesnici.

Chcete-li spustit nástroj HP PC Hardware Diagnostics (UEFI), postupujte následovně:

1. Zapněte nebo restartujte počítač a poté rychle stiskněte klávesu **esc**.
2. Stiskněte klávesu **f2**.

Systém BIOS vyhledá diagnostické nástroje ve třech umístěních v následujícím pořadí:

a. připojená jednotka USB

 **POZNÁMKA:** Postup pro stažení nástroje HP PC Hardware Diagnostics (UEFI) na paměťové zařízení USB je uveden v části [Stažení nástroje HP PC Hardware Diagnostics \(UEFI\) na zařízení USB na stránce 32](#).

b. pevný disk

c. BIOS

3. Když se otevře okno diagnostického nástroje, vyberte typ diagnostického testu, který chcete spustit, a poté postupujte podle pokynů na obrazovce.

 **POZNÁMKA:** Chcete-li spuštěný diagnostický test zastavit, stiskněte klávesu **esc**.

Stažení nástroje HP PC Hardware Diagnostics (UEFI) na zařízení USB

 **POZNÁMKA:** Pokyny pro stažení nástroje HP PC Hardware Diagnostics (UEFI) jsou pouze v angličtině, a protože nabízí pouze soubory .exe, ke stažení a vytvoření prostředí HP UEFI je třeba použít počítač se systémem Windows.

Pro stažení nástroje HP PC Hardware Diagnostics do zařízení USB jsou k dispozici dvě možnosti.

Stáhnout nejnovější verzi UEFI

1. Přejděte na stránky <http://www.hp.com/go/techcenter/pcdiags>. Zobrazí se domovská stránka nástroje HP PC Diagnostics.
2. V části HP PC Hardware Diagnostics vyberte odkaz **Stažení** a poté vyberte příkaz **Spustit**.

Stáhnout jakoukoli verzi UEFI pro konkrétní produkt

1. Přejděte na stránky <http://www.hp.com/support>.
2. Vyberte možnost **Software a ovladače**.
3. Zadejte název produktu nebo číslo.
– nebo –
Nechte HP automaticky rozpoznat váš produkt klepnutím na položku **Identifikovat nyní**.
4. Vyberte svůj počítač a operační systém.
5. V části **Diagnostic** (Diagnostika) postupujte podle pokynů na obrazovce pro zvolení a stažení požadované verze UEFI.

11 Technické údaje

Provozní specifikace



POZNÁMKA: Chcete-li zjistit přesné elektrické specifikace počítače, prohlédněte si štítek s elektrickými specifikacemi počítače umístěný na vnější části počítače.

Faktor	Metrické jednotky	U.S.
Provozní teplota	5 °C až 35 °C	41 °F až 95 °F
Teplota skladování	-20 °C až 60 °C	-22 až 149 °F
Provozní vlhkost	15 až 80 % při 26 °C	15 až 80 % při 78 °F
Provozní nadmořská výška	0 až 2000 m	0 až 6561 ft
Skladovací nadmořská výška	0 až 4572 m	0 až 15000 ft

12 Výboj statické elektřiny

Výboj statické elektřiny je uvolnění náboje statické elektřiny, ke kterému dochází při kontaktu dvou objektů. Například, pokud se projdete po koberci, dotknete se kovové kliky u dveří a ucítíte ránu.

Výboj statické elektřiny od prstů nebo jiného vodiče statické elektřiny může poškodit elektronické součástky.

Chcete-li předejít poškození počítače, diskové jednotky nebo ztrátě dat, dodržujte následující bezpečnostní opatření:

- Pokud je podle pokynů pro odstranění nebo instalaci třeba odpojit počítač od napájení, učiňte tak po řádném uzemnění.
- Dokud nezačnete instalovat součásti, uchovávejte je v původních antistatických obalech.
- Nedotýkejte se vývodů konektorů, vodičů a obvodů. S elektronickými součástmi manipulujte co nejméně.
- Používejte nemagnetické nástroje.
- Před manipulací se součástmi se zbavte statické elektřiny tak, že se dotknete nelakovaného kovového povrchu.
- Pokud odeberete součást, vložte ji do antistatického obalu.

13 Přístupnost

Společnost HP navrhuje, vydává a prodává produkty a služby, které může používat kdokoli, včetně lidí s hendikepem, a to samostatně nebo s příslušnými asistenčními pomůckami.

Podporované technologie usnadnění přístupu

Produkty HP podporují širokou škálu technologií usnadnění přístupu operačního systému a mohou být nakonfigurovány pro práci s dalšími technologiemi usnadnění přístupu. Pro získání dalších informací o funkcích usnadnění přístupu použijte funkci hledání na svém zařízení.



POZNÁMKA: Pro další informace o konkrétních produktech technologií usnadnění přístupu kontaktujte zákaznickou podporu tohoto produktu.

Kontaktování podpory

Dostupnost našich produktů a služeb neustále vylepšujeme a zpětnou vazbu od uživatelů uvítáme. Máte-li s některým z produktů problém, nebo pokud nám chcete něco sdělit o funkcích usnadnění přístupu, které vám pomohly, kontaktujte nás od pondělí do pátku, od 6:00 do 21:00 severoamerického horského času (GMT-7:00) na čísle +1 (888) 259-5707. Jste-li neslyšící nebo nedoslýchaví a používáte TRS/VRS/WebCapTel, se žádostmi o technickou podporu, nebo pokud máte dotazy k usnadnění přístupu, kontaktujte nás telefonicky od pondělí do pátku, od 6:00 do 21:00 severoamerického horského času (GMT-7:00) na čísle +1 (877) 656-7058.



POZNÁMKA: Podpora je k dispozici pouze v angličtině.

14 Informace o odborné pomoci

Jak získat pomoc

Podpora HP vám pomůže dostat z počítače maximum. S nástroji umístěnými v počítači a informacemi dostupnými na webu, prostřednictvím telefonu nebo pomocí místního obchodníka naleznete vše, co potřebujete.

Než se obrátíte podporu společnosti HP, měli byste mít připravené následující informace:

- Číslo modelu
- Číslo výrobku
- Serial number (Sériové číslo)
- Číslo sestavení softwaru
- Operační systém
- Datum zakoupení

Věnujte pár minut zaznamenání informací o výrobku pro budoucí potřebu.

První čtyři položky seznamu (číslo modelu, číslo výrobku, sériové číslo a číslo sestavení softwaru) lze zobrazit pomocí Informací o podpoře HP. Do vyhledávacího pole na hlavním panelu napište `podpora` a vyberte aplikaci **HP Support Assistant**.

Nezapomeňte se zaregistrovat na webu <http://www.hp.com/apac/register>.

Kde získat pomoc

- Náповědu k otázkám ohledně hardwaru a softwaru najdete v aplikaci Začínáme. Klikněte na tlačítko **Start** a vyberte aplikaci **Začínáme**.
- Použijte aplikaci HP Support Assistant. Do vyhledávacího pole na hlavním panelu napište `podpora` a vyberte aplikaci **HP Support Assistant**.

HP Support Assistant poskytuje užitečné informace o řešení potíží a zahrnuje následující:

- Online chat s technikem HP
- Telefonní čísla podpory
- Umístění servisních středisek společnosti HP
- Chcete-li získat pomoc online, přejděte na web <http://www.hp.com/support>.

Telefonická pomoc, která vám pomůže se spuštěním a provozem, je k dispozici po dobu třiceti (30) dní ode dne nákupu vašeho počítače. Po uplynutí lhůty třiceti (30) dní mohou být účtovány poplatky, nicméně pomoc podpory je vám stále k dispozici.

Zákaznická podpora pro opravy

Pokud váš počítač vyžaduje opravu nebo výměnu součástí, máte dvě možnosti:

- Mnoho součástí svého počítače, které jsou považovány za součástky vyměnitelné spotřebitelem, můžete jednoduše vyměnit. Jedná se o nejrychlejší postup opravy, protože součástku často dokážeme zaslat přímo k vám domů nebo do práce během několika dní. (Tato možnost nemusí být dostupná ve všech zemích nebo oblastech.)
- Vyžaduje-li se oprava počítače, podpora společnosti HP provede nezbytná opatření pro její zajištění.

Tato služba je k dispozici v průběhu záruční doby.

Záruka zahrnuje několik omezení a vyloučení (jakož i několik významných podrobností), které jsou popsány v příručce *Celosvětová omezená záruka a technická podpora společnosti HP*.

Před upgradem hardwaru

Pokud plánujete upgradovat libovolný z hardwaru, udělejte to až po nastavení svého nového počítače. Pokyny k nastavení počítače jsou uvedeny v *Pokynech k instalaci* nebo v letáku *Rychlá instalace* nebo v kapitole [Instalace počítače na stránce 4](#). Pokud máte jakékoli problémy s nastavením systému a jeho zapnutím, okamžitě kontaktujte podporu společnosti HP pomocí postupů uvedených dříve v této kapitole. To je třeba provést před pokusem o upgrade vašeho systému.

Porušením bezpečnostní pečeti v zadní části počítače potvrzujete, že počítač před pokusem o upgrade systému pracoval správně. Po porušení bezpečnostních pečeti se, v rozsahu povoleném místními zákony, na váš počítač vztahují všeobecné podmínky uvedené v příručce *Celosvětová omezená záruka a technická podpora společnosti HP*.

Rejstřík

A

akční klávesy 14

B

bezpečnostní funkce 16

bod obnovení systému

vytvoření 24

bod obnovení systému, vytvoření

23

Č

čištění počítače 30

D

DisplayPort podporující duální režim

připojení 12

H

HDMI, konfigurace zvuku 11

HP PC Hardware Diagnostics (UEFI)

použití 32

HP Recovery Manager

oprava problémů se spuštěním

27

spuštění 26

I

internet, připojení 5

K

kamera

použití 7

klávesa fn 14

klávesa režimu Letadlo 15

klávesové zkratky 14

klávesy

režim Letadlo 15

M

média HP Recovery

vytvoření 23

média pro obnovení

vytvoření 23

vytvoření pomocí HP Recovery

Manager 24

média pro obnovení HP Recovery

obnovení 27

mikrofon, připojení 8

minimalizovaná bitová kopie,

vytvoření 25

minimalizovaná bitová kopie pro

obnovení 26

Miracast 13

N

náhlavní souprava, připojení 8

nápověda a podpora 1, 37

nástroje systému Windows

použití 24

nereagující systém 6

O

obnovení

disky 24

HP Recovery Manager 25

jednotka paměti USB flash 27

média 27

možnosti 25

podporované disky 24

použití médií HP Recovery 24

spuštění 26

systém 25

obnovení původního stavu systému

25

obnovení systému 25

oddíl HP Recovery

obnovení 26

odebrání 28

oddíl pro obnovení

odebrání 28

odnovení

disky 27

odstraňování potíží

klávesnice a myš (bezdrátová)

19

klávesnice a myš (s kabelem) 19

napájení 18

počítač se nespouští 17

přístup k internetu 20

reproduktory a zvuk 19

software 21

otisky prstů, registrace 16

P

počítač

bezpečnostní funkce 16

odstraňování potíží 17

podpora 37

podporované disky, obnovení 24

port externího monitoru 10

port HDMI

připojení 10

port USB Type-C, připojení 9

port VGA, připojení 10

porty

externí monitor 10

HDMI 10, 12

Miracast 13

USB Type-C Thunderbolt 9

VGA 10

pořadí při spouštění

změna 27

používání zvukových nastavení 8

provozní specifikace 34

přístupnost 36

R

reproduktory

připojení 7

Ř

řešení potíží

displej (monitor) 18

S

sluchátka, připojení 7

T

Thunderbolt

připojení USB Type-C 9

U

údržba, plány a úlohy 29

údržba počítače 30

V

- video 9
- výboj statické elektřiny 35
- vyhledání informací o
 - hardware 3
 - software 3
- vypnutí 6
- vypnutí počítače 6

W

- Windows
 - bod obnovení systému 23, 24
- Windows Hello
 - použití 16

Z

- zálohy 23
- zařízení s vysokým rozlišením,
připojení 10, 12, 13
- zvuk 8
- zvuková nastavení, použití 8