

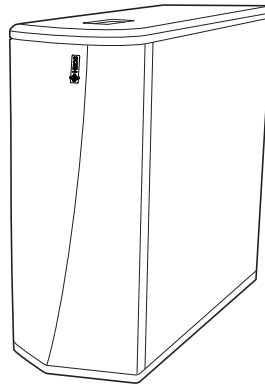

Bedienungsanleitung

HEOS Subwoofer



| | | | |
|--|-----------|--|-----------|
| Einführung | 4 | Vornehmen von Einstellungen | 21 |
| Bevor Sie beginnen | 5 | Einstellen des Pegels | 21 |
| Systemanforderungen | 5 | Einstellen des Tiefpassfilters | 21 |
| Netzwerkanforderungen | 5 | Einstellen der Phase | 22 |
| Hardware-Anforderungen | 6 | Einstellen der Helligkeit von Statusleuchten | 22 |
| Anforderungen für die Steuerung | 7 | | |
| Lernen Sie Ihren HEOS Subwoofer kennen | 8 | | |
| Vorderseite | 10 | | |
| Bedienelemente | 11 | | |
| Rückseite | 12 | | |
| Aufstellen Ihres HEOS Subwoofers | 13 | | |
| Stromversorgung Ihres HEOS Subwoofers | 14 | | |
| So erhalten Sie die HEOS-App | 15 | | |
| Einrichten Ihres ersten HEOS Subwoofers | 16 | | |
| Hinzufügen weiterer HEOS-Geräte | 17 | | |
| Hinzufügen kabelgebundener HEOS-Geräte | 17 | | |
| Hinzufügen kabelloser HEOS-Geräte | 17 | | |
| Anschließen von Geräten | 18 | | |
| Koppeln eines HEOS-Subwoofers mit einem HEOS-Gerät | 18 | | |
| Kopplung des HEOS-Subwoofers mit einem HEOS AVR oder einer HEOS Bar | 18 | | |
| Kopplung des HEOS-Subwoofers mit einem anderen HEOS- Gerät | 19 | | |
| Trennen eines HEOS-Subwoofers | 20 | | |

| | | | |
|---|-----------|---|-----------|
| Aktualisieren Ihres Systems | 23 | Technische Daten | 37 |
| Erweiterte Funktionen | 24 | Informationen | 39 |
| Drahtlose Performance | 24 | Marken | 39 |
| Stromversorgung | 25 | Lizenz | 40 |
| Stromversorgungsmodi | 25 | Lizenzinformationen zu der in diesem Gerät verwendeten Software | 40 |
| Schnellstartmodus | 25 | | |
| Tiefes Standby | 25 | | |
| Aus | 25 | | |
| Grundlegende Fehlersuche | 26 | | |
| Mein HEOS-Gerät lässt sich nicht über das Audiokabel an mein Netzwerk anschließen | 26 | | |
| Mein HEOS-Gerät schaltet sich ab, und die status-LED blinkt rot | 26 | | |
| Herstellen einer Verbindung zu einem WPS-Netzwerk | 27 | | |
| Zurücksetzen Ihres HEOS-Geräts | 27 | | |
| Zurücksetzen des HEOS-Geräts auf Werkseinstellungen | 28 | | |
| Kontaktieren Sie Denon | 29 | | |
| Tabelle zum LED-Status | 30 | | |
| Unterstützte Dateitypen und Codecs | 36 | | |

Vielen Dank für den Kauf dieses HEOS-Produkts. Um einen fehlerfreien Betrieb sicherzustellen, lesen Sie bitte sorgfältig dieses Handbuch, bevor Sie das Gerät in Betrieb setzen.

HINWEIS

- DIESES DOKUMENT ENTHÄLT INFORMATIONEN, DIE SICH OHNE ANKÜNDIGUNG ÄNDERN KÖNNEN.
Die neuesten Informationen finden Sie unter <http://www.HEOSbyDenon.com>

Einführung

Der HEOS Subwoofer ist Bestandteil des drahtlosen HEOS-Soundsystems für mehrere Räume, mit dem Sie Ihre Lieblingsmusik jederzeit und überall in Ihrer Wohnung genießen können. Mithilfe Ihres vorhandenen Heim-Netzwerks und der HEOS-App auf Ihrem iOS- oder Android™-Gerät können Sie Musik aus Ihrer eigenen Musikbibliothek oder Musik von zahlreichen Online-Streaming-Musikdiensten durchsuchen und wiedergeben.

- Echtes Mehrraum-Audio – Sie können unterschiedliche Titel in unterschiedlichen Räumen oder den gleichen Titel in allen Räumen wiedergeben
- Die Verwendung Ihres vorhandenen drahtlosen Heim-Netzwerks ermöglicht eine schnelle und einfache Einrichtung
- Branchenführende Audiosynchronisierung zwischen HEOS-Geräten in Mikrosekunden
- Legendäre Audioqualität von Denon
- Wenn Sie es eilig haben, gelangen Sie in kürzester Zeit zu Ihrem einzigartigen Musikerlebnis, indem Sie den Schritten in der HEOS-Schnellanleitung folgen (im Lieferumfang Ihres HEOS-Geräts).



Weitere Informationen zu den Merkmalen und Vorteilen Ihres HEOS Subwoofers finden Sie in dieser Bedienungsanleitung.

Bevor Sie beginnen

HINWEIS

- Wenn Sie bereits mindestens ein HEOS-Gerät installiert haben, können Sie diesen Abschnitt überspringen und mit "Hinzufügen weiterer HEOS-Geräte" (🔗 S. 17) fortfahren.

Systemanforderungen

Bevor Sie mit der Installation Ihres ersten HEOS-Geräts beginnen, stellen Sie sicher, dass Sie einige grundlegende Anforderungen verstehen und erfüllen.

■ Netzwerkanforderungen

Wireless Router – Um Ihr HEOS-Musiksystem zu verwenden, müssen Sie in Ihrer Wohnung über ein funktionsfähiges WLAN (Drahtlosnetzwerk) oder ein Ethernet-Netzwerk verfügen. Auch bei der Verbindung mit einem Ethernet-Netzwerk ist eine WLAN-Verbindung zum Router notwendig, um das System mithilfe der HEOS-Steuerungsapp steuern zu können. Wenn Sie kein WLAN besitzen, wenden Sie sich an Ihren örtlichen Denon-Händler oder einen Elektronikhändler, die Sie beim Kauf und der Installation eines WLANs in Ihrer Wohnung unterstützen werden.

Hochgeschwindigkeits-Internetverbindung – Zum Streamen von Musik vom Internet in Ihre Wohnung greift HEOS auf zahlreichen bekannten Online-Musikdiensten auf das Internet zu. HEOS wurde zudem konzipiert, um Ihnen Software-Aktualisierungen über Ihre Internetverbindung bereitzustellen. Die beste Leistung und Zuverlässigkeit erzielen Sie über DSL, Kabel oder Glasfaser. Bei langsameren Internetverbindungen wie über Satellit kann es zu Leistungsproblemen kommen.

■ Hardware-Anforderungen

Verwenden Sie Ihren HEOS-Subwoofer mit vorhandenen HEOS-Geräten.

[Beispiel]

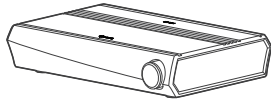

HEOS AVR

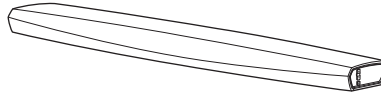

HEOS Bar

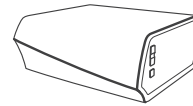

HEOS Amp

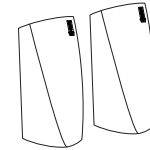

HEOS-Lautsprecher

HINWEIS

- HEOS-Subwoofer können nicht eigenständig verwendet werden.

■ Anforderungen für die Steuerung

Mithilfe der kostenlosen HEOS-App können Sie Ihr drahtloses HEOS-System für mehrere Räume über beliebige iOS- oder Android-Mobilgeräte, die folgende Mindestanforderungen erfüllen, steuern:



Mindestanforderungen für iOS

- iOS 7.0 oder höher
- iPhone® 4 oder neuer
- iPad® 2 oder neuer
- iPod touch® (5. Generation) oder neuer



Mindestanforderungen für Android

- Android OS 4.0 oder höher
- Alle Auflösungen

Lernen Sie Ihren HEOS Subwoofer kennen

Entnehmen Sie Ihren HEOS Subwoofer der Verpackung und überprüfen Sie, ob folgende Artikel enthalten sind:

HEOS Subwoofer

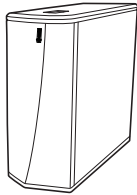

Kurzanleitung



Dankesschreiben
(nur für nordamerikanisches Modell)



Erweiterter Schutzplan
(nur für nordamerikanisches Modell)



Garantie
(nur für nordamerikanisches Modell)

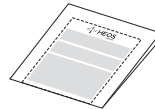

Sicherheitshinweise



Netzkabel

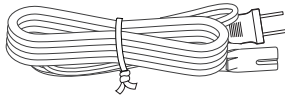

3,5-mm-Einrichtungskabel

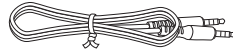

Ethernet-Kabel

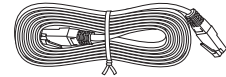

Fuß

**HINWEIS**

- Bitte verwenden Sie das im Lieferumfang Ihres Geräts enthaltene Netzkabel.

■ Vorderseite



1 Status-LED

Informationen zur LED-Farbe und ihrer Bedeutung finden Sie in der "Tabelle zum LED-Status". (☞ [S. 30](#))

■ Bedienelemente

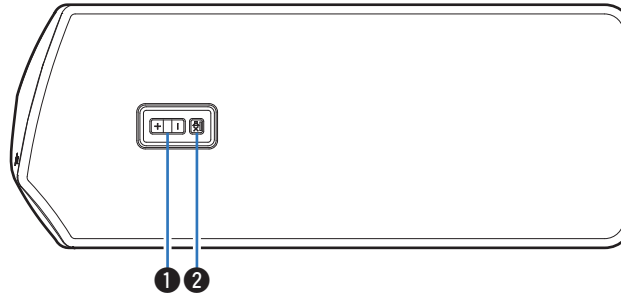

- 1 Tasten für Lautstärke erhöhen/verringern (+, -)**
Ermöglichen das Erhöhen oder Verringern der Lautstärke des HEOS-Geräts.
- 2 Stummschalttaste (🔇)**
Ermöglicht das Stummschalten des HEOS-Geräts oder die Aufhebung der Stummschaltung.

■ Rückseite

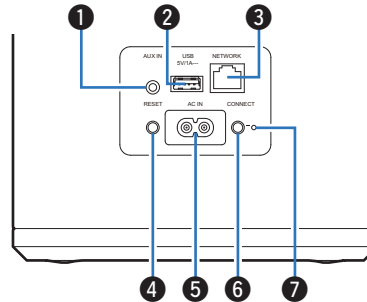

1 AUX-Buchse (AUX IN)

Wird für das Hinzufügen des HEOS-Geräts zu Ihrem WLAN verwendet. (☞ S. 16)

2 USB-Anschluss

Ermöglicht den Anschluss von USB-Speichergeräten.

3 NETWORK-Anschluss

Ermöglicht die Verbindung dieses Geräts mit einem kabelgebundenen Ethernet-Netzwerk. (☞ S. 16)

4 RESET-Taste

Es werden mehrere Einstellungen auf die Werkseinstellungen zurückgesetzt. (☞ S. 27)

5 Wechselstromeingang (AC IN)

Ermöglicht den Anschluss des Netzkabels. (☞ S. 14)

6 CONNECT-Taste

Wird für die Wi-Fi-Einrichtung verwendet.

7 Verbindungsstatus-LED

Zeigt den Status dieses Geräts an. (☞ S. 30)

Aufstellen Ihres HEOS Subwoofers

Der HEOS Subwoofer wurde so konzipiert, dass die HEOS-Audiofunktionalität für mehrere Räume auch für externe Geräte gilt und somit eine Audioverstärkung bietet. Stellen Sie Ihren HEOS Subwoofer an einem geeigneten Ort in der Nähe der Lautsprecher auf, an die Sie ihn anschließen.

- Der HEOS Subwoofer muss sich innerhalb der Reichweite Ihres WLAN befinden.

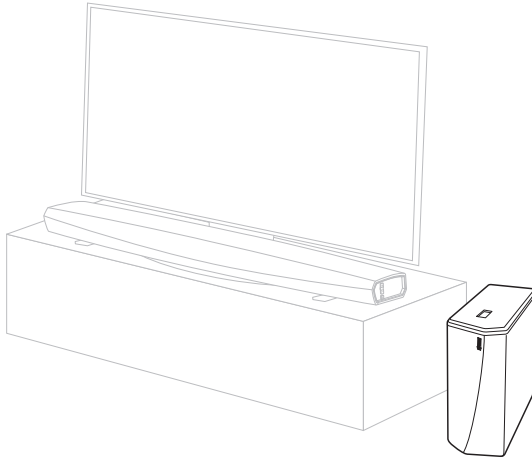

- Fügen Sie an den vier Ecken seitlich des HEOS Subwoofers die mitgelieferten Füße an, wenn Sie ihn horizontal aufstellen.

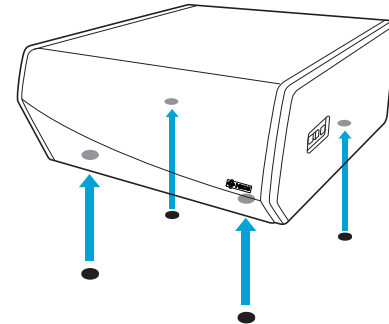

Stromversorgung Ihres HEOS Subwoofers

Schließen Sie das in der Packung mitgelieferte Netzkabel an der Rückseite des HEOS Subwoofers und den Stecker an einer Wandsteckdose an.

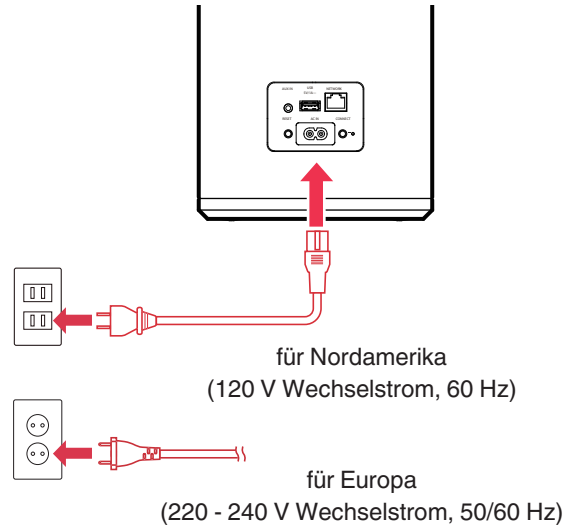

So erhalten Sie die HEOS-App

Die HEOS-App ist das Herzstück des HEOS-Erlebnisses. Mit Ihrem mobilen Gerät und der HEOS App können Sie Ihr HEOS-System von überall in Ihrem Zuhause in Ihrer Handfläche einstellen, browsen, erkunden und steuern.

Laden Sie sich die HEOS-App für iOS oder Android im App Store®, im Google Play™ Store oder über Amazon herunter, indem Sie dort nach "HEOS" suchen.



Änderung der technischen Angaben und des Designs zum Zwecke der Verbesserung ohne Ankündigung vorbehalten.

Einrichten Ihres ersten HEOS Subwoofers

Nachdem Sie Ihren HEOS Subwoofer an der gewünschten Position aufgestellt und die HEOS-App heruntergeladen haben, sind Sie bereit, Ihren HEOS Subwoofer für die Musikwiedergabe zu konfigurieren. Dies erfordert einige einfache Schritte, in denen der HEOS Subwoofer mit dem bestehenden Heim-Netzwerk verbunden wird:

Vorsicht

- Schließen Sie das Ethernet-Kabel NICHT an, wenn Sie den HEOS Subwoofer an ein WLAN anschließen möchten. Wenn Sie den HEOS Subwoofer mit einem kabelgebundenen Netzwerk verbinden möchten, schließen Sie ihn mithilfe des Ethernet-Kabels an das Netzwerk oder den Router an.

1 Stellen Sie sicher, dass Ihr mobiles Gerät mit Ihrem WLAN verbunden ist (demselben Netzwerk, mit dem Sie den HEOS Subwoofer verbinden möchten).

Sie können dies unter Einstellungen im WLAN-Menü Ihres iOS- oder Android-Geräts überprüfen.

HINWEIS

- Wenn Ihr WLAN gesichert ist, müssen Sie das Kennwort kennen, um ein Verbindung mit dem Netzwerk herstellen zu können.

2 Legen Sie sich das mitgelieferte 3,5-mm-Einrichtungskabel bereit.

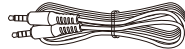

3 Starten Sie die HEOS-App auf Ihrem mobilen Gerät.



4 Tippen Sie auf dem Bildschirm auf “Jetzt konfigurieren”.

5 Folgen Sie den Anweisungen, um den HEOS Subwoofer Ihrem WLAN hinzuzufügen.

Die WLAN-Einstellungen Ihres mobilen Geräts werden über das Audiokabel auf den HEOS Subwoofer kopiert.

HINWEIS

- Wenn Sie Probleme mit der Verbindung Ihres HEOS-Geräts haben, sehen Sie im Abschnitt über die Fehlersuche nach. (🔍 S. 26)

Hinzufügen weiterer HEOS-Geräte

Das drahtlose HEOS-Soundsystem für mehrere Räume ist ein echtes Mehrraum-Audiosystem, das automatisch die Audiowiedergabe zwischen mehreren HEOS-Geräten synchronisiert, sodass der Klang in unterschiedlichen Räumen perfekt synchron und in hervorragender Qualität wiedergegeben wird! Sie können Ihrem HEOS-System ganz einfach bis zu 32 Geräte hinzufügen.

Hinzufügen kabelgebundener HEOS-Geräte

Schließen Sie die HEOS-Geräte mithilfe eines Ethernet-Kabels an Ihr Heim-Netzwerk an. Die HEOS-Geräte werden daraufhin in der HEOS-App im Bildschirm "Räume" als neuer Raum angezeigt.

Sie können den HEOS-Geräten auf Wunsch einen Namen zuweisen, um den Raum anzugeben, in dem Sie sie aufgestellt haben.



- Verwenden Sie nur im Fachhandel erhältliche geschirmte STP- oder ScTP LAN-Kabel (CAT-5 oder höher empfohlen).
- Der Netzwerkstecker darf nicht direkt mit dem LAN-/Ethernet-Anschluss des Computers verbunden werden.

Hinzufügen kabelloser HEOS-Geräte

Sie können Ihrem HEOS-System weitere drahtlose HEOS-Geräte hinzufügen, indem Sie im Einstellungsmenü der HEOS-App "Gerät hinzufügen" auswählen und den Anleitungen folgen:

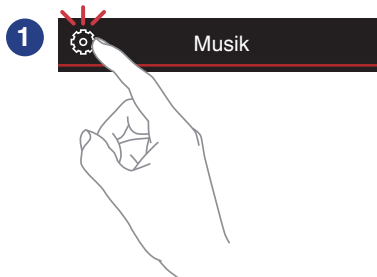

Anschließen von Geräten

Koppeln eines HEOS-Subwoofers mit einem HEOS-Gerät

Der HEOS-Subwoofer muss mit einem anderen HEOS-Gerät gekoppelt werden.

■ Kopplung des HEOS-Subwoofers mit einem HEOS AVR oder einer HEOS Bar

- 1** Tippen Sie zum Aufrufen des Einstellungsmenüs auf das Einstellungssymbol  in der oberen linken Ecke des Hauptmenüs "Musik".
- 2** Wählen Sie unter "Meine Geräte" den HEOS AVR oder die HEOS Bar aus.
- 3** Wählen Sie den Einrichtungsassistenten aus und fügen Sie den HEOS-Subwoofer hinzu.
Folgen Sie den Anweisungen im Menü, um die Einrichtung abzuschließen.

HINWEIS

- Ein HEOS-Subwoofer kann kein Audiosignal wiedergeben, ohne mit einem anderen HEOS-Gerät verbunden zu sein.
- Der HEOS-Subwoofer muss zuerst Ihrem WLAN hinzugefügt werden, bevor er gekoppelt werden kann.

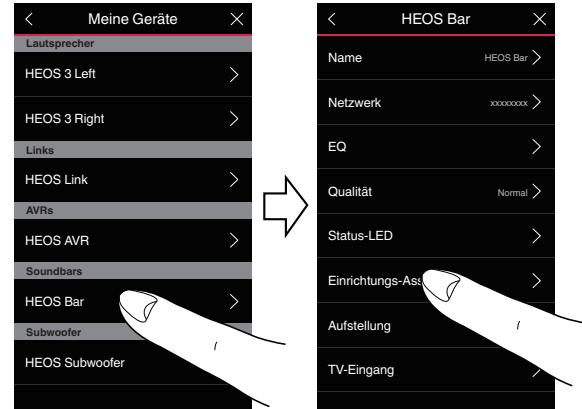

■ Kopplung des HEOS-Subwoofers mit einem anderen HEOS-Gerät

- 1 Wählen Sie den derzeit nicht gekoppelten HEOS-Subwoofer aus.
- 2 Wählen Sie das HEOS-Gerät aus, mit dem der HEOS-Subwoofer gekoppelt werden soll.
Der HEOS Subwoofer wird dann damit angeordnet und den tiefen Bass auf dem hinzugefügten HEOS-Gerät wiedergeben.



Die folgenden HEOS-Geräte können wie folgt verbunden werden:

- HEOS Amp
- HEOS Link
- HEOS-Lautsprecher

HINWEIS

- Ein HEOS-Subwoofer kann kein Audiosignal wiedergeben, ohne mit einem anderen HEOS-Gerät verbunden zu sein.
- Der HEOS-Subwoofer muss zuerst Ihrem WLAN hinzugefügt werden, bevor er gekoppelt werden kann.

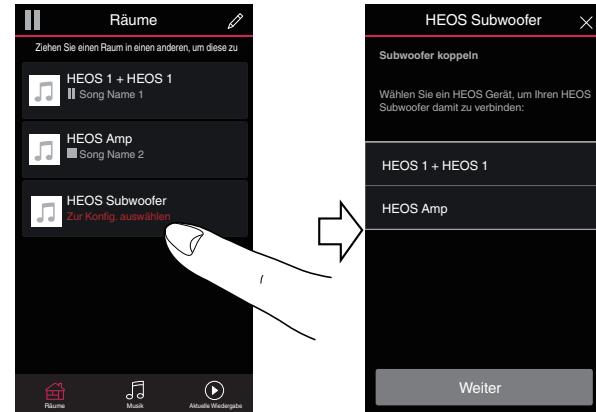

Trennen eines HEOS-Subwoofers

- 1 Tippen Sie auf das Stift-Symbol  in der rechten oberen Ecke des “Räume”-Menüs.
- 2 Tippen Sie das HEOS-Gerät an, von dem der HEOS-Subwoofer getrennt werden soll.
- 3 Wählen Sie “Kabellosen Subwoofer trennen” aus.

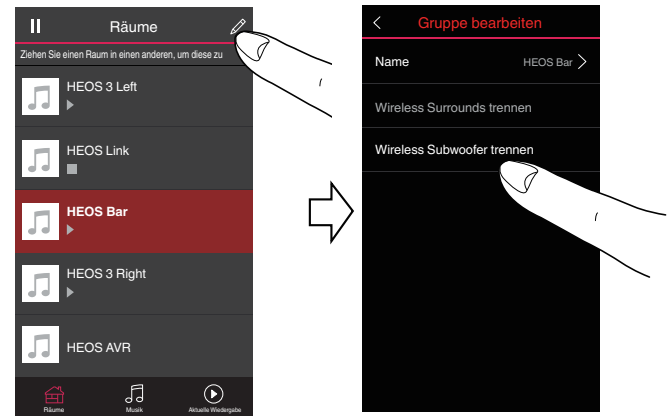

Vornehmen von Einstellungen

Sie können für jeden Ihrer HEOS-Geräte im System bestimmte Einstellungen vornehmen:

- 1** Tippen Sie zum Aufrufen des Einstellungsmenüs auf das Einstellungssymbol  in der oberen linken Ecke des Hauptmenüs "Musik".
- 2** Wählen Sie "Meine Geräte" aus, um eine Liste Ihrer HEOS-Geräte anzuzeigen.
- 3** Wählen Sie das HEOS-Gerät aus, für den Sie Einstellungen vornehmen möchten.

Einstellen des Pegels

- 1** Wählen Sie „Pegel“ aus.
- 2** Stellen Sie den Pegel nach oben oder unten ein, um den Ausgabepegel des Subwoofers zu kompensieren.



- Sie können die Einstellungen auch konfigurieren, indem Sie auf  auf dem Wiedergabebildschirm tippen.

Einstellen des Tiefpassfilters

- 1** Wählen Sie "Tiefpassfilter".
- 2** Legen Sie die Grenzfrequenz fest.

| | |
|--------------------------------|---|
| Optimiert (empfohlen) | Auswählen, wenn HEOS-Lautsprecher verwendet werden. Auf jeden der Lautsprecher werden optimierte Werte angewendet. |
| 40Hz – 250Hz (für Experten) | Wenn sie gemeinsam mit anderen Lautsprechern genutzt werden, passen Sie die Einstellungen den Eigenschaften der kombinierten Lautsprecher an. |

Einstellen der Phase

- 1 Wählen Sie "Phase" aus.
- 2 Wählen Sie Normal (Standard) oder 180° aus.



- Wählen Sie für eine normale Konfiguration "Normal" aus.
- Je nach Installationsposition nimmt möglicherweise das Bassvolumen zu, wenn "180°" ausgewählt wird.

Einstellen der Helligkeit von Statusleuchten

- 1 Wählen Sie "Status-LED" aus.
- 2 Stellen Sie die Statusleuchte heller oder dunkler ein. Sie können die Statusleuchte auch ganz ausschalten, indem Sie den Schieber auf die Position OFF stellen.

Aktualisieren Ihres Systems

HEOS bietet die Möglichkeit, über Ihre Hochgeschwindigkeits-Internetverbindung erweiterte und aktualisierte Funktionen bereitzustellen. Folgen Sie den Anweisungen auf dem Bildschirm, um das HEOS-Gerät und/oder die Steuerungs-App zu aktualisieren.

1 Tippen Sie zum Aufrufen des Einstellungsmenüs auf das Einstellungssymbol  in der oberen linken Ecke des Hauptmenüs "Musik".

2 Wählen Sie "Software-Aktualisierung" aus.

Auf Update überprüfen

Folgen Sie den Anweisungen auf dem Bildschirm, um alle verfügbaren Updates für Ihr HEOS-System zu installieren.

Automatisches Update

ON: Zutreffende Updates werden automatisch ausgeführt.

OFF: Die HEOS-App benachrichtigt Sie über zutreffende Updates.

Erweiterte Funktionen

Das HEOS-System verfügt über einige erweiterte Funktionen, die Sie kennenlernen sollten, nachdem Sie mit den Grundfunktionen vertraut sind. Gehen Sie folgendermaßen vor, um auf die erweiterten Funktionen des HEOS-Systems zuzugreifen:

- 1 Tippen Sie zum Aufrufen des Einstellungsmenüs auf das Einstellungssymbol  in der oberen linken Ecke des Hauptmenüs "Musik".**
- 2 Tippen Sie auf "Erweiterte Einstellungen", um eine Liste der verfügbaren Einstellungen anzuzeigen.**

Drahtlose Performance

Sie können den WLAN-Status des HEOS-Geräts überprüfen.

Qualität

Sehr gut / Gut / Schlecht

HINWEIS

- Wenn die Qualität im HEOS-Gerät "Schlecht" ist, stellen Sie sicher, dass Ihre HEOS-Geräte nicht in der Nähe von anderen elektronischen Geräten, die Störungen bei Drahtlos-Verbindungen hervorrufen können (wie Mikrowellenherde, schnurlose Telefone, Fernsehgeräte usw.), positioniert sind.

Signal

Sehr gut / Gut / Schlecht

HINWEIS

- Wenn der Signalpegel des HEOS-Geräts "Schlecht" ist, stellen Sie sicher, dass Ihre HEOS-Geräte sich in Reichweite Ihres WLAN-Netzwerks befinden.

Stromversorgung

Stromversorgungsmodi

■ Schnellstartmodus

Um Strom zu sparen, wird das Gerät automatisch in den "Schnellstartmodus" versetzt, wenn 20 Minuten lang kein Netzwerkzugriff und keine Wiedergabe erfolgen. Sobald das Gerät ausgewählt und Musik darüber wiedergegeben wird, kehrt es in den vollständig aktiven Zustand zurück.

Die Status-LED blendet ab, wenn der Modus auf Schnellstartmodus eingestellt wird.

■ Tiefes Standby

Das Gerät kann auch automatisch in den Modus "Tiefes Standby" wechseln, wenn die kabelgebundene und kabellose Netzwerkverbindung im Schnellstartmodus länger als 60 Minuten getrennt ist. Im Modus "Tiefes Standby" schaltet sich die Status-LED aus.

Drücken Sie die Lautstärke- oder die Stummschalttaste, um ein HEOS-Gerät aus dem Modus Tiefes Standby zu "erwecken", daraufhin beginnt die LED auf der Vorderseite wieder zu leuchten.

HINWEIS

- Das HEOS kann im "Tiefen Standby" nicht wie vorgesehen bedient werden, da in diesem Fall keine Netzwerkverbindung besteht.

■ Aus

Um das Gerät vollständig auszuschalten, müssen Sie den Netzstecker aus der Steckdose abziehen.

Grundlegende Fehlersuche

Mein HEOS-Gerät lässt sich nicht über das Audiokabel an mein Netzwerk anschließen

| Lösung | Siehe Seite |
|---|-------------|
| <ul style="list-style-type: none">• Stellen Sie sicher, dass Ihr mobiles Gerät mit Ihrem drahtlosen Netzwerk verbunden ist, bevor Sie das Gerät einrichten. | <u>16</u> |
| <ul style="list-style-type: none">• Alternativ können Sie das Gerät mithilfe des mitgelieferten Ethernet-Kabels an Ihren Netzwerk-Router anschließen. Sobald die Verbindung über Ethernet hergestellt wurde, sollte die HEOS-App das Gerät erkennen. Dann können Sie es manuell über "Einstellungen/Meine Geräte/Gerätename/Erweitert/Network Settings" in Ihr drahtloses Netzwerk verschieben. | <u>17</u> |

Mein HEOS-Gerät schaltet sich ab, und die status-LED blinkt rot

| Lösung | Siehe Seite |
|--|-------------|
| <ul style="list-style-type: none">• Die Schutzschaltung wurde aufgrund eines Temperaturanstiegs in Ihrem HEOS-Gerät aktiviert. Schalten Sie das Gerät aus, warten Sie etwa eine Stunde, bis sich das Gerät ausreichend abgekühlt hat, und schalten Sie es dann wieder ein. | – |

Herstellen einer Verbindung zu einem WPS-Netzwerk

| Lösung | Siehe Seite |
|--|-------------|
| <ul style="list-style-type: none"> • Wenn Ihr WLAN-Router WPS (Wi-Fi Protected Setup™) unterstützt, kann Ihr kabelloses HEOS-Gerät optional mit Ihrem Netzwerk über die "Knopfdruck"-Methode durch die folgenden Schritte verbunden werden: Wi-Fi Protected Setup™ ist ein Warenzeichen von Wi-Fi Alliance. <ol style="list-style-type: none"> 1. Drücken Sie die WPS-Schaltfläche auf Ihrem Router. 2. Halten Sie innerhalb von 2 Minuten die Connect-Taste auf der Rückseite des HEOS-Geräts für 3 Sekunden gedrückt. 3. Die LED an der Vorderseite des Geräts blinkt für einige Sekunden grün, während es sich mit Ihrem WPS-Router verbindet. 4. Wenn die Verbindung hergestellt ist, leuchtet die LED auf der Vorderseite des Geräts stetig blau. | 5 |

Zurücksetzen Ihres HEOS-Geräts

| Lösung | Siehe Seite |
|--|-------------|
| <ul style="list-style-type: none"> • Das Zurücksetzen Ihres HEOS-Geräts löscht die kabellosen Netzwerkeinstellungen, den EQ und den Namen, aber die aktuelle Software bleibt erhalten. Sie müssen "Einstellungen - Gerät hinzufügen" verwenden, um das HEOS-Gerät wieder mit Ihrem Heim-Netzwerk zu verbinden, bevor es verwendet werden kann. Wenn Sie Ihr HEOS-Gerät zurücksetzen möchten, halten Sie die RESET-Tasten auf der Rückseite des HEOS-Geräts 5 Sekunden lang gedrückt, bis die vordere LED gelb zu blinken beginnt. | – |

Zurücksetzen des HEOS-Geräts auf Werkseinstellungen

| Lösung | Siehe Seite |
|--|-------------|
| <ul style="list-style-type: none"> Das Zurücksetzen des HEOS-Geräts auf die Werkseinstellungen löscht alle Einstellungen und stellt die im Werk installierte Software wieder her. <p>Vorsicht</p> <ul style="list-style-type: none"> Alle Einstellungen werden gelöscht, und die Software wird höchstwahrscheinlich zurückgestuft! <p>Zum Zurücksetzen Ihres HEOS-Geräts auf die Werkseinstellungen ziehen Sie das Netzkabel aus der Netzsteckdose. Halten Sie die RESET-Taste auf der Rückseite des HEOS-Geräts gedrückt, schließen Sie das Netzkabel wieder an, und halten Sie die Taste gedrückt, bis die vordere LED gelb zu blinken beginnt.</p> | <p>–</p> |

* Weitere Informationen finden Sie unter <http://www.HEOSbyDenon.com>

Kontaktieren Sie Denon

Nur für USA und Kanada:

Wenn Sie mit Ihrem HEOS-Gerät weitere Hilfe benötigen, wenden Sie sich bitte an den nachfolgenden HEOS-Kundendienst:

Website: www.HEOSbyDenon.com/Support

E-Mail: Support@HEOSbyDenon.com

Live Chat: www.HEOSbyDenon.com/LiveChat

Telefon: Gebührenfrei (855) 499 2820









(MO-FR 10:00 Uhr bis 22 Uhr EST (Östliche Standardzeit) SA 12:00 Uhr bis 20:00 Uhr EST)



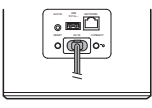





Für die anderen Regionen:









Wenn Sie weitere Hilfe bei der Lösung eines Problems benötigen, wenden Sie sich bitte an Ihren lokalen Denon-Kundendienst oder besuchen Sie <http://www.HEOSbyDenon.com>









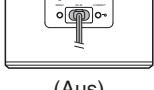







Tabelle zum LED-Status











| Gerätebetrieb | Beschreibung | Aktion der LED auf der Vorderseite | Aktion der LED auf der Rückseite |
|-----------------|--|--|--|
| Aus | Kein Stromnetz oder Tiefes Standby |  (Aus) |  (Aus) |
| Anschluss | Startend |  (blinkend) |  (Aus) |
| Ein | Fertig konfiguriert und mit dem Netzwerk verbunden |  (dauerhaft) |  (Aus) |
| Ein | Nicht mit dem Netzwerk verbunden |  (dauerhaft) |  (dauerhaft) |
| Netzwerkwechsel | Herstellen der Verbindung mit dem Netzwerk |  (blinken) |  (Aus) |

| Gerätebetrieb | Beschreibung | Aktion der LED auf der Vorderseite | Aktion der LED auf der Rückseite |
|---------------|--|--|--|
| Einrichtung | Nicht verbunden |  (dauerhaft) |  (dauerhaft) |
| | CONNECT-Taste wurde gedrückt |  (blinken) |  (blinkend) |
| | Kabelverbindung ist OK |  (dauerhaft) |  (dauerhaft) |
| | Herstellen der Verbindung mit dem Netzwerk |  (blinken) |  (Aus) |

| Gerätebetrieb | Beschreibung | Aktion der LED auf der Vorderseite | Aktion der LED auf der Rückseite |
|----------------|--|--|--|
| Einrichtung | Konfiguriert und mit dem Netzwerk verbunden |  (dauerhaft) |  (Aus) |
| | Fehler |  (dauerhaft) |  (dauerhaft) |
| Aktualisierung | Aktualisierung wird ausgeführt |  (blinken) |  (blinken) |
| | Neustart wird ausgeführt |  (blinken) |  (Aus) |
| | Fertig konfiguriert und mit dem Netzwerk verbunden |  (dauerhaft) |  (Aus) |

| Gerätebetrieb | Beschreibung | Aktion der LED auf der Vorderseite | Aktion der LED auf der Rückseite |
|---------------|---|---|--|
| Zurücksetzen | Soft Reset – Benutzereinstellungen werden zurückgesetzt |  (schnell blinkend) |  (dauerhaft) |
| | Hard Reset – Zurücksetzen auf Werkseinstellungen |  (blinken) |  (dauerhaft) |
| | Neustart wird ausgeführt |  (blinken) |  (Aus) |
| | Bereit – Nicht konfiguriert |  (dauerhaft) |  (dauerhaft) |

| Gerätebetrieb | Beschreibung | Aktion der LED auf der Vorderseite | Aktion der LED auf der Rückseite |
|---------------|-----------------|---|--|
| Fehler | Firmware-Fehler |  (langsam blinkend (NICHT ausblendend)) |  (Aus) |
| | Hardware-Fehler |  (schnell blinkend) |  (Aus) |
| | Netzwerk-Fehler |  (dauerhaft) |  (dauerhaft) |

| Gerätebetrieb | Beschreibung | Aktion der LED auf der Vorderseite | Aktion der LED auf der Rückseite |
|-----------------|----------------------------|---|---|
| WPS | Eine WPS-Sitzung ist aktiv |  (schnell blinkend) |  (schnell blinkend) |
| | WPS verbunden |  (für 3 Sek. dauerhaft) |  (dauerhaft) |
| | WPS-Zeitüberschreitung |  (für 3 Sek. dauerhaft) |  (dauerhaft) |
| Stromversorgung | Schnellstartmodus |  (gedimmt dauerhaft) |  (Aus) |
| | Tiefes Standby |  (Aus) |  (Aus) |

Unterstützte Dateitypen und Codecs

| Frequenz: | Abtastrate | Dateierweiterung | Codec | Bitraten |
|--|------------|------------------|---------------------------------|----------------------|
| 32/44,1/48 88,2/96/176,4 192 kHz | 16/24 Bit | wav | PCM | --- |
| 32 kHz 44,1 kHz 48 kHz | 16 Bit | mp3 | MPEG-1 Audio Layer 3 CBR/VBR | 32 - 320 KBit/s |
| 32 kHz 44,1 kHz 48 kHz | 16 Bit | m4a aac | AAC-LC | 48 - 320 KBit/s |
| 32 kHz 44,1 kHz 48 kHz | 16 Bit | wma | wma9 CBR | CBR: 48 - 192 KBit/s |
| 44,1/48 88,2/96/176,4 192 kHz | 16/24 Bit | flac | flac | --- |
| 44,1/48 88,2/96/176,4 192 kHz | 16/24 Bit | m4a | ALAC | --- |
| 2,8/5,6 MHz | 1 Bit | dff dsf | DSDIFF DSF | --- |

HINWEIS

- Mithilfe von DRM geschützte Dateien wie Fairplay DRM von Apple werden nicht unterstützt.
- Der ALAC-Decoder wird unter der Apache-Lizenz, Version 2.0 vertrieben (<http://www.apache.org/licenses/LICENSE-2.0>)

Technische Daten

■ WLAN-Bereich

| | |
|------------------------------|-----------------------------------|
| Netzwerktyp: | Konform mit IEEE 802.11a/b/g/n/ac |
| Verwendeter Frequenzbereich: | 2,4 GHz, 5 GHz |

■ Allgemein

| | |
|--|----------------------------------|
| Betriebstemperatur: | 5 °C – 35 °C |
| Netzteil: | 100-240 V Wechselstrom, 50/60 Hz |
| Leistungsaufnahme: | 70 W |
| Leistungsaufnahme im Schnellstartmodus: | 4,5 W |
| Leistungsaufnahme im tiefen Standby-Modus: | 0,3 W |

■ Abmessungen (Einheit: mm)

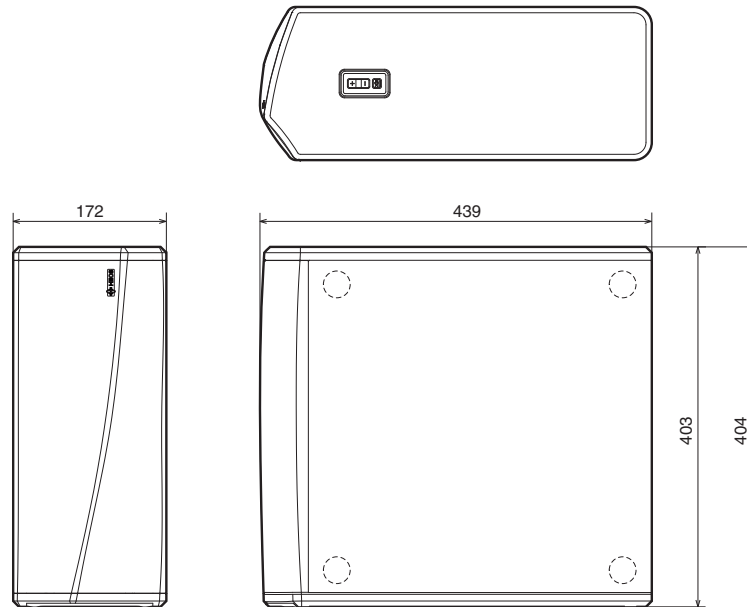

■ Gewicht : 10,1 kg

Änderung der technischen Angaben und des Designs zum Zwecke der Verbesserung ohne Ankündigung vorbehalten.

Informationen

Marken



Google Play ist eine Marke der Google Inc.



Apple, das Apple-Logo, iPad, iPhone und iPod touch sind eingetragene Marken von Apple Inc. in den USA und anderen Ländern. App Store ist eine Dienstleistungsmarke von Apple Inc.



Amazon, Kindle, Echo, Alexa, Dash, Fire und alle zugehörigen Logos sind Warenzeichen von Amazon.com, Inc. oder seiner verbundenen Unternehmen.

Lizenz

■ Lizenzinformationen zu der in diesem Gerät verwendeten Software

Informationen zu den Lizenzen GPL (GNU-General Public License) und LGPL (GNU Lesser General Public License)

In diesem Produkt wird Software nach GPL/LGPL-Lizenz sowie Software anderer Hersteller verwendet.

Nach dem Kauf dieses Produkts dürfen Sie sich den Quellcode der in diesem Produkt verwendeten GPL/LGPL-Software verschaffen und diesen verändern und weitergeben.

Denon stellt den auf den GPL- und LPGL-Lizenzen basierenden Quellcode auf Anfrage beim Kundendienst zum Selbstkostenpreis zur Verfügung. Beachten Sie jedoch, dass wir keine Garantien in Bezug auf den Quellcode übernehmen. Zudem stellen wir keine Unterstützung zum Inhalt des Quellcodes zur Verfügung.

Dieser Abschnitt enthält die Softwarelizenz für dieses Gerät. Zur Erhaltung des ursprünglichen Wortlauts wird der Originaltext (Englisch) wiedergegeben.

□ GPL

| Open Source Used | Version |
|-------------------|------------|
| bridge-utils | 2.8 |
| busybox | 1.21.1 |
| e2fsprogs | 2.0.10-4 |
| Linux kernel | 3.10.74 |
| mtdd-utils | 1.4.3 |
| ntfs-3g_ntfsprogs | 2011.4.12 |
| ntpcclient | 2007 |
| u-boot | 2015.01 |
| wireless-tools | version 29 |

□ LGPL

| Open Source Used | Version |
|------------------|---------|
| ffmpeg | 0,8,3 |
| glibc | 2.9 |
| libmms | 0.6.2 |

□ curl-7.24.0

COPYRIGHT AND PERMISSION NOTICE

Copyright (c) 1996 - 2014, Daniel Stenberg, <daniel@haxx.se>
All rights reserved.

Permission to use, copy, modify, and distribute this software for any purpose with or without fee is hereby granted, provided that the above copyright notice and this permission notice appear in all copies.

THE SOFTWARE IS PROVIDED "AS IS", WITHOUT WARRANTY OF ANY KIND, EXPRESS OR IMPLIED, INCLUDING BUT NOT LIMITED TO THE WARRANTIES OF MERCHANTABILITY, FITNESS FOR A PARTICULAR PURPOSE AND NONINFRINGEMENT OF THIRD PARTY RIGHTS. IN NO EVENT SHALL THE AUTHORS OR COPYRIGHT HOLDERS BE LIABLE FOR ANY CLAIM, DAMAGES OR OTHER LIABILITY, WHETHER IN AN ACTION OF CONTRACT, TORT OR OTHERWISE, ARISING FROM, OUT OF OR IN CONNECTION WITH THE SOFTWARE OR THE USE OR OTHER DEALINGS IN THE SOFTWARE.

Except as contained in this notice, the name of a copyright holder shall not be used in advertising or otherwise to promote the sale, use or other dealings in this Software without prior written authorization of the copyright holder.

❑ e2fsprogs-libs-1.40.8/lib/uuid

Redistribution and use in source and binary forms, with or without modification, are permitted provided that the following conditions are met:

1. Redistributions of source code must retain the above copyright notice, and the entire permission notice in its entirety, including the disclaimer of warranties.
2. Redistributions in binary form must reproduce the above copyright notice, this list of conditions and the following disclaimer in the documentation and/or other materials provided with the distribution.
3. The name of the author may not be used to endorse or promote products derived from this software without specific prior written permission.

THIS SOFTWARE IS PROVIDED "AS IS" AND ANY EXPRESS OR IMPLIED WARRANTIES, INCLUDING, BUT NOT LIMITED TO, THE IMPLIED WARRANTIES OF MERCHANTABILITY AND FITNESS FOR A PARTICULAR PURPOSE, ALL OF WHICH ARE HEREBY DISCLAIMED. IN NO EVENT SHALL THE AUTHOR BE LIABLE FOR ANY DIRECT, INDIRECT, INCIDENTAL, SPECIAL, EXEMPLARY, OR CONSEQUENTIAL DAMAGES (INCLUDING, BUT NOT LIMITED TO, PROCUREMENT OF SUBSTITUTE GOODS OR SERVICES; LOSS OF USE, DATA, OR PROFITS; OR BUSINESS INTERRUPTION) HOWEVER CAUSED AND ON ANY THEORY OF LIABILITY, WHETHER IN CONTRACT, STRICT LIABILITY, OR TORT (INCLUDING NEGLIGENCE OR OTHERWISE) ARISING IN ANY WAY OUT OF THE USE OF THIS SOFTWARE, EVEN IF NOT ADVISED OF THE POSSIBILITY OF SUCH DAMAGE.

❑ expat-2.0.1

Copyright (c) 1998, 1999, 2000 Thai Open Source Software Center Ltd and Clark Cooper

Copyright (c) 2001, 2002, 2003, 2004, 2005, 2006 Expat maintainers.

Permission is hereby granted, free of charge, to any person obtaining a copy of this software and associated documentation files (the "Software"), to deal in the Software without restriction, including without limitation the rights to use, copy, modify, merge, publish, distribute, sublicense, and/or sell copies of the Software, and to permit persons to whom the Software is furnished to do so, subject to the following conditions:

The above copyright notice and this permission notice shall be included in all copies or substantial portions of the Software.

THE SOFTWARE IS PROVIDED "AS IS", WITHOUT WARRANTY OF ANY KIND, EXPRESS OR IMPLIED, INCLUDING BUT NOT LIMITED TO THE WARRANTIES OF MERCHANTABILITY, FITNESS FOR A PARTICULAR PURPOSE AND NONINFRINGEMENT.

IN NO EVENT SHALL THE AUTHORS OR COPYRIGHT HOLDERS BE LIABLE FOR ANY CLAIM, DAMAGES OR OTHER LIABILITY, WHETHER IN AN ACTION OF CONTRACT, TORT OR OTHERWISE, ARISING FROM, OUT OF OR IN CONNECTION WITH THE SOFTWARE OR THE USE OR OTHER DEALINGS IN THE SOFTWARE.

❑ getopt

<http://cvsweb.netbsd.org/bsdweb.cgi/src/lib/libc/stdlib/>

Copyright (c) 1987, 1993, 1994 The Regents of the University of California. All rights reserved.

Redistribution and use in source and binary forms, with or without modification, are permitted provided that the following conditions are met:

1. Redistributions of source code must retain the above copyright notice, this list of conditions and the following disclaimer.
2. Redistributions in binary form must reproduce the above copyright notice, this list of conditions and the following disclaimer in the documentation and/or other materials provided with the distribution.
3. Neither the name of the University nor the names of its contributors may be used to endorse or promote products derived from this software without specific prior written permission.

THIS SOFTWARE IS PROVIDED BY THE REGENTS AND CONTRIBUTORS "AS IS" AND ANY EXPRESS OR IMPLIED WARRANTIES, INCLUDING, BUT NOT LIMITED TO, THE IMPLIED WARRANTIES OF MERCHANTABILITY AND FITNESS FOR A PARTICULAR PURPOSE ARE DISCLAIMED. IN NO EVENT SHALL THE REGENTS OR CONTRIBUTORS BE LIABLE FOR ANY DIRECT, INDIRECT, INCIDENTAL, SPECIAL, EXEMPLARY, OR CONSEQUENTIAL DAMAGES (INCLUDING, BUT NOT LIMITED TO, PROCUREMENT OF SUBSTITUTE GOODS OR SERVICES; LOSS OF USE, DATA, OR PROFITS; OR BUSINESS INTERRUPTION) HOWEVER CAUSED AND ON ANY THEORY OF LIABILITY, WHETHER IN CONTRACT, STRICT LIABILITY, OR TORT (INCLUDING NEGLIGENCE OR OTHERWISE) ARISING IN ANY WAY OUT OF THE USE OF THIS SOFTWARE, EVEN IF ADVISED OF THE POSSIBILITY OF SUCH DAMAGE.

❑ jQuery

Copyright 2014 jQuery Foundation and other contributors

<http://jquery.com/>

Permission is hereby granted, free of charge, to any person obtaining a copy of this software and associated documentation files (the "Software"), to deal in the Software without restriction, including without limitation the rights to use, copy, modify, merge, publish, distribute, sublicense, and/or sell copies of the Software, and to permit persons to whom the Software is furnished to do so, subject to the following conditions:

The above copyright notice and this permission notice shall be included in all copies or substantial portions of the Software.

THE SOFTWARE IS PROVIDED "AS IS", WITHOUT WARRANTY OF ANY KIND, EXPRESS OR IMPLIED, INCLUDING BUT NOT LIMITED TO THE WARRANTIES OF MERCHANTABILITY, FITNESS FOR A PARTICULAR PURPOSE AND NONINFRINGEMENT. IN NO EVENT SHALL THE AUTHORS OR COPYRIGHT HOLDERS BE LIABLE FOR ANY CLAIM, DAMAGES OR OTHER LIABILITY, WHETHER IN AN ACTION OF CONTRACT, TORT OR OTHERWISE, ARISING FROM, OUT OF OR IN CONNECTION WITH THE SOFTWARE OR THE USE OR OTHER DEALINGS IN THE SOFTWARE.

❑ libpcap-1.4.0

License: BSD

Redistribution and use in source and binary forms, with or without modification, are permitted provided that the following conditions are met:

1. Redistributions of source code must retain the above copyright notice, this list of conditions and the following disclaimer.
2. Redistributions in binary form must reproduce the above copyright notice, this list of conditions and the following disclaimer in the documentation and/or other materials provided with the distribution.
3. The names of the authors may not be used to endorse or promote products derived from this software without specific prior written permission.

THIS SOFTWARE IS PROVIDED "AS IS" AND WITHOUT ANY EXPRESS OR IMPLIED WARRANTIES, INCLUDING, WITHOUT LIMITATION, THE IMPLIED WARRANTIES OF MERCHANTABILITY AND FITNESS FOR A PARTICULAR PURPOSE.

❑ libtar-1.2.11

Copyright (c) 1998-2003 University of Illinois Board of Trustees

Copyright (c) 1998-2003 Mark D. Roth

All rights reserved.

Developed by: Campus Information Technologies and Educational Services, University of Illinois at Urbana-Champaign

Permission is hereby granted, free of charge, to any person obtaining a copy of this software and associated documentation files (the "Software"), to deal with the Software without restriction, including without limitation the rights to use, copy, modify, merge, publish, distribute, sublicense, and/or sell copies of the Software, and to permit persons to whom the Software is furnished to do so, subject to the following conditions:

- * Redistributions of source code must retain the above copyright notice, this list of conditions and the following disclaimers.
- * Redistributions in binary form must reproduce the above copyright notice, this list of conditions and the following disclaimers in the documentation and/or other materials provided with the distribution.
- * Neither the names of Campus Information Technologies and Educational Services, University of Illinois at Urbana-Champaign, nor the names of its contributors may be used to endorse or promote products derived from this Software without specific prior written permission.

THE SOFTWARE IS PROVIDED "AS IS", WITHOUT WARRANTY OF ANY KIND, EXPRESS OR IMPLIED, INCLUDING BUT NOT LIMITED TO THE WARRANTIES OF MERCHANTABILITY, FITNESS FOR A PARTICULAR PURPOSE AND NONINFRINGEMENT.

IN NO EVENT SHALL THE CONTRIBUTORS OR COPYRIGHT HOLDERS BE LIABLE FOR ANY CLAIM, DAMAGES OR OTHER LIABILITY, WHETHER IN AN ACTION OF CONTRACT, TORT OR OTHERWISE, ARISING FROM, OUT OF OR IN CONNECTION WITH THE SOFTWARE OR THE USE OR OTHER DEALINGS WITH THE SOFTWARE.

❑ mDNS 320.10.80

The majority of the source code in the mDNSResponder project is licensed under the terms of the Apache License, Version 2.0, available from:

<<http://www.apache.org/licenses/LICENSE-2.0>>

To accommodate license compatibility with the widest possible range of client code licenses, the shared library code, which is linked at runtime into the same address space as the client using it, is licensed under the terms of the “Three-Clause BSD License”.

The Linux Name Service Switch code, contributed by National ICT Australia Ltd (NICTA) is licensed under the terms of the NICTA Public Software Licence (which is substantially similar to the “Three-Clause BSD License”, with some additional language pertaining to Australian law).

❑ mongoose

<https://github.com/cesanta/mongoose/>

Copyright (c) 2004-2013 Sergey Lyubka

Permission is hereby granted, free of charge, to any person obtaining a copy of this software and associated documentation files (the “Software”), to deal in the Software without restriction, including without limitation the rights to use, copy, modify, merge, publish, distribute, sublicense, and/or sell copies of the Software, and to permit persons to whom the Software is furnished to do so, subject to the following conditions:

The above copyright notice and this permission notice shall be included in all copies or substantial portions of the Software.

THE SOFTWARE IS PROVIDED “AS IS”, WITHOUT WARRANTY OF ANY KIND, EXPRESS OR IMPLIED, INCLUDING BUT NOT LIMITED TO THE WARRANTIES OF MERCHANTABILITY, FITNESS FOR A PARTICULAR PURPOSE AND NONINFRINGEMENT. IN NO EVENT SHALL THE AUTHORS OR COPYRIGHT HOLDERS BE LIABLE FOR ANY CLAIM, DAMAGES OR OTHER LIABILITY, WHETHER IN AN ACTION OF CONTRACT, TORT OR OTHERWISE, ARISING FROM, OUT OF OR IN CONNECTION WITH THE SOFTWARE OR THE USE OR OTHER DEALINGS IN THE SOFTWARE.

❏ openssl-1.0.0d

Copyright (c) 1998-2011 The OpenSSL Project. All rights reserved.

Redistribution and use in source and binary forms, with or without modification, are permitted provided that the following conditions are met:

1. Redistributions of source code must retain the above copyright notice, this list of conditions and the following disclaimer.
2. Redistributions in binary form must reproduce the above copyright notice, this list of conditions and the following disclaimer in the documentation and/or other materials provided with the distribution.
3. All advertising materials mentioning features or use of this software must display the following acknowledgment:
“This product includes software developed by the OpenSSL Project for use in the OpenSSL Toolkit. (<http://www.openssl.org/>)”
4. The names “OpenSSL Toolkit” and “OpenSSL Project” must not be used to endorse or promote products derived from this software without prior written permission. For written permission, please contact openssl-core@openssl.org.
5. Products derived from this software may not be called “OpenSSL” nor may “OpenSSL” appear in their names without prior written permission of the OpenSSL Project.
6. Redistributions of any form whatsoever must retain the following acknowledgment:
“This product includes software developed by the OpenSSL Project for use in the OpenSSL Toolkit (<http://www.openssl.org/>)”

THIS SOFTWARE IS PROVIDED BY THE OpenSSL PROJECT “AS IS” AND ANY EXPRESSED OR IMPLIED WARRANTIES, INCLUDING, BUT NOT LIMITED TO, THE IMPLIED WARRANTIES OF MERCHANTABILITY AND FITNESS FOR A PARTICULAR PURPOSE ARE DISCLAIMED. IN NO EVENT SHALL THE OpenSSL PROJECT OR ITS CONTRIBUTORS BE LIABLE FOR ANY DIRECT, INDIRECT, INCIDENTAL, SPECIAL, EXEMPLARY, OR CONSEQUENTIAL DAMAGES (INCLUDING, BUT NOT LIMITED TO, PROCUREMENT OF SUBSTITUTE GOODS OR SERVICES; LOSS OF USE, DATA, OR PROFITS; OR BUSINESS INTERRUPTION) HOWEVER CAUSED AND ON ANY THEORY OF LIABILITY, WHETHER IN CONTRACT, STRICT LIABILITY, OR TORT (INCLUDING NEGLIGENCE OR OTHERWISE) ARISING IN ANY WAY OUT OF THE USE OF THIS SOFTWARE, EVEN IF ADVISED OF THE POSSIBILITY OF SUCH DAMAGE.

Dieses Produkt enthält Verschlüsselungssoftware, die von Eric Young entwickelt wurde (ey@cryptsoft.com). Dieses Produkt enthält Software, die von Tim Hudson entwickelt wurde (tjh@cryptsoft.com).

❑ portmap-6.0

Copyright (c) 1990 The Regents of the University of California.

- * All rights reserved.
- * Redistribution and use in source and binary forms, with or without modification, are permitted provided that the following conditions are met:
 1. Redistributions of source code must retain the above copyright notice, this list of conditions and the following disclaimer.
 2. Redistributions in binary form must reproduce the above copyright notice, this list of conditions and the following disclaimer in the documentation and/or other materials provided with the distribution.
 3. A ll advertising materials mentioning features or use of this software must display the following acknowledgement:
This product includes software developed by the University of California, Berkeley and its contributors.
 4. Neither the name of the University nor the names of its contributors may be used to endorse or promote products derived from this software without specific prior written permission.
- * THIS SOFTWARE IS PROVIDED BY THE REGENTS AND CONTRIBUTORS "AS IS" AND ANY EXPRESS OR IMPLIED WARRANTIES, INCLUDING, BUT NOT LIMITED TO, THE IMPLIED WARRANTIES OF MERCHANTABILITY AND FITNESS FOR A PARTICULAR PURPOSE ARE DISCLAIMED. IN NO EVENT SHALL THE REGENTS OR CONTRIBUTORS BE LIABLE FOR ANY DIRECT, INDIRECT, INCIDENTAL, SPECIAL, EXEMPLARY, OR CONSEQUENTIAL DAMAGES (INCLUDING, BUT NOT LIMITED TO, PROCUREMENT OF SUBSTITUTE GOODS OR SERVICES; LOSS OF USE, DATA, OR PROFITS; OR BUSINESS INTERRUPTION) HOWEVER CAUSED AND ON ANY THEORY OF LIABILITY, WHETHER IN CONTRACT, STRICT LIABILITY, OR TORT (INCLUDING NEGLIGENCE OR OTHERWISE) ARISING IN ANY WAY OUT OF THE USE OF THIS SOFTWARE, EVEN IF ADVISED OF THE POSSIBILITY OF SUCH DAMAGE.

❑ pstdint.h-0.1.12

- * BSD License:
- * Copyright (c) 2005-2011 Paul Hsieh
- * All rights reserved.
- * Redistribution and use in source and binary forms, with or without modification, are permitted provided that the following conditions are met:
 1. Redistributions of source code must retain the above copyright notice, this list of conditions and the following disclaimer.
 2. Redistributions in binary form must reproduce the above copyright notice, this list of conditions and the following disclaimer in the documentation and/or other materials provided with the distribution.
 3. The name of the author may not be used to endorse or promote products derived from this software without specific prior written permission.
- * THIS SOFTWARE IS PROVIDED BY THE AUTHOR "AS IS" AND ANY EXPRESS OR IMPLIED WARRANTIES, INCLUDING, BUT NOT LIMITED TO, THE IMPLIED WARRANTIES OF MERCHANTABILITY AND FITNESS FOR A PARTICULAR PURPOSE ARE DISCLAIMED.
- * IN NO EVENT SHALL THE AUTHOR BE LIABLE FOR ANY DIRECT, INDIRECT, INCIDENTAL, SPECIAL, EXEMPLARY, OR CONSEQUENTIAL DAMAGES (INCLUDING, BUT NOT LIMITED TO, PROCUREMENT OF SUBSTITUTE GOODS OR SERVICES; LOSS OF USE, DATA, OR PROFITS; OR BUSINESS INTERRUPTION) HOWEVER CAUSED AND ON ANY THEORY OF LIABILITY, WHETHER IN CONTRACT, STRICT LIABILITY, OR TORT (INCLUDING NEGLIGENCE OR OTHERWISE) ARISING IN ANY WAY OUT OF THE USE OF THIS SOFTWARE, EVEN IF ADVISED OF THE POSSIBILITY OF SUCH DAMAGE.

❑ **rl78flash 2000.3.1**

License

=====

The MIT License (MIT)

Copyright (c) 2012 Maxim Salov

Permission is hereby granted, free of charge, to any person obtaining a copy of this software and associated documentation files (the "Software"), to deal in the Software without restriction, including without limitation the rights to use, copy, modify, merge, publish, distribute, sublicense, and/or sell copies of the Software, and to permit persons to whom the Software is furnished to do so, subject to the following conditions:

The above copyright notice and this permission notice shall be included in all copies or substantial portions of the Software.

THE SOFTWARE IS PROVIDED "AS IS", WITHOUT WARRANTY OF ANY KIND, EXPRESS OR IMPLIED, INCLUDING BUT NOT LIMITED TO THE WARRANTIES OF MERCHANTABILITY, FITNESS FOR A PARTICULAR PURPOSE AND NONINFRINGEMENT. IN NO EVENT SHALL THE AUTHORS OR COPYRIGHT HOLDERS BE LIABLE FOR ANY CLAIM, DAMAGES OR OTHER LIABILITY, WHETHER IN AN ACTION OF CONTRACT, TORT OR OTHERWISE, ARISING FROM, OUT OF OR IN CONNECTION WITH THE SOFTWARE OR THE USE OR OTHER DEALINGS IN THE SOFTWARE.

❑ **sqlite 2003.5.7**

SQLite Copyright

SQLite is in the
Public Domain

All of the code and documentation in SQLite has been dedicated to the public domain by the authors. All code authors, and representatives of the companies they work for, have signed affidavits dedicating their contributions to the public domain and originals of those signed affidavits are stored in a firesafe at the main offices of Hwaci. Anyone is free to copy, modify, publish, use, compile, sell, or distribute the original SQLite code, either in source code form or as a compiled binary, for any purpose, commercial or non-commercial, and by any means.

The previous paragraph applies to the deliverable code and documentation in SQLite - those parts of the SQLite library that you actually bundle and ship with a larger application. Some scripts used as part of the build process (for example the "configure" scripts generated by autoconf) might fall under other open-source licenses. Nothing from these build scripts ever reaches the final deliverable SQLite library, however, and so the licenses associated with those scripts should not be a factor in assessing your rights to copy and use the SQLite library.

All of the deliverable code in SQLite has been written from scratch. No code has been taken from other projects or from the open internet. Every line of code can be traced back to its original author, and all of those authors have public domain dedications on file. So the SQLite code base is clean and is uncontaminated with licensed code from other projects.

❑ **strlcpy.c , v1.11**

- * Copyright (c) 1998 Todd C. Miller <Todd.Miller@courtesan.com>
- * Permission to use, copy, modify, and distribute this software for any purpose with or without fee is hereby granted, provided that the above copyright notice and this permission notice appear in all copies.
- * THE SOFTWARE IS PROVIDED "AS IS" AND THE AUTHOR DISCLAIMS ALL WARRANTIES WITH REGARD TO THIS SOFTWARE INCLUDING ALL IMPLIED WARRANTIES OF MERCHANTABILITY AND FITNESS. IN NO EVENT SHALL THE AUTHOR BE LIABLE FOR ANY SPECIAL, DIRECT, INDIRECT, OR CONSEQUENTIAL DAMAGES OR ANY DAMAGES WHATSOEVER RESULTING FROM LOSS OF USE, DATA OR PROFITS, WHETHER IN AN ACTION OF CONTRACT, NEGLIGENCE OR OTHER TORTIOUS ACTION, ARISING OUT OF OR IN CONNECTION WITH THE USE OR PERFORMANCE OF THIS SOFTWARE.

❑ **taglib-1.5**

copyright : (C) 2002 - 2008 by Scott Wheeler
email : wheeler@kde.org

"The contents of this file are subject to the Mozilla Public License Version 1.1 (the "License"); you may not use this file except in compliance with the License. You may obtain a copy of the License at <http://www.mozilla.org/MPL/>

Software distributed under the License is distributed on an "AS IS" basis, WITHOUT WARRANTY OF ANY KIND, either express or implied. See the License for the specific language governing rights and limitations under the License.

❑ **tinycl 2002.4.3**

www.sourceforge.net/projects/tinycl

Original file by Yves Berquin.

This software is provided 'as-is', without any express or implied warranty. In no event will the authors be held liable for any damages arising from the use of this software.

Permission is granted to anyone to use this software for any purpose, including commercial applications, and to alter it and redistribute it freely, subject to the following restrictions:

1. The origin of this software must not be misrepresented; you must not claim that you wrote the original software. If you use this software in a product, an acknowledgment in the product documentation would be appreciated but is not required.
2. Altered source versions must be plainly marked as such, and must not be misrepresented as being the original software.
3. This notice may not be removed or altered from any source distribution.

❑ Tremor

<http://wiki.xiph.org/index.php/Tremor>

Copyright (c) 2002, Xiph.org Foundation

Redistribution and use in source and binary forms, with or without modification, are permitted provided that the following conditions are met:

1. Redistributions of source code must retain the above copyright notice, this list of conditions and the following disclaimer.
2. Redistributions in binary form must reproduce the above copyright notice, this list of conditions and the following disclaimer in the documentation and/or other materials provided with the distribution.
3. Neither the name of the Xiph.org Foundation nor the names of its contributors may be used to endorse or promote products derived from this software without specific prior written permission.

THIS SOFTWARE IS PROVIDED BY THE COPYRIGHT HOLDERS AND CONTRIBUTORS "AS IS" AND ANY EXPRESS OR IMPLIED WARRANTIES, INCLUDING, BUT NOT LIMITED TO, THE IMPLIED WARRANTIES OF MERCHANTABILITY AND FITNESS FOR A PARTICULAR PURPOSE ARE DISCLAIMED. IN NO EVENT SHALL THE FOUNDATION OR CONTRIBUTORS BE LIABLE FOR ANY DIRECT, INDIRECT, INCIDENTAL, SPECIAL, EXEMPLARY, OR CONSEQUENTIAL DAMAGES (INCLUDING, BUT NOT LIMITED TO, PROCUREMENT OF SUBSTITUTE GOODS OR SERVICES; LOSS OF USE, DATA, OR PROFITS; OR BUSINESS INTERRUPTION) HOWEVER CAUSED AND ON ANY THEORY OF LIABILITY, WHETHER IN CONTRACT, STRICT LIABILITY, OR TORT (INCLUDING NEGLIGENCE OR OTHERWISE) ARISING IN ANY WAY OUT OF THE USE OF THIS SOFTWARE, EVEN IF ADVISED OF THE POSSIBILITY OF SUCH DAMAGE.

❑ zlib

<http://www.zlib.net/>

zlib.h -- interface of the 'zlib' general purpose compression library version 1.2.3, July 18th, 2005

Copyright (C) 1995-2004 Jean-loup Gailly and Mark Adler

This software is provided 'as-is', without any express or implied warranty. In no event will the authors be held liable for any damages arising from the use of this software.

Permission is granted to anyone to use this software for any purpose, including commercial applications, and to alter it and redistribute it freely, subject to the following restrictions:

1. The origin of this software must not be misrepresented; you must not claim that you wrote the original software. If you use this software in a product, an acknowledgment in the product documentation would be appreciated but is not required.
2. Altered source versions must be plainly marked as such, and must not be misrepresented as being the original software.
3. This notice may not be removed or altered from any source distribution.

Jean-loup Gailly jloup@gzip.org, Mark Adler
madler@alumni.caltech.edu

- ❑ **Die Spotify-Software unterliegt Drittanbieter-Lizenzen, die unter der folgenden Adresse aufgerufen werden können:**

www.spotify.com/connect/third-party-licenses

DENON®

HEOSbyDenon.com

3520 10492 00AD

Copyright © 2017 D&M Holdings Inc. All Rights Reserved.