

00054821 (V2)
(DIT2000)

hama[®]

THE SMART SOLUTION

Digital HI-FI Tuner

Digital-HiFi-Tuner

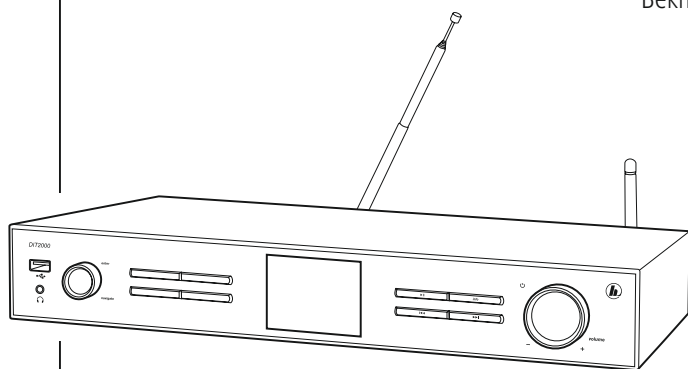

Quick Guide

GB

Kurzanleitung

D

Notice d'utilisation

F

Instrucciones breves

E

Краткое руководство

RUS

Istruzioni brevi

I

Beknopte bedieningsinstructies

NL

Σύντομες οδηγίες

GR

Krótką instrukcją obsługi

PL

Rövid útmutató

H

Stručný návod

CZ

Stručný návod

SK

Instruções resumidas

P

Kısa kullanım kılavuzu

TR

Instrucțiuni scurte

RO

Snabbguide

S

Lyhyt ohje

FIN

Kort vejledning

DK

Kortveiledning

N

Technical data / Technische Daten

Radio Receiver/ Radio Empfänger	DAB ✓	DAB+ ✓	FM ✓	Internet ✓	Spotify ✓
Connectivity/ Konnektivität	LAN (10/100), WiFi 2.4GHz (b/g/n) / 5GHz (a/n), USB (Play & Charge 5V --- 1A)				
Display	3.2" (8.13 cm) Colour TFT				
Encryption/ Verschlüsselung	WEP, WPA, WPA2, WPS				
DAB Frequencies/ DAB Frequenzen	174 - 240 MHz				
FM Frequencies/ FM Frequenzen	87.5 - 108 MHz				
Power input/ Stromeingang	100-240 V ~ 50-60 Hz				
Power Consumption/ Stromaufnahme	Operation/ Betrieb	~ 4 W	Standby	< 1 W	
Input & Output/ Anschlüsse	Analog Audio Output RCA L&R, Line In 3.5 mm, Line Out 3.55 mm, Digital Audio Output Optical & Coaxial, LAN, USB, Headphone Out 3.55 mm				
Presets/ Favoriten	DAB/DAB+: 30	FM: 30	Internet: 30	Spotify Connect: 10	
Codec	IR: MP3, WMA, ADTS, MPEG- DASH	UPNP: MP3, WMA, v9/ASF, M4A, ADTS, WAV, LPCM, FLAC, ALAC		DAB: MP2, AAC	USB: MP3, WMA, M4A, ADTS, FLAC, WAV
UI Languages/ UI Sprachen	English, German, Danish, Dutch, Finnish, French, Italian, Norwegian, Polish, Portuguese, Spanish, Swedish, Turkish, Czech, Slovak				
Package Content/ Verpackungsinhalt	DIT2000M, WiFi Antenna, Telescope Antenna, Remote Control, Batteries, Short Manual				



Further information and features are available on /

Weitere Informationen und Features finden Sie hier

00054821: www.hama.com/54821#downloads

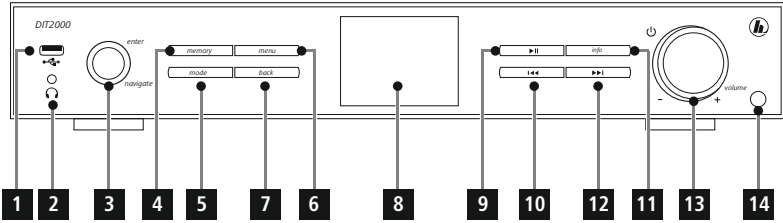
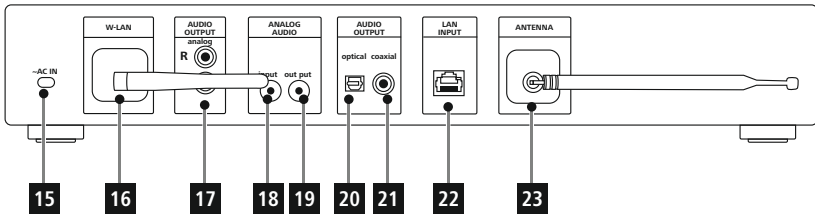
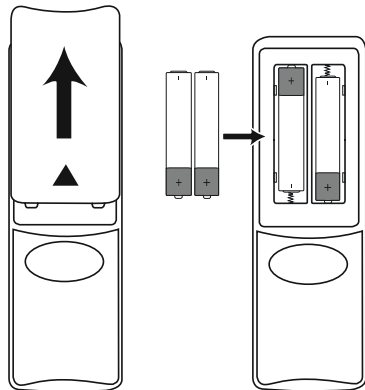
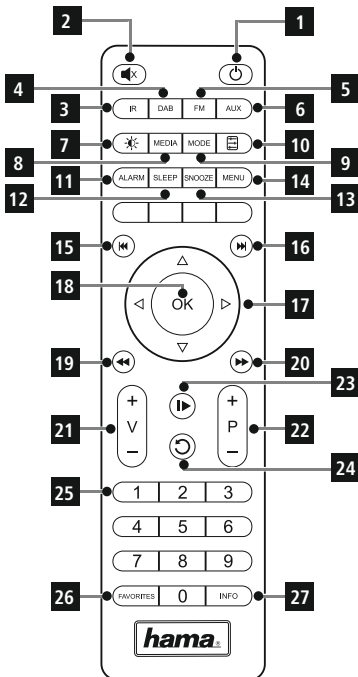
A**B****C**

Controls and Displays

Radio

Front

1. USB connection
2. Headphone socket
3. [ENTER] (Select) button** / Navigation
4. [MEMORY] button
5. [MODE] button
6. [MENU] button
7. [BACK] button
8. 3.2" colour display
9. [PLAY / PAUSE] button
10. [PREVIOUS] button
11. [INFO] button
12. [NEXT] button
13. [POWER] button** / [VOLUME] + -
14. Infrared receiver

Rear

15. Mains power supply
16. WiFi Antenna
17. Stereo Chinch I/R out
18. Line-in socket
19. Line-out socket
20. Optical out
21. Coaxial out
22. LAN (10 / 100 Mbit) connection
23. Antenna*

Remote Control

1. [POWER] button
2. [MUTE] button
3. Internet Radio - Mode
4. DAB Radio - Mode
5. FM Radio - Mode
6. AUX - Mode
7. Backlight Level
8. Media-Player - Mode
9. [MODE] button
10. [EQUALIZER] button
11. [ALARM] button
12. [SLEEP] button
13. [SNOOZE] button
14. [MENU] button
15. [PREVIOUS] button
16. [NEXT] button
17. Navigation buttons
 - ▲ Up
 - ▼ Down
 - ◀ Back
 - ▶ Forward, okay
18. [SELECT] (Enter/OK) button
19. [REWIND] button
20. [FAST-FORWARD] button
21. [VOLUME] +/- buttons
22. Presets Up/Down buttons
23. [PLAY / PAUSE] button
24. [BACK] button
25. Presets buttons (1-10)
26. [PRESETS / FAVORITES] Menu
27. [INFO] button

Note

* This radio has a changeable antenna. You can use an active or passive antenna equipped with a coaxial connection.

** The rotary controls, 3 and 13, have a dual function. You can adjust the volume, or navigate through the menu structure by turning the rotary control. You can switch the device to standby mode by pressing the volume control, or you can confirm a selection by pressing the navigation control.

Important note – Operating instructions:

- This is a quick guide to provide you with the most important basic information, such as safety warnings and how to get started using the product.
- For the sake of protecting the environment and saving resources, Hama dispenses with printed operating instructions and provides them only in the form of PDF files / eManuals on www.hama.com.
- Use the search function with the item number of your product to easily find the product documentation.
- Save the operating instructions to your computer's hard drive for future reference, or print it out if necessary.

1. Explanation of Warning Symbols and Notes

Warning

This symbol is used to indicate safety instructions or to draw your attention to specific hazards and risks.

Note

This symbol is used to indicate additional information or important notes.

Risk of electric shock

This symbol indicates product parts energized with a dangerous voltage of sufficient magnitude to constitute a risk of electric shock.

2. Package Contents

- Digital-HiFi-Tuner DIT2000
- Telescopic antenna
- Remote control
- 2x AAA batteries
- Quick guide, brochure

3. Safety Notes

- The product is intended for private, non-commercial use only.
- Protect the product from dirt, moisture and overheating and use it in dry rooms only.
- As with all electrical devices, this device should be kept out of the reach of children.
- Do not drop the product and do not expose it to any major shocks.
- Do not operate the product outside the power limits given in the specifications.
- Keep the packaging material out of the reach of children due to the risk of suffocation.
- Dispose of packaging material immediately according to locally applicable regulations.
- Do not modify the device in any way. Doing so voids the warranty.

Risk of electric shock

- Do not open the device or continue to operate it if it becomes damaged.
- Do not use the product if the AC adapter, adapter cable or power cable is damaged.
- Do not attempt to service or repair the device yourself. Leave any service work to qualified experts.

Warning – Batteries:

- When inserting batteries, note the correct polarity (+ and - markings) and insert the batteries accordingly. Failure to do so could result in the batteries leaking or exploding.
- Do not allow children to change batteries without supervision.
- Do not mix old and new batteries or batteries of a different type or make.
- Remove the batteries from products that are not being used for an extended period
- Do not short-circuit batteries.
- Do not charge batteries.
- Do not throw batteries in a fire.
- Keep batteries out of the reach of children.

4. Before starting





Note

A detailed description of the UNDOK app and the full scope of functions can be found in our UNDOK guide at:



www.hama.com -> 00054821 -> Downloads

Notes on Use

- The [OK] and  button on the remote control have the same function as the [ENTER] button on the front of the radio.
- The  button on the remote control has the same function as the [BACK] button on the front of the radio.
- The   buttons on the remote control have the same function as turning the navigation controller on the front of the radio to the left and right. (right controller)

Activating the remote control

Open the battery compartment cover. It is located on the rear of the remote control and can be opened by sliding it in the direction indicated. Two AAA batteries are included in the delivery, they should be inserted in the battery compartment of the remote control. Observe the correct polarity when inserting batteries. The polarity (+ / -) is indicated in the battery compartment.).

Setting up a network connection

4.1 LAN (wired network)

- Connect the LAN connection of your router to the LAN connection on your radio. You will require an Ethernet cable, which is not included in the delivery, to do this.
- Make sure that the router is on and working properly, and that you have an Internet connection.
- See the operating instructions for your router regarding a properly functioning LAN connection.
- Then proceed as described in point 5, "Getting Started".

4.2 WLAN (wireless network)

- Ensure that the router is switched on, is functioning correctly and that there is a connection to the internet.
- Activate the WLAN function of your router.
- Follow your router's operating instructions as regards the correct functioning of the WLAN connection.
- Then proceed directly as described under section 5 'Getting started'.

5. Getting started

Note - Optimal reception

This product is equipped with an antenna connection for external antennas with coaxial connection. An antenna that enables DAB, DAB+ and FM reception is included in the delivery. Alternatively, you can use an active or passive antenna to improve reception, or according to your requirements.

Note the following:

- Pull the antenna out completely.
- We recommend you adjust the antenna vertically to ensure optimal reception.

5.1 Switching the device on

- Connect the power cable to a properly installed power socket.

Warning

- Only connect the product to a socket that has been approved for the device. The electrical socket must always be easily accessible.
- Disconnect the product from the power supply using the on/off switch – if this is not available, unplug the power cord from the socket.

- Wait until the radio initialisation procedure has finished.
- Press the [POWER] button to switch the radio on.

5.2 Language and setup wizard

The first time the system starts the radio uses English. To change this, proceed as follows:

Press [MENU] > System settings > Language > Select language

Confirm your selection by pressing the [ENTER] or [OK] button.

Note

- You can choose from the following languages: English, German, Danish, Dutch, Finnish, French, Italian, Norwegian, Polish, Portuguese, Spanish, Swedish, Turkish, Czech and Slovak.

6. Care and Maintenance

- Only clean this product with a slightly damp, lint-free cloth and do not use aggressive cleaning agents.
- If you do not use the product for a long time, turn off the device and disconnect it from the power supply. Store it in a clean, dry place out of direct sunlight.

7. Warranty Disclaimer

Hama GmbH & Co KG assumes no liability and provides no warranty for damage resulting from improper installation/mounting, improper use of the product or from failure to observe the operating instructions and/or safety notes.

8. Service and Support

Please contact Hama Product Consulting if you have any questions about this product.
Hotline: +49 9091 502-115 (German/English)

Further support information can be found here:
www.hama.com

9. Recycling Information

Note on environmental protection:



After the implementation of the European Directive 2012/19/EU and 2006/66/EU in the national legal system, the following applies:

Electric and electronic devices as well as batteries must not be disposed of with household waste. Consumers are obliged by law to return electrical and electronic devices as well as batteries at the end of their service lives to the public collecting points set up for this purpose or point of sale. Details to this are defined by the national law of the respective country. This symbol on the product, the instruction manual or the package indicates that a product is subject to these regulations. By recycling, reusing the materials or other forms of utilising old devices/Batteries, you are making an important contribution to protecting our environment.

10. Declaration of Conformity

CE Hereby, Hama GmbH & Co KG declares that the radio equipment type [00054821] is in compliance with Directive 2014/53/EU. The full text of the EU declaration of conformity is available at the following internet address:
www.hama.com -> 00054821 -> Downloads.

Frequency band(s)	2412 MHz - 2472 MHz
Maximum radio-frequency power transmitted	2.4 GHz / 60mW (EIRP)

Bedienungselemente und Anzeigen

Radio

Frontseite

1. USB-Anschluss
2. Kopfhörer Buchse
3. [ENTER] (Select)-Taste** / Navigation
4. [MEMORY]-Taste
5. [MODE]-Taste
6. [MENU]-Taste
7. [BACK]-Taste
8. 3.2" Farbdisplay
9. [PLAY / PAUSE]-Taste
10. [RÜCKWÄRTS]-Taste
11. [INFO] button
12. [VORWÄRTS]-Taste
13. [POWER]-Taste** / [VOLUME] + -
14. Infrarotempfänger

Rückseite

15. Netzzuleitung
16. WiFi-Antenne
17. Stereo Cinch L/R Ausgang
18. Line-In Buchse
19. Line-Out Buchse
20. Optischer Ausgang
21. Coaxial Ausgang
22. LAN (10/100 Mbit) Anschluss
23. Antenne*

Fernbedienung

1. [POWER]-Taste
2. [MUTE]-Taste
3. Internet Radio - Modus
4. DAB Radio - Modus
5. FM Radio - Modus
6. AUX - Modus
7. Backlight Level
8. Media-Player - Modus
9. [MODE]-Taste
10. [EQUALIZER] Taste
11. [ALARM]-Taste
12. [SLEEP]-Taste
13. [SNOOZE]-Taste
14. [MENU]-Taste
15. [PREVIOUS]-Taste
16. [NEXT]-Taste
17. Navigationstasten
 - ▲ Hoch
 - ▼ Runter
 - ◀ Back/Zurück
 - ▶ Vorwärts, Okay
18. [SELECT] (Enter/OK)-Taste
19. [REWIND]-Taste
20. [FAST-FORWARD]-Taste
21. [VOLUME] +/- -Tasten
22. Presets Up/Down-Tasten
23. [PLAY/PAUSE] Taste
24. [BACK] (Zurück)-Taste
25. Preset-Tasten (1-10)
26. [PRESETS/FAVORITES] Menu
27. [INFO] Taste

Hinweis

- * Dieses Radio verfügt über eine wechselbare Antenne. Sie können eine aktive oder passive Antenne verwenden, welche über einen Koaxial-Anschluss verfügt.
- ** Die Drehregler 3 und 13 verfügen über eine Doppelfunktion. Durch Drehen des Reglers ändern Sie die Lautstärke oder Navigieren durch die Menüstruktur. Durch Drücken dieses Drehreglers, wird das Gerät in den Standby-Modus geschaltet (Volume-Regler) bzw. eine Auswahl bestätigt (Navigationsregler).

Wichtiger Hinweis - Bedienungsanleitung:

- Dies ist eine Kurzanleitung, die Sie mit wichtigen Basis-Informationen, wie Sicherheitshinweisen und der Inbetriebnahme ihres Produktes versorgt.
- Aus Gründen des Umweltschutzes und der Einsparung wertvoller Rohstoffe verzichtet die Firma Hama auf eine gedruckte Bedienungsanleitung und bietet diese ausschließlich als PDF-Download / eManual unter www.hama.com an.
- Nutzen Sie zum leichteren Auffinden die Suchfunktion und als Suchbegriff die Artikelnummer um die Produktdokumentation zu erreichen.
- Speichern Sie diese Bedienungsanleitung zum Nachschlagen auf Ihrem Computer und drucken Sie diese nach Möglichkeit aus.

1. Erklärung von Warnsymbolen und Hinweisen

Warnung

Wird verwendet, um Sicherheitshinweise zu kennzeichnen oder um Aufmerksamkeit auf besondere Gefahren und Risiken zu lenken.

Hinweis

Wird verwendet, um zusätzlich Informationen oder wichtige Hinweise zu kennzeichnen.

Gefahr eines elektrischen Schlages

Dieses Symbol weist auf eine Berührungsgefahr mit nicht isolierten Teilen des Produktes hin, die möglicherweise eine gefährliche Spannung von solcher Höhe führen, dass die Gefahr eines elektrischen Schlages besteht.

2. Packungsinhalt

- Digital-HiFi-Tuner DIT2000
- Teleskopantenne
- Fernbedienung
- 2x AAA Batterien
- QSG, Flyer

3. Sicherheitshinweise

- Das Produkt ist für den privaten, nicht-gewerblichen Haushaltsgebrauch vorgesehen.
- Schützen Sie das Produkt vor Schmutz, Feuchtigkeit und Überhitzung und verwenden Sie es nur in trockenen Räumen.
- Dieses Produkt gehört, wie alle elektrischen Produkte, nicht in Kinderhände!
- Lassen Sie das Produkt nicht fallen und setzen Sie es keinen heftigen Erschütterungen aus.
- Betreiben Sie das Produkt nicht außerhalb seiner in den technischen Daten angegebenen Leistungsgrenzen.
- Halten Sie Kinder unbedingt von dem Verpackungsmaterial fern, es besteht Erstickungsgefahr.
- Entsorgen Sie das Verpackungsmaterial sofort gemäß den örtlich gültigen Entsorgungsvorschriften.
- Nehmen Sie keine Veränderungen am Gerät vor. Dadurch verlieren Sie jegliche Gewährleistungsansprüche.

Gefahr eines elektrischen Schlages

- Öffnen Sie das Produkt nicht und betreiben Sie es bei Beschädigungen nicht weiter.
- Verwenden Sie das Produkt nicht, wenn der AC-Adapter, das Adapterkabel oder die Netzleitung beschädigt sind.
- Versuchen Sie nicht, das Produkt selbst zu warten oder zu reparieren. Überlassen Sie jegliche Wartungsarbeit dem zuständigen Fachpersonal.

Warnung - Batterien

- Beachten Sie unbedingt die korrekte Polarität (Beschriftung + und -) der Batterien und legen Sie diese entsprechend ein. Bei Nichtbeachtung besteht die Gefahr des Auslaufens oder einer Explosion der Batterien.
- Gestatten Sie Kindern nicht ohne Aufsicht das Wechseln von Batterien.
- Mischen Sie alte und neue Batterien nicht, sowie Batterien unterschiedlichen Typs oder Herstellers.
- Entfernen Sie Batterien aus Produkten, die längere Zeit nicht benutzt werden.
- Schließen Sie die Batterien nicht kurz.
- Laden Sie Batterien nicht.
- Werfen Sie Batterien nicht ins Feuer.
- Bewahren Sie Batterien außerhalb der Reichweite von Kindern auf.

4. Vor der Inbetriebnahme





Hinweis

Eine ausführliche Beschreibung der UNDOK-App und des vollen Funktionsumfangs finden Sie in unserem UNDOK-Guide unter:



www.hama.com -> 00054821 -> Downloads

Bedienungshinweise

- Die Taste [OK] sowie  auf der Fernbedienung entspricht der Taste [ENTER] auf der Frontseite des Radios.
- Die Taste  auf der Fernbedienung entspricht der Taste [BACK] auf der Frontseite des Radios
- Die Tasten   auf der Fernbedienung entsprechen dem Drehen nach links und rechts des Navigationsreglers auf der Front des Radios. (rechter Regler)

Fernbedienung in Betrieb nehmen

Öffnen Sie die Abdeckung des Batteriefachs. Diese befindet sich auf der Rückseite der Fernbedienung und kann durch schieben in die gekennzeichnete Richtung geöffnet werden. Zum Lieferumfang gehören zwei AAA-Batterien, welche Sie für die Inbetriebnahme in das Batteriefach einlegen müssen. Achten Sie beim Einlegen darauf, dass die Batterien mit der richtigen Polarität eingelegt werden. Die vorgegebene Polarität (+ / -) ist im Batteriefach gekennzeichnet.

Netzwerkverbindung einrichten

4.1 LAN (kabelgebundenes Netzwerk)

- Verbinden Sie einen LAN Anschluss Ihres Routers mit dem Ihres Radios. Sie benötigen dafür ein Ethernet-Kabel, welches nicht zum Lieferumfang gehört.
- Stellen Sie sicher, dass der Router eingeschaltet ist, korrekt funktioniert und Verbindung zum Internet besteht.
- Beachten Sie bezüglich einer korrekten Funktion der LAN-Verbindung die Bedienungsanleitung ihres Routers.
- Gehen Sie dann wie unter Punkt 5. „Inbetriebnahme“ beschrieben direkt weiter vor.

4.2 WLAN (kabelloses Netzwerk)

- Stellen Sie sicher, dass der Router eingeschaltet ist, korrekt funktioniert und Verbindung zum Internet besteht.
- Aktivieren Sie die WLAN Funktion ihres Routers.
- Beachten Sie bezüglich einer korrekten Funktion der WLAN-Verbindung die Bedienungsanleitung ihres Routers.
- Gehen Sie dann wie unter Pkt. 5 „Inbetriebnahme“ beschrieben weiter vor.

5. Inbetriebnahme

Hinweis – optimaler Empfang

Dieses Produkt verfügt über einen Antennenanschluss für externe Antennen mit Coaxial-Anschluss. Im Lieferumfang ist bereits eine passende Antenne enthalten, welche Ihnen den Empfang über DAB, DAB+ und FM ermöglicht. Alternativ können Sie eine aktive oder passive Antenne verwenden, um die Empfangsleistung zu verbessern oder Ihren Anforderungen anzupassen.

Beachten Sie:

- Ziehen Sie die Antenne immer vollständig aus.
- Für einen optimalen Empfang empfehlen wir die Antenne vertikal auszurichten.

5.1 Einschalten

- Verbinden Sie das Netzkabel mit einer ordnungsgemäß installierten Steckdose.

Warnung

- Betreiben Sie das Produkt nur an einer dafür zugelassenen Steckdose. Die Netzsteckdose muss jederzeit leicht erreichbar sein.
- Trennen Sie das Produkt mittels des Ein-/Ausschalters vom Netz – wenn dieser nicht vorhanden ist, ziehen Sie die Netzleitung aus der Steckdose.
- Warten Sie, bis die Initialisierung des Radios abgeschlossen ist.
- Drücken Sie die [POWER]-Taste , um das Radio einzuschalten.

Hinweis – beim ersten Einschalten

- Beim ersten Start wird automatisch der Einrichtungsassistent (Setup Wizard) gestartet.
- Der Einrichtungsassistent wird in englischer Sprache ausgeführt.
- Sie können den Assistenten überspringen und später in deutscher Sprache erneut aufrufen.

5.2 Sprache und Einrichtungsassistent

Das Radio verwendet beim ersten Systemstart die englische Sprache. Um dies zu ändern, gehen Sie wie folgt vor:
Drücken Sie [MENU] > Systemeinstellungen > Sprache > Sprache auswählen

Ihre Auswahl bestätigen Sie durch Drücken der [ENTER] bzw. [OK]-Taste.

Hinweis

- Folgende Sprachen stehen zur Auswahl:
Englisch, Deutsch, Dänisch, Holländisch, Finnisch, Französisch, Italienisch, Norwegisch, Polnisch, Portugiesisch, Spanisch, Schwedisch, Türkisch, Slowakisch und Tschisch

6. Wartung und Pflege

- Reinigen Sie dieses Produkt nur mit einem fusselfreien, leicht feuchten Tuch und verwenden Sie keine aggressiven Reiniger.
- Sollten Sie das Produkt längere Zeit nicht nutzen, schalten Sie das Gerät aus und trennen es von der Stromversorgung. Lagern Sie es an einem sauberen, trockenen Ort ohne direkte Sonneneinstrahlung.

7. Haftungsausschluss

Die Hama GmbH & Co KG übernimmt keinerlei Haftung oder Gewährleistung für Schäden, die aus unsachgemäßer Installation, Montage und unsachgemäßem Gebrauch des Produktes oder einer Nichtbeachtung der Bedienungsanleitung und/oder der Sicherheitshinweise resultieren.

8. Service und Support

Bitte wenden Sie sich bei Fragen zum Produkt gerne an die Hama-Produktberatung.

Hotline: +49 9091 502-115 (Deu/Eng)

Weitere Supportinformationen finden sie hier:

www.hama.com

9. Entsorgungshinweise

Hinweis zum Umweltschutz:



Ab dem Zeitpunkt der Umsetzung der europäischen Richtlinien 2012/19/EU und 2006/66/EG in nationales Recht gilt folgendes:

Elektrische und elektronische Geräte sowie Batterien dürfen nicht mit dem Hausmüll entsorgt werden. Der Verbraucher ist gesetzlich verpflichtet, elektrische und elektronische Geräte sowie Batterien am Ende ihrer Lebensdauer an den dafür eingerichteten, öffentlichen Sammelstellen oder an die Verkaufsstelle zurückzugeben. Einzelheiten dazu regelt das jeweilige Landesrecht. Das Symbol auf dem Produkt, der Gebrauchsanleitung oder der Verpackung weist auf diese Bestimmungen hin. Mit der Wiederverwertung, der stofflichen Verwertung oder anderen Formen der Verwertung von Altgeräten/Batterien leisten Sie einen wichtigen Beitrag zum Schutz unserer Umwelt.

10. Konformitätserklärung



Hiermit erklärt die Hama GmbH & Co KG, dass der Funkanlagentyp [00054821] der Richtlinie 2014/53/EU entspricht. Der vollständige Text der EU-Konformitätserklärung ist unter der folgenden Internetadresse verfügbar:
www.hama.com -> 00054821 -> Downloads.

Frequenzband/ Frequenzbänder	2412 MHz - 2472 MHz
Abgestrahlte maximale Sendeleistung	2.4 GHz / 60mW (EIRP)

Éléments de commande et d'affichage**Radio****Face avant**

1. Connexion USB
2. Prise casque
3. Touche [ENTER] (Select) ** / Navigation
4. Touche [MEMORY]
5. Touche [MODE]
6. Touche [MENU]
7. Touche [BACK]
8. Écran couleur 3.2"
9. Touche [PLAY / PAUSE]
10. Touche [PREVIOUS]
11. Touche [INFO]
12. Touche [NEXT]
13. Touche [POWER]** / [VOLUME] + -
14. Récepteur infrarouge

Face arrière

15. Alimentation
16. Antenne Wi-Fi
17. Sortie stéréo RCA L/R
18. Prise LINE IN
19. Prise LINE OUT
20. Sortie optique
21. Sortie coaxiale
22. Connexion LAN (10/100 Mbit)
23. Antenne*

Télécommande

1. Touche [POWER]
2. Touche [MUTE]
3. Mode radio Internet
4. Mode radio DAB
5. Mode radio FM
6. Mode AUX
7. Niveau de rétro-éclairage
8. Mode Media Player
9. Touche [MODE]
10. Touche [EQUALIZER]
11. Touche [ALARM]
12. Touche [SLEEP]
13. Touche [SNOOZE]
14. Touche [MENU]
15. Touche [PREVIOUS]
16. Touche [NEXT]
17. Touches de navigation
 - ▲ vers le haut
 - ▼ vers le bas
 - ◀ back/retour
 - ▶ vers l'avant, OK
18. Touche [SELECT] (Enter/OK)
19. Touche [REWIND]
20. Touche [FAST-FORWARD]
21. Touches de [VOLUME] +/-
22. Préréglages, touches haut/bas
23. Touche [PLAY / PAUSE]
24. Touche [BACK] (retour)
25. Touches de préréglage (1-10)
26. Menu [PRESETS / FAVORITES]
27. Touche [INFO]

 Remarque

- * Cette radio dispose d'une antenne remplaçable. Vous pouvez utiliser une antenne active ou passive dotée d'une connexion coaxiale.
- ** Les boutons rotatifs 3 et 13 disposent d'une double fonction. En tournant le bouton, vous pouvez modifier le volume ou naviguer dans la structure du menu. Vous pouvez appuyer sur ce bouton afin de commuter l'appareil en mode veille (régulateur du volume) ou confirmer une sélection (molette de navigation).

 Remarque importante - mode d'emploi :

- Ceci est une notice d'utilisation qui vous fournit des informations de base importantes, par ex. des consignes de sécurité et des informations concernant la mise en service de votre produit.
- Pour des raisons écologiques et afin d'économiser de précieuses matières premières, l'entreprise Hama renonce à imprimer le mode d'emploi et propose de télécharger celui-ci au format PDF / eManual sur www.hama.com.
- Utilisez la fonction de recherche et saisissez le numéro de l'article souhaité pour trouver plus facilement la documentation du produit.
- Enregistrez ce mode d'emploi sur votre ordinateur pour le consulter ultérieurement et imprimez-le, dans la mesure du possible.

1. Explication des symboles d'avertissement et des remarques

Avertissement

Ce symbole est utilisé pour indiquer des consignes de sécurité ou pour attirer votre attention sur des dangers et risques particuliers.

Remarque

Ce symbole est utilisé pour indiquer des informations supplémentaires ou des remarques importantes.

Risque d'électrocution

Ce symbole indique un risque de contact avec des parties non isolées du produit susceptibles de conduire un courant électrique capable de provoquer un risque d'électrocution.

2. Contenu de l'emballage

- Digital-HiFi-Tuner DIT2000
- Antenne télescopique
- Télécommande
- 2 piles LR03/AAA
- Notice d'utilisation, prospectus

3. Consignes de sécurité

- Ce produit est destiné à un usage domestique non commercial.
- Protégez-le de toute saleté, humidité, surchauffe et utilisez-le uniquement dans des locaux secs.
- Cet appareil, comme tout appareil électrique, doit être tenu hors de portée des enfants.
- Protégez-le des secousses violentes et évitez tout choc ou toute chute.
- N'utilisez pas le produit au delà des indications mentionnées dans les caractéristiques techniques.
- Tenez les emballages d'appareils hors de portée des enfants, risque d'étouffement.
- Recyclez les matériaux d'emballage conformément aux prescriptions locales en vigueur.
- N'apportez aucune modification à l'appareil. Des modifications vous feraient perdre vos droits de garantie.

Risque d'électrocution

- Ne tentez pas d'ouvrir l'appareil et cessez de l'utiliser en cas de détérioration.
- Cessez de l'utiliser en cas de détérioration de l'adaptateur CA, du câble adaptateur ou du câble d'alimentation.
- Ne tentez pas de réparer l'appareil vous-même ni d'effectuer des travaux d'entretien. Faites appel à des techniciens qualifiés pour effectuer tous les travaux d'entretien.

Avertissement concernant les piles

- Respectez impérativement la polarité des piles (indications + et -) lors de leur insertion dans le boîtier. Risques d'écoulement et d'explosion des piles si tel n'est pas le cas.
- Ne laissez pas des enfants remplacer les piles d'un appareil sans surveillance.
- N'utilisez pas simultanément des piles usagées et des piles neuves ou des piles de différents types.
- Retirez les piles des produits que vous ne comptez pas utiliser pendant un certain temps
- Ne court-circuitez pas les piles.
- Ne tentez pas de recharger les piles.
- Ne jetez pas de piles au feu.
- Conservez les piles hors de portée des enfants.

4. Avant la mise en service

Remarque

Une description détaillée de l'application UNDOK et de toutes les fonctions est disponible dans notre guide UNDOK sur :



www.hama.com -> 00054821 -> Downloads

Consignes d'utilisation

- La touche [OK] ainsi que la touche ► de la télécommande correspondent à la touche [ENTER] de la face avant de la radio.
- La touche ◀ de la télécommande correspond à la touche [BACK] de la face avant de la radio.
- Les touches ▲ ▼ de la télécommande correspondent à la rotation vers la gauche ou vers la droite de la molette de navigation de la face avant de la radio (bouton droit).

Mise en service de la télécommande

Ouvrez le couvercle du compartiment à piles. Ce compartiment est situé sur la face arrière de la télécommande ; faites glisser le couvercle dans la direction indiquée afin de l'ouvrir. Deux piles LR03/AAA sont fournies ; insérez ces piles dans le compartiment avant la première mise en service. Veuillez respecter les indications de polarité lors de l'insertion des piles ; la bonne polarité est indiquée par + / - à l'intérieur du compartiment.

Établissement des la connexion réseau

4.1 Réseau local (LAN)

- Branchez la radio à une connexion réseau local (LAN) de votre routeur. Vous aurez besoin d'un câble Ethernet pour effectuer cette connexion ; ce câble n'est pas livré avec le produit.
- Veuillez contrôler que le routeur est bien sous tension, qu'il fonctionne normalement et que la connexion internet est bien établie.
- Veuillez consulter le mode d'emploi de votre routeur pour toute question concernant la connexion LAN (réseau local).
- Continuez à l'étape 5 « Mise en service ».

4.2 WiFi (réseau sans fil)

- Veuillez contrôler que le routeur est bien sous tension, qu'il fonctionne normalement et que la connexion internet est bien établie.
- Activez la fonction WiFi de votre routeur.
- Veuillez consulter le mode d'emploi de votre routeur pour toute question concernant la connexion WiFi (réseau sans fil).
- Continuez à l'étape 5 « Mise en service ».

5. Mise en service

Remarque – Réception optimale

- Ce produit dispose d'un branchement pour une antenne externe à connexion coaxiale. Une antenne appropriée est livrée avec le produit ; cette antenne vous permet la réception de DAB, DAB+ et FM. Vous pouvez également utiliser une antenne active ou passive afin d'améliorer la qualité de réception ou afin d'adapter le produit à vos exigences.

Autres consignes :

- Extrayez l'antenne entièrement.
- Nous vous conseillons de placer l'antenne à la verticale afin de garantir une réception optimale.

5.1 Mise sous tension

- Branchez le câble secteur de la radio internet à une prise de courant.

Avertissement

- Utilisez l'appareil exclusivement branché à une prise de courant appropriée. La prise de courant doit être facilement accessible à tout moment.
- Coupez le produit du secteur à l'aide de l'interrupteur - débranchez la prise de courant en cas d'absence d'interrupteur.
- Veuillez patienter jusqu'à la fin de la procédure d'initialisation de la radio.
- Appuyez sur la touche [POWER] afin de mettre la radio sous tension.

Première mise sous tension

- Un assistant de configuration (Setup Wizard) démarre automatiquement lors du premier démarrage.
- L'assistant de configuration est en anglais.
- Vous pouvez passer l'assistant, puis le lancer ultérieurement en français.

5.2 Langue et assistant de configuration

Lors de la première mise en service, la radio affiche les messages en anglais. Procédez de la manière suivante afin de modifier la langue du système :

Appuyez sur la touche [MENU] > Configuration > Langue > Sélection de la langue

Confirmez votre sélection en appuyant sur la touche [ENTER] ou [OK].

Remarque

- Les langues suivantes sont disponibles : anglais, allemand, danois, néerlandais, finlandais, français, italien, norvégien, polonais, portugais, espagnol, suédois, turc, tchèque et slovaque.

6. Nettoyage et entretien

- Nettoyez ce produit uniquement à l'aide d'un chiffon non pelucheux légèrement humide ; évitez tout détergent agressif.
- Débranchez l'adaptateur CA de la source de courant si vous ne comptez pas utiliser l'appareil pendant un certain temps. Entreposez-le dans un local sec, propre et protégé des rayons directs du soleil.

7. Exclusion de garantie

La société Hama GmbH & Co KG décline toute responsabilité en cas de dommages provoqués par une installation, un montage ou une utilisation non conformes du produit ou encore provoqués par un non respect des consignes du mode d'emploi et/ou des consignes de sécurité.

8. Service et assistance

En cas de question concernant le produit, veuillez vous adresser au service de conseil produits de Hama.

Ligne téléphonique directe : +49 9091 502-115 (allemand/anglais)

Vous trouverez ici de plus amples informations concernant l'assistance : www.hama.com

9. Consignes de recyclage

Remarques concernant la protection de l'environnement:



Conformément à la directive européenne 2012/19/EU et 2006/66/CE, et afin d'atteindre un certain nombre d'objectifs en matière de protection de l'environnement, les règles suivantes doivent être appliquées: Les appareils électriques et électroniques ainsi que les batteries ne doivent pas être éliminés avec les déchets ménagers. Le pictogramme "picto" présent sur le produit, son manuel d'utilisation ou son emballage indique que le produit est soumis à cette réglementation. Le consommateur doit retourner le produit/la batterie usager aux points de collecte prévus à cet effet. Il peut aussi le remettre à un revendeur. En permettant enfin le recyclage des produits ainsi que les batteries, le consommateur contribuera à la protection de notre environnement. C'est un acte écologique.

10. Déclaration de conformité

 Le soussigné, Hama GmbH & Co KG, déclare que l'équipement radioélectrique du type [00054821] est conforme à la directive 2014/53/UE. Le texte complet de la déclaration UE de conformité est disponible à l'adresse internet suivante:
www.hama.com ->00054821 ->Downloads.

Bandes de fréquences	2412 MHz - 2472 MHz
Puissance de radiofréquence maximale	2.4 GHz / 60mW (EIRP)

Elementos de manejo e indicadores**Radio****Lado frontal**

1. Puerto USB
2. Entrada para auriculares
3. Tecla [ENTER] (Select)** / Navigation
4. Tecla [MEMORY]
5. Tecla [MODE]
6. Tecla [MENU]
7. Tecla [BACK]
8. Pantalla a color de 3.2"
9. Tecla [PLAY / PAUSE]
10. Tecla [NEXT]
11. Tecla [INFO]
12. Tecla [PREVIOUS]
13. Tecla [POWER]** / [VOLUME] + -
14. Receptor de infrarrojos

Parte posterior

15. Cable de corriente
16. Antena WiFi
17. Salida L/R RCA estéreo
18. Conector hembra Line-In
19. Conector hembra Line-Out
20. Salida óptica
21. Salida coaxial
22. Puerto LAN (10 / 100 Mbit)
23. Antena*

Mando a distancia

1. Tecla [POWER]
2. Tecla [MUTE]
3. Modo radio Internet
4. Modo radio DAB
5. Modo radio FM
6. Modo AUX
7. Nivel retroiluminación
8. Modo reproductor multimedia
9. Tecla [MODE]
10. Tecla [EQUALIZER]
11. Tecla [ALARM]
12. Tecla [SLEEP]
13. Tecla [SNOOZE]
14. Tecla [MENU]
15. Tecla [PREVIOUS]
16. Tecla [NEXT]
17. Teclas de navegación
 - ▲ Arriba
 - ▼ Abajo
 - ◀ Back/Volver
 - ▶ Adelante, OK
18. Tecla [SELECT] (Enter/OK)
19. Tecla [REWIND]
20. Tecla [FAST-FORWARD]
21. Teclas de [VOLUME] +/-
22. Teclas preajustes arriba/abajo
23. Tecla [PLAY / PAUSE]
24. Tecla [BACK] (volver)
25. Teclas preajuste (1-10)
26. Menú [PRESETS / FAVORITES]
27. Tecla [INFO]

Nota

- * Esta radio tiene una antena intercambiable. Puede utilizar una antena activa o pasiva que disponga de una conexión coaxial.
- ** Los reguladores giratorios 3 y 13 disponen de una función doble. Girando el regulador se cambia el volumen o se navega por la estructura del menú. Pulsando este regulador, el aparato cambia al modo standby (regulador de volumen) o se confirma una selección (regulador de navegación).

Nota importante – Instrucciones de manejo:

- Éstas son unas instrucciones breves que le facilitan las informaciones básicas importantes, como las indicaciones de seguridad y la puesta en funcionamiento de su producto.
- Por motivos de protección medioambiental y para ahorrar valiosas materias primas, la empresa Hama prescinde de instrucciones de manejo impresas y ofrece éstas únicamente como descarga de PDF / eManual en www.hama.com.
- Para encontrarlas con más facilidad, utilice la función de búsqueda e introduzca como término de búsqueda el número de artículo para llegar a la documentación del producto.
- Guarde estas instrucciones de manejo en su ordenador para fines de consulta e imprímalas de ser posible.

1. Explicación de los símbolos de aviso y de las indicaciones

Aviso

Se utiliza para caracterizar las indicaciones de seguridad o para llamar la atención sobre peligros y riesgos especiales.

Nota

Se utiliza para caracterizar informaciones adicionales o indicaciones importantes.

Peligro de sufrir una descarga eléctrica

Este símbolo hace referencia al peligro de contacto con partes no aisladas del producto que pueden conducir una tensión peligrosa de una intensidad tal que puede provocar una descarga eléctrica.

2. Contenido del paquete

- Digital-HiFi-Tuner DIT2000
- Antena telescópica
- Mando a distancia
- 2 pilas AAA
- Guía de inicio rápido, prospecto

3. Instrucciones de seguridad

- El producto es para el uso doméstico privado, no comercial.
- Proteja el producto de la suciedad, la humedad, el calor excesivo y utilícelo sólo en recintos secos.
- Este producto, como todos los productos eléctricos, no debe estar en manos de los niños.
- No deje caer el producto ni lo someta a sacudidas fuertes.
- No opere el producto fuera de los límites de potencia indicados en los datos técnicos.
- Mantenga el material de embalaje fuera del alcance de los niños, existe peligro de asfixia.
- Deseche el material de embalaje en conformidad con las disposiciones locales sobre el desecho vigentes.
- No realice cambios en el aparato. Esto conllevaría la pérdida de todos los derechos de la garantía.

Peligro de sufrir una descarga eléctrica

- No abra el producto y no lo siga operando de presentar deterioros.
- No utilice el producto si el adaptador de AC, el adaptador del cable o el cable eléctrico están dañados.
- No intente mantener o reparar el producto por cuenta propia. - Encomiende cualquier trabajo de mantenimiento al personal especializado competente.

Aviso – Pilas

- Respete siempre la polaridad correcta (símbolos + y -) de las pilas y colóquelas como corresponda. La no observación de lo anterior conlleva el riesgo de derrame o explosión de las pilas.
- No permita a los niños cambiar las pilas sin la supervisión de una persona adulta.
- No mezcle pilas viejas y nuevas, ni tampoco pilas de tipos o fabricantes diferentes.
- Saque las pilas de los productos que no se vayan a utilizar durante un periodo prolongado de tiempo.
- No cortocircuite las pilas.
- No cargue las pilas.
- No arroje las pilas al fuego.
- Mantenga las pilas fuera del alcance de los niños.

4. Antes de la puesta en funcionamiento

Nota

Encontrará una descripción detallada de la aplicación UNDOK y del alcance completo de sus funciones en nuestra guía UNDOK, en:



www.hama.com -> 00054821 -> Downloads

Instrucciones de manejo

- Las teclas [OK] y ► del mando a distancia corresponden a la tecla [ENTER] del lado frontal de la radio.
- La tecla ◀ del mando a distancia corresponde a la tecla [BACK] del lado frontal de la radio
- Las teclas ▲ ▼ del mando a distancia corresponden al giro a la izquierda y a la derecha del regulador de navegación del lado frontal de la radio. (Regulador derecho)

Puesta en funcionamiento del mando a distancia

Retire la cubierta del compartimento de pilas. Ésta se encuentra en el lado posterior del mando a distancia y se puede abrir deslizándola en el sentido marcado. El volumen de suministro incluye dos pilas AAA que se deben colocar para poner en funcionamiento el mando a distancia. Asegúrese de colocar las pilas con la polaridad correcta. La polaridad correcta (+ / -) viene marcada en el compartimento de pilas.

Configurar la conexión de red

4.1 LAN (red alámbrica)

- Conecte el puerto LAN de su router con el de su radio. Para ello necesitará un cable Ethernet, que no se incluye en el volumen de suministro.
- Asegúrese de que el router está encendido, que funciona correctamente y de que hay establecida una conexión a Internet.
- En lo referente al correcto funcionamiento de la conexión LAN, observe las instrucciones de manejo de su router.
- Continúe entonces directamente según se indica en el punto 5. «Puesta en funcionamiento».

4.2 WLAN (red inalámbrica)

- Asegúrese de que el router está encendido, que funciona correctamente y de que hay establecida una conexión a Internet.
- Active la función NFC de su router.
- En lo referente al correcto funcionamiento de la conexión WLAN, observe las instrucciones de manejo de su router.
- Continúe entonces directamente según se indica en el punto 5. «Puesta en funcionamiento».

5. Puesta en funcionamiento

Nota – Recepción óptima

- Este producto incorpora una conexión de antena para antenas externas con conexión coaxial. El volumen de suministro incluye una antena que le permite la recepción de DAB, DAB+ y FM. De forma alternativa, puede utilizar una antena activa o pasiva para mejorar la recepción o para ajustarse a sus necesidades.

Tenga en cuenta lo siguiente:

- Saque siempre la antena al completo.
- Para que la recepción sea óptima, le recomendamos orientar la antena verticalmente.

5.1 Encender

- Conecte el cable de corriente con una toma de corriente correctamente instalada.

Aviso

- Utilice el producto sólo conectado a una toma de corriente autorizada. La toma de corriente debe estar fácilmente accesible en todo momento.
- Desconecte el producto de la red eléctrica mediante el interruptor on/off – de no existir éste, desenchufe el cable eléctrico de la toma de corriente.

- Espere a que haya concluido la inicialización de la radio.
- Pulse la tecla [POWER] para encender la radio.

Nota – Al encender por primera vez

- Cuando se enciende por primera vez, se inicia automáticamente el asistente de configuración (Setup Wizard).
- El asistente de configuración se ejecuta en el idioma inglés.
- Puede saltarse el asistente y abrirlo posteriormente en su idioma.

5.2 Idioma y asistente de configuración

Durante el primer inicio del sistema, la radio utiliza el idioma inglés. Proceda del siguiente modo para cambiarlo: Pulse [MENÚ] > Ajustes del sistema > Idioma > Seleccionar idioma

Confirme su selección pulsando la tecla [ENTER] u [OK].

Nota

- Se dispone de los siguientes idiomas: Inglés, alemán, danés, holandés, finés, francés, italiano, noruego, polaco, portugués, español, sueco, turco, checa y eslovaca

6. Mantenimiento y cuidado

- Limpie este producto sólo con un paño ligeramente humedecido que no deje pelusas y no utilice detergentes agresivos.
- Si no va a utilizar el producto durante un periodo prolongado de tiempo, apague el aparato y desconéctelo de la alimentación de corriente. Guárdelo en un lugar limpio y seco que no esté expuesto a la radiación directa del sol.

7. Exclusión de responsabilidad

Hama GmbH & Co KG no se responsabiliza ni concede garantía por los daños que surjan por una instalación, montaje o manejo incorrectos del producto o por la no observación de las instrucciones de manejo y/o de las instrucciones de seguridad.

8. Servicio y soporte

Si tiene que hacer alguna consulta sobre el producto, diríjase al asesoramiento de productos Hama.
Línea directa: +49 9091 502-115 (Alemán/Inglés)
Encontrar más información de soporte aquí:
www.hama.com

9. Instrucciones para desecho y reciclaje

Nota sobre la protección medioambiental:



Después de la puesta en marcha de la directiva Europea 2012/19/EU y 2006/66/EU en el sistema legislativo nacional, se aplicara lo siguiente: Los aparatos eléctricos y electrónicos, así como las baterías, no se deben evacuar en la basura doméstica. El usuario está legalmente obligado a llevar los aparatos eléctricos y electrónicos, así como pilas y pilas recargables, al final de su vida útil a los puntos de recogida comunales o a devolverlos al lugar donde los adquirió. Los detalles quedaran definidos por la ley de cada país. El símbolo en el producto, en las instrucciones de uso o en el embalaje hace referencia a ello. Gracias al reciclaje, al reciclaje del material o a otras formas de reciclaje de aparatos/pilas usados, contribuye Usted de forma importante a la protección de nuestro medio ambiente.

10. Declaración de conformidad

CE Por la presente, Hama GmbH & Co KG, declara que el tipo de equipo radioeléctrico [00054821] es conforme con la Directiva 2014/53/UE. El texto completo de la declaración UE de conformidad está disponible en la dirección Internet siguiente: www.hama.com -> 00054821 -> Downloads.

Banda o bandas de frecuencia	2412 MHz - 2472 MHz
------------------------------	---------------------

Potencia máxima de radiofrecuencia	2.4 GHz / 60mW (EIRP)
------------------------------------	-----------------------

Органы управления и индикации**Радиоприемник****Передняя панель**

1. Разъем USB
2. Разъем для наушников
3. Кнопка [ENTER] (Select)** / Navigation
4. Кнопка [MEMORY]
5. Кнопка [MODE]
6. Кнопка [MENU]
7. Кнопка [BACK]
8. Цветной дисплей 3.2"
9. Кнопка [PLAY / PAUSE]
10. Кнопка [PREVIOUS]
11. Кнопка [INFO]
12. Кнопка [NEXT]
13. Кнопка [POWER]** / [VOLUME] + -
14. ИК-приемник

Задняя панель

15. Провод питания
16. Антенна WiFi
17. Стерео, разъем «тюльпан», выход Л/П
18. Разъем Line-In
19. Разъем Line-Out
20. Оптический выход
21. Коаксиальный выход
22. Разъем LAN (10/100 Mbit)
23. Антенна*

Пульт дистанционного управления

1. Кнопка [POWER]
2. Кнопка [MUTE]
3. Режим интернет-радио
4. Режим DAB-радио
5. Режим ЧМ-радио
6. Режим AUX
7. Яркость подсветки
8. Режим медиаплеера
9. Кнопка [MODE]
10. Кнопка [EQUALIZER]
11. Кнопка [ALARM]
12. Кнопка [SLEEP]
13. Кнопка [SNOOZE]
14. Кнопка [MENU]
15. Кнопка [PREVIOUS]
16. Кнопка [NEXT]
17. Кнопки перемещения по пунктам меню
 - ▲ Вверх
 - ▼ Вниз
 - ◀ Назад
 - ▶ Вперед, ОК
18. Кнопка [SELECT] (Enter/OK)
19. Кнопка [REWIND]
20. Кнопка [FAST-FORWARD]
21. Кнопки перемещения [VOLUME] +/-
22. Кнопки предустановки ВВЕРХ / ВНИЗ
23. Кнопка [PLAY/PAUSE]
24. Кнопка [BACK] (Назад)
25. Кнопки предустановки (1-10)
26. Меню [PRESETS / FAVORITES]
27. Кнопка [INFO]

Примечание

- * Данный радиоприемник оснащен съемной антенной. Можно использовать активную или пассивную антенну с гнездом для коаксиального кабеля.
- ** Регуляторы 3 и 13 выполняют двойную функцию. При повороте регулятора изменяется громкость или осуществляется переход между элементами меню. При нажатии этого регулятора устройство переходит в ждущий режим (регулятор громкости) или подтверждается выбор (регулятор перехода между элементами меню).

Важное примечание — Руководство по эксплуатации:

- Это краткое руководство, в котором содержатся важные базовые сведения, такие как указания по технике безопасности и вводу в эксплуатацию устройства.
- Из соображений охраны окружающей среды и экономии ценных сырьевых ресурсов фирма Hama отказывается от использования печатных руководств по эксплуатации и предлагает их исключительно для загрузки в формате PDF или в виде электронного руководства на сайте www.hama.com.
- Чтобы легче найти нужную информацию, используйте функцию поиска. В строке поиска введите номер изделия, чтобы получить доступ к документации по этому изделию.
- Сохраните настоящее руководство по эксплуатации на компьютере, чтобы при необходимости всегда была возможность им воспользоваться, и по возможности распечатайте его.

1. Предупредительные пиктограммы и инструкции

Внимание

Данным знаком отмечены инструкции, несоблюдение которых может привести к опасной ситуации.

Примечание

Дополнительная или важная информация.

Опасность поражения электрическим током

Значок предупреждает об опасности поражения высоким напряжением в случае касания неизолированных токоведущих деталей.

2. Комплект поставки

- Digital-HiFi-Tuner DIT2000
- Телескопическая антенна
- Пульт дистанционного управления
- 2 батареи AAA
- Краткое руководство пользователя, рекламный проспект

3. Техника безопасности

- Изделие предназначено только для домашнего применения.
- Беречь от грязи, влаги и перегревания. Эксплуатировать только в сухих помещениях.
- Не давать детям!
- Не ронять. Беречь от сильных ударов.
- Соблюдать технические характеристики.
- Упаковку не давать детям: опасность асфиксии.
- Утилизировать упаковку в соответствии с местными нормами.
- Запрещается вносить изменения в конструкцию. В противном случае гарантийные обязательства аннулируются.

Опасность поражения током

- Изделие не открывать. Запрещается эксплуатировать неисправное изделие.
- Запрещается эксплуатация при неисправном блоке питания или поврежденном кабеле питания.
- Запрещается самостоятельно выполнять техническое обслуживание или ремонт устройства. Любые работы по техническому обслуживанию или ремонту разрешается выполнять только квалифицированному персоналу.

Предупреждение — Батареи

- Загружая батареи, соблюдайте полярность (+ и -). Несоблюдение полярности может стать причиной вытекания или взрыва батарей.
- Детям запрещается заменять батареи без присмотра взрослых.
- Не применять батареи разных типов, разных производителей или новые и старые батареи вместе.
- В случае большого перерыва в эксплуатации извлечь батареи из устройства.
- Не закорачивать контакты батарей.
- Обычные батареи не заряжать.
- Не бросать батареи в огонь.
- Хранить батареи в месте, недоступном для детей.

4. Действия перед началом работы

Примечание

Подробное описание приложения UNDOК и его функциональных возможностей смотрите в справке UNDOК по адресу:



www.hama.com -> 00054821 -> Downloads

Инструкции по эксплуатации

- Кнопка [OK] или ► на пульте дистанционного управления соответствует кнопке [ENTER] на передней панели радиоприемника.
- Кнопка ◀ на пульте дистанционного управления соответствует кнопке [BACK] на передней панели радиоприемника.
- Кнопки ▲ ▼ на пульте дистанционного управления соответствуют повороту влево и вправо регулятора перехода между элементами меню на передней панели радиоприемника (правый регулятор)

Начало работы с пультом дистанционного управления

Снимите крышку отсека батарей. Она находится на задней стороне пульта дистанционного управления. Для открытия сдвиньте ее в обозначенном направлении. В комплект поставки входят две батареи AAA, которые перед началом работы необходимо вставить в отсек батарей. Вставляя батареи, соблюдайте полярность. Нужная полярность (+/-) обозначена в отсеке батарей.

Создание сетевого соединения

4.1 LAN (проводная сеть)

- Соедините кабелем разъем LAN маршрутизатора с аналогичным разъемом радиоприемника. Для этого необходимо использовать кабель Ethernet, который не входит в комплект поставки.
- Убедитесь, что маршрутизатор включен, правильно работает и есть подключение к интернету.
- Для обеспечения правильной работы соединения LAN соблюдайте руководство по эксплуатации маршрутизатора.
- Затем непосредственно переходите к выполнению действий, описанных в разделе 5. «Ввод в эксплуатацию».

4.2 WLAN (беспроводная сеть)

- Убедитесь, что маршрутизатор включен, правильно работает и есть подключение к интернету.
- Активируйте функцию WLAN маршрутизатора.
- Для обеспечения правильной работы соединения WLAN соблюдайте руководство по эксплуатации маршрутизатора.
- Затем переходите к выполнению действий, описанных в разделе 5. «Ввод в эксплуатацию».

5. Ввод в эксплуатацию

Указание — Оптимальный прием

- Данное изделие оснащено разъемом для подключения внешней антенны с разъемом для коаксиального кабеля. В комплект поставки входит подходящая антенна, обеспечивающая прием DAB, DAB+ и FM. В качестве альтернативы можно использовать активную или пассивную антенну, способную повысить мощность принимаемого сигнала или удовлетворить конкретные потребности.

Внимание!

- Всегда полностью раскладывайте антенну.
- Для оптимального приема мы рекомендуем располагать антенну вертикально.

5.1 Включение

- Подсоедините сетевой кабель к надлежащим образом установленной розетке.

Предупреждение

- Прибор разрешается подключать только к соответствующей розетке электросети. Розетка электросети должна быть легко доступна.
- Отключайте устройство с помощью выключателя электросети, а при его отсутствии вытаскивайте провод из розетки.
- Дождитесь, пока завершится инициализация радио.
- Нажмите кнопку [POWER], чтобы включить радиоприемник.

Примечание — При первом включении

- При первом включении автоматически запускается мастер настройки (Setup Wizard).
- Мастер настройки выполняется на английском языке.
- Работу мастера можно пропустить и затем вновь вызвать его на другом языке.

5.2 Язык и мастер настройки

При первом запуске радиоприемника используется английский язык. Чтобы изменить язык, выполните указанные ниже действия.

Выберите последовательно [MENU] > Systemeinstellungen (Системные настройки) > Sprache (Язык) > Sprache auswählen (Выбрать язык)

Чтобы подтвердить свой выбор, нажмите кнопку [ENTER] или [OK].

Примечание

- На выбор доступны следующие языки: английский, немецкий, датский, голландский, финский, французский, итальянский, норвежский, польский, португальский, испанский, шведский, турецкий, Чешская и Словацкая

6. Уход и техобслуживание

- Чистку изделия производить только безворсовой слегка влажной салфеткой. Запрещается применять агрессивные чистящие средства.
- Если изделие не используется на протяжении долгого времени, выключите его и отключите от сети. Храните его в чистом сухом месте, недоступном для прямого солнечного излучения.

7. Отказ от гарантийных обязательств

Компания Hama GmbH & Co KG не несет ответственность за ущерб, возникший вследствие неправильного монтажа, подключения и использования изделия не по назначению, а также вследствие несоблюдения инструкции по эксплуатации и техники безопасности.

8. Отдел техобслуживания

По вопросам ремонта или замены неисправных изделий обращайтесь к продавцу или в сервисную службу компании Hama.

Горячая линия отдела техобслуживания:
+49 9091 502-115 (немецкий, английский)
Подробнее смотрите здесь: www.hama.com

9. Инструкции по утилизации Охрана окружающей среды:



С момента перехода национального законодательства на европейские нормативы 2012/19/EU и 2006/66/EU действительно следующее: Электрические и электронные приборы, а также батареи запрещается утилизировать с обычным мусором. Потребитель, согласно закону, обязан утилизировать электрические и электронные приборы, а также батареи и аккумуляторы после их использования в специально предназначенных для этого пунктах сбора, либо в пунктах продажи. Детальная регламентация этих требований осуществляется соответствующим местным законодательством. Необходимость соблюдения данных предписаний обозначается особым значком на изделии, инструкции по эксплуатации или упаковке. При переработке, повторном использовании материалов или при другой форме утилизации бывших в употреблении приборов Вы помогаете охране окружающей среды. В соответствии с предписаниями по обращению с батареями, в Германии вышеназванные нормативы действуют для утилизации батарей и аккумуляторов.

10. Декларация производителя

CE Настоящим компания Hama GmbH & Co KG заявляет, что радиооборудование типа [00054821] отвечает требованиям директивы 2014/53/ЕС. С полным текстом декларации о соответствии требованиям ЕС можно ознакомиться здесь: www.hama.com -> 00054821 -> Downloads.

Диапазон/диапазоны частот

2412 MHz - 2472 MHz

Максимальная излучаемая мощность

2.4 GHz / 60mW (EIRP)

Elementi di comando e indicazioni

Radio

Lato anteriore

1. Attacco USB
2. Presa cuffie
3. Tasto [ENTER] (Select)** / Navigation
4. Tasto [MEMORY]
5. Tasto [MODE]
6. Tasto [MENU]
7. Tasto [BACK]
8. Display a colori 3.2"
9. Tasto [PLAY / PAUSE]
10. Tasto [PREVIOUS]
11. Tasto [INFO]
12. Tasto [NEXT]
13. Tasto [POWER]** / [VOLUME] + -
14. Ricevitore a infrarossi

Lato posteriore

15. Cavo di rete
16. Antenna WiFi
17. Uscita stereo RCA L/R
18. Presa Line-In
19. Presa Line-Out
20. Uscita ottica
21. Uscita coassiale
22. Attacco LAN (10/100 Mbit)
23. Antenna*

Telecomando

1. Tasto [POWER]
2. Tasto [MUTE]
3. Modalità radio Internet
4. Modalità radio DAB
5. Modalità radio FM
6. Modalità AUX
7. Livello retroilluminazione
8. Modalità media player
9. Tasto [MODE]
10. Tasto [EQUALIZER]
11. Tasto [ALARM]
12. Tasto [SLEEP]
13. Tasto [SNOOZE]
14. Tasto [MENU]
15. Tasto [PREVIOUS]
16. Tasto [NEXT]
17. Tasti di navigazione
 - ▲ In alto
 - ▼ In basso
 - ◀ Back/Indietro
 - ▶ Avanti, OK
18. Tasto [SELECT] (Enter/OK)
19. Tasto [REWIND]
20. Tasto [FAST-FORWARD]
21. Tasti di [VOLUME] +/-
22. Tasti di preselezione Up/Down
23. Tasto [PLAY / PAUSE]
24. [BACK] (Zurück)-Taste
25. Tasti di preselezione (1-10)
26. Menu [PRESETS / FAVORITES] Menu
27. Tasto [INFO]

Nota

- * Questa radio è provvista di un'antenna intercambiabile. È possibile utilizzare un'antenna attiva o passiva provvista di un attacco coassiale.
- ** Le manopole di regolazione 3 e 13 hanno una doppia funzione. Ruotando la manopola si modifica il volume o si naviga attraverso la struttura dei menu. Ruotando questa manopola di regolazione, l'apparecchio si porta in modalità di stand-by (regolatore del volume) oppure viene confermata una scelta (regolatore di navigazione).

Avvertenza importante – istruzioni per l'uso:

- Queste istruzioni brevi forniscono informazioni di base importanti come le avvertenze di sicurezza e la messa in esercizio del prodotto.
- Per ragioni di tutela ambientale e per il risparmio di preziose materie prime l'azienda Hama ha deciso di non stampare le istruzioni per l'uso e le mette a disposizione esclusivamente in PDF / eManual da scaricare all'indirizzo www.hama.com.
- Per trovare velocemente la documentazione relativa all'articolo desiderato, utilizzare la funzione di ricerca immettendo come chiave di ricerca il numero di articolo.
- Salvare queste istruzioni per l'uso sul computer per una successiva consultazione ed eventualmente stamparle.

1. Spiegazione dei simboli di avvertimento e delle indicazioni

Attenzione

Viene utilizzato per contrassegnare le indicazioni di sicurezza oppure per rivolgere l'attenzione verso particolari rischi e pericoli.

Nota

Viene utilizzato per contrassegnare informazioni supplementari o indicazioni importanti.

Pericolo dovuto a scossa elettrica

Questo simbolo indica un pericolo dovuto al contatto con parti non isolate del prodotto che potrebbero provocare una tensione pericolosa di entità tale da generare il pericolo di una scossa elettrica.

2. Contenuto della confezione

- Digital-HiFi-Tuner DIT2000
- Antenna telescopica
- Telecomando
- 2 batterie AAA
- Istruzioni brevi, volantino

3. Indicazioni di sicurezza:

- Il prodotto è concepito per l'uso domestico privato, non commerciale.
- Proteggere il prodotto da sporcizia, umidità e surriscaldamento e utilizzarlo soltanto in ambienti asciutti.
- Tenere questo apparecchio, come tutte le apparecchiature elettriche, fuori dalla portata dei bambini!
- Non fare cadere il prodotto e non sottoporlo a forti scossoni!
- Non mettere in esercizio il prodotto al di fuori dei suoi limiti di rendimento indicati nei dati tecnici.
- Tenere l'imballo fuori dalla portata dei bambini, pericolo di soffocamento!
- Smaltire immediatamente il materiale d'imballaggio attenendosi alle prescrizioni locali vigenti.
- Non apportare modifiche all'apparecchio per evitare di perdere i diritti di garanzia.

Pericolo dovuto a scossa elettrica

- Non aprire il prodotto e non utilizzarlo più se danneggiato
- Non utilizzare il prodotto se l'adattatore AC, il cavo adattatore o il cavo di rete sono danneggiati.
- Non tentare di aggiustare o riparare l'apparecchio da soli. Fare eseguire qualsiasi lavoro di riparazione al personale specializzato competente.

Attenzione – Batterie

- Attenersi sempre alla corretta polarità (scritte + e -) delle batterie e inserirle di conseguenza. La mancata osservanza comporta la perdita di potenza o il rischio di esplosione delle batterie.
- I bambini possono sostituire le batterie solo sotto la sorveglianza degli adulti.
- Non utilizzare batterie di tipi o costruttori diversi, né mischiare batterie vecchie e nuove.
- Togliere sempre le batterie dai prodotti che non vengono utilizzati per un lungo periodo (a meno che non vengano tenuti a portata di mano per un'emergenza)
- Non cortocircuitare le batterie.
- Non caricare le batterie.
- Non gettare le batterie nel fuoco.
- Conservare le batterie al di fuori della portata dei bambini

4. Prima della messa in funzione

Nota

La descrizione dettagliata della app UNDOK e di tutte le funzioni è disponibile nella nostra UNDOK-Guide in:



www.hama.com -> 00054821 -> Downloads

Avvertenze per l'uso

- Il tasto [OK] e ► sul telecomando corrisponde al tasto [ENTER] sul lato anteriore della radio.
- Il tasto ◀ sul telecomando corrisponde al tasto [BACK] sul lato anteriore della radio.
- I tasti ▲ ▼ sul telecomando corrispondono alla rotazione a sinistra e a destra del regolatore di navigazione sul lato anteriore della radio (regolatore destro).

Messa in funzione del telecomando

Aprire il coperchio del vano batterie. Esso si trova sul retro del telecomando e può essere aperto spingendolo nella direzione contrassegnata. Nel volume di fornitura sono comprese due batterie AAA che devono essere inserite nel vano batterie per la messa in esercizio. Durante l'inserimento delle batterie, prestare attenzione alla polarità corretta (+ / -) indicata nel vano batterie.

Configurazione della connessione di rete

4.1 LAN (rete con connessione via cavo)

- Collegare un attacco LAN del router a quello della radio servendosi di un cavo Ethernet non compreso nel volume di fornitura.
- Accertarsi che il router sia acceso, che funzioni correttamente e che la connessione Internet sia attiva.
- In merito al corretto funzionamento della connessione LAN, osservare le istruzioni per l'uso del router.
- Procedere quindi direttamente come indicato al punto 5 „Messa in esercizio“.

4.2 WLAN (rete senza fili)

- Accertarsi che il router sia acceso, che funzioni correttamente e sussista la connessione con Internet.
- Attivare la funzione WLAN del router.
- In merito al corretto funzionamento della connessione WLAN osservare le istruzioni per l'uso del router.
- Procedere quindi direttamente come descritto al punto 5 „Messa in funzione“.

5. Messa in funzione

Nota – ricezione ottimale

Questo prodotto è provvisto di un attacco antenna per antenne esterne con attacco coassiale. Il volume di fornitura comprende un'antenna idonea che consente la ricezione mediante DAB, DAB+ e FM. In alternativa è possibile utilizzare un'antenna attiva o passiva per migliorare la potenza di ricezione o adeguare i propri requisiti.

Importante:

- Estrarre sempre completamente l'antenna.
- Per una ricezione ottimale, consigliamo di orientare verticalmente l'antenna.

5.1 Accensione

- Collegare il cavo di rete a una presa correttamente installata.

Attenzione

- Per azionare il prodotto avvalersi solo di una presa abilitata a tale scopo. La presa di rete deve essere sempre facilmente accessibile.
- Se presente, separare il prodotto dalla rete mediante un interruttore di accensione/spegnimento, altrimenti staccare il cavo rete dalla presa.
- Attendere che sia completata la procedura di inializzazione della radio.
- Premere il tasto [POWER] per accendere la radio.

Nota – quando si accede per la prima volta

- Al primo avvio si attiva automaticamente l'assistente di configurazione (Setup Wizard).
- L'assistente di configurazione viene eseguito in inglese.
- È possibile saltare l'assistente ed eseguirlo successivamente in lingua italiana.

5.2 Lingua e assistente di configurazione

Quando la si avvia per la prima volta, la radio è impostata la lingua inglese. Per modificare tale impostazione procedere come segue:

Premere [MENU] > Config. di sistema > Lingua > Selezione lingua

Confermare la selezione premendo il tasto [ENTER] o [OK].

Nota

- Possono essere selezionate le lingue seguenti: inglese, tedesco, danese, olandese, finlandese, francese, italiano, norvegese, polacco, portoghese, spagnolo, svedese, turco, ceco e slovacco.

6. Cura e manutenzione

- Pulire questo prodotto solo con un panno umido e che non lascia pelucchi e non utilizzare mai detergenti aggressivi.
- Se non si utilizza il prodotto per un lungo periodo di tempo, spegnere il dispositivo e scollegarlo dalla rete elettrica. Conservarlo. In un luogo pulito, asciutto e lontano dalla luce diretta del sole.

7. Esclusione di garanzia

Hama GmbH & Co KG non si assume alcuna responsabilità per i danni derivati dal montaggio o l'utilizzo scorretto del prodotto, nonché dalla mancata osservanza delle istruzioni per l'uso e/o delle indicazioni di sicurezza.

8. Assistenza e supporto

In caso di domande sul prodotto, rivolgersi alla Consulenza prodotto Hama.

Hotline: +49 9091 502-115 (ted./ing.)

Ulteriori informazioni sul supporto sono disponibili qui: www.hama.com

9. Indicazioni di smaltimento

Informazioni per protezione ambientale:



Dopo l'implementazione della Direttiva Europea 2012/19/EU e 2006/66/EU nel sistema legale nazionale, ci sono le seguenti applicazioni: Le apparecchiature elettriche ed elettroniche e le batterie non devono essere smaltite con i rifiuti domestici. I consumatori sono obbligati dalla legge a restituire i dispositivi elettrici ed elettronici e le batterie alla fine della loro vita utile ai punti di raccolta pubblici preposti per questo scopo o nei punti vendita. Dettagli di quanto riportato sono definiti dalle leggi nazionali di ogni stato. Questo simbolo sul prodotto, sul manuale d'istruzioni o sull'imballaggio indicano che questo prodotto è soggetto a queste regole. Riciclando, ri-utilizzando i materiali o utilizzando sotto altra forma i vecchi prodotti/le batterie, darete un importante contributo alla protezione dell'ambiente.

10. Dichiarazione di conformità



Il fabbricante, Hama GmbH & Co KG, dichiara che il tipo di apparecchiatura radio [00054821] è conforme alla direttiva 2014/53/UE. Il testo completo della dichiarazione di conformità UE è disponibile al seguente indirizzo Internet: www.hama.com ->00054821 -> Downloads.

Bande di frequenza	2412 MHz - 2472 MHz
Massima potenza a radiofrequenza trasmessa	2.4 GHz / 60mW (EIRP)

Bedieningselementen en indicaties**Radio****Voorzijde**

1. USB-aansluiting
2. Koptelefoon poort
3. [ENTER]-toets (Select)** / Navigation
4. [MEMORY]-toets
5. [MODE]-toets
6. [MENU]-toets
7. [BACK]-toets
8. 3.2" kleurendisplay
9. [PLAY / PAUSE]-toets
10. [PREVIOUS] -toets
11. [INFO]-toets
12. [NEXT]-toets
13. [POWER]-toets** / [VOLUME] + -
14. Infrarood-ontvanger

Achterzijde

15. Voedingskabel
16. WiFi-antenne
17. Stereo Cinch L/R uitgang
18. Line-In poort
19. Line-Out poort
20. Optische uitgang
21. Coaxiale uitgang
22. LAN (10/100 Mbit) - aansluiting
23. Antenne*

Afstandsbediening

1. [POWER]-toets
2. [MUTE]-toets
3. Internet radio - modus
4. DAB radio - modus
5. FM radio - modus
6. AUX - modus
7. Achtergrondverlichtingsniveau
8. Media-Player – modus
9. [MODE]-toets
10. [EQUALIZER]-toets
11. [ALARM]-toets
12. [SLEEP]-toets
13. [SNOOZE]-toets
14. [MENU]-toets
15. [PREVIOUS]-toets
16. [NEXT]-toets
17. Navigatietoetsen
 - ▲ omhoog
 - ▼ omlaag
 - ◀ back/terug
 - ▶ vooruit, okay
18. [SELECT] (Enter/OK)-toets
19. [REWIND]-toets
20. [FAST-FORWARD]-toets
21. [VOLUME] +/- -toetsen
22. Als voorkeur ingestelde Up/Down-toetsen
23. [PLAY/PAUSE] toets
24. [BACK] (terug)-toets
25. Als voorkeur ingestelde toetsen (1-10)
26. [PRESETS/FAVORITES] menu
27. [INFO] toets

 Aanwijzing

- * Deze radio beschikt over een uit te wisselen antenne. U kunt een actieve of passieve antenne gebruiken welke over een coax-aansluiting beschikt.
- ** De draairegelaars 3 en 13 beschikken over een dubbele functie. Door de regelaar te draaien wordt het geluidsvolume aangepast of navigeert u door de menustructuur. Door op de draairegelaar te drukken, wordt het toestel in de stand-by-modus geschakeld (volumeregelaar) resp. een selectie bevestigd (navigatieregelaar).

 Belangrijke aanwijzing – bedieningsinstructies:

- Dit zijn beknopte bedieningsinstructies, waarin u belangrijke basisinformatie, zoals veiligheidsinstructies en de inbedrijfstelling van uw product, kunt lezen.
- In het kader van de milieubescherming en daarmee het besparen op waardevolle grondstoffen laat de firma Hama bedieningsinstructies in drukvorm achterwege en biedt deze uitsluitend als PDF-download / eManual onder www.hama.com aan.
- Maak gebruik van de zoekfunctie teneinde de bedieningsinstructies eenvoudiger te vinden en voer als zoekbegrip het artikelnummer in teneinde de productinformatie te bereiken.
- Sla deze bedieningsinstructies op uw computer op als naslagwerk voor op een later tijdstip of print deze naar mogelijkheid.

1. Verklaring van waarschuwingssymbolen en instructies

Waarschuwing

Wordt gebruikt voor veiligheidsinstructies of om de aandacht te trekken op bijzondere gevaren en risico's.

Aanwijzing

Wordt gebruikt voor extra informatie of belangrijke informatie.

Gevaar voor een elektrische schok

Dit symbool duidt op gevaar bij aanraking van niet-geïsoleerde onderdelen van het product, welke mogelijk onder een zodanig gevaarlijke spanning staan, dat het gevaar voor een elektrische schok aanwezig is.

2. Inhoud van de verpakking

- Digital-HiFi-Tuner DIT2000
- Telescoopantenne
- Afstandsbediening
- 2x AAA-formaat batterijen
- Beknopte bedieningsinstructies, flyer

3. Veiligheidsinstructies

- Het product is bedoeld voor het privé-, niet zakelijke, gebruik in huiselijke kring.
- Toestel beschermen tegen vuil, vocht en oververhitting. Alleen in droge ruimtes opstellen.
- Dit product dient, zoals alle elektrische producten, buiten het bereik van kinderen te worden gehouden!
- Laat het product niet vallen en stel het niet bloot aan zware schokken of stoten.
- Gebruik het product niet buiten de in de technische gegevens vermelde vermogensgrenzen.
- Het verpakkingsmateriaal mag absoluut niet in handen van kinderen komen; verstikkingsgevaar.
- Het verpakkingsmateriaal direct en overeenkomstig de lokaal geldende afvoerschriften afvoeren.
- Wijzig niets aan het toestel. Daardoor vervalt elke aanspraak op garantie.

Gevaar voor een elektrische schok

- Open het product niet en gebruik het niet meer bij beschadigingen.
- Gebruik het product niet indien de AC-adapter, de adapterkabel of de voedingskabel is beschadigd.
- Probeer het product niet zelf te onderhouden of te repareren. Laat onderhouds- en reparatiewerkzaamheden door vakpersoneel uitvoeren.

Waarschuwing – batterijen

- Let er altijd op dat u de batterijen met de polen in de juiste richting plaatst (opschrift + en -). Indien de batterijen verkeerd worden geplaatst kunnen deze gaan lekken of zelfs exploderen.
- Laat kinderen nooit zonder toezicht batterijen vervangen.
- Gebruik geen oude en nieuwe batterijen tegelijkertijd alsmede geen batterijen van een verschillende soort of fabrikaat.
- Verwijder batterijen uit producten die gedurende langere tijd niet worden gebruikt.
- De batterijen niet kortsluiten.
- De batterijen niet opladen.
- De batterijen niet in vuur werpen.
- Batterijen buiten het bereik van kinderen opbergen.

4. Vóór de inbedrijfstelling

Aanwijzing

Een uitvoerige beschrijving van de UNDOK-app en alle beschikbare functies vindt u in onze UNDOK-guide onder:



www.hama.com -> 00054821 -> Downloads

Bedieningsinstructies

- De toets [OK] alsmede ► op de afstandsbediening komt overeen met de toets [ENTER] op de voorzijde van de radio.
- De toets ◀ op de afstandsbediening komt overeen met de toets [BACK] op de voorzijde van de radio.
- De toetsen ▲ ▼ op de afstandsbediening komen overeen met het naar links en rechts draaien van de navigatieregelaar op de voorzijde van de radio (regelbaar rechts).

Afstandsbediening in gebruik nemen

Verwijder het deksel van het batterijvak. Deze bevindt zich op de achterzijde van de afstandsbediening en kan door te schuiven in de gemarkeerde richting worden geopend. Er zijn twee AAA-batterijen bij de levering inbegrepen welke nu in het batterijvak dienen te worden geplaatst. Let bij het plaatsen van de batterijen op de juiste polariteit. De juiste polariteit (+) en (-) is in het batterijvak gemarkeerd.

Netwerkverbinding tot stand brengen

4.1 LAN (kabelgebonden netwerk)

- Verbind een LAN-aansluiting van uw router met een aansluiting van uw radio. Daarvoor heeft u een ethernet-kabel nodig. Deze kabel is niet bij de levering inbegrepen.
- Controleer dat de router is ingeschakeld, correct functioneert en er een verbinding met het internet is.
- Neem met betrekking tot het correct functioneren van de LAN-verbinding de bedieningsinstructies van uw router in acht.
- Ga vervolgens zoals onder punt 5 „Inbedrijfstelling“ is beschreven verder te werk.

4.2 WLAN (draadloos netwerk)

- Controleer dat de router is ingeschakeld, correct functioneert en er een verbinding met het internet is.
- Activeer de WLAN-functie van uw router.
- Neem met betrekking tot het correct functioneren van de WLAN-verbinding de bedieningsinstructies van uw router in acht.
- Ga vervolgens zoals onder punt 5 „Inbedrijfstelling“ is beschreven verder te werk.

5. Inbedrijfstelling

Aanwijzing – optimale ontvangst

- Dit product beschikt over een antenne-aansluiting voor externe antennes met coax-aansluiting. Bij de levering is reeds een geschikte antenne inbegrepen, welke de ontvangst via DAB, DAB+ en FM mogelijk maakt. Alternatief kunt u een actieve of passieve antenne gebruiken teneinde de ontvangstprestatie te verbeteren of op uw eisen aan te passen.

Let op het volgende:

- Trek de antenne te allen tijde volledig uit.
- Voor een optimale ontvangst adviseren wij de antenne verticaal te richten.

5.1 Inschakelen

- Sluit de voedingskabel op een deugdelijk geïnstalleerd stopcontact aan.

Waarschuwing

- Sluit het product alleen aan op een daarvoor geschikt en intact stopcontact. Het stopcontact moet te allen tijde goed toegankelijk zijn.
- Het product met behulp van de schakelaar in/uit van het net scheiden – indien deze niet ter beschikking is, dan trekt u de voedingskabel aan de stekker uit het stopcontact.
- Wachten a.u.b. totdat het initialiseren van de radio is voltooid.
- Druk op de [POWER]-toets teneinde de radio in te schakelen.

Aanwijzing – bij de eerste maal inschakelen

- Bij de eerste maal inschakelen wordt automatisch de assistent voor de instellingen (Setup Wizard) gestart.
- Deze assistent wordt in de Engelse taal uitgevoerd.
- U kunt deze assistent overslaan en deze op een later tijdstip in de Duitse taal opnieuw oproepen.

5.2 Taal en assistent voor de instellingen

De radio presenteert zich bij de eerste systeemstart in de Engels taal. Teneinde dit te wijzigen gaat u als volgt te werk: Druk op [MENU] > Systeeminstellingen > Taal > Taal selecteren

Uw selectie bevestigt u door op de [ENTER] resp. [OK]-toets te drukken.

Aanwijzing

- De hieronder vermelde talen zijn ter beschikking: Engels, Duits, Deens, Nederlands, Fins, Frans, Italiaans, Noors, Pools, Portugees, Spaans, Zweeds, Turks, Tsjechische en Slowaakse.

6. Onderhoud en verzorging

- Reinig dit product alleen met een pluisvrije, iets vochtige doek en gebruik geen agressieve reinigers.
- Indien u het product gedurende langere tijd niet gebruikt, dan schakelt u het toestel uit en trekt de stekker uit het stopcontact. Berg het toestel op een schone, droge plaats op alwaar het niet aan directe zonnestraling wordt blootgesteld.

7. Uitsluiting van garantie en aansprakelijkheid

Hama GmbH & Co KG aanvaardt geen enkele aansprakelijkheid of garantieclaims voor schade of gevolgschade, welke door ondeskundige installatie, montage en ondeskundig gebruik van het product ontstaan of het resultaat zijn van het niet in acht nemen van de bedieningsinstructies en/of veiligheidsinstructies.

8. Service en support

Neem bij vragen over het product contact op met de afdeling Productadvies van HAMA.
Hotline: +49 9091 502-115 (Duits/Engels)
Meer support-informatie vindt u hier:
www.hama.com

9. Aanwijzingen over de afvalverwerking

Notitie aangaande de bescherming van het milieu:



Ten gevolge van de invoering van de Europese Richtlijn 2012/19/EU en 2006/66/EU in het nationaal juridisch systeem, is het volgende van toepassing: Elektrische en elektronische apparatuur, zoals batterijen mag niet met het huisvuil weggegooid worden. Consumenten zijn wettelijk verplicht om elektrische en elektronische apparaten zoals batterijen op het einde van gebruik in te dienen bij openbare verzamelplaatsen speciaal opgezet voor dit doeleinde of bij een verkooppunt. Verdere specificaties aangaande dit onderwerp zijn omschreven door de nationale wet van het betreffende land. Dit symbool op het product, de gebruiksaanwijzing of de verpakking duidt erop dat het product onderworpen is aan deze richtlijnen. Door te recyclen, hergebruiken van materialen of andere vormen van hergebruiken van oude toestellen/batterijen, levert u een grote bijdrage aan de bescherming van het milieu.

10. Conformiteitsverklaring

 Hierbij verklaar ik, Hama GmbH & Co KG, dat het type radioapparatuur [00054821] conform is met Richtlijn 2014/53/EU. De volledige tekst van de EU-conformiteitsverklaring kan worden geraadpleegd op het volgende internetadres:
www.hama.com -> 00054821 -> Downloads.

Frequentieband(en)	2412 MHz - 2472 MHz
Maximaal radiofrequent vermogen	2.4 GHz / 60mW (EIRP)

Στοιχεία χειρισμού και ενδείξεις

Ραδιόφωνο

Πρόσψη

1. Υποδοχή USB
2. Υποδοχή ακουστικών
3. Πλήκτρο [ENTER] (Select)** / Navigation
4. Πλήκτρο [MEMORY]
5. Πλήκτρο [MODE]
6. Πλήκτρο [MENU]
7. Πλήκτρο [BACK]
8. Έγχρωμη οθόνη 3.2"
9. Πλήκτρο [PLAY / PAUSE]
10. Πλήκτρο [PREVIOUS]
11. Πλήκτρο [INFO]
12. Πλήκτρο [NEXT]
13. Πλήκτρο [POWER]** / [VOLUME] + -
14. Δέκτης υπέρυθρων

Πίσω πλευρά

15. Ηλεκτρικό καλώδιο
16. Κεραία WiFi
17. Στερεοφωνική έξοδος RCA L/R
18. Υποδοχή Line-In
19. Υποδοχή Line-Out
20. Οπτική έξοδος
21. Ομοαξονική έξοδος
22. Υποδοχή LAN (10/100 Mbit)
23. Κεραία*

Τηλεχειριστήριο

1. Πλήκτρο [POWER]
2. Πλήκτρο [MUTE]
3. Λειτουργία ραδιοφώνου - ίντερνετ
4. Λειτουργία ραδιοφώνου DAB
5. Λειτουργία ραδιοφώνου FM
6. Λειτουργία AUX
7. Φωτισμός φόντου
8. Λειτουργία Media Player
9. Πλήκτρο [MODE]
10. Πλήκτρο [EQUALIZER]
11. Πλήκτρο [ALARM]
12. Πλήκτρο [SLEEP]
13. Πλήκτρο [SNOOZE]
14. Πλήκτρο [MENU]
15. Πλήκτρο [PREVIOUS]
16. Πλήκτρο [NEXT]
17. Πλήκτρα πλοήγησης
 - ▲ Πάνω
 - ▼ Κάτω
 - ◀ Back/Πίσω
 - ▶ Εμπρός, OK
18. Πλήκτρο [SELECT] (Enter/OK)
19. Πλήκτρο [REWIND]
20. Πλήκτρο [FAST-FORWARD]
21. Πλήκτρα [VOLUME] +/-
22. Πλήκτρα προεπιλογών πάνω/κάτω
23. Πλήκτρο [PLAY / PAUSE]
24. Πλήκτρο [BACK] (πίσω)
25. Πλήκτρα προεπιλογών (1-10)
26. Μενού [PRESETS / FAVORITES]
27. Πλήκτρο [INFO]

 Υπόδειξη

* Αυτό το ράδιο διαθέτει εναλλάξιμη κεραία. Μπορείτε να χρησιμοποιείτε μια ενεργή ή μια παθητική κεραία που διαθέτει ομοαξονική σύνδεση.

** Οι περιστρεφόμενοι ρυθμιστές 3 και 13 έχουν διπλή λειτουργία. Με περιστροφή του ρυθμιστή αλλάζετε την ένταση του ήχου ή κάνετε πλοήγηση στα μενού. Με το πάτημα αυτού του ρυθμιστή η συσκευή περνάει σε λειτουργία αναμονής (ρυθμιστής έντασης ήχου) ή επιβεβαιώνετε μία επιλογή (ρυθμιστής πλοήγησης).

 Σημαντική υπόδειξη – Εγχειρίδιο χειρισμού:

- Αυτό είναι ένας σύντομος οδηγός που σας παρέχει σημαντικές πληροφορίες όπως οδηγίες ασφαλείας και οδηγίες έναρξης χρήσης της συσκευής.
- Για λόγους προστασίας του περιβάλλοντος και εξοικονόμησης πολύτιμων πρώτων υλών η εταιρεία Hama δεν παρέχει εκτυπωμένο εγχειρίδιο χειρισμού και το προσφέρει αποκλειστικά ως αρχείο PDF για ηλεκτρονική λήψη από τη διεύθυνση www.hama.com.
- Για εύκολη ανεύρεση χρησιμοποιήστε τη λειτουργία αναζήτησης και ως λήμμα δώστε τον κωδικό συσκευής ώστε να εντοπίσετε το εγχειρίδιο της συσκευής.
- Αποθηκεύστε αυτό το εγχειρίδιο στον υπολογιστή σας και εκτυπώστε το εφόσον το επιθυμείτε.

1. Επεξήγηση συμβόλων προειδοποίησης και υποδείξεων

Προειδοποίηση

Χρησιμοποιείται για τη σήμανση υποδείξεων ασφαλείας ή για να επιστήσει την προσοχή σε ιδιαίτερους κινδύνους.

Υπόδειξη

Χρησιμοποιείται για τη σήμανση επιπλέον πληροφοριών ή σημαντικών υποδείξεων.

Κίνδυνος ηλεκτροπληξίας

Αυτό το σύμβολο προειδοποιεί για κίνδυνο από επαφή με μη μονωμένα εξαρτήματα του προϊόντος, τα οποία μπορεί να φέρουν τόση τάση ώστε να προκληθεί ηλεκτροπληξία.

2. Περιεχόμενα συσκευασίας

- Digital-HiFi-Tuner DIT2000
- Τηλεσκοπική κεραία
- Τηλεχειριστήριο
- 2x μπαταρίες AAA
- QSG, φέιγ βολάν

3. Υποδείξεις ασφαλείας

- Η συσκευή προορίζεται για οικιακή χρήση και όχι για επαγγελματική.
- Προστατεύετε τη συσκευή από βρομιά, υγρασία και υπερθέρμανση και χρησιμοποιείτε τη μόνο σε στεγνούς χώρους.
- Αυτή η συσκευή όπως και οι άλλες ηλεκτρικές συσκευές δεν είναι παιχνίδι για τα παιδιά!
- Η συσκευή δεν επιτρέπεται να πέφτει κάτω, ούτε και να δέχεται δυνατά χτυπήματα.
- Μην χρησιμοποιείτε τη συσκευή εκτός των ορίων απόδοσης που περιγράφονται στα τεχνικά χαρακτηριστικά.
- Τα παιδιά δεν επιτρέπεται να έρχονται σε επαφή με τα υλικά της συσκευασίας, υπάρχει κίνδυνος ασφυξίας.
- Απορρίψτε κατευθείαν τα υλικά συσκευασίας σύμφωνα με τους ισχύοντες τοπικούς κανονισμούς απόρριψης.
- Μην κάνετε μετατροπές στη συσκευή. Σε τέτοια περίπτωση η εγγύηση παύει να ισχύει.

Κίνδυνος ηλεκτροπληξίας

- Μην ανοίγετε τη συσκευή και μην τη χρησιμοποιείτε αν χαλάσει.
- Μην χρησιμοποιείτε τη συσκευή αν έχουν υποστεί ζημιά ο μετασχηματιστής, το καλώδιο του μετασχηματιστή ή το καλώδιο του ρεύματος.
- Μην επιχειρήσετε να συντηρήσετε ή να επισκευάσετε τη συσκευή εσείς οι ίδιοι. Οι εργασίες συντήρησης πρέπει να γίνονται από εξειδικευμένα άτομα.

Προειδοποίηση – Μπαταρίες

- Προσέχετε οπωσδήποτε τη σωστή πολικότητα των μπαταριών (σύμβολα + και -) και την αντίστοιχη τοποθέτηση. - Η μη τήρηση μπορεί να οδηγήσει σε διαρροή υγρού ή σε έκρηξη των μπαταριών.
- Τα παιδιά δεν επιτρέπεται να αλλάζουν μπαταρίες χωρίς επίβλεψη.
- Μην μερδεύετε παλιές και καινούριες μπαταρίες, καθώς και μπαταρίες διαφορετικού τύπου και κατασκευαστή.
- Αφαιρείτε τις μπαταρίες από συσκευές που δεν θα χρησιμοποιηθούν για μεγάλο χρονικό διάστημα.
- Μην βραχυκυκλώνετε τις μπαταρίες.
- Μην φορτίζετε τις απλές μπαταρίες.
- Μην πετάτε τις μπαταρίες στη φωτιά.
- Φυλάττε τις μπαταρίες μακριά από παιδιά.

4. Πριν την έναρξη χρήσης

Υπόδειξη

Για την αναλυτική περιγραφή της εφαρμογής UNDOK και όλων των λειτουργιών της, ανατρέξτε στον Οδηγό UNDOK, στον ιστότοπο:



www.hama.com -> 00054821 -> Downloads

Οδηγίες χειρισμού

- Το πλήκτρο [OK] καθώς και το ► στο τηλεχειριστήριο αντιστοιχεί στο πλήκτρο [ENTER] στην πρόσωση του ραδιοφώνου.
- Το πλήκτρο ◀ στο τηλεχειριστήριο αντιστοιχεί στο πλήκτρο [BACK] στην πρόσωση του ραδιοφώνου.
- Τα πλήκτρα ▲ ▼ στο τηλεχειριστήριο αντιστοιχούν σε στρέψη αριστερά και δεξιά του κουμπιού πλοήγηση στην πρόσωση του ραδιοφώνου. (δεξιά κουμπί)

Έναρξη χρήσης του τηλεχειριστηρίου

Ανοίξετε το κάλυμμα της θήκης μπαταριών. Βρίσκεται στην πίσω πλευρά του τηλεχειριστηρίου και μπορείτε να το ανοίξετε στρώχνοντάς το προς τη σημειωμένη κατεύθυνση. Στη συσκευασία παράδοσης περιλαμβάνονται δύο μπαταρίες AAA που πρέπει να τις βάλετε μέσα στη θήκη μπαταριών. Κατά την τοποθέτηση των μπαταριών προσέξτε τη σωστή πολικότητα. Η προκαθορισμένη πολικότητα (+ / -) είναι σημειωμένη στη θήκη μπαταριών.

Προετοιμασία σύνδεσης δικτύου

4.1 LAN (καλωδιακό δίκτυο)

- Συνδέστε μια υποδοχή LAN του δικού σας δρομολογητή με εκείνη του ραδιοφώνου σας. Για το σκοπό αυτό χρειάζεστε ένα καλώδιο Ethernet που δεν συμπεριλαμβάνεται στη συσκευασία παράδοσης.
- Βεβαιωθείτε πως ο δρομολογητής είναι ενεργοποιημένος, λειτουργεί σωστά και πως υπάρχει σύνδεση στο ίντερνετ.
- Αναφορικά με τη σωστή λειτουργία της σύνδεσης LAN μελετήστε τις οδηγίες λειτουργίας του δρομολογητή σας.
- Στη συνέχεια συνεχίστε όπως ακριβώς περιγράφεται στο βήμα 5 «Έναρξη χρήσης».

4.2 WLAN (ασύρματο δίκτυο)

- Βεβαιωθείτε πως ο δρομολογητής είναι ενεργοποιημένος, λειτουργεί σωστά και πως υπάρχει σύνδεση στο ίντερνετ.
- Ενεργοποιήστε τη λειτουργία WLAN του δρομολογητή σας.
- Αναφορικά με τη σωστή λειτουργία της σύνδεσης WLAN μελετήστε τις οδηγίες λειτουργίας του δρομολογητή σας.
- Στη συνέχεια συνεχίστε όπως ακριβώς περιγράφεται στο βήμα 5 «Έναρξη χρήσης».

5. Έναρξη χρήσης

Υπόδειξη – Ιδανική λήψη

- Αυτή η συσκευή διαθέτει μια υποδοχή για εξωτερική κεραία με ομοαξονική σύνδεση. Στη συσκευασία περιλαμβάνεται μια κατάλληλη κεραία, που επιτρέπει τη λήψη μέσω DAB, DAB+ και FM. Εναλλακτικά μπορείτε να χρησιμοποιήσετε μια ενεργή ή μια παθητική κεραία, ώστε να βελτιώσετε τη λήψη ή να τη προσαρμόσετε στις απαιτήσεις σας.

Λάβετε υπόψη:

- Ανοίγεται την κεραία πάντα τελείως.
- Για ιδανική λήψη σάς συνιστούμε να προσανατολιζετε την κεραία κάθετα.

5.1 Ενεργοποίηση

- Συνδέστε το ηλεκτρικό καλώδιο σε μια σωστά εγκατεστημένη πρίζα.

Προειδοποίηση

- Η συσκευή πρέπει να λειτουργεί μόνο συνδεδεμένη σε κατάλληλη πρίζα. Πρέπει πάντα να υπάρχει εύκολη πρόσβαση στην πρίζα.
- Αποσυνδέετε τη συσκευή από το ρεύμα μέσω του γενικού διακόπτη – αν δεν υπάρχει διακόπτης βγάλτε το καλώδιο ρεύματος από την πρίζα.
- Περιμένετε μέχρι να ολοκληρωθεί η προετοιμασία του ραδιοφώνου.
- Για να ενεργοποιήσετε το ραδιόφωνο πιέστε το πλήκτρο [POWER].

Υπόδειξη – Κατά την πρώτη ενεργοποίηση

- Κατά την πρώτη έναρξη ξεκινάει αυτόματα ο βοηθός ρυθμίσεων (Setup Wizard).
- Ο βοηθός ρυθμίσεων εμφανίζεται στα αγγλικά.
- Μπορείτε να παραλείψετε το βοηθό και να τον καλέσετε αργότερα σε άλλη γλώσσα.

5.2 Γλώσσα και βοηθός ρυθμίσεων

Κατά την πρώτη έναρξη το ραδιόφωνο χρησιμοποιεί την αγγλική γλώσσα. Για να την αλλάξετε ακολουθήστε τα εξής βήματα:

Πίστετε το πλήκτρο [MENU] > Ρυθμίσεις συστήματος > Γλώσσα > Επιλογή γλώσσας

Επιβεβαιώστε την επιλογή σας πιέζοντας το πλήκτρο [ENTER] ή το [OK].

Υπόδειξη

- Για επιλογή διατίθενται οι παρακάτω γλώσσες: Αγγλικά, γερμανικά, δανέζικα, ολλανδικά, φινλανδικά, γαλλικά, ιταλικά, νορβηγικά, πολωνικά, πορτογαλικά, ισπανικά, σουηδικά, τούρκικα, Τσεχίας και της Σλοβακίας

6. Συντήρηση και φροντίδα

- Καθαρίζετε αυτή τη συσκευή μόνο με ένα ελαφρώς βρεγμένο πανί χωρίς χνούδια και μην χρησιμοποιείτε καυστικά καθαριστικά.
- Αν πρόκειται να μη χρησιμοποιήσετε τη συσκευή για μεγάλο διάστημα απενεργοποιήστε την και αποσυνδέστε τη από το ηλεκτρικό ρεύμα. Φυλάσσετε τη σε καθαρό, ξηρό μέρος χωρίς κατευθείαν ηλιακή ακτινοβολία.

7. Απώλεια εγγύησης

Η εταιρεία Hama GmbH & Co KG δεν αναλαμβάνει καμία ευθύνη ή εγγύηση για ζημιές, οι οποίες προκύπτουν από λανθασμένη εγκατάσταση και συναρμολόγηση ή λανθασμένη χρήση του προϊόντος ή μη τήρηση των οδηγιών λειτουργίας και/ή των υποδείξεων ασφαλείας.

8. Σέρβις και υποστήριξη

Για ερωτήσεις σχετικά με το προϊόν απευθυνθείτε στην υπηρεσία εξυπηρέτησης πελατών της Hama.

Γραμμή υποστήριξης: +49 9091 502-115 (Γερμανικά/Αγγλικά)

Περισσότερες πληροφορίες υποστήριξης θα βρείτε στη διεύθυνση: www.hama.com

9. Υποδείξεις απόρριψης

Υπόδειξη σχετικά με την προστασία περιβάλλοντος:



Από τη στιγμή που η Ευρωπαϊκή Οδηγία 2012/19/EU και 2006/66/EE ενσωματώνεται στο εθνικό δίκαιο ισχύουν τα εξής: Οι ηλεκτρικές και οι ηλεκτρονικές συσκευές καθώς και οι μπαταρίες δεν επιτρέπεται να πετιούνται στα οικιακά απορρίμματα. Οι καταναλωτές υποχρεούνται από τον νόμο να επιστρέφουν τις ηλεκτρικές και ηλεκτρονικές συσκευές καθώς και τις μπαταρίες στο τέλος της ζωής τους στα δημόσια σημεία περισυλλογής που έχουν δημιουργηθεί γι' αυτό το σκοπό ή στα σημεία πώλησης. Οι λεπτομέρειες ρυθμίζονται στη σχετική νομοθεσία. Το σύμβολο πάνω στο προϊόν, στο εγχειρίδιο χρήσης ή στη συσκευασία παραπέμπει σε αυτές τις διατάξεις. Με την ανακύκλωση, επαναχρησιμοποίηση των υλικών ή με άλλες μορφές χρησιμοποίησης παλιών συσκευών / Μπαταριών συνεισφέρετε σημαντικά στην προστασία του περιβάλλοντος. Στη Γερμανία ισχύουν αντίστοιχα οι παραπάνω κανόνες απόρριψης σύμφωνα με τον κανονισμό για μπαταρίες και συσσωρευτές.

10. Δήλωση συμμόρφωσης

CE Με την παρούσα ο/η Hama GmbH & Co KG, δηλώνει ότι ο ραδιοεξοπλισμός [00054821] πληροί την οδηγία 2014/53/EE. Το πλήρες κείμενο της δήλωσης συμμόρφωσης ΕΕ διατίθεται στην ακόλουθη ιστοσελίδα στο διαδίκτυο: www.hama.com -> 00054821 -> Downloads.

Ζώνη συχνοτήτων/Ζώνες συχνοτήτων	2412 MHz - 2472 MHz
Μέγιστη εκπεμπόμενη ισχύς	2.4 GHz / 60mW (EIRP)

Elementy obsługi i sygnalizacji

Radio

Przód

1. Gniazdo USB
2. Gniazdo słuchawkowe
3. Przycisk [ENTER] (Select)** / Navigation
4. Przycisk [MEMORY]
5. Przycisk [MODE]
6. Przycisk [MENU]
7. Przycisk [BACK]
8. Kolorowy ekran 3.2"
9. Przycisk [PLAY / PAUSE]
10. Przycisk [PREVIOUS]
11. Przycisk [INFO]
12. Przycisk [NEXT]
13. Przycisk [POWER]** / [VOLUME] + -
14. Odbiornik na podczerwień

Tył

15. Przewód sieciowy
16. Antena WiFi
17. Wyjście stereo cinch L/R
18. Gniazdo Line-In
19. Gniazdo Line-Out
20. Wyjście optyczne
21. Wyjście koncentryczne
22. Łącze LAN
23. Antena*

Pilot zdalnego sterowania

1. Przycisk [POWER]
2. Przycisk wyciszania [MUTE]
3. Tryb radia internetowego
4. Tryb radia DAB
5. Tryb radia FM
6. Tryb AUX
7. Poziom podświetlenia ekranu
8. Tryb Media-Player
9. Przycisk [MODE]
10. Przycisk [EQUALIZER]
11. Przycisk [ALARM]
12. Przycisk [SLEEP]
13. Przycisk [SNOOZE]
14. Przycisk [MENU]
15. Przycisk [PREVIOUS] (poprzedni)
16. Przycisk [NEXT] (następny)
17. Przyciski do nawigacji
 - ▲ góra
 - ▼ dół
 - ◀ back/do tyłu
 - ▶ do przodu, OK
18. Przycisk [SELECT] (Enter/OK)
19. Przycisk [REWIND]
20. Przycisk [FAST-FORWARD]
21. Przyciski do [VOLUME] +/-
22. Przyciski ustawień góra / dół
23. Przycisk [PLAY / PAUSE]
24. Przycisk [BACK] (do tyłu)
25. Przyciski ustawień (1-10)
26. Menu [PRESETS / FAVORITES]
27. Przycisk [INFO]



Wskazówka

- * Radio to posiada wymienną antenę. Można stosować antenę aktywną lub pasywną z łączem koncentrycznym.
- ** Pokręta 3 i 13 mają podwójną funkcję. Obracanie pokręta umożliwia regulację głośności lub nawigację w menu. Naciśnięcie tego pokręta przełącza urządzenie w tryb stand-by (regulator głośności), wzgl. potwierdza wybór (regulator nawigacji).



Ważna wskazówka - instrukcja obsługi:

- Dokument ten jest krótką instrukcją obsługi zawierającą istotne podstawowe informacje dotyczące np. bezpiecznego użytkowania i uruchamiania produktu.
- Ze względu na ochronę środowiska i oszczędne gospodarowanie cennymi surowcami firma Hama rezygnuje z publikowania instrukcji obsługi w formie drukowanej i udostępnia je wyłącznie jako pliki PDF / eManual do pobrania na stronie www.hama.com.
- Aby ułatwić wyszukiwanie dokumentacji produktu, należy korzystać z funkcji znajdowania z podaniem numeru artykułu.
- Zapisać instrukcję obsługi na komputerze do późniejszego użytku i w razie potrzeby wydrukować ją.

1. Objaśnienie symboli ostrzegawczych i wskazówek

Ostrzeżenie

Używane w celu zwrócenia uwagi na szczególne niebezpieczeństwo lub ryzyko.

Wskazówki

Używane w celu zwrócenia uwagi na szczególnie przydatne informacje.

Ryzyko porażenia prądem elektrycznym

Symbol ten wskazuje niebezpieczeństwo dotknięcia niez izolowanych części produktu, którą mogą być pod napięciem grożącym porażeniem prądem elektrycznym.

2. Zawartość opakowania

- Digital-HiFi-Tuner DIT2000
- Antena teleskopowa
- pilot zdalnego sterowania
- 2 baterie typu AAA
- QSG, ulotka

3. Wskazówki bezpieczeństwa

- Produkt jest przeznaczony do prywatnego, niekomercyjnego użytku domowego.
- Chronić produkt przed zanieczyszczeniem, wilgocią i przegrzaniem oraz stosować go tylko w suchych pomieszczeniach.
- Trzymać ten produkt, jak wszystkie urządzenia elektryczne, z dala od dzieci!
- Chronić produkt przed upadkiem i silnymi wstrząsami.
- Nie stosować produktu poza zakresem mocy podanym w danych technicznych.
- Materiały opakowaniowe trzymać koniecznie z dala od dzieci - istnieje niebezpieczeństwo uduszenia.
- Materiały opakowaniowe należy natychmiast poddać utylizacji zgodnie z obowiązującymi miejscowymi przepisami.
- Nie modyfikować urządzenia. Prowadzi to do utraty wszelkich roszczeń z tytułu gwarancji.

Ryzyko porażenia prądem elektrycznym

- Nie otwierać produktu i nie używać go, gdy jest uszkodzony.
- Nie używać produktu, jeżeli zasilacz sieciowy, kabel zasilacza bądź przewód sieciowy są uszkodzone.
- Nie próbować samodzielnie naprawiać produktu. Prace serwisowe zlecać wykwalifikowanemu personelowi fachowemu.

Ostrzeżenie - baterie

- Wkładając baterie, zwrócić koniecznie uwagę na właściwe podłączenie biegunów (znak + i -). Nieprzestrzeganie grozi wyciekami lub wybuchem baterii.
- Nie pozwalać dzieciom na wymianę baterii bez nadzoru.
- Nie mieszać starych i nowych baterii ani baterii różnych typów lub producentów.
- Jeżeli produkt nie jest używany przez dłuższy czas, należy wyjąć z niego baterie.
- Nie zwierać baterii.
- Nie ładować baterii.
- Nie wrzucać baterii do ognia.
- Przechowywać baterie poza zasięgiem dzieci.

4. Przed uruchomieniem





Wskazówki

Szczegółowy opis aplikacji UNDOK i pełnego zakresu funkcji można znaleźć w przewodniku UNDOK na stronie:



www.hama.com -> 00054821 -> Downloads

Uwagi dotyczące obsługi

- Przycisk [OK] i  na pilocie odpowiada przyciskowi [ENTER] z przodu radia.
- Przycisk  na pilocie odpowiada przyciskowi [BACK] z przodu radia.
- Przyciski   na pilocie odpowiadają obracaniu w lewo i prawo pokrętki nawigacji z przodu radia. (prawe pokrętko)

Uruchamianie pilota zdalnego sterowania

Zdjąć pokrywę schowka na baterie. Znajduje się ona z tyłu pilota i otwiera się ją poprzez przesunięcie w oznaczonym kierunku. Do zakresu dostawy należą dwie baterie AAA, które należy włożyć w schowek na baterie. Wkładając baterie, przestrzegać właściwej biegunowości. Prawidłowe podłączenie biegunów (+ / -) jest podane w schowku na baterie.

Konfiguracja połączenia sieciowego

4.1 LAN (sieć przewodowa)

- Połączyć gniazdo LAN rutera z gniazdem radia. Potrzebny jest do tego kabel Ethernet, który nie jest dołączony do urządzenia.
- Sprawdzić, czy router jest włączony, prawidłowo działa i aktywne jest połączenie z Internetem.
- Aby zapewnić prawidłowe działanie łącza LAN, uwzględnić instrukcję obsługi rutera.
- Następnie postępować zgodnie z opisem w punkcie 5. „Uruchamianie”.

4.2 WLAN (sieć bezprzewodowa)

- Sprawdzić, czy router jest włączony, prawidłowo działa i aktywne jest połączenie z Internetem.
- Uaktywnić funkcję WLAN rutera.
- Aby zapewnić prawidłowe działanie łącza WLAN, uwzględnić instrukcję obsługi rutera.
- Następnie postępować zgodnie z opisem w punkcie 5. „Uruchamianie”.

5. Uruchamianie

Wskazówka - optymalny odbiór

- Produkt ten posiada gniazdo antenowe do podłączania anteny zewnętrznej z łączem koncentrycznym. W zestawie znajduje się pasująca antena do odbioru radiofonii cyfrowej DAB, DAB+ i FM. Alternatywnie można stosować antenę aktywną lub pasywną w celu poprawy jakości odbioru bądź dostosowania do indywidualnych potrzeb.

Należy pamiętać:

- Ziehen Sie die Antenne immer vollständig aus.
- Aby zapewnić optymalny odbiór, zalecamy ustawienie anteny w pozycji pionowej.

5.1 Włączanie

- Połączyć kabel sieciowy z prawidłowo zainstalowanym gniazdem wtykowym.

Ostrzeżenie

- Podłączać produkt tylko do odpowiedniego gniazda wtykowego. Gniazdo wtykowe musi być w każdej chwili łatwo dostępne.
- Odłączać produkt od sieci prądu za pomocą wyłącznika zasilania – jeżeli nie jest on na wyposażeniu, wyciągnąć przewód sieciowy z gniazda wtykowego.

- Poczekać do zakończenia inicjalizacji radia.
- Nacisnąć przycisk [POWER], aby włączyć radio.

Wskazówka – pierwsze włączenie

- Podczas pierwszego włączenia uruchamia się automatycznie asystent konfiguracji (Setup Wizard).
- Asystent konfiguracji jest uruchamiany w języku angielskim.
- Możliwe jest pominięcie asystenta i ponowne uruchomienie w języku polskim.

5.2 Język i asystent konfiguracji

Przy pierwszym uruchomieniu systemu radio korzysta z języka angielskiego. Aby to zmienić, należy wykonać następujące czynności:

Nacisnąć [MENU] > Ustawienia systemowe > Język > Wybierz język

Wybór potwierdzić, naciskając przycisk [ENTER] lub [OK].

Wskazówka

- Dostępne są następujące języki: angielski, niemiecki, duński, niderlandzki, fiński, francuski, włoski, norweski, polski, portugalski, hiszpański, szwedzki, turecki, czech i słowacji.

6. Czyszczenie

- Czyścić produkt tylko przy użyciu niestrzępiącej się, lekko zwilżonej szmatki i nie stosować agresywnych detergentów.
- W przypadku dłuższego nieużywania wyłączyć urządzenie i odłączyć od sieci prądu. Przechowywać produkt w czystym, suchym miejscu bez bezpośredniego promieniowania słonecznego.

7. Wyłączenie odpowiedzialności

Hama GmbH & Co KG nie udziela gwarancji ani nie odpowiada za szkody wskutek niewłaściwej instalacji, montażu oraz nieprawidłowego stosowania produktu lub nieprzestrzegania instrukcji obsługi i/lub wskazówek bezpieczeństwa.

8. Serwis i pomoc techniczna

W razie pytań dotyczących produktu prosimy zwrócić się do infolinii Hama.

Gorąca linia: +49 9091 502-115 (niem./ang.)

Dodatkowe informacje są dostępne na stronie:

www.hama.com

9. Informacje dotycząca recyklingu

Wskazówki dotyczące ochrony środowiska:



Od czasu wprowadzenia europejskiej dyrektywy 2012/19/EU i 2006/66/EU do prawa narodowego obowiązują następujące ustalenia: Urządzeń elektrycznych, elektronicznych oraz baterii

jednorazowych nie należy wyrzucać razem z codziennymi odpadami domowymi! Użytkownik zobowiązany prawnie do odniesienia zepsutych, zniszczonych lub niepotrzebnych urządzeń elektrycznych i elektronicznych do punktu zbiórki lub do sprzedawcy. Szczegółowe kwestie regulują przepisy prawne danego kraju. Informuje o tym symbol przekreślonego kosza umieszczony na opakowaniu. Segregując odpady pomagasz chronić środowisko!

10. Deklaracja zgodności



Hama GmbH & Co KG niniejszym oświadcza, że typ urządzenia radiowego [00054821] jest zgodny z dyrektywą 2014/53/UE. Pełny tekst deklaracji zgodności UE jest dostępny pod następującym adresem internetowym:

www.hama.com -> 00054821 -> Downloads.

Częstotliwość transmisji	2412 MHz - 2472 MHz
Maksymalna moc transmisji	2.4 GHz / 60mW (EIRP)

Kezelőelemek és kijelzők**Rádió****Elülső oldal**

1. USB csatlakozás
2. Fejhallgató csatlakozás
3. [ENTER] gomb (Select)** / Navigation
4. [MEMORY] gomb
5. [MODE] gomb
6. [MENU] gomb
7. [BACK] gomb
8. 3.2" színes kijelző
9. [PLAY / PAUSE] gomb
10. [PREVIOUS] gomb
11. [INFO] gomb
12. [NEXT] gomb
13. [POWER] gomb** / [VOLUME] + -
14. Infravörös vevő

Hátoldal

15. Hálózati tápkábel
16. WiFi-antenna
17. Sztereo B/J RCA-kimenet
18. Line-In hüvely
19. Line-Out hüvely
20. Optikai kimenet
21. Koaxiális kimenet
22. LAN (10 / 100 Mbit) csatlakozás
23. Antenna*

Távírányító

1. [POWER] gomb
2. [MUTE] gomb
3. Internetrádió - mód
4. DAB-rádió - mód
5. FM-rádió - mód
6. AUX - mód
7. Háttérvilágítás szintje
8. Médialejátszó - mód
9. [MODE] gomb
10. [EQUALIZER] gomb
11. [ALARM] gomb
12. [SLEEP] gomb
13. [SNOOZE] gomb
14. [MENU] gomb
15. [PREVIOUS] gomb
16. [NEXT] gomb
17. Navigációs gombok
 - ▲ Fel
 - ▼ Le
 - ◀ Back/Vissza
 - ▶ Előre, Okay
18. [SELECT] (Enter/OK) gomb
19. [REWIND] gomb
20. [Fast-Forward] gomb
21. [VOLUME] +/- gombok
22. Presets fel/le gombok
23. [PLAY / PAUSE] gomb
24. [BACK] (vissza) gomb
25. Preset gombok (1-10)
26. [PRESETS / FAVORITES] menü
27. [INFO] gomb

 Megjegyzés

- * Ez a rádió cserélhető antennával rendelkezik. Használhat egy aktív vagy egy passzív antennát, amely egy koaxiális csatlakozóval rendelkezik.
- ** Az 3. és 13. forgószabályozó dupla funkcióval rendelkezik. A szabályozó forgatásával változtathatja a hangerőt, vagy navigálhat a menüstruktúrában. A forgószabályozó megnyomásával a készülék stand-by módra vált (hangerőszabályozó), illetve egy kiválasztás kerül megerősítésre (navigációs szabályozó).

 Fontos megjegyzés - Kezelési útmutató:

- Ez egy rövid útmutató, amely ellátja Önt fontos alapinformációkkal, mint a biztonsági előírások és a termék üzembe helyezése.
- Környezetvédelmi okokból és az értékes nyersanyagok megtakarítása érdekében a Hama cég lemond a papírra nyomtatott használati útmutatóról és ezt kizárólag letölthető PDF / eManual formában állítja rendelkezésre a www.hama.com honlapon.
- A könnyebb megtaláláshoz használja a kereső funkciót és keresőszóként a cikkszámot, hogy fellelje a termék dokumentációját.
- Mentse el ezt a kezelési útmutatót számítógépére a későbbi fellapozáshoz és lehetőség szerint nyomtassa ki ezt.

1. Figyelmeztető szimbólumok és előírások ismertetése

Figyelmeztetés

Figyelmeztető jeleket használunk a biztonsági tényezők bemutatására, ill. felhívjuk a figyelmet a különleges veszélyekre és kockázatokra.

Hivatkozás

Az itt látható figyelmeztető jeleket használjuk fel, ha kiegészítő információkat közlünk vagy fontos tudnivalókra hívjuk fel a figyelmet.

Áramütés veszélye

Ez a szimbólum a termék azon nem szigetelt részeinek megérintésére vonatkozó veszélyre utal, amelyek olyan szintű veszélyes feszültségen lehetnek, ami miatt áramütés veszélye áll fenn.

2. A csomag tartalma

- Digital-HiFi-Tuner DIT2000
- Teleszkópantenna
- Távirányító
- 2x AAA elem
- QSG, Flyer

3. Biztonsági utasítások

- A termék magánháztartási, nem üzleti célú alkalmazásra készül.
- Védje a terméket szennyeződés, nedvesség és túlmelegedés elől, és azt csak száraz helyiségben használja.
- Ez a termék, mint minden elektromos termék, nem gyermekek kezébe való!
- Ne ejtse le a terméket és ne tegye ki heves rázkódásnak.
- Ne üzemeltesse a terméket a műszaki adatokban szereplő teljesítményhatárokon kívül.
- Feltétlenül tartsa távol a gyermekeket a csomagolóanyagtól, mert fulladásveszély áll fenn.
- Azonnal ártalmatlanítsa a csomagolóanyagot a helyileg érvényes ártalmatlanítási előírások szerint.
- Ne végezzen módosításokat a készüléken. Ebben az esetben minden garanciaigény megszűnik.

Áramütés veszélye

- Ne nyissa ki a terméket és sérülés esetén ne üzemeltesse tovább.
- Ne használja a terméket, ha az AC-adapter, az adapterkábel vagy a hálózati kábel megsérült.
- Ne kísérelje meg a készülék saját karbantartását vagy javítását. Bármely karbantartási munkát bízson illetékes szakemberre.

Figyelmeztetés - elemek

- Feltétlenül ügyeljen az elemek megfelelő polarítására (+ és - felirat), és ennek megfelelően tegye be őket. Ennek figyelmen kívül hagyása esetén az elemek kifolyásának vagy felrobbanásának veszélye áll fenn.
- Ne engedje meg a gyermekeknek az elemcserét felügyelet nélkül.
- Ne keverje össze a régi és az új elemeket, valamint a különböző típusú vagy más gyártótól származó elemeket.
- Távolítsa el az elemeket azon termékekből, amelyeket hosszabb ideig nem használ.
- Ne zárja rövidre az elemeket.
- Ne töltsen fel az elemeket.
- Ne dobja tűzbe az elemeket.
- Az elemeket gyermekek számára elzárt helyen tárolja.

4. Üzembevétel előtt

Hivatkozás

Az UNDOK-App részletes leírását és a teljes funkcionalitást az UNDOK-Guide-ban találja:



www.hama.com -> 00054821 -> Downloads

Kezelési tudnivalók

- Az [OK] és ► gomb a távirányítón megfelel a rádió elülső oldalán lévő [ENTER] gombnak.
- A ◀ gomb a távirányítón megfelel a rádió elülső oldalán lévő [BACK] gombnak.
- A ▲ ▼ gombok a távirányítón megfelelnek a navigáció szabályozó balra és jobbra forgatásának a rádió elülső oldalán (jobb szabályozó).

A távirányító üzembevétele

Nyissa fel az elemfiók fedelét. Ez a távirányító hátoldalán található és a megjelölt irányba tolással nyitható. A szállított tartozékok közé két AAA elem tartozik, amelyeket üzembevitelhez be kell helyezni az elemfiókba. Behelyezéskor ügyeljen, hogy az elemeket helyes polaritással tegye be. Az előre megadott polaritás (+ / -) az elemfiókban van megjelölve.

A hálózati kapcsolat beállítása

4.1 LAN (vezetékes hálózat)

- Kösse össze a router LAN csatlakozóját a rádió csatlakozójával. Ehhez egy Ethernet kábelre lesz szükséges, ami nem tartozik a szállított tartozékok közé.
- Bizonyosodjon meg róla, hogy a router be van kapcsolva, megfelelően működik és létezik egy Internet kapcsolat.
- A LAN kapcsolat helyes működéséhez vegye figyelembe a router kezelési útmutatóját.
- Utána közvetlenül az 5. „Üzembevitel” pontban leírtak szerint járjon el.

4.2 WLAN (vezeték nélküli hálózat)

- Bizonyosodjon meg róla, hogy a router be van kapcsolva, megfelelően működik és létezik egy Internet kapcsolat.
- Aktiválja a router WLAN funkcióját.
- A WLAN kapcsolat helyes működéséhez vegye figyelembe a router kezelési útmutatóját.
- Utána az 5. „Üzembevitel” pontban leírtak szerint járjon el.

5. Üzembevitel

Megjegyzés – Optimális vétel

- Ez a termék antenna csatlakozással rendelkezik koaxiális csatlakozós külső antennák számára. A szállított tartozékok között szerepel egy találó antenna, mely lehetővé teszi a DAB, DAB+ és FM vételt. Alternatívaként használhat egy aktív vagy egy passzív antennát a vevőteljesítmény javításához vagy az igényeikhez történő illesztéséhez.

Vegye figyelembe:

- Mindig teljesen húzza ki az antennát.
- Optimális vételhez ajánljuk az antenna függőleges kiigazítását.

5.1 Bekapcsolás

- Kösse össze a hálózati kábelt egy szabályszerűen szerelt dugaszaljzattal.

Figyelmeztetés

- A terméket csak az arra a célra jóváhagyott dugaszaljzatról működtesse. A hálózati dugaszaljzatnak bármikor könnyen elérhetőnek kell lennie.
 - A terméket a be-/kikapcsolóval válassza le a hálózatról – ha ilyen nincs, húzza ki a hálózati kábelt a dugaszaljzattól.
- Várja meg, míg lejár a rádió inicializálása.
 - A rádió bekapcsolásához nyomja meg a [POWER] gombot.

Megjegyzés - Első bekapcsoláskor

- Első indításkor automatikusan elindul a beállítási asszisztens (Setup Wizard).
- A beállítási asszisztens végrehajtása angol nyelven történik.
- Átugorhatja az asszisztent és később ismét behívhatja német nyelven.

5.2 Nyelv és beállítási asszisztens

Az első rendszerindításkor a rádió az angol nyelvet használja. A módosításhoz a következőképpen járjon el: Nyomja meg a [MENU] > Rendszerbeállítások> Nyelv > Nyelv kiválasztása gombot.

A kiválasztás megerősítéséhez nyomja meg az [ENTER]ill. [OK] gombot.

Wskazówka

- A következő nyelvek választhatók ki: angol, német, dán, holland, finn, francia, olasz, norvég, lengyel, portugál, spanyol, svéd, török, cseh és szlovák.

6. Karbantartás és ápolás

- Ezt a terméket csak szöszmentes, kissé benedvesített kendővel tisztítsa, és ne használjon agresszív tisztítószeret.
- Amennyiben a terméket hosszabb ideig nem használja, kapcsolja ki a készüléket és válassa le az elektromos hálózatról. Tárolja tiszta, száraz, közvetlen napfénytől védett helyen.

7. Szavatosság kizárása

A Hama GmbH & Co KG semmilyen felelősséget vagy szavatosságot nem vállal a termék szakszerűtlen telepítéséből, szereléséből és szakszerűtlen használatából, vagy a kezelési útmutató és/vagy a biztonsági előírások be nem tartásából eredő károkért.

8. Szerviz és támogatás

Kérjük, hogy a termékkel kapcsolatos kérdéseivel forduljon a Hama terméktanácsadáshoz.

Közvetlen vonal Közvetlen vonal:

+49 9091 502-115 (Deu/Eng)

További támogatási információt itt talál:

www.hama.com

9. Ártalmatlanítási előírások

Környezetvédelmi tudnivalók:



Az európai irányelvek 2012/19/EU és 2006/66/EU ajánlása szerint, a megjelölt időponttól kezdve, minden EU-s tagállamban érvényesek a

következők: Az elektromos és elektronikai készülékeket és az elemeket nem szabad a háztartási szemétkébe dobni! A leselejtezett elektromos és elektronikus készülékeket és elemeket, akkumulátorokat nem szabad a háztartási szemétkébe dobni. Az elhasznált és működésképtelen elektromos és elektronikus készülékek gyűjtésére törvényi előírás kötelez mindenkit, ezért azokat el kell szállítani egy kijelölt gyűjtő helyre vagy visszavinni a vásárlás helyére. A termék csomagolásán feltüntetett szimbólum egyértelmű jelzést ad erre vonatkozóan a felhasználónak. A régi készülékek begyűjtése, visszaváltása vagy bármilyen formában történő újra hasznosítása közös hozzájárulás környezetünk védelméhez.

10. Megfelelőségi nyilatkozat



Hama GmbH & Co KG igazolja, hogy a [00054821] típusú rádióberendezés megfelel a 2014/53/EU irányelvnek. Az EU-megfelelőségi nyilatkozat teljes szövege elérhető a következő internetes címen: www.hama.com -> 00054821 -> Downloads.

Az(ok) a frekvenciasáv(ok)	2412 MHz - 2472 MHz
Maximális jelerősség	2.4 GHz / 60mW (EIRP)

Ovládací prvky a indikace zobrazit

Rádío

Přední strana

1. Přípojka USB
2. Zdířka sluchátka
3. Kolečko [ENTER] (Select)** / Navigation
4. Kolečko [MEMORY]
5. Kolečko [MODE]
6. Kolečko [MENU]
7. Kolečko [BACK]
8. Barevný displej 3.2"
9. Kolečko [PLAY / PAUSE]
10. Kolečko [PREVIOUS]
11. Kolečko [INFO]
12. Kolečko [NEXT]
13. Kolečko [POWER]** / [VOLUME] + -
14. Infračervený přijímač

Zadní strana

15. Síťový přívod
16. Anténa WiFi
17. Výstup stereo Cinch L/R
18. Zdířka Line-In
19. Zdířka Line-Out
20. Optický výstup
21. Koaxiální výstup
22. Přípojka LAN (10 / 100 Mbit)
23. Anténa*

Dálkové ovládání

1. Tlačítko [POWER]
2. Tlačítko [MUTE]
3. Režim internetového rádia
4. Režim rádia DAB
5. Režim rádia FM
6. Režim AUX
7. Stupeň jasu podsvícení
8. Režim Media-Player
9. Tlačítko [MODE]
10. Tlačítko [EQUALIZER]
11. Tlačítko [ALARM]
12. Tlačítko [SLEEP]
13. Tlačítko [SNOOZE]
14. Tlačítko [MENU]
15. Tlačítko [PREVIOUS]
16. Tlačítko [NEXT]
17. Navigační tlačítka
 - ▲ zvýšit
 - ▼ snížit
 - ◀ back/zpět
 - ▶ vpřed, OK
18. Tlačítko [SELECT] (Enter/OK)
19. Tlačítko [REWIND]
20. Tlačítko [FAST-FORWARD]
21. Tlačítka [VOLUME] +/-
22. Tlačítka pro přednastavení Up/Down
23. Tlačítko [PLAY / PAUSE]
24. Tlačítko [BACK] (zpět)
25. Tlačítka pro přednastavení (1-10)
26. Menu [PRESETS / FAVORITES]
27. Tlačítko [INFO]



Upozornění

- * Toto rádio je vybaveno výměnnou anténou. Můžete používat aktivní nebo pasivní anténu, která má k dispozici koaxiální přípojku.
- ** Otočné regulátory 3 a 13 mají dvojí funkci. Otáčením regulátoru můžete měnit hlasitost nebo se pohybovat ve struktuře menu. Stisknutím tohoto otočného regulátoru se přístroj přepne do režimu standby (regulátor hlasitosti) nebo dojde k potvrzení výběru (regulátor navigace).



Důležité upozornění – návod k použití:

- Jedná se stručný návod, který vám nabízí důležité základní informace, jako bezpečnostní pokyny a informace o uvedení vašeho výrobku do provozu.
- Z důvodu ochrany životního prostředí a úspory cenných surovin firma Hama návod k použití nedává tištěnou formou a nabízí ho výhradně formou stažení ve formátu PDF/ eManual na adrese www.hama.com.
- Pro snadnější vyhledání dokumentace výrobku použijte funkci vyhledávání a jako hledaný pojem zadejte číslo výrobku.
- Tento návod k použití si pro pozdější použití uložte na vašem počítači a podle možnosti si ho vytiskněte.

1. Vysvětlení výstražných symbolů a pokynů

Upozornění

Tento symbol označuje bezpečnostní upozornění, které poukazuje na určitá rizika a nebezpečí.

Poznámka

Tento symbol označuje dodatečné informace nebo důležité poznámky.

Nebezpečí poranění elektrickým proudem

Tento symbol upozorňuje na nebezpečí při dotyku neizolovaných částí produktu, které by mohly vést nebezpečné napětí o takové síle, že hrozí nebezpečí poranění elektrickým proudem.

2. Obsah balení

- Digital-HiFi-Tuner DIT2000
- Teleskopická anténa
- dálkové ovládání
- 2x baterie AAA
- QSG, letáček

3. Bezpečnostní pokyny

- Výrobek je určen pro použití v soukromých domácnostech.
- Chraňte výrobek před znečištěním, vlhkostí a přehřátím a používejte ho pouze v suchých prostorách.
- Tento produkt, stejně jako všechny ostatní elektrické produkty, nepatří do rukou dětí!
- Zabraňte pádu výrobku a výrobek nevystavujte velkým otřesům.
- Výrobek neprovozujte mimo meze výkonu uvedené v technických údajích.
- Obalový materiál nepatří do rukou dětí, hrozí nebezpečí udušení.
- Obalový materiál likvidujte ihned podle platných místních předpisů o likvidaci.
- Na přístroji neprovádějte žádné změny. Tím zanikají veškeré závazky ze záruky.

Nebezpečí poranění elektrickým proudem

- Výrobek neotvírejte a v případě poškození již dále nepoužívejte.
- Výrobek nepoužívejte, pokud je AC-adaptér, kabel adaptéru nebo síťové vedení poškozeno.
- Do výrobku samovolně nezasahujte a neopravujte ho. Veškeré úkony údržby přenechejte příslušnému odbornému personálu.

Výstraha – baterie

- Při vkládání baterií vždy dbejte správné polaritě (označení + a -) baterií a vložte ji odpovídajícím způsobem. Při nedodržení hrozí nebezpečí vytečení baterií nebo exploze.
- Nedovolte dětem provádět výměnu baterií bez dozoru.
- Staré a nové baterie nemíchejte, stejně tak nepoužívejte baterie různých typů a výrobců.
- Vyjměte baterie, pokud se výrobek nebude delší dobu používat.
- Baterie nepřemostujte.
- Baterie nenabíjejte
- Baterie nevhazujte do ohně.
- Baterie uchovávejte mimo dosah dětí.

4. Před uvedením do provozu

Poznámka

Podrobný popis aplikace UNDOK a celého rozsahu funkcí najdete v našem návodu UNDOK na:



www.hama.com -> 00054821 -> Downloads

Pokyny k používání

- Tlačítko [OK] a ► na dálkovém ovládnání odpovídá tlačítku [ENTER] na přední straně rádia.
- Tlačítko ◀ na dálkovém ovládnání odpovídá tlačítku [BACK] na přední straně rádia
- Tlačítka ▲ ▼ na dálkovém ovládnání odpovídají otáčení doleva a doprava regulátoru navigace na přední straně rádia. (pravý regulátor)

Uvedení dálkového ovládnání do provozu

Otevřete kryt přihrádky na baterie. Nachází se na zadní straně dálkového ovládnání a můžete ho otevřít posunutím označeným směrem. Rozsahem dodávky jsou také dvě baterie typu AAA, které musíte při uvádění do provozu vložit do přihrádky na baterie. Při vkládání baterií vždy dbejte na to, aby byly baterie vloženy se správnou polaritou. Předepsaná polarita (+ / -) je označena v přihrádce na baterie.

Zřízení spojení se sítí

4.1 LAN (kabelová síť)

- Spojte přípojku LAN vašeho routeru s přípojkou vašeho rádia. Potřebujete k tomu ethernetový kabel, který není součástí dodávky.
- Ujistěte se, že je router zapnutý, správně pracuje a je aktivní připojení k internetu.
- Za účelem správné funkce spojení LAN dbejte návodu k použití vašeho routeru.
- Poté postupujte dále přímo podle pokynů v bodu 5. „Uvedení do provozu“.

4.2 WLAN (bezdrátová síť)

- Ujistěte se, že je router zapnutý, správně pracuje a je aktivní připojení k internetu.
- Aktivujte funkci WLAN vašeho routeru.
- Za účelem správné funkce spojení WLAN dbejte návodu k použití vašeho routeru.
- Poté postupujte dále přímo podle pokynů v bodu 5. „Uvedení do provozu“.

5. Uvedení do provozu

Upozornění – volitelný příjem

- Tento výrobek má přípojku antény určenou pro externí antény s koaxiální přípojkou. Součástí dodávky je vhodná anténa, která vám umožňuje příjem prostřednictvím DAB, DAB+ a FM. Alternativně můžete pro zlepšení kvality příjmu nebo pro přizpůsobení vašim nárokům používat aktivní nebo pasivní anténu.

Dodržujte:

- Anténu vždy zcela vytáhněte.
- Pro optimální příjem doporučujeme vertikální vyrovnání antény.

5.1 Zapnutí

- Síťový kabel připojte ke správně instalované zásuvce.

Výstraha

- Výrobek provozujte pouze připojený ke schválené zásuvce. Zásuvka musí být vždy lehce dosažitelná.
- Výrobek odpojte od sítě pomocí zápináče/vypínače – pokud tento není k dispozici, vytáhněte ze zásuvky síťové vedení.
- Vyčkejte, dokud není ukončena inicializace rádia.
- Pro zapnutí rádia stiskněte tlačítko [POWER].

Upozornění – při prvním zapnutí

- Při prvním spuštění se automaticky spustí průvodce nastavením (Setup Wizard).
- Průvodce nastavením pracuje s anglickým jazykem.
- Průvodce můžete přeskočit a později opětovně vyvolat v němčině.

5.2 Jazyk a průvodce nastavením

Při prvním startu systému rádio používá angličtinu. Pro změnu jazyka postupujte takto:
Stiskněte [MENU] > Systémová nastavení > Jazyk > Volba jazyka

Svou volbu potvrďte stisknutím tlačítka [ENTER] resp. [OK].

Upozornění

- Na výběr máte tyto jazyky: angličtina, němčina, dánština, holandština, finština, francouzština, italština, norština, polština, portugalština, španělština, švédština, turečtina, české a slovenské.

6. Údržba a čištění

- Tento výrobek čistěte pouze mírně navlhčeným hadříkem nepouštějícím vlákna a nepoužívejte agresivní čisticí prostředky.
- Pokud nebudete výrobek po delší dobu používat, přístroj vypněte a odpojte ho od napájení. Skladujte ho na čistém, suchém místě bez přímého slunečního záření.

7. Vyloučení záruky

Hama GmbH & Co KG nepřebírá žádnou odpovědnost nebo záruku za škody vzniklé neodbornou instalací, montáží nebo neodborným použitím výrobku nebo nedodržováním návodu k použití a/nebo bezpečnostních pokynů.

8. Servis a podpora

Máte otázky k produktu? Obráťte na na poradenské oddělení Hama.

Horká linka: +49 9091 502-115 (německy/anglicky)

Další podpůrné informace naleznete na adrese:

www.hama.com

9. Pokyny k likvidaci

Ochrana životního prostředí:



Evropská směrnice 2012/19/EU a 2006/66/EU ustanovuje následující: Elektrická a elektronická zařízení stejně jako baterie nepatří do domovního odpadu. Spotřebitel se zavazuje odevzdat všechna zařízení a baterie po uplynutí jejich životnosti do příslušných sběren. Podrobnosti stanoví zákon příslušné země. Symbol na produktu, návod k obsluze nebo balení na toto poukazuje. Recyklací a jinými způsoby zužitkování přispíváte k ochraně životního prostředí.

10. Prohlášení o shodě

 Tímto Hama GmbH & Co KG prohlašuje, že typ rádiového zařízení [00054821] je v souladu se směrnicí 2014/53/EU. Úplné znění EU prohlášení o shodě je k dispozici na této internetové adrese: www.hama.com -> 00054821 -> Downloads.

Kmitočtové pásmo (kmitočtová pásma)	2412 MHz - 2472 MHz
Maximální radiofrekvenční výkon vysílání	2.4 GHz / 60mW (EIRP)

Ovládacie a indikačné prvky**Rádio****Čelná strana**

1. USB prípojka
2. Zdieľka slúchadiel
3. Tlačidlo [ENTER] (Select)** / Navigation
4. Tlačidlo [MEMORY]
5. Tlačidlo [MODE]
6. Tlačidlo [MENU]
7. Tlačidlo [BACK]
8. Farebný displej 3.2"
9. Tlačidlo [PLAY / PAUSE]
10. Tlačidlo [PREVIOUS]
11. Tlačidlo [INFO]
12. Tlačidlo [NEXT]
13. Tlačidlo [POWER]** / [VOLUME] + -
14. Prijímač infračervených signálov

Zadná strana

15. Prívod do siete
16. Anténa WiFi
17. Výstup Stereo Cinch L/R
18. Zdieľka Line-In
19. Zdieľka Line-Out
20. Optický výstup
21. Koaxiálny výstup
22. Prípojka LAN (10 / 100 Mbit)
23. Anténa*

Diaľkové ovládanie

1. Tlačidlo [POWER]
2. Tlačidlo [MUTE]
3. Režim internetové rádio
4. Režim DAB rádio
5. Režim FM rádio
6. Režim AUX
7. Intenzita podsvietenia
8. Režim Media-Player
9. Tlačidlo [MODE]
10. Tlačidlo [EQUALIZER]
11. Tlačidlo [ALARM]
12. Tlačidlo [SLEEP]
13. Tlačidlo [SNOOZE]
14. Tlačidlo [MENU]
15. Tlačidlo [PREVIOUS]
16. Tlačidlo [NEXT]
17. Navigačné tlačidlá
 - ▲ Nahor
 - ▼ Nadol
 - ◀ Back/Spät
 - ▶ Vpred, Okay
18. Tlačidlo [SELECT] (Enter/OK)
19. Tlačidlo [REWIND]
20. Tlačidlo [FAST-FORWARD]
21. [VOLUME] +/- tlačidlá
22. ačidlá Preset Up/Down
23. Tlačidlo [PLAY / PAUSE]
24. Tlačidlo [BACK] (Späť)
25. Tlačidlá Preset (1-10)
26. Menu [PRESETS / FAVORITES]
27. Tlačidlo [INFO]

 Upozornenie

- * Toto rádio je vybavené výmennou anténou. Môžete použiť aktívnu alebo pasívnu anténu vybavenú koaxiálnou prípojkou.
- ** Otočné regulátory 3 a 13 majú dvojité funkciu. Otáčaním regulátora sa mení hlasitosť alebo sa naviguje v štruktúre menu. Stlačením tohto otočného regulátora sa zariadenie zapne do režimu standby (regulátor hlasitosti), resp. sa potvrdí určitý výber (navigačný regulátor).

 Dôležité upozornenie – návod na používanie:

- Toto je stručný návod, ktorý vám poskytuje dôležité základné informácie, napr. bezpečnostné upozornenia a uvedenie vášho výrobku do prevádzky.
- Z dôvodu ochrany životného prostredia a úspory hodnotných surovín nepoužíva firma Hama vytlačený návod na obsluhu a ponúka ho na stiahnutie výlučne vo forme PDF / eManual na adrese www.hama.com.
- Na jednoduchšie nájdenie použite funkciu hľadania a ako vyhľadávacie slovo číslo výrobku pre vstup do výrobkovej dokumentácie.
- Tento návod na používanie si uložte pre prípad neskoršej potreby na počítači a vytlačte si ho podľa možnosti.

1. Vysvetlenie výstražných symbolov a upozornení

Upozornenie

Tento symbol označuje bezpečnostné upozornenie, ktoré poukazuje na určité riziká a nebezpečenstva.

Poznámka

Tento symbol označuje dodatočné informácie, alebo dôležité poznámky.

Nebezpečenstvo elektrického úderu

Tento symbol upozorňuje na nebezpečenstvo dotyku neizolovaných častí výrobku, ktoré sú eventuálne pod tak vysokým nebezpečným napätím, že hrozí nebezpečenstvo elektrického úderu.

2. Obsah balenia

- Digital-HiFi-Tuner DIT2000
- Teleskopická anténa
- diaľkové ovládanie
- 2x AAA batérie
- QSG, leták

3. Bezpečnostné upozornenia

- Tento výrobok je určený pre súkromné použitie v domácnosti, nie je určený na komerčné použitie.
- Výrobok chráňte pred znečistením, vlhkosťou a prehriatím a používajte ho len v suchých priestoroch.
- Tento výrobok, rovnako ako všetky elektrické výrobky, nepatria do rúk detí!
- Výrobok nenechajte spadnúť a nevystavujte ho silným otrasom.
- Výrobok neprevádzkujte mimo svojich výkonových medzí uvedených v technických údajoch.
- Obalový materiál uchovávajte mimo dosahu detí, hrozí nebezpečenstvo udusenía.
- Likvidujte obalový materiál okamžite podľa platných miestnych predpisov na likvidáciu odpadov.
- Na prístroji nerobte žiadne zmeny. Dôjde tak ku strate nárokov zo zákonnej zodpovednosti za vady.

Nebezpečenstvo elektrického úderu

- Výrobok neotvárajte a neprevádzkujte ho ďalej, ak je poškodený.
- Výrobok nepoužívajte, ak sú poškodené AC adaptér, adaptérový kábel alebo sieťové vedenie.
- Nepokúšajte sa výrobok samostatne ošetrovať alebo opravovať. Prenehajte akékoľvek úkony údržby kompetentnému odbornému personálu.

Výstraha – batérie

- Dbajte bezpodmienečne na správnu polaritu (značenie + a -) batérií a vložte ich príslušným spôsobom. V prípade nerešpektovania hrozí nebezpečenstvo vytečenia alebo výbuchu batérií.
- Deform nedovoľte výmenu batérií bez dohľadu.
- Použité batérie nemiešajte s novými, nepoužívajte rozličné typy batérií alebo batérie od rôznych výrobcov.
- Odstráňte batérie z výrobkov, ak ich nebudete dlhšiu dobu používať.
- Batérie neskratujte.
- Batérie nenabíjajte.
- Batérie nevhadzujte do ohňa.
- Batérie uchovávajte mimo dosahu detí.

4. Pred uvedením do prevádzky

Poznámka

Podrobný popis aplikácie UNDOK a všetkých funkcií nájdete v našej príručke k aplikácii UNDOK na adrese:



www.hama.com -> 00054821 -> Downloads

Pokyny pre obsluhu

- Tlačidlo [OK] a ► na diaľkovom ovládaní zodpovedá tlačidlu [ENTER] na čelnej strane rádia.
- Tlačidlo ◀ na diaľkovom ovládaní zodpovedá tlačidlu [BACK] na čelnej strane rádia
- Tlačidlá ▲ ▼ na diaľkovom ovládaní zodpovedajú otáčaniu navigačného regulátora doľava a doprava na čelnej strane rádia. (pravý regulátor)

Uvedenie diaľkového ovládania do prevádzky

Otvorte kryt priehradky na batérie. Nachádza sa na zadnej strane diaľkového ovládania a otvorí sa dá posunutím do označeného smeru. Súčasťou dodávky sú dve AAA batérie, ktoré musíte vložiť do priehradky na batérie pre uvedenie do prevádzky. Dbajte pri vkladaní na to, aby batérie boli vložené so správnou polaritou. Zadaná polarita (+ / -) je v batérievej priehradke označená.

Zariadenie sieťového spojenia

4.1 LAN (káblová sieť)

- Spojte LAN prípojku vášho routera s prípojkou vášho rádia. Potrebujete na to ethernetový kábel, ktorý nie je súčasťou dodávky.
- Zaisťte, aby bol router zapnutý, správne funguje a existuje internetové pripojenie.
- V súvislosti so správnou funkciou spojenia LAN prihliadajte na návod na používanie routera.
- Postupujte potom priamo ďalej podľa popisu v bode 5. „Uvedenie do prevádzky“.

4.2 WLAN (bezdrôtová sieť)

- Zaisťte, aby bol router zapnutý, správne funguje a existuje internetové pripojenie.
- Aktivujte funkciu WLAN routera.
- V súvislosti so správnou funkciou spojenia WLAN prihliadajte na návod na používanie routera.
- Postupujte potom ďalej podľa popisu v bode 5 „Uvedenie do prevádzky“.

5. Uvedenie do prevádzky

Upozornenie – optimálny príjem

- Tento výrobok je vybavený anténovou prípojkou pre externé antény s koaxiálnou prípojkou. Súčasťou dodávky už je vhodná anténa, ktorá umožňuje príjem pomocou DAB, DAB+ a FM. Alternatívne môžete použiť aktívnu alebo pasívnu anténu na zlepšenie výkonu prijímača alebo na prispôsobenie vašim požiadavkám.

Nezabudnite:

- Anténu vyťahnite vždy úplne.
- Na dosiahnutie optimálneho príjmu odporúčame vertikálnu orientáciu antény.

5.1 Zapnutie

- Spojte sieťový kábel so správne inštalovanou zásuvkou.

Výstraha

- Výrobok napájajte iba zo schválenej zásuvky. Zásuvka musí byť vždy ľahko dostupná.
- Výrobok odpojte od siete vypínačom I/O – ak neexistuje, vyťahnite sieťové vedenie zo zásuvky.

- Vyčkajte ukončenie inicializácie rádia.
- Na zapnutie rádia stlačte tlačidlo [POWER].

Upozornenie – pri prvom zapnutí

- Pri prvom spustení sa automaticky spustí sprievodca nastavením (Setup Wizard).
- Sprievodca nastavením sa vykonáva v anglickom jazyku.
- Sprievodcu môžete preskočiť a môžete ho neskoršie znova vyvolať v slovenskom jazyku.

5.2 Jazyk a Sprievodca nastavením

Rádio používa pri prvom štarte systému v anglickom jazyku. Ak to chcete zmeniť, postupujte nasledovne:
Stlačte [MENU] > Systémové nastavenia > Jazyk > Voľba jazyka

Voľbu potvrdte stlačením tlačidla [ENTER]resp. [OK].

Upozornenie

- K dispozícii sú nasledujúce jazyky: angličtina, nemčina, dánčina, holandčina, fínština, francúzština, taliančina, nórstina, poľština, portugalcina, španielčina, švédčina, turečtina, české a slovenské.

6. Údržba a starostlivosť

- Na čistenie tohto výrobku používajte len navlhčenú utierku, ktorá nepúšťa vlákna a nepoužívajte žiadne agresívne čistiace prostriedky.
- Ak výrobok nebudete dlhšiu dobu používať, vypnite zariadenie a odpojte ho od napájania. Uschovajte ho na čistom, suchom mieste bez priameho slnečného žiarenia.

7. Vylúčenie záruky

Firma Hama GmbH & Co KG neručí/nezodpovedá za škody vyplývajúce z neodbornej inštalácie, montáže alebo neodborného používania výrobku alebo z nerešpektovania návodu na používanie a/alebo bezpečnostných pokynov.

8. Servis a podpora

S otázkami týkajúcimi sa výrobku sa prosím obráťte na poradenské oddelenie firmy Hama.
Hotline: +49 9091 502-115 (nem./angl.)
Ďalšie informácie o podpore nájdete tu:
www.hama.com

9. Pokyny pre likvidáciu

Ochrana životného prostredia:



Európska smernica 2012/19/EU a 2006/66/EU stanovuje: Elektrické a elektronické zariadenia, rovnako ako batérie sa nesmú vyhadzovať do domáceho odpadu. Spotrebiteľ je zo zákona povinný zlikvidovať elektrické a elektronické zariadenia, rovnako ako batérie na miesta k tomu určené. Symbolizuje to obrázok v návode na použitie, alebo na balení výrobku. Opätovným využitkovaním alebo inou formou recyklácie starých zariadení/batérií prispievate k ochrane životného prostredia.

10. Vyhlásenie o zhode



Hama GmbH & Co KG týmto vyhlasuje, že rádiové zariadenie typu [00054821] je v súlade so smernicou 2014/53/EÚ. Úplné EÚ vyhlásenie o zhode je k dispozícii na tejto internetovej adrese: www.hama.com -> 00054821 -> Downloads.

Frekvenčné pásmo resp. pásma	2412 MHz - 2472 MHz
Maximálny vysokofrekvenčný	2.4 GHz / 60mW (EIRP)

Elementos de comando e indicadores**Rádio****Parte frontal**

1. Ligaç o USB
2. Tomada para auscultadores
3. Roda [ENTER] (Select)** / Navigation
4. Roda [MEMORY]
5. Roda [MODE]
6. Roda [MENU]
7. Roda [BACK]
8. Visor a cores de 3.2"
9. Roda [PLAY / PAUSE]
10. Roda [PREVIOUS]
11. Roda [INFO]
12. Roda [NEXT]
13. Roda [POWER]** / [VOLUME] + -
14. Recetor de infravermelhos

Parte traseira

15. Cabo de alimenta o
16. Antena Wi-Fi
17. Saída est reo RCA E/D
18. Tomada Line In
19. Tomada Line Out
20. Saída  tica
21. Saída coaxial
22. Liga o LAN (10/100 Mbit)
23. Antena*

Telecomando

1. Bot o [POWER]
2. Bot o [MUTE]
3. Modo de r dio Internet
4. Modo de r dio DAB
5. Modo de r dio FM
6. Modo AUX
7. N vel de retroilumina o
8. Modo de leitor multim dia
9. Bot o [MODE]
10. Bot o [EQUALIZER]
11. Bot o [ALARM]
12. Bot o [SLEEP]
13. Bot o [SNOOZE]
14. Bot o [MENU]
15. Bot o [PREVIOUS]
16. Bot o [NEXT]
17. Bot es de navega o
 - ▲ Para cima
 - ▼ Para baixo
 - ◀ Back/Retroceder
 - ▶ Avan ar, OK
18. Bot o [SELECT] (Enter/OK)
19. Bot o [REWIND]
20. Bot o [FAST-FORWARD]
21. Bot es de [VOLUME] +/-
22. Bot es Presets Up/Down
23. Bot o [PLAY / PAUSE]
24. Bot o [BACK] (Retroceder)
25. Bot es Preset (1-10)
26. Menu [PRESETS / FAVORITES]
27. Bot o [INFO]

Nota

* Este r dio possui uma antena substitu vel. Pode utilizar uma antena ativa ou passiva, que possua uma liga o coaxial.

** Os reguladores rotativos 3 e 13 t m uma fun o dupla. Ao rodar o regulador, altera o volume de som ou navega pelos menus. Ao premir o regulador, o aparelho   comutado para o modo de espera (regulador do volume) ou   confirmada uma sele o (regulador de navega o).

Nota importante – Manual de instru es:

- O presente documento cont m instru es resumidas, que lhe fornecem informa es b sicas importantes, como indica es de seguran a e informa es sobre a coloca o em funcionamento do seu produto.
- Por motivos de prote o ambiental e de poupan a de recursos valiosos, a empresa Hama prescinde de um manual de instru es impresso e oferece o mesmo exclusivamente como ficheiro PDF/manual eletr nico em www.hama.com.
- Para uma f cil localiza o, utilize a fun o de pesquisa e introduza o n mero do artigo como termo de pesquisa para encontrar a documenta o do produto.
- Guarde este manual de instru es no seu computador para consulta e imprima-o, se necess rio.

1. Descrição dos símbolos de aviso e das notas

Aviso

É utilizado para identificar informações de segurança ou chamar a atenção para perigos e riscos especiais.

Nota

É utilizado para identificar informações adicionais ou notas importantes.

Perigo de choque eléctrico

Este símbolo remete para um perigo de toque de partes não isoladas do produto eventualmente condutoras de tensão perigosa que poderão representar um perigo de choque eléctrico.

2. Conteúdo da embalagem

- Digital-HiFi-Tuner DIT2000
- Antena telescópica
- Telecomando
- 2 pilhas AAA
- Guia de início rápido, folheto

3. Indicações de segurança

- O produto está previsto apenas para utilização doméstica e não comercial.
- Proteja o produto contra sujidade, humidade e sobreaquecimento e utilize-o somente em espaços secos.
- Este produto não deve ser manuseado por crianças, tal como qualquer produto eléctrico!
- Não deixe cair o produto, nem o submeta a choques fortes.
- Não utilize o produto fora dos limites de desempenho indicados nas especificações técnicas.
- Mantenha o material da embalagem fora do alcance das crianças. Existe perigo de asfixia.
- Elimine imediatamente o material da embalagem em conformidade com as normas locais aplicáveis.
- Não efetue modificações no aparelho. Caso contrário, perderia todos os direitos de garantia.

Perigo de choque eléctrico

- Não abra o produto, nem o continue a utilizar em caso de danos.
- Não utilize o produto se o transformador CA, o cabo adaptador ou o cabo de alimentação estiver danificado.
- Não tente fazer qualquer manutenção ou reparação do produto. Qualquer trabalho de manutenção deve ser executado por técnicos especializados.

Aviso – Pilhas

- Ao colocar as pilhas, tenha em atenção a polaridade correta (inscrições + e -). A não observação da polaridade correta poderá levar a um derramamento ou explosão das pilhas.
- Não deixe crianças substituírem as pilhas sem vigilância.
- Não utilize pilhas de diferentes tipos ou fabricantes, nem misture pilhas novas e usadas.
- Remova as pilhas do produto se este não for utilizado durante um longo período de tempo.
- Não provoque um curto-circuito nas pilhas.
- Não recarregue as pilhas.
- Não coloque as pilhas no fogo.
- Mantenha as pilhas fora do alcance das crianças.

4. Antes da colocação em funcionamento

Nota

Para uma descrição detalhada da aplicação UNDOK e de todas as funções, consulte o nosso guia UNDOK em:



www.hama.com -> 00054821 -> Downloads

Instruções de operação

- O botão [OK], assim como o botão ► no telecomando correspondem ao botão [ENTER] na parte frontal do rádio.
- O botão ◀ no telecomando corresponde ao botão [BACK] na parte frontal do rádio.
- Os botões ▲ e ▼ no telecomando correspondem à rotação para a esquerda e para a direita do regulador de navegação na parte frontal do rádio. (Regulador direito)

Colocar o telecomando em funcionamento

Retire a tampa do compartimento das pilhas. Esta encontra-se na parte traseira do telecomando e pode ser aberta ao ser deslizada na direção indicada. No material fornecido, estão incluídas duas pilhas AAA, que tem de inserir no compartimento das pilhas para a colocação em funcionamento. Tenha atenção para que as pilhas sejam colocadas com a polaridade correta. A polaridade correta (+/-) está inscrita no compartimento das pilhas.

Configurar a ligação de rede

4.1 LAN (Rede por cabo)

- Ligue uma entrada LAN do seu router ao rádio. Para tal, necessita de um cabo Ethernet, o qual não é fornecido.
- Certifique-se de que o router está ligado e funciona corretamente e que existe uma ligação à Internet.
- Consulte o manual de instruções do router relativamente ao funcionamento correto da ligação LAN.
- Em seguida, proceda diretamente conforme descrito no ponto 5, «Colocação em funcionamento».

4.2 WLAN (Rede sem fios)

- Certifique-se de que o router está ligado e funciona corretamente e que existe uma ligação à Internet.
- Ative a função WLAN do seu router.
- Consulte o manual de instruções do router relativamente ao funcionamento correto da ligação WLAN.
- Em seguida, proceda conforme descrito no ponto 5, «Colocação em funcionamento».

5. Colocação em funcionamento

Nota – Receção excelente

- Este produto possui uma ligação de antena para antenas externas com ligação coaxial. O material fornecido inclui já uma antena adequada, que possibilita a receção através de DAB, DAB+ e FM. Em alternativa, pode utilizar uma antena ativa ou passiva, para melhorar a qualidade de receção ou ajustá-la às suas necessidades.

Tenha em atenção:

- Estenda sempre a antena na totalidade.
- Para uma receção ótima, recomendamos que oriente a antena verticalmente.

5.1 Ligação

- Ligue o cabo de alimentação a uma tomada elétrica corretamente instalada.

Aviso

- Utilize o produto apenas numa tomada elétrica adequada. A tomada elétrica deve estar sempre facilmente acessível.
- Desligue o produto da rede elétrica com o botão de ligar/desligar – se o produto não possuir este botão, retire a ficha da tomada elétrica.
- Aguarde até que a inicialização do rádio esteja concluída.
- Prima o botão [POWER] para ligar o rádio.

Nota – Primeira ligação

- No primeiro arranque, é automaticamente iniciado o assistente de configuração (Setup Wizard).
- O assistente de configuração é executado em inglês.
- Pode ignorar o assistente e aceder posteriormente ao mesmo em português.

5.2 Idioma e assistente de configuração

O rádio utiliza o inglês no primeiro arranque do sistema. Para alterar isto, proceda conforme se segue:
Prima [MENU] > Systemeinstellungen (Definições do sistema) > Sprache (Idioma)> seleccione o idioma.

Confirme a sua seleção, premindo o botão [ENTER] ou [OK].

Nota

- Estão disponíveis os seguintes idiomas para seleção: inglês, alemão, dinamarquês, neerlandês, finlandês, francês, italiano, norueguês, polaco, português, espanhol, sueco, turco, checa e eslovaca.

6. Manutenção e conservação

Limpe o produto apenas com um pano sem pelos ligeiramente humedecido e não utilize produtos de limpeza agressivos.

Caso não pretenda utilizar o produto durante um período prolongado, desligue-o e retire a ficha da tomada elétrica. Armazene-o num local limpo e seco, sem exposição solar direta.

7. Exclusão de responsabilidade

A Hama GmbH & Co KG não assume qualquer responsabilidade ou garantia por danos provocados por uma instalação, montagem ou manuseamento incorreto do produto ou pelo não cumprimento das instruções de utilização e/ou das informações de segurança.

8. Contactos e apoio técnico

Em caso de dúvidas sobre o produto, contacte o serviço de assistência ao produto da Hama.

Linha direta: +49 9091 502-115 (alemão/inglês)

Para mais informações de assistência, visite:
www.hama.com

9. Indicações de eliminação

Indicação relativa à proteção do ambiente:



A partir do momento da implementação das diretivas comunitárias 2012/19/EU e 2006/66/CE na legislação nacional, aplica-se o seguinte: Os aparelhos elétricos e eletrónicos, bem como pilhas e baterias não podem ser eliminados juntamente com o lixo doméstico. O consumidor é legalmente obrigado a devolver aparelhos elétricos e eletrónicos, assim como pilhas e baterias, no fim da sua vida útil, aos pontos de recolha públicos instalados para o efeito ou ao posto de venda. As particularidades são regulamentadas pela respetiva legislação nacional. O símbolo no produto, nas instruções de utilização ou na embalagem remete para estas disposições. Com a reciclagem, a reutilização de materiais ou outras formas de reutilização de aparelhos/pilhas/baterias velhos, está a contribuir para a proteção do nosso meio ambiente.

10. Declaração de conformidade



O(a) abaixo assinado(a) Hama GmbH & Co KG declara que o presente tipo de equipamento de rádio [00054821] está em conformidade com a Diretiva 2014/53/UE. O texto integral da declaração de conformidade está disponível no seguinte endereço de Internet: www.hama.com -> 00054821 -> Downloads.

Banda(s) de frequências	2412 MHz - 2472 MHz
Potência máxima transmitida	2.4 GHz / 60mW (EIRP)

Kumanda ve gösterge elemanları

Radyo

Ön yüzü

1. USB bağlantısı
2. Kulaklık soketi
3. [ENTER] tuşu (Select)** / Navigation
4. [MEMORY] tuşu
5. [MODE] tuşu
6. [MENU] tuşu
7. [BACK] tuşu
8. Renkli ekran 3.2"
9. [PLAY / PAUSE] tuşu
10. [PREVIOUS] tuşu
11. [INFO] tuşu
12. [NEXT] tuşu
13. [POWER] tuşu** / [VOLUME] + -
14. Kızılötesi alıcı

Arka yüz

15. Elektrik girişi
16. WiFi anteni
17. Stereo RCA sol/sağ çıkışı
18. Line-Out soketi
19. Line-In soketi
20. Optik çıkış
21. Koaksiyel çıkış
22. LAN (10 / 100 Mbit) bağlantısı
23. Anten*

Uzaktan kumanda

1. [POWER] tuşu
2. [MUTE] tuşu
3. İnternet radyo modu
4. DAB radyo modu
5. FM radyo modu
6. AUX modu
7. Arka ışık seviyesi
8. Media-Player modu
9. [MODE] tuşu
10. [EQUALIZER] tuşu
11. [ALARM] tuşu
12. [SLEEP] tuşu
13. [SNOOZE] tuşu
14. [MENU] tuşu
15. [PREVIOUS] tuşu
16. [NEXT] tuşu
17. Navigasyon tuşları
 - ▲ Yukarı
 - ▼ Aşağı
 - ◀ Back/geri
 - ▶ İleri, tamam
18. [SELECT] (Enter/OK) tuşu
19. [REWIND] tuşu
20. [FAST-FORWARD] tuşu
21. [VOLUME] +/- tuşları
22. Presets Up / Down tuşları
23. [PLAY / PAUSE] tuşu
24. [BACK] (Zurück) tuşu
25. Preset tuşları (1-10)
26. [PRESETS / FAVORITES] menüsü
27. [INFO] tuşu

Not

- * Bu radyonun anteni değiştirilebilir. Koaksiyel bağlantısı olan aktif veya pasif anten kullanabilirsiniz.
- ** Döner düğmeler 3 ve 13, çift işlevlidir. Düğmeyi çevirerek ses seviyesini ayarlayabilir veya menü ağacı içerisinde gezinebilirsiniz. Döner düğmeye bastığınızda cihaz bekleme moduna geçirilir (ses seviyesi ayarı) veya seçiminiz onaylanır (gezinme ayarı).

Önemli uyarı – kullanım kılavuzu:

- İşbu kılavuz bir kısa kılavuzdur ve güvenlik uyarıları ve ürünün devreye alınması gibi önemli temel bilgileri sağlar.
- Çevre koruması ve önemli ham maddelerin korunması hedefiyle Hama firması, ürüne basılı bir kullanım kılavuzu eklememiştir ve kılavuzu sadece www.hama.com adresi üzerinden elektronik PDF dosyası / eManual olarak sunmaktadır.
- Web sitesinde ürün belgelerine ulaşmak için arama işlevini kullanın ve aranan terim olarak ürün numarasını girin.
- Kullanım kılavuzunu başvuru kaynağı olarak bilgisayarınızda kaydedin ve imkanlarınıza göre yazdırın.

1. Uyarı sembollerinin ve uyarıların açıklanması

Uyarı

Güvenlik uyarılarını işaretlemek veya özellikle tehlikeli durumlara dikkat çekmek için kullanılır.

Not

Ek bilgileri veya önemli uyarıları işaretlemek için kullanılır.

Elektrik çarpması tehlikesi

Bu sembol üründeki yalıtılmamış parçalara temas etme tehlikesine işaret etmektedir. Bu parçalar bir elektrik çarpması tehlikesi oluşturabilecek yükseklikte tehlikeli gerilimler taşıyor olabilir.

2. Paketin içindekiler

- Digital-HiFi-Tuner DIT2000
- Teleskopik anten
- Uzaktan kumanda
- 2x AAA pil
- QSG, broşür

3. Güvenlik uyarıları

- Bu ürün ticari olmayan özel evsel kullanım için öngörülmüştür.
- Cihazı kire, neme ve aşırı ısınmaya karşı koruyun ve sadece kuru mekanlarda kullanın.
- Bu ürün, diğer elektrikli ürünler gibi çocuklar tarafından kullanılmalıdır!
- Ürünü yere düşürmeyin ve aşırı sarsıntılara maruz bırakmayın.
- Ürünü teknik bilgilerde verilen kapasite sınırları dışında kullanmayın.
- Çocukları ambalaj malzemelerinden mutlaka uzak tutun; boğulma tehlikesi var.
- Ambalaj malzemelerini yerel olarak geçerli talimatlara uygun olarak atık toplamaya veriniz.
- Cihazda herhangi bir değişiklik yapmayın. Aksi takdirde tüm garanti hakları yitirilir.

Elektrik çarpması tehlikesi

- Ürünün içini açmayın ve hasarlı ürünleri çalıştırmayın.
- AC adaptörü, adaptör kablosu veya şebeke kablosu arızalı olan ürünü kullanmayın.
- Ürünü kendiniz onarmaya veya bakımını yapmaya çalışmayın. Tüm bakım çalışmalarını yetkili uzman personele yaptırın.

Uyarı – Piller

- Pilleri yerleştirirken kutuplarının (+ ve - işaretleri) doğru olmasına dikkat edin ve pilleri buna göre yerleştirin. Dikkat edilmediğinde pil akabilir veya patlayabilir.
- Çocukların, denetim altında olmadan pil değiştirmelerine izin vermeyin.
- Eski ve yeni pilleri ya da farklı tipte veya üreticilere ait olan pilleri birlikte kullanmayın.
- Uzun süre kullanılmayan ürünlerdeki pilleri çıkartın.
- Pilleri kısa devre yapmayın.
- Pilleri şarj etmeyin.
- Pilleri ateşe atmayın.
- Pilleri çocukların erişemeyeceği bir yerde saklayın.

4. Devreye almadan önce

Not

UNDOK uygulamasının ve tam fonksiyon kapsamının ayrıntılı bir açıklamasını UNDOK kılavuzumuzun bu adresinde bulabilirsiniz:



www.hama.com -> 00054821 -> Downloads



Instruções de operação

- Uzaktan kumanda üzerindeki [OK] ve ► tuşu radyonun ön yüzünde [ENTER] tuşuna denktir.
- Uzaktan kumanda üzerindeki ◀ tuşu radyonun ön yüzünde [BACK] tuşuna denktir.
- Uzaktan kumanda üzerindeki ▲ ▼ tuşları radyonun ön yüzünde (sağdaki) navigasyon ayar düğmesinin sola ve sağa çevrilmesi işlemlerine denktir.

Uzaktan kumandayı devreye alma

Pil yuvasının kapağını açın. Yuva, uzaktan kumandanın arka yüzünde yer alır ve işaretli olan yöne itilerek açılabilir. Teslimat kapsamında iki adet AAA tipi pil yer alır. Cihazı çalıştırmak için bunları yerleştirmeniz gerekir. Pilleri yerleştirirken kutupların doğru yönde takılmasına dikkat edin. Gerekli olan kutup yönleri (+ / -) pil yuvasında işaretlerle belirtilmiştir.

Ağ bağlantısını kurma

4.1 LAN (kablolu ağ)

- Router cihazınızın bir LAN yuvasını radyonuzun bir LAN yuvasına bağlayın. Bu amaçla, teslimat kapsamında bulunmayan bir Ethernet kablosu gereklidir.
- Router cihazınızın açık ve doğru işler durumda olduğundan ve İnternet bağlantısının mevcut olduğundan emin olun.
- LAN bağlantısının doğru işleyip işlemediğini belirlemek için Router cihazınızın kullanım kılavuzuna başvurun.
- Ardından madde 5 "Devreye alma" başlığında tarif edildiği gibi işlemlere devam edin.

4.2 WLAN (kablosuz ağ)

- Router cihazınızın açık ve doğru işler durumda olduğundan ve İnternet bağlantısının mevcut olduğundan emin olun.
- Router cihazınızın WLAN fonksiyonunu etkinleştirin.
- WLAN bağlantısının doğru işleyip işlemediğini belirlemek için Router cihazınızın kullanım kılavuzuna başvurun.
- Ardından madde 5 "Devreye alma" başlığında tarif edildiği gibi işlemlere devam edin.

5. Devreye alma



Bilgi – En iyi alış kalitesi

- Bu üründe koaksiyel bağlantılı harici antenler için bir anten bağlantısı mevcuttur. Teslimat kapsamında uygun bir anten mevcuttur ve DAB, DAB+ ve FM sinyallerinin alınmasına olanak tanır. Alternatif olarak, alış kalitesini iyileştirmek veya ihtiyaçlarınıza uyarlamak için aktif veya pasif bir anten kullanabilirsiniz.

Dikkat edilmesi gereken konular:

- Anteni daima tümüyle uzatın.
- En iyi alış kalitesini elde etmek için anteni dik olarak hizalamanızı öneririz.

5.1 Çalıştırma

- Elektrik kablosunu kurallara göre monte edilmiş bir prize takın.



Uyarı

- Ürünü sadece bu amaç için izin verilen bir prizde çalıştırın. Şebeke prize daima kolayca erişmek mümkün olmalıdır.
- Bu ürünü şebekeden ayırmak için aç/kapat anahtarını kullanın. Böyle bir anahtar yoksa şebeke kablosunu prizden çıkartın.
- Radyonun iklendirme işlemlerini tamamlamasını bekleyin.
- Radyoyu çalıştırmak için [POWER] tuşuna basın.



Bilgi – İlk kez çalıştırma

- Cihazı ilk kez çalıştırdığınızda otomatik olarak bir ayar asistanı (Setup Wizard) başlatılır.
- Ayar asistanı İngilizce olarak yürütülür.
- Asistan işlemlerini atlayıp daha sonra Türkçe olarak yeniden başlatabilirsiniz.

5.2 Dil ve ayar asistanı

Radyo ilk kez çalıştırıldığında İngilizce mesajlar görüntüler. Bu ayarı değiştirmek için aşağıdaki yöntem izleyin: [MENU] > Sistem ayarları > Dil > Dili seç seçeneklerini belirleyin.

Seçimlerinizi [ENTER] veya [OK] tuşuna basarak onaylayın.

Not

- Aşağıdaki diller seçilebilir: İngilizce, Almanca, Danca, Hollandaca, Fince, Fransızca, İtalyanca, Norveççe, Lehçe, Portekizce, İspanyolca, İsveççe, Türkçe, Çek ve Slovak.

6. Bakım ve temizlik

Bu ürünü sadece lif bırakmayan, hafif nemli bir bezle silin ve agresif temizleyiciler kullanmayın. Ürünü uzunca bir süre kullanmayacaksanız cihazı kapatıp elektrik fişini çekin. Ürünü, doğrudan güneş almayan temiz, kuru bir yerde saklayın.

7. Sorumsuzluk beyanı

Hama GmbH & Co KG şirketi yanlış kurulum, montaj ve ürünün amacına uygun olarak kullanılmaması durumunda veya kullanım kılavuzu ve/veya güvenlik uyarılarına uyulmaması sonucu oluşan hasarlar için sorumluluk kabul etmez ve bu durumda garanti hakkı kaybolur.

8. Servis ve destek

Ürünle ilgili herhangi bir sorunuz varsa, lütfen HAMA ürün danışmanlığına başvurunuz. Destek hattı: +49 9091 502-115 (Alm/İng)

Diğer destek bilgileri için, bkz.:
www.hama.com

9. Atık toplama bilgileri

Çevre koruma uyarısı:



2012/19/EU ve 2006/66/AB Avrupa direktiflerinin ulusal mevzuata geçirildiği tarihten itibaren aşağıdaki kurallar geçerlidir: Elektrikli cihazlar, elektronik cihazlar ve piller normal evsel çöpe atılamaz. Tüketiciler, kullanım ömürlerinin sonuna gelmiş elektrikli ve elektronik cihazları ve pilleri, kamuya ait toplama yerlerine veya satın alındıkları yerlere iade etmekle yükümlüdürler. Bu konu ile ilgili ayrıntılar ulusal yasalarla düzenlenmektedir. Ürün üzerinde, kullanım kılavuzunda veya ambalajda bulunan bu sembol tüketiciyi bu konuda uyarır. Eski cihazların/pillerin geri kazanımı, yapıldıkları malzemelerin değerlendirilmesi veya diğer değerlendirme şekilleri ile, çevre korumasına önemli bir katkıda bulunursunuz.

10. Uygunluk beyanı

 İş bu belge ile Hama GmbH & Co KG kablosuz sistem tipin [00054821] 2014/53/AB sayılı direktife uygun olduğunu beyan eder. AB Uygunluk Beyanının tam metni aşağıdaki internet adresinde incelenebilir:
www.hama.com -> 00054821 -> Downloads.

Frekans bandı/frekans bantları	2412 MHz - 2472 MHz
İletilen maksimum radyo frekans gücü	2.4 GHz / 60mW (EIRP)

Elemente de comandă și afișaje**Radio****Față**

1. Interfață USB
2. Racord cască
3. Tasta [ENTER] (Select)** / Navigation
4. Tasta [MEMORY]
5. Tasta [MODE]
6. Tasta [MENU]
7. Tasta [BACK]
8. Display color 3.2"
9. Tasta [PLAY / PAUSE]
10. Tasta [PREVIOUS]
11. Tasta [INFO]
12. Tasta [NEXT]
13. Tasta [POWER]** / [VOLUME] + -
14. Receptor infraroșu

Sparte

15. Branșament la rețea
16. Antenă WiFi
17. Ieșire Stereo Cinch L/R
18. Racord LINE-IN
19. Racord LINE-OUT
20. Ieșire optică
21. Ieșire coaxială
22. Conector LAN (10/100 Mbit)
23. Antenă*

Telecomandă

1. Tasta [POWER]
2. Tasta [MUTE]
3. Mod de funcționare radio internet
4. Mod de funcționare radio DAB
5. Mod de funcționare radio FM
6. Mod de funcționare AUX
7. Backlight Level
8. Mod de funcționare Media Player
9. Tasta [MODE]
10. Tasta [EQUALIZER]
11. Tasta [ALARM]
12. Tasta [SLEEP]
13. Tasta [SNOOZE]
14. Tasta [MENU]
15. Tasta [PREVIOUS]
16. Tasta [NEXT]
17. Butoane de navigație
 - ▲ Sus
 - ▼ Jos
 - ◀ Înapoi/Back
 - ▶ Înainte, Okay
18. Tasta [SELECT] (Enter/OK)
19. Tasta [REWIND]
20. Tasta [FAST-FORWARD]
21. Butoane de [VOLUME] +/-
22. Taste de presetare Up/Down
23. Tasta [PLAY / PAUSE]
24. Tasta [BACK] (Înapoi)
25. Taste de presetare (1-10)
26. Meniu [PRESETS / FAVORITES]
27. Tasta [INFO]

i Indicație

- * Acest radio dispune de o antenă interschimbabilă. Puteți folosi o antenă activă sau pasivă dotată cu un conector coaxial.
- ** Butoanele rotative 3 și 13 dispun de funcție dublă. Prin rotire modificați volumul sonor sau navigați prin structura meniului. Prin apăsarea acestui buton aparatul trece în regimul standby (regulator volum) sau confirmă o selecție (regulator navigație).

i Indicație importantă - Instrucțiuni de folosire:

- Acestea sunt instrucțiuni scurte care vă asigură informații de bază importante legate de siguranța și punerea în funcțiune a produsului.
- Din motive de protecție a mediului și de economisire de materii prime de valoare firma Hama renunță la tipărirea acestor instrucțiuni și le oferă numai ca document PDF pentru descărcare / manual electronic la adresa www.hama.com.
- Pentru găsirea mai ușoară a documentației folosiți funcția de căutare și ca termen de căutare numărul de articol.
- Pentru o consultare ulterioară memorați instrucțiunile pe calculator sau tipăriți-le dacă aveți posibilități.

1. Explicarea simbolurilor de avertizare și indicații

Avertizare

Se folosește la marcarea instrucțiunilor de siguranță sau la concentrarea atenției în caz de pericol și riscuri mari.

Indicație

Se folosește pentru marcarea suplimentară a informațiilor și instrucțiunilor importante.

Pericol de electrocutare

Acest simbol semnalizează pericol la atingerea componentelor neizolate ale produsului care pot avea o tensiune atât de înaltă încât pot duce la electrocutare.

2. Conținutul pachetului

- Digital-HiFi-Tuner DIT2000
- Antenă telescopică
- Telecomandă
- 2 baterii AAA
- QSG, flaiер

3. Instrucțiuni de siguranță

- Produsul este conceput numai pentru utilizare privată și nu profesională.
- Protejați aparatul de impurități, umiditate și supraîncălzire și utilizați-l numai în încăperi uscate.
- Acest produs, ca de altfel toată produsele electrice, nu are ce căuta în mâinile copiilor!
- Nu lăsați produsul să cadă și nu îl supuneți trepidațiilor puternice.
- Nu exploatați produsul în afara limitelor de putere indicate în datele tehnice.
- Nu lăsați copiii să se joace cu materialul pachetului, prezintă pericol de sufocare.
- Reciclarea materialului pachetului se execută conform normelor locale de salubritate în vigoare.
- Nu executați modificări la aparat. În acest fel pierdeți orice drept la garanție.

Pericol de electrocutare

- Nu deschideți aparatul și nu-l utilizați în continuare în caz de deteriorare.
- Nu utilizați produsul dacă adaptorul AC, cablul adaptor sau conductorul rețelei sunt deteriorate.
- Nu încercați să reparați sau să depanați aparatul. Operațiile de reparații se execută numai de personal de specialitate.

Avertizare - baterii

- Atenție în mod deosebit la polaritatea corectă a bateriilor (marcările + și -) și introduceți-le conform cu acestea. În cazul nerespectării vă expuneți pericolului scurgerilor sau exploziei bateriilor.
- Nu permiteți copiilor nesupravegheați să schimbe bateriile.
- Nu amestecați baterii vechi cu noi precum și baterii de diferite tipuri sau producători diferiți.
- Îndepărtați bateriile din produsele care nu sunt întrebuințate o perioadă mai îndelungată.
- Nu scurtcircuitați bateriile.
- Bateriile nu se încarcă.
- Nu aruncați bateriile în foc.
- Păstrați bateriile astfel încât să nu fie la îndemâna copiilor.

4. Înaintea punerii în funcțiune

Indicație

Descriere amănunțită a aplicației UNDOK și a întregului volum funcțional o găsiți în ghidul UNDOK la:



www.hama.com -> 00054821 -> Downloads

Indicații de deservire

- Butonul [OK] precum și ► de la telecomandă corespund butonului [ENTER] de pe partea din față a radioului.
- Butonul ◀ de la telecomandă corespunde tastei [BACK] de pe partea din față a radioului.
- Butoanele ▲ ▼ de la telecomandă corespund rotirii la stânga și dreapta a butonului de navigație de pe partea din față a radioului (regulator dreapta).

Punerea în funcțiune a telecomenzii

Deschideți capacul compartimentului bateriilor. Acesta se găsește pe spatele telecomenzii și se deschide prin împingerea capacului în direcția marcată. Pentru punerea în funcțiune introduceți în compartiment cele două baterii AAA livrate. Vă rugăm să vă asigurați că ați introdus bateriile cu polaritatea corectă. Polaritatea corectă prestabilită (+ / -) este marcată în compartiment.

Instalarea conexiunii rețelei

4.1 LAN (rețea legată prin cablu)

- Conectați un conector LAN al router-ului cu cel a radioului. Pentru aceasta aveți nevoie de un cablu ethernet care nu este inclus în livrare.
- Asigurați-vă că router-ul este pornit, funcționează corect și este conectat la internet.
- Referitor la funcționarea corectă a conexiunii LAN trebuie să aveți în vedere instrucțiunile de folosire ale router-ului
- Procedați conform descrierii de la punctul 5, „Punere în funcțiune”.

4.2 WLAN (rețea fără cablu)

- Asigurați-vă că router-ul este pornit, funcționează corect și este conectat la internet.
- Activați funcția WLAN a router-ului.
- Referitor la funcționarea corectă a conexiunii WLAN trebuie să aveți în vedere instrucțiunile de folosire ale router-ului.
- Procedați conform descrierii de la punctul 5, „Punere în funcțiune”.

5. Punere în funcțiune

Indicație - recepție optimă

- Acest produs dispune de un conector de antenă pentru antene externe cu contacte coaxiale. Produsul este livrat cu o antenă adecvată care asigură recepționarea în DAB, DAB+ și FM. Pentru îmbunătățirea recepției sau personalizării cerințelor puteți folosi alternativ o antenă activă sau pasivă.

Trebuie să aveți în vedere:

- Desfaceți întotdeauna toată antena.
- Pentru o recepție optimă vă recomandăm să orientați antena vertical.

5.1 Pornire

- Conectați cablul de racordare la rețea cu o priză instalată regulamentar.

Avertizare

- Exploatați produsul numai la o priză aprobată în acest sens. Priza trebuie să fie permanent ușor accesibilă.
- Cu ajutorul comutatorului pornit/oprit se întrerupe produsul de la rețea - dacă acesta nu există scoateți cablul de racordare din priză.
- Așteptați până când inițializarea aparatului de radio este încheiată.
- Pentru pornirea radioului apăsați butonul [POWER].

Indicație - la prima pornire

- La prima pornire se startează automat asistentul de instalare (Setup Wizard).
- Asistentul de instalare este prezentat în limba engleză.
- Puteți trece peste acest asistent pentru a-l folosi pe cel în limba germană.

5.2 Limba și asistentul de instalare

La prima pornire aparatul folosește limba engleză. Pentru modificare procedați în felul următor:
Apăsați [MENU] > Setări sistem > Limbă > Selectare limbă.

Confirmarea selecției se face prin apăsarea butonului [ENTER] respectiv [OK].

Indicație

- Următoarele limbi vă stau la dispoziție: engleză, germană, daneză, olandeză, finlandeză, franceză, italiană, norvegiană, poloneză, portugheză, spaniolă, suedeză, turcă, cehă și slovacă.

6. Revizie și întreținere

Limpe o produto apenas com um pano sem pelos ligeiramente humedecido e não utilize produtos de limpeza agressivos.

Caso não pretenda utilizar o produto durante um período prolongado, desligue-o e retire a ficha da tomada elétrica. Armazene-o num local limpo e seco, sem exposição solar direta.

7. Excluderea responsabilității

Hama GmbH & Co KG nu își asumă nici o răspundere sau garanție pentru pagube cauzate de montarea, instalarea sau folosirea necorespunzătoare a produsului sau nerespectarea instrucțiunilor de folosire și/sau a instrucțiunilor de siguranță.

8. Service și suport

Dacă aveți întrebări adresați-vă la Hama consultanță pentru produse.

Hotline: +49 9091 502-115 (Ger/Ang)

Alte informații de suport găsiți aici:
www.hama.com

9. Informații pentru salubritate

Instrucțiuni pentru protecția mediului înconjurător:



Din momentul aplicării directivelor europene 2012/19/EU și 2006/66/CE în dreptul național sunt valabile următoarele: Aparatele electrice și electronice precum și bateriile nu pot fi salubritate cu gunoiul menajer. Consumatorul este obligat prin lege să înapoieze aparatele electrice și electronice precum și bateriile la sfârșitul duratei lor de folosință la locurile de colectare locale amenajate special pentru acestea sau de unde au fost cumpărate. Detaliile sunt reglementate de către legislația fiecărei țări. Simbolul de pe produs, în instrucțiunile de utilizare sau pe ambalaj indică această reglementare. Prin reciclarea, valorificarea materială sau alte forme ale valorificării aparatelor vechi/bateriilor uzate contribuți în mare măsură la protecția mediului nostru înconjurător.

10. Declarație de conformitate

 Prin prezenta, Hama GmbH & Co KG, declară că tipul de echipamente radio [00054821] este în conformitate cu Directiva 2014/53/UE. Textul integral al declarației UE de conformitate este disponibil la următoarea adresă internet:
www.hama.com -> 00054821 -> Downloads.

Banda (benzile) de frecvențe	2412 MHz - 2472 MHz
Puterea maximă	2.4 GHz / 60mW (EIRP)

Manöverelement och indikeringar

Radio

Framsidan

1. USB-anslutning
2. Uttag för hörlurar
3. [ENTER-knapp] (Select)** / Navigation
4. [MEMORY]-knapp
5. [MODE]-knapp
6. [MENU]-knapp
7. [BACK]-knapp
8. 3.2"-färgdisplay
9. [PLAY / PAUSE]-knapp
10. [PREVIOUS]-knapp
11. [INFO]-knapp
12. [NEXT]-knapp
13. [POWER]-knapp** / [VOLUME] + -
14. Infrarödmottagare

Baksidan

15. Elsladd
16. WiFi-antenn
17. Stereo RCA L/R-utgång
18. Line-In-uttag
19. Line-Out-uttag
20. Optisk utgång
21. Koaxial utgång
22. LAN (10/100 Mbit) -anslutning
23. Antenn*

Fjärrkontroll

1. [POWER]-knapp
2. [MUTE]-knapp
3. Läge internetradio
4. Läge DAB-radio
5. Läge FM-radio
6. Läge AUX
7. Backlight-nivå
8. Läge mediaspelare
9. [MODE]-knapp
10. [EQUALIZER]-knapp
11. [ALARM]-knapp
12. [SLEEP]-knapp
13. [SNOOZE]-knapp
14. [MENU]-knapp
15. [PREVIOUS]-knapp
16. [NEXT]-knapp
17. Navigeringsknappar
 - ▲ upp
 - ▼ ner
 - ◀ bakåt/tillbaka
 - ▶ framåt, OK
18. [SELECT] (Enter/OK)-knapp
19. [REWIND]-knapp
20. [FAST-FORWARD]-knapp
21. [VOLUME] +/- -knappar
22. Knappar förinställningar upp/ner
23. [PLAY/PAUSE] knapp
24. [BACK] (tillbaka)-knapp
25. Förinställningsknappar (1-10)
26. MENY [PRESETS / FAVORITES]
27. [INFO]-knapp

Information

- * Radion har en antenn som kan bytas ut. Du kan använda en aktiv eller passiv antenn som har en koaxialanslutning.
- ** Vridreglaget 3 och 13 har dubbla funktioner. Vrid på ratten för att justera volymen eller navigera i menyerna. Tryck in reglaget för att aktivera standbyläget (volymratt) eller för att bekräfta ett val (navigeringsratt).

Viktig information - bruksanvisning:

- Detta är en snabbguide som innehåller viktig grundläggande information, såsom säkerhetsanvisningar och idrifttagning av produkten.
- Av miljöhänsyn och för att spara på värdefullt råmaterial har Hama valt att inte publicera bruksanvisningen i tryckt form, utan erbjuder den enbart i form av en pdf-fil/eManual som finns att ladda ner på www.hama.com.
- Använd sökfunktionen och ange artikelnumret som sökbegrepp för att enkelt komma till rätt produktokumentation.
- Förvara denna bruksanvisning för framtida bruk och skriv vid behov ut den.

1. Förklaring av varningssymboler och anvisningar

Varning

Används för att markera säkerhetshänvisningar eller för att rikta uppmärksamhet mot speciella faror och risker.

Information

Används för att markera information eller viktiga anvisningar.

Fara för elektrisk stöt

Denna symbol hänvisar till fara vid beröring av oisolerade produktdelar som kan ha en så pass hög spänning att det finns risk för elektrisk stöt.

2. Förpackningens innehåll

- Digital-HiFi-Tuner DIT2000
- Teleskopantenn
- Fjärrkontroll
- 2x AAA batterier
- Snabbguide, flyer

3. Säkerhetsanvisningar

- Produkten är avsedd för privat hemanvändning, inte yrkesmässig.
- Skydda produkten mot smuts, fukt och överhettning och använd den bara inomhus.
- Denna produkt ska, som alla elektriska produkter, förvaras utom räckhåll för barn!
- Tappa inte produkten och utsätt den inte för kraftiga vibrationer.
- Använd inte produkten utanför de kapacitetsgränser som är angivna för den i tekniska data.
- Det är viktigt att barn hålls borta från förpackningsmaterialet. Det finns risk för kvävning.
- Kassera förpackningsmaterialet direkt enligt de lokalt gällande reglerna för kassering.
- Förändra ingenting på produkten. Då förlorar du alla garantianspråk.

Fara för elektrisk stöt

- Öppna inte produkten och använd den inte mer om den är skadad.
- Använd inte produkten om AC-adaptern, adapterkabeln eller elsladden är skadade.
- Försök inte utföra service på produkten själv eller reparera den. Överlåt allt servicearbete till kompetent fackpersonal.

Varning - batterier

- Var mycket noga med batteripolerna (+ och - märkning) och lägg in batterierna enligt dessa. Beaktas inte detta finns det risk att batterierna läcker eller exploderar.
- Låt inte barn byta batterier utan uppsikt.
- Blanda inte gamla och nya batterier, inte heller olika sorters batterier eller batterier från olika tillverkare.
- Ta ut batterier ur produkter som inte ska användas under längre tid.
- Kortslut inte batterierna.
- Ladda inte batterier.
- Kasta inte batterier i öppen eld.
- Förvara batterier utom räckhåll för barn.

4. Innan du använder radion

Information

En utförlig beskrivning av UNDOK-appen och alla funktioner finns i vår UNDOK-guide på:



www.hama.com -> 00054821 -> Downloads

Användningsinstruktioner

- Knappen [OK] och ► på fjärrkontrollen motsvarar knappen [ENTER] på radions framsida
- Knappen ◀ på fjärrkontrollen motsvarar knappen [BACK] på radions framsida
- Knapparna ▲ ▼ på fjärrkontrollen motsvarar vridning av navigeringsratten på radion framsida (höger ratt)

Börja använda fjärrkontrollen

Öppna locket till batterifacket. Det finns på fjärrkontrollens baksida och öppnas genom att det skjuts i den angivna riktningen.

Två AAA-batterier medföljer som måste sättas in i batterifacket om fjärrkontrollen ska användas. Se till att batterierna läggs in med polerna åt rätt håll. Hur polerna ska sättas in (+ / -) anges i batterifacket.

Ställ in nätverksanslutningen

4.1 LAN (kabelanslutet nätverk)

- Anslut radions LAN-anslutning till en LAN-anslutning på routern. Du behöver en ethernetkabel som måste köpas separat.
- Kontrollera att routern är på, fungerar korrekt och är ansluten till internet.
- Kontrollera att LAN-anslutningen fungerar korrekt enligt bruksanvisningen till routern.
- Fortsätt med punkt 5. "Börja använda radion".

4.2 WLAN (trådlöst nätverk)

- Kontrollera att routern är på, fungerar korrekt och är ansluten till internet.
- Aktivera WLAN-funktionen på routern.
- Kontrollera att WLAN-anslutningen fungerar korrekt enligt bruksanvisningen till routern.
- Fortsätt med punkt 5 "Börja använda radion".

5. Börja använda radion

Information – optimal mottagning

Produkten har en antennanslutning för externa antenner med koaxialanslutning. Det medföljer en passande antenn som kan användas för mottagning via DAB, DAB+ och FM. Du kan även använda en aktiv eller passiv antenn för bättre mottagning eller för att anpassa mottagningen efter dina behov.

Tänk på:

- Dra alltid ut antennen helt.
- Rikta antennen vertikalt för bättre mottagning.

5.1 Påslagning

- Sätt in elsladden i ett korrekt installerat eluttag.

Varning

- Använd bara produkten när den är ansluten till ett godkänt eluttag. Eluttaget måste alltid vara lätt att nå.
- Skilj produkten från elnätet med hjälp av strömbrytaren – om den saknas drar du ut elsladden ur uttaget.

- Vänta till radion startat helt.
- Tryck på [POWER] för att sätta på radion.

Information – första gången radion sätts på

- När radion startas för första gången startas inställningsassistenten (Setup Wizard) automatiskt.
- Inställningsassistenten finns bara på engelska.
- Du kan hoppa över assistenten och starta den senare på tyska.

5.2 Språk och inställningsassistent

Radion är inställd på engelska när den startas för första gången. Gör så här för att ändra språk:

Tryck på

[MENU] > Systeminställning > Språk > Välj språk.

Bekräfta genom att trycka på [ENTER] eller [OK].

Information

Följande språk finns:

engelska, tyska, danska, holländska, finska, franska, italienska, norska, polska, portugisiska, spanska, svenska, turkiska, tjeckiska och slovakiska

6. Underhåll och skötsel

- Använd bara en luddfri, lätt fuktad trasa för att rengöra produkten och använd inga aggressiva rengöringsmedel.
- Stäng av radion och dra ur sladden om den inte ska användas på ett tag. Förvara den på en ren och torr plats utan direkt solljus.

7. Garantifriskrivning

Hama GmbH & Co KG tar inget ansvar eller ger ingen garanti för skador som beror på olämplig installation eller montering och olämplig produktanvändning eller på att bruksanvisningen och/eller säkerhetshänvisningarna inte följts.

8. Service och support

Kontakta gärna Hamas produktrådgivning om du har frågor om produkten.

Support: +49 9091 502-115 (ty/eng)

Du hittar mer supportinformation här:
www.hama.com

9. Kasseringsinformation Miljöskydd:



Från den tidpunkt när de europeiska direktiven 2012/19/EU och 2006/66/EG började gälla i den nationella lagstiftningen gäller följande: Elektriska och elektroniska apparater samt batterier får inte kastas i hushållssoporna. Förbrukaren har enligt lag skyldighet att lämna elektriska och elektroniska apparater samt batterier till inrättade, allmänna insamlingsställen eller till inköpsstället när produkterna når slutet av sin livslängd. Detaljer regleras i det aktuella landets lagstiftning. Symbolen på produkten, bruksanvisningen eller förpackningen pekar på dessa bestämmelser. Med återanvändningen, materialåtervinningen eller andra former av återvinning av gamla produkter/batterier, bidrar du till att skydda vår miljö.

10. Försäkran om överensstämmelse

 Härmed försäkrar Hama GmbH & Co KG, att denna typ av radioutrustning [00054821] överensstämmer med direktiv 2014/53/EU. Den fullständiga texten till EU-försäkran om överensstämmelse finns på följande webbadress:
www.hama.com -> 00054821 -> Downloads.

Eller de frekvensband	2412 MHz - 2472 MHz
Maximala radiofrekvenseffekt	2.4 GHz / 60mW (EIRP)

Käyttöelementit ja näytöt

Radio

Etupuoli

1. USB-liitäntä
2. Kuulokepistorasia
3. [ENTER]-näppäin (Select)** / Navigation
4. [MEMORY]-näppäin
5. [MODE]-näppäin
6. [MENU]-näppäin
7. [BACK]-näppäin
8. 3.2" värinäyttö
9. [PLAY / PAUSE]-näppäin
10. [PREVIOUS]-näppäin
11. [INFO]-näppäin
12. [NEXT]-näppäin
13. [POWER]-näppäin** / [VOLUME] + -
14. Infrapunavastaanotin

Takapuoli

15. Verkkojohto
16. WiFi-antenni
17. Stereo Cinch L/R -lähtö
18. Line-In-pistorasia
19. Line-Out-pistorasia
20. Optinen lähtö
21. Koaksiaalinen lähtö
22. LAN (10 / 100 Mbit) -liitäntä
23. Antenni*

Kaukosäädin

1. [POWER]-näppäin
2. [MUTE]-näppäin
3. Internet-radio -tila
4. DAB-radio -tila
5. FM-radio -tila
6. AUX-tila
7. Taustavalon taso
8. Media-Player -tila
9. [MODE]-näppäin
10. [EQUALIZER] näppäin
11. [ALARM]-näppäin
12. [SLEEP]-näppäin
13. [SNOOZE]-näppäin
14. [MENU]-näppäin
15. [PREVIOUS]-näppäin
16. [NEXT]-näppäin
17. Navigointinäppäimet
 - ▲ Ylös
 - ▼ Alas
 - ◀ Back / takaisin
 - ▶ Eteenpäin, ok
18. [SELECT] (Enter/OK)-Taste
19. [REWIND]-Taste
20. [FAST-FORWARD]-Taste
21. [VOLUME] +/- -Tasten
22. Esiasetusten ylös/alas-painikkeet
23. [PLAY / PAUSE] Taste
24. [BACK] (Zurück)-Taste
25. Preset-painikkeet (1-10)
26. [ESIASETUKSET/SUOSIKIT] -valikko
27. [INFO] Taste



Ohje

* Tämä radio on varustettu vaihdettavalla antennilla. Voit käyttää aktiivista tai passiivista antennia, joka on varustettu koaksiaaliliitännällä.

** Kiertosäätimillä 3 ja 13 on kaksoistoiminto. Säädintä kiertämällä äänenvoimakkuus muuttuu tai navigoidaan valikkorakenteen läpi. Tätä kiertosäädintä painamalla laite kytetään standby-tilaan (äänenvoimakkuussäädin) tai valinta vahvistetaan (navigointisäädin).



Tärkeä ohje - käyttöohje:

- Tämä on lyhyt ohje, jossa annetaan tärkeimmät perustiedot, kuten turvallisuusohjeet ja tuotteen käyttöönoton opastus.
- Ympäristön suojelemiseksi ja arvokkaiden raaka-aineiden säästämiseksi Hama ei toimita painettuja käyttöohjeita ja tarjoaa ne ainoastaan PDF-latauksina / sähköisinä ohjeina osoitteessa www.hama.com.
- Käytä hakutoimintoa hakemisen helpottamiseksi ja tuotenumeroa hakusanana löytääksesi oman tuotteesi dokumentaation.
- Tallenna käyttöohje tietokoneellesi ja tulosta se tarpeen vaatiessa.

1. Varoitusten ja ohjeiden selitykset

Varoitus

Käytetään turvaohjeiden merkitsemiseen ja huomion kiinnittämiseen erityisiin vaaroihin ja riskeihin.

Ohje

Käytetään lisätietojen tai tärkeiden ohjeiden merkitsemiseen.

Sähköiskun riski

Tämä symboli viittaa tuotteen eristämättömien osien kosketusta aiheutuvaan vaaraan, joka saattaa aiheuttaa niin suuren jännitteen, että on olemassa sähköiskun vaara.

2. Pakkauksen sisältö

- Digital-HiFi-Tuner DIT2000
- teleskooppiantenni
- Kaukosäädin
- 2x AAA-paristoa
- Lyhyt ohje, lehtinen

3. Turvaohjeet

- Tuote on tarkoitettu yksityiseen, ei-kaupalliseen kotikäyttöön.
- Suojaa tuote lialta, kosteudelta ja ylikuumenemiselta, ja käytä sitä vain kuivissa tiloissa.
- Tämä tuote, kuten muutkaan sähkökäyttöiset tuotteet, ei kuulu lasten käsiin!
- Älä päästä laitetta putoamaan, äläkä altista sitä voimakkaalle tärinälle.
- Älä käytä tuotetta sen teknisissä tiedoissa ilmoitettujen suorituskykyrajojen ulkopuolella.
- Pidä pakkausmateriaalit poissa lasten ulottuvilta, niistä aiheutuu tukehtumisvaara.
- Hävitä pakkausmateriaalit heti paikallisten jätehuoltomääräysten mukaisesti.
- Älä tee muutoksia laitteeseen. Muutosten tekeminen aiheuttaa takuun raukeamisen.

Sähköiskun riski

- Älä avaa tuotetta, äläkä käytä sitä enää, jos se on vaurioitunut.
- Älä käytä tuotetta, jos AC-adapteri, adapterin johto tai virtajohto on vaurioitunut.
- Älä yritä huoltaa tai korjata tuotetta itse. Jätä kaikki huoltotyöt vastuulliselle ammattihenkilöstölle

Varoitus – Paristot

- Varmista ehdottomasti, että paristojen navat (merkinnät + ja -) ovat oikein päin, ja aseta ne paikoilleen sen mukaisesti. Jos tätä ohjetta ei noudateta, paristot voivat vuotaa tai räjähtää.
- Älä anna lasten vaihtaa paristoja ilman valvontaa.
- Älä sekoita keskenään vanhoja ja uusia paristoja tai erityyppisiä tai eri valmistajan paristoja.
- Ota paristot pois laitteista, jotka ovat pitkään käyttämättä,
- Älä oikosulje paristoja.
- Älä lataa paristoja.
- Älä heitä paristoja tuleen.
- Säilytä paristot poissa lasten ulottuvilta.

4. Ennen käyttöönottoa

Ohje

Yksityiskohtainen kuvaus UNDOK-sovelluksen ominaisuuksista ja koko toimintolaajuudesta on UNDOK-ohjeessa sivulle:



www.hama.com -> 00054821 -> Downloads

Käyttöohjeet

- Kaukosäätimen näppäin [OK] sekä ► vastaa radion etupuolella olevaa näppäintä [ENTER].
- Kaukosäätimen näppäin ◀ vastaa radion etupuolella olevaa näppäintä [BACK]
- Kaukosäätimen näppäimet ▲ ▼ vastaavat radion etupuolella olevan navigointisäätimen kiertämistä vasemmalle ja oikealle (oikeanpuoleinen säädin).

Kaukosäätimen ottaminen käyttöön

Avaa paristolokeron kansi. Tämä sijaitsee kaukosäätimen takapuolella ja se voidaan avata siirtämällä sitä merkittyyn suuntaan.

Toimituksen sisältöön kuuluu kaksi AAA-paristoa, jotka käyttööntämistä varten täytyy asettaa paristolokeroon. Huolehdi siitä, että paristot asetetaan oikein päin paristolokeroon. Oikea napaisuus (+ / -) on merkitty paristolokeroon.

Verkkoyhteyden asettaminen

4.1 LAN (johdollinen verkko)

- Yhdistä reitittimesi LAN-liitäntä radioosi. Tätä varten tarvitsit Ethernet-johdon, joka ei kuulu toimituksen sisältöön.
- Varmistu, että reititin on kytkettyä päälle, toimii oikein ja yhteys internettiin on muodostettu.
- Huomioi reitittimesi käyttöohje LAN-yhteyden oikean toiminnan varmistamiseksi.
- Jatka sitten suoraan kohdassa 5. "Käyttöönotto" kuvatuilla ohjeilla.

4.2 WLAN (langaton verkko)

- Varmistu, että reititin on kytkettyä päälle, toimii oikein ja yhteys internettiin on muodostettu.
- Aktivoi reitittimesi WLAN-toiminto.
- Huomioi reitittimesi käyttöohje WLAN-yhteyden oikean toiminnan varmistamiseksi.
- Jatka sitten suoraan kohdassa 5 "Käyttöönotto" kuvatuilla ohjeilla.

5. Käyttöönotto

Ohje – optimaalinen vastaanotto

Tämä tuote on varustettu antenniliitännällä koaksiaaliliitännällä varustetuille ulkoisille antenneille. Toimituksen sisältöön kuuluu soveltuva antenni, joka mahdollistaa vastaanoton DAB:n, DAB+:n ja FM:n kautta. Vaihtoehtoisesti voit käyttää aktiivista tai passiivista antennia, parantaaksesi vastaanototehoa tai sovittaaksesi laitteen omiin vaatimuksiisi.

Huomaa:

- Vedä antenni aina täysin ulos.
- Optimaalista vastaanottoa varten suosittelemme antennin asettamista pystysuoraan.

5.1 Kytkeminen päälle

- Yhdistä verkkojohto asianmukaisesti asennettuun pistorasiaan.

Varoitus

- Ota tuotteeseen virta ainoastaan sallitusta pistorasiasta. Pistorasian tulee olla aina helposti käden ulottuvilla.
- Erota tuote verkosta virtakatkaisimen avulla – jos katkaisinta ei ole, irrota virtajohto pistorasiasta.
- Odota, kunnes radion alustus on suoritettu loppuun.
- Kytke radio päälle painamalla näppäintä [POWER] 

Ohje – ensimmäisen käyttöönoton yhteydessä

- Asennustoiminto (Setup Wizard) käynnistetään automaattisesti ensimmäisen käynnistyksen yhteydessä.
- Asennustoiminto suoritetaan englannin kielellä.
- Voit ohittaa asennustoiminnon ja kutsua sen myöhemmin suomen kielisenä uudelleen esiin.

5.2 Kieli ja asennustoiminto

Radion kieli on englanti ensimmäisen järjestelmäkäynnistyksen yhteydessä. Muuta kieli seuraavalla tavalla:
Paina [MENU] > Järjestelmäasetukset > Kieli > Kielen valinta

Vahvista valintasi painamalla näppäintä [ENTER]tai [OK].

Ohje

Valittavissa ovat seuraavat kielet:
englanti, saksa, tanska, hollanti, suomi, ranska, italia, norja, puola, portugali, espanja, ruotsi, turkki, tsekin ja slovakian.

6. Hoito ja huolto

- Puhdista tämä tuote ainoastaan nukkaamattomalla, kevyesti kostutetulla liinalla äläkä käytä syövyttäviä puhdistusaineita.
- Mikäli et käytä tuotetta pidempään aikaan, kytke laite pois päältä ja erota se sähköverkosta. Varastoi se puhtaassa, kuivassa tilassa ilman suoraa auringon säteilyä.

7. Vastuun rajoitus

Hama GmbH & Co KG ei vastaa millään tavalla vahingoista, jotka johtuvat epäasianmukaisesta asennuksesta tai tuotteen käytöstä eikä käyttöohjeen ja/tai turvaohjeiden vastaisesta toiminnasta.

8. Huolto ja tuki

Tuotetta koskevissa kysymyksissä pyydämme kääntymään Haman tuoteneuvonnan puoleen.
Hotline: +49 9091 502-115 (saksa/englanti)

Lisää tukitietoja on osoitteessa
www.hama.com

9. Hävittämisohjeet

Ympäristönsuojelua koskeva ohje:



Siitä lähtien, kun Euroopan unionin direktiivit 2012/19/EU ja 2006/66/EY otettiin käyttöön kansallisessa lainsäädännössä, pätevät seuraavat määräykset: Sähkö- ja elektroniikkalaitteita ja paristoja ei saa hävittää talousjätteen mukana. Kuluttajalla on lain mukaan velvollisuus toimittaa sähkö- ja elektroniikkalaitteet sekä akut niiden käyttöänsä päätyttyä niille varattuihin julkisiin keräyspisteisiin tai palauttaa ne myyntipaikkaan. Tähän liittyvistä yksityiskohdista säädetään kulloisenkin osavaltion laissa. Näistä määräyksistä mainitaan myös tuotteen symbolissa, käyttöohjeessa tai pakkauksessa. Uudelleenkäytöllä, materiaalien uudelleenkäytöllä tai muilla vanhojen laitteiden/akkujen uudelleenkäyttötavoilla on tärkeä vaikutus yhteisen ympäristöömmme.

10. Vaatimustenmukaisuusvakuutus

 Hama GmbH & Co KG vakuuttaa, että radiolaitetyyppi [00054821] on direktiivin 2014/53/EU mukainen.

EU-vaatimustenmukaisuusvakuutuksen täysimittainen teksti on saatavilla seuraavassa internetosoitteessa:
www.hama.com -> 00054821 -> Downloads.

Radiotaajuudet	2412 MHz - 2472 MHz
Suurin mahdollinen lähetysteho radiotaajuuksilla	2.4 GHz / 60mW (EIRP)

Betjeningselementer og visninger

Radio

Forside

1. USB-port
2. Hovedtelefonstik
3. [ENTER]-tast (Select)** / Navigation
4. [MEMORY]-tast
5. [MODE]-tast
6. [MENU]-tast
7. [BACK]-tast
8. 3.2" farvedisplay
9. [PLAY / PAUSE]-tast
10. [PREVIOUS]-tast
11. [INFO]-tast
12. [NEXT]-tast
13. [POWER]-tast** / [VOLUME] + -
14. Infrarød modtager

Bagside

15. Netforsyningsledning
16. WiFi-antenne
17. Stereo cinch L/R udgang
18. Line-In-stik
19. Line-Out-stik
20. Optisk udgang
21. Coaxial udgang
22. LAN-tilslutning
23. Antenne*

Fjernbetjening

1. [POWER]-tast
2. [MUTE]-tast
3. Internet radio - modus
4. DAB radio - modus
5. FM radio - modus
6. AUX - modus
7. Backlight niveau
8. Media-player – modus
9. [MODE]-tast
10. [EQUALIZER]-tast
11. [ALARM]-tast
12. [SLEEP]-tast
13. [SNOOZE]-tast
14. [MENU]-tast
15. [PREVIOUS]-tast
16. [NEXT]-tast
17. Navigationstaster
 - ▲ op
 - ▼ ned
 - ◀ back / tilbage
 - ▶ frem, ok
18. [SELECT] (Enter/OK)-tast
19. [REWIND]-tast
20. [FAST-FORWARD]-tast
21. [VOLUME] +/- -taster
22. Presets Up/Down-taster
23. [PLAY / PAUSE] tast
24. [BACK] (tilbage)-tast
25. Preset-taster (1-10)
26. [PRESETS / FAVORITES] menu
27. [INFO]-tast

Bemærkning

- * Denne radio har en udskiftelig antenne. Du kan anvende en aktiv eller passiv antenne, som har en koaksialtilslutning.
- ** Knap 3 og 13 har en dobbelt funktion. Du kan dreje knappen for at ændre lydstyrken eller navigere gennem menustrukturen. Tryk på denne knap for at skifte til standbytilstand (volumenkontrol) eller bekræfte et valg (navigationskontrol).

Vigtig henvisning – Betjeningsvejledning:

- Dette er en kort vejledning, som giver dig vigtige basis-informationer om ibrugtagning af dit produkt og sikkerhedshenvisninger.
- Af miljømæssige årsager undlader firmaet Hama at printe betjeningsvejledningen for at undgå spild af værdifulde råstoffer, og tilbyder heraf denne udelukkende som PDF-download/eManual under www.hama.com an.
- Anvend søgefunktionen for lettere at kunne finde produktdokumentationen med artikelnummeret som søgebegreb.
- Gem denne betjeningsvejledning for at kunne søge efter informationer i denne på din computer og udprint den om nødvendigt.

1. Forklaring af advarselssymboler og henvisninger

Advarsel

Anvendes til at markere sikkerhedshenvisninger eller til at gøre opmærksom på særlige farer og risici.

Bemærkning

Anvendes til at markere yderligere informationer eller vigtige henvisninger.

Fare for elektrisk stød

Dette symbol henviser til fare for berøring med produktets uisolerede dele, som muligvis leder en farlig spænding, der er så kraftig, at der er fare for elektrisk stød.

2. Pakningsindhold

- Digital-HiFi-Tuner DIT2000
- Teleskopantenne
- Fjernbetjening
- 2x AAA-batterier
- Kort vejledning, flyer

3. Sikkerhedshenvisninger

- Produktet er beregnet til privat, ikke-erhvervs mæssig husholdningsbrug.
- Beskyt produktet mod smuds, fugtighed og overophedning, og anvend det kun i tørre rum.
- Dette produkt skal, som alle elektriske produkter, opbevares utilgængeligt for børn!
- Tab ikke produktet, og udsæt det ikke for kraftige rystelser.
- Anvend ikke produktet uden for dets ydelsesgrænser, der er angivet i de tekniske data.
- Hold ubetinget børn borte fra emballeringsmaterialet, der er fare for kvælning.
- Bortskaf straks emballeringsmaterialet i henhold til de lokalt gældende forskrifter for bortskaffelse.
- Undlad at foretage ændringer på apparatet. Derved bortfalder alle garantikrav

Fare for elektrisk stød

- Åbn ikke produktet, og anvend det ikke længere ved beskadigelser.
- Anvend ikke produktet, hvis AC-adapteren, adapterkablet eller netledningen er beskadiget.
- Forsøg aldrig selv at vedligeholde eller reparere produktet. Overlad alle vedligeholdelsesarbejder til det ansvarlige fagpersonale.

Advarsel – batterier

- Sørg ubetinget for, at batteriernes poler vender rigtigt (påskrift + og -), og læg dem tilsvarende i. Ved manglende overholdelse er der fare for, at batterierne løber ud eller eksploderer.
- Tillad ikke, at børn udskifter batterier uden opsyn.
- Bland ikke gamle og nye batterier og batterier af for forskellig type eller fra forskellige producenter.
- Fjern batterier fra produkter, der ikke anvendes i længere tid.
- Kortslut ikke batterierne.
- Oplad ikke batterier.
- Kast ikke batterier i ild.
- Opbevar batterier uden for børns rækkevidde.

4. Før ibrugtagningen





Bemærkning

En udførlig beskrivelse af UNDOK-appen og hele funktionsomfanget findes i vores UNDOK-guide under:



www.hama.com -> 00054821 -> Downloads

Betjeningshenvvisninger

- Tasten [OK] samt  på fjernbetjeningen svarer til tasten [ENTER] på forsiden af radioen.
- Tasten  på fjernbetjeningen svarer til tasten [BACK] på forsiden af radioen
- Tasterne   på fjernbetjeningen svarer til at dreje til venstre og højre på navigationsreguleringen på forsiden af radioen. (højre regulering)

Ibrugtagning af fjernbetjeningen

Åbn batterirumets afdækning. Den befinder sig på bagsiden af fjernbetjeningen og kan åbnes ved at skubbe det i den markerede retning.

Til leveringsomfanget hører to AAA-batterier, som du skal lægge i batterirummet ved ibrugtagningen. Sørg for, at batteriernes poler vender rigtigt, når du lægger dem i. Den foreskrevne polaritet (+/-) er markeret i batterirummet.

Indstilling af netværksforbindelsen

4.1 LAN (kabelbundet netværk)

- Forbind en LAN-tilslutning på din router med din radios tilslutning. Du har brug for et ethernet-kabel, som ikke hører til leveringsomfanget.
- Kontrollér, at routeren er tændt, fungerer korrekt, og at der er forbindelse til internettet.
- Læs betjeningsvejledningen til din router med hensyn til LAN-forbindelsens korrekte funktion.
- Gå derefter direkte frem som beskrevet under punkt 5. „Ibrugtagning“.

4.2 WLAN (kabeløst netværk)

- Kontrollér, at routeren er tændt, fungerer korrekt, og at der er forbindelse til internettet.
- Aktivér din routers WLAN-funktion.
- Læs betjeningsvejledningen til din router med hensyn til WLAN-forbindelsens korrekte funktion.
- Gå derefter frem som beskrevet under pkt. 5 „Ibrugtagning“.

5. Ibrugtagning

Bemærk – optimal modtagelse

Dette produkt har en antenntilslutning til eksterne antenner med koaksialtilslutning. I leveringsomfanget er der allerede indeholdt en passende antenne, som gør det muligt at modtage via DAB, DAB+ og FM. Som alternativ kan du anvende en aktiv eller passiv antenne til at forbedre modtagelseseffekten eller at tilpasse dine krav.

Vær opmærksom på følgende:

- Træk altid antennen helt ud.
- For en optimal modtagelse anbefaler vi at justere antennen vertikalt.

5.1 Tilkobling

- Forbind netkablet med en korrekt installeret stikdåse.

Advarsel

- Tilslut kun produktet til en stikdåse, der er tilladt til det. Det skal altid være nemt at nå netstikdåsen.
- Afbryd produktet fra nettet ved hjælp af tænd/sluk-kontakten – Træk netledningen ud af stikdåsen, hvis kontakten ikke findes.
- Vent, indtil radioens initialisering er afsluttet.
- Tryk på [POWER]-tasten  for at tænde radioen.

Bemærk – når radioen tændes første gang

- Når der startes første gang, startes indstillingsassistenten (setup wizard).
- Indstillingsassistenten udføres på engelsk.
- Du kan springe assistenten over og hente den igen senere på tysk.

5.2 Sprog og indstillingsassistent

Radioen anvender engelsk ved den første systemstart.

Gå frem på følgende måde for at ændre dette:

Tryk på [MENU] > System Opsætning > Sprog > Vælg sprog

Bekræft dit valg ved at trykke på [ENTER]- eller [OK]-tasten.

Bemærkning

Der kan vælges mellem følgende sprog:

Engelsk, tysk, dansk, hollandsk, finsk, fransk, italiensk, norsk, polsk, portugisisk, spansk, svensk, tyrkisk, tjekkeiske og slovakiske.

6. Vedligeholdelse og pleje

- Rengør kun dette produkt med en fnugfri, let fugtet klud, og anvend ikke aggressive rengøringsmidler.
- Hvis du ikke anvendes produktet i længere tid, skal du slukke apparatet og afbryde det fra strømforsyningen. Opbevar det på et rent, tørt sted uden sollys.

7. Udelukkelse af garantikrav

Hama GmbH & Co KG påtager sig ikke ansvar eller garanti for skader, der skyldes ukorrekt installation, montering og ukorrekt brug af produktet eller manglende overholdelse af betjeningsvejledningen og/eller sikkerhedshenvisningerne.

8. Service og support

Kontakt venligst Hama-produktrådgivningen, hvis du har spørgsmål vedrørende produktet.

Hotline: +49 9091 502-115 (tysk/engelsk)

Du finder flere supportinformationer på:

www.hama.com

9. Bortskaffelseshenvisninger

Henvisninger vedrørende miljøbeskyttelse:



Fra og med indførelsen af EU-direktiverne 2012/19/EU og 2006/66/EF i national ret gælder følgende: Elektrisk og elektronisk udstyr samt batterier må ikke bortskaffes sammen med almindeligt husholdningsaffald. Forbrugeren er lovmæssigt forpligtet til at aflevere udtjent elektrisk og elektronisk udstyr samt batterier til dertil indrettede, offentlige indsamlingssteder eller til forhandleren. De nærmere bestemmelser vedr. dette fastlægges af lovgivningen i det pågældende land. Symbolet på produktet, brugsvejledningen eller emballagen henviser til disse bestemmelser. Ved genbrug, genvinding eller andre former for nyttiggørelse af udtjent udstyr/batterier giver du et vigtigt bidrag til beskyttelse af miljøet.

10. Overensstemmelseserklæring



Hermed erklærer Hama GmbH & Co KG, at radioudstyrstypen [00054821] er i overensstemmelse med direktiv 2014/53/EU.

EU-overensstemmelseserklæringens fulde tekst kan findes på følgende internetadresse:

www.hama.com -> 00054821 -> Downloads.

Frekvensbånd	2412 MHz - 2472 MHz
Maksimal radiofrekvenseffekt	2.4 GHz / 60mW (EIRP)

Betjeningsselementer og indikatorer**Radio****Forside**

1. USB-tilkobling
2. Hodetelefonkontakt
3. [ENTER]-knapp (Select)** / Navigation
4. [MEMORY]-knapp
5. [MODE]-knapp
6. [MENU]-knapp
7. [BACK]-knapp
8. 3.2" fargedisplay
9. [PLAY / PAUSE]-knapp
10. [PREVIOUS]-knapp
11. [INFO]-knapp
12. [NEXT]-knapp
13. [POWER]-knapp** / [VOLUME] + -
14. Infrarødmottager

Bakside

15. Nettilførselsledning
16. WiFi-antenne
17. Stereo cinch L/R utgang
18. Line-In-kontakt
19. Line-Out-kontakt
20. Optisk utgang
21. Koaksial utgang
22. LAN (10 / 100 Mbit) -tilkobling
23. Antenne*

Fjernkontroll

1. [POWER]-knapp
2. [MUTE]-knapp
3. Internett radio - modus
4. DAB radio - modus
5. FM radio - modus
6. AUX - modus
7. Backlight nivå
8. Media-player – modus
9. [MODE]-knapp
10. [EQUALIZER] knapp
11. [ALARM]-knapp
12. [SLEEP]-knapp
13. [SNOOZE]-knapp
14. [MENU]-knapp
15. [PREVIOUS]-knapp
16. [NEXT]-knapp
17. Navigasjonsknapper
 - ▲ Opp
 - ▼ Ned
 - ◀ Back/tilbake
 - ▶ Forover, OK
18. [SELECT] (Enter/OK)-knapp
19. [REWIND]-knapp
20. [FAST-FORWARD]-knapp
21. [VOLUME] +/- -knapper
22. Presets opp / ned-taster
23. [PLAY / PAUSE] knapp
24. [BACK] (Zurück)-knapp
25. Preset-taster (1-10)
26. [PRESETS / FAVORITTER] meny
27. [INFO]-knapp

 Merknad

- * Denne radioen har en utskiftbar antenne. En aktiv eller passiv antenne med koaksialtilkobling kan benyttes.
- ** Dreiebryterne 3 og 13 har en dobbeltfunksjon. Ved å vri på bryteren endrer du lydstyrke eller navigerer gjennom menystrukturen. Ved å trykke på denne dreiebryteren kobles apparatet til standbymodus (voluminnstilling) eller et valgt bekreftes (navigasjonsinnstilling).

 Viktig henvisning – bruksanvisning:

- Dette er en kortveiledning som gir deg viktige grunninformasjoner, slik som sikkerhetshenvisninger og informasjon om hvordan du tar produktet ditt i bruk.
- På grunn av miljøvern og sparing av verdifulle råstoffer, har ikke firmaet Hama en printet bruksanvisning, og tilbyr denne kun som PDF-download / eManual under www.hama.com.
- Bruk artikkelnummeret som søk i søkefunksjonen for å lettere finne riktig produktdokumentasjon.
- Denne bruksanvisningen kan du lagre for senere bruk på din PC eller du kan også skrive den ut.

1. Forklaring av faresymboler og merknader

Advarsel

Benyttes for å merke sikkerhetsinformasjon eller for å rette oppmerksomheten mot spesielle farer og risikoer.

Merknad

Benyttes for å merke informasjon eller viktige merknader ytterligere.

Fare for elektrisk støt

Dette symbolet viser til fare for berøring av produktdele som ikke er isolert og som potensielt leder farlig spenning med en styrke som kan forårsake elektriske støt.

2. Pakkeinnhold

- Digital-HiFi-Tuner DIT2000
- Teleskopantenne
- Fjernkontroll
- 2x AAA batterier
- Kortveiledning, flyer

3. Sikkerhetsanvisninger

- Produktet er konstruert for privat, ikke-yrkesmessig bruk i hjemmet.
- Ikke utsett apparatet for smuss, fuktighet og overoppheting, og bruk det kun i tørre rom.
- Dette produktet skal, som alle elektriske apparater, oppbevares utilgjengelig for barn!
- Produktet skal ikke falle ned fra høyder, og må ikke utsettes for kraftig risting.
- Produktet skal ikke benyttes utenfor de ytelsesgrensene som er angitt under tekniske spesifikasjoner.
- På grunn av fare for kvelning skal små barn holdes unna emballasjen.
- Fjern emballasjen umiddelbart i henhold til gyldige lokale forskrifter for avfallshåndtering.
- Foreta aldri endringer på apparatet. Det vil føre til at garantikrav ikke lenger kan gjøres gjeldende.

Fare for elektrisk støt

- Produktet skal ikke åpnes og ikke benyttes dersom det er skadet.
- Produktet skal ikke benyttes dersom AC-adapteren, adapterkabelen eller nettleidingen er skadet
- Prøv aldri å vedlikeholde eller reparere produktet på egenhånd. Vedlikeholdsarbeid skal kun utføres av ansvarlig fagpersonell.

Advarsel – batterier

- Vær alltid oppmerksom på batterienes polaritet (+ og -) og sørg for at de legges inn korrekt. Hvis polariteten ikke er korrekt, er det fare for at batterivæsken renner ut eller fare for eksplosjon.
- Små barn skal ikke skifte batterier uten tilsyn av en voksen.
- Bland aldri gamle og nye batterier, og bruk aldri batterier av forskjellige typer eller fra forskjellige produsenter.
- Ta ut batteriene fra produkter som ikke skal benyttes over lengre tid.
- Batteriene skal aldri kortsluttes.
- Lad ikke opp batteriene.
- Kast aldri batterier i åpne flammer.
- Batterier skal oppbevares utilgjengelig for barn.

4. Før idriftsettelse





Merknad

En utførlig beskrivelse av UNDOK-appen og hele funksjonsomfanget finner du i vår UNDOK-guide under:



www.hama.com -> 00054821 -> Downloads

Informasjon om bruk

- Knappen [OK] samt  på fjernkontrollen tilsvarer knappen [ENTER] på forsiden av radioen.
- Knappen  på fjernkontrollen tilsvarer knappen [BACK] på forsiden av radioen.
- Knappene   på fjernkontrollen har samme funksjon som når navigasjonsbryteren på forsiden av radioen vris mot høyre/venstre (høyre bryter)

Ta fjernkontrollen i bruk

Åpne dekselet til batterirommet. Den befinner seg på baksiden av fjernkontrollen og åpnes ved at den skyves i merket retning.

Leveransen omfatter to AAA-batterier, som må legges inn i batterirommet før produktet kan benyttes. Kontroller at polariteten er korrekt når batteriene legges inn. Korrekt polaritet (+ / -) er merket på batterirommet.

Etablere nettverksforbindelse

4.1 LAN (kabelført nettverk)

- Koble en LAN kontakt på ruterens til radioens kontakt. I den forbindelse trenger du en Ethernet-kabel. Kabelen inngår ikke i leveransen.
- Kontroller at ruterens er innkoblet og fungerer som den skal og at forbindelsen til Internett er etablert.
- Med hensyn til korrekt funksjon ved LAN-forbindelsen må du lese ruterens bruksveiledning.
- Gå videre frem som beskrevet under punkt 5, Driftsettelse.

4.2 WLAN (kabeløst nettverk)

- Kontroller at ruterens er innkoblet og fungerer som den skal, og at forbindelsen til Internett er etablert.
- Aktiver ruterens WLAN-funksjon.
- Med hensyn til korrekt funksjon ved WLAN-forbindelsen må du lese ruterens bruksveiledning.
- Gå videre frem som beskrevet under punkt 5, Driftsettelse.

5. Driftsettelse

Merknad – optimal mottaks kvalitet

Dette produktet har en antennetilkobling for eksterne antenner med koaksialtilkobling. Leveransen omfatter en passende antenne som åpner for mottak via DAB, DAB+ og FM. Som alternativ kan du benytte en aktiv eller passiv antenne for å optimalisere mottaks kvaliteten eller foreta tilpasninger etter behov.

Vær oppmerksom på følgende:

- Trekk antennen alltid komplett ut.
- For optimal mottaks kvalitet anbefaler vi å posisjonere antennen vertikalt.

5.1 Innkobling

- Koble nettkabelen til en forskriftsmessig installert stikkontakt.

Advarsel

- Apparatet skal kun brukes med en stikkontakt som er godkjent for formålet. Nettstikkkontakten må være lett tilgjengelig til enhver tid.
- Koble produktet fra nettet ved hjelp av AV-/PÅ-bryteren – hvis den ikke er tilgjengelig, trekker du nettleidingen ut av stikkontakten.
- Vent til radioens startprosedyre er avsluttet.
- Trykk på [POWER]-knappen , for å slå på radioen.

Merknad ved første gangs innkobling

- Oppsettassistenten (Setup Wizard) startes automatisk ved første gangs oppstart.
- Oppsettassistenten er på engelsk.
- Du kan velge å hoppe over assistenten og hente den frem på tysk på et senere tidspunkt.

5.2 Språk og innretningsassistent

Ved første systemstart benytter radioen engelsk språk. Slik endrer du dette:

Trykk [MENU] > Systemoppsett > Språk > Velge språk

Bekreft ved å trykke på [ENTER] eller [OK]-knappen.

Merknad

Du kan velge følgende språk:

Engelsk, tysk, dansk, nederlandsk, finsk, fransk, italiensk, norsk, polsk, portugisisk, spansk, svensk, tyrkisk, tsjekkisk og slovakisk.

6. Vedlikehold og pleie

- Dette produktet skal kun rengjøres med en lofri, lett fuktet klut, uten aggressive rengjøringsmidler.
- Hvis produktet ikke skal benyttes på en stund, må det kobles ut og kobles fra strømforsyningen. Produktet må lagres på et rent, tørt sted, uten direkte solinnstråling.

7. Fraskrivelse av ansvar

Hama GmbH & Co KG overtar ingen form for ansvar eller garanti for skader som kan tilbakeføres til ukyndig installering eller montering eller ukyndig bruk av produktet eller som følge av at produktet har blitt benyttet uten at bruksveiledningen og/eller sikkerhetsanvisningene er tatt hensyn til.

8. Service og support

Hama-produktservice hjelper deg gjerne videre dersom du har spørsmål om produktet.

Telefonsupport: +49 9091 502-115 (tysk/engelsk)

Her finner du ytterligere supportinformasjon:

www.hama.com

9. Avfallshåndtering Informasjon om miljøvern



Fra tidspunktet for omsetning av europeisk direktiv 2012/19/EU og 2006/66/EF i nasjonal lov, gjelder følgende: Elektriske og elektroniske apparater og batterier skal ikke deponeres sammen med husholdningsavfall. Forbrukeren er lovmessig forpliktet til å levere inn elektriske og elektroniske apparater og batterier til de offentlige samlestedene eller til salgsstedet når de ikke virker lenger. Detaljer angående dette reguleres i brukslandet. Symbolet på produktet, bruksveiledningen eller emballasjen henviser til denne bestemmelsen. Med gjenvinningen, resirkuleringen av stoff eller andre former for resirkulering av gamle apparater/ batterier bidrar du betydelig for å beskytte miljøet vårt.

10. Samsvarserklæring

 Hermed erklærer Hama GmbH & Co KG at radioanleggstypen [00054821] tilsvarer direktiv 2014/53/EU. Den komplette teksten til EU-samsvarserklæringen finnes på følgende Internettadresse: www.hama.com -> 00054821 -> Downloads.

Frekvensbånd/ frekvensbånd	2412 MHz - 2472 MHz
Avstrålt maksimal sendeeffekt	2.4 GHz / 60mW (EIRP)

hama®

Hama GmbH & Co KG
86652 Monheim/Germany
www.hama.com

The Spotify software is subject to third party licenses found here:
www.spotify.com/connect/third-party-licenses

All listed brands are trademarks of the corresponding companies. Errors and omissions excepted, and subject to technical changes. Our general terms of delivery and payment are applied.