

CKCF 6184

CKCF 6182

CKCN 6202

CKCS 6186

CKCS 6182

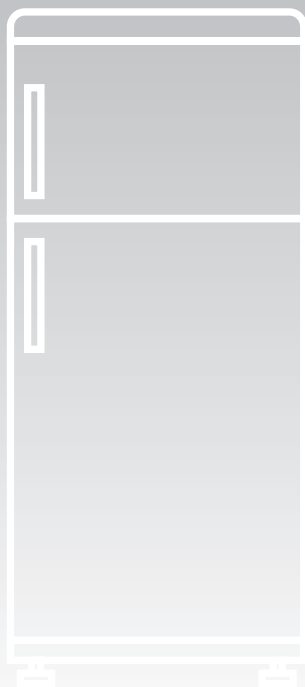
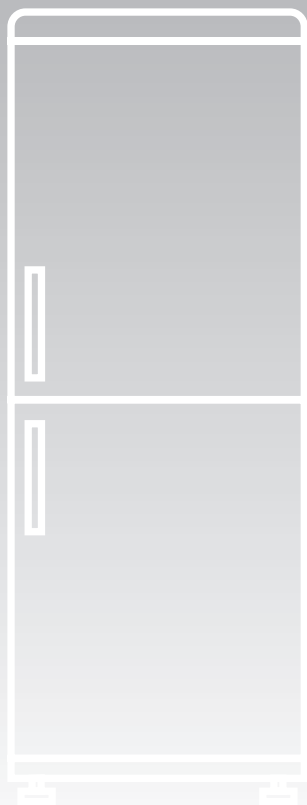

BEZPEČNOSTNÉ INFORMÁCIE	4
INŠTALÁCIA	5
OBSLUHA	6
USKLADNENIE POTRAVÍN	8
MRAZENIE	9
ODMRAZOVANIE	10
ÚDRŽBA A ČISTENIE	10
ÚSPORA ENERGIE	11
BEŽNÉ PREVÁDZKOVÉ ZVUKY	11
ZMENA SMERU OTVÁRANIA DVIEROK	12
ODSTAVENIE SPOTREBIČA	12
ODSTRÁNENIE MOŽNÝCH PROBLÉMOV	13

Ďakujeme Vám, že ste si zakúpili tento spotrebič. Pred použitím chladničky si pozorne prečítajte tento návod na obsluhu, aby ste mohli maximálne využiť jej funkcie.

Odložte si návod a celú dokumentáciu od spotrebiča na bezpečnom mieste pre prípadné použitie v budúcnosti alebo pre prípadného ďalšieho majiteľa.

Tento spotrebič je určený výhradne na použitie v domácnosti alebo na podobné použitie ako sú:

- zamestnanecké kuchyne v predajniach, kanceláriách alebo inom pracovnom prostredí
- na farmách, klientmi hotelu, motelu a inom podobnom ubytovacom zariadení
- na miestach pre prípravu raňajok (B & B)
- pre cateringové služby a podobné využitie okrem komerčného prostredia.

Tento spotrebič sa musí používať na skladovanie potravín, akékoľvek iné použitie je nesprávne a nebezpečné a výrobca nenesie zodpovednosť za poškodenie v prípade nesprávneho použitia.

Dodržujte záručné podmienky.

BEZPEČNOSTNÉ INFORMÁCIE

Chladnička obsahuje chladiaci plyn (R600a: izobután) a izolačný plyn (cyclopentan), neškodný voči životnému prostrediu, ktoré sú aj napriek tomu horľavé.

Aby ste zabránili nebezpečným situáciám, odporúčame dodržiavať nasledujúce bezpečnostné pravidlá:

- Pred vykonaním akejkoľvek činnosti odpojte napájací kábel zo sieťovej zástrčky.
- Chladiaci systém umiestnený za a vo vnútri spotrebiča obsahuje chladiivo. Z tohto dôvodu sa vyhnite poškodeniu potrubia.
- Ak si všimnete netesnosti v chladiacom systéme, nedotýkajte sa zástrčky a nepoužívajte otvorený plameň. Otvorte okno a nechajte miestnosť vyvetrať. Potom kontaktujte servisné stredisko za účelom opravy.
- Nezoškrabujte námrazu nožom ani ostrými predmetmi. Mohli by ste poškodiť chladiaci okruh, vytečená tekutina by mohla spôsobiť požiar alebo by mohla zasiahnuť očí.
- Neinštalujte spotrebič na vlhké, mastné ani prašné miesta, ani ho nevystavujte priamemu slnečnému žiareniu a vode.
- Neinštalujte spotrebič do blízkosti ohrievačov alebo horľavých materiálov.
- Nepoužívajte predlžovacie káble ani adaptér.
- Neťahajte za napájací kábel ani sa ho nedotýkajte mokrymi rukami.
- Zabráňte poškodeniu zástrčky/alebo napájacieho kábla; môže to spôsobiť zasiahnutie elektrickým prúdom alebo požiar.
- Udržiavajte zástrčku čistú, nadbytočné zvyšky prachu môžu spôsobiť požiar.
- Nepoužívajte mechanické zariadenia ani iné prístroje na zrýchlenie procesu odmrazovania.
- Vyhnite sa použitiu otvoreného ohňa alebo elektrických prístrojov, ako sú ohrievače, parné čističe, sviečky, olejové lampy a pod. na zrýchlenie procesu odmrazovania.
- Nepoužívajte ani neskladujte horľavé spreje, ako sú spreje s farbou, v blízkosti spotrebiča. Môžu spôsobiť explóziu alebo požiar.
- Nepoužívajte elektrické prístroje vo vnútri priestoru na skladovanie potravín, ak nie sú odporúčané výrobcom.
- Neskladujte horľavé a prchavé látky ako je éter, benzín, LPG, propán bután, farby v spreji, lepidlá, čistý alkohol, a pod. Tieto látky môžu spôsobiť explóziu.
- V chladničke neskladujte medicínske ani výskumné materiály.

Keď uložíte látku, ktorá vyžaduje presnú teplotu, môže sa znehodnotiť alebo môže nastať nečakaná reakcia, ktorá predstavuje ohrozenie.

- Udržiavajte vetracie otvory spotrebiča alebo vstavaneho nábytku bez prekážok.
- Na spotrebič nedávajte nádoby naplnené tekutinami.
- Nepokúšajte sa opravovať spotrebič. Všetky opravy musí vykonávať iba kvalifikovaný servisný technik.
- Tento spotrebič nesmú používať osoby (vrátane detí) so zníženými fyzickými, senzorickými alebo mentálnymi schopnosťami, alebo bez dostatočných skúseností a vedomostí, pokiaľ nie sú pod dozorom osoby zodpovednej za ich bezpečnosť.

Nedovoľte deťom hrať sa so spotrebičom ani v jeho blízkosti.

Likvidácia starého spotrebiča



Správnou likvidáciou tohto spotrebiča pomáhate zabrániť možným negatívnym vplyvom na životné prostredie a ľudské zdravie, ktoré môže byť ohrozené v prípade nesprávnej likvidácie tohto spotrebiča na konci jeho životnosti.

Správnou likvidáciou spotrebiča je možné opätovne získať cenné suroviny! Tento spotrebič je označený v súlade s Európskou Smernicou 2012/19/EU o Likvidácii elektrických a elektronických zariadení (WEEE).

Symbol na výrobku označuje, že tento spotrebič sa nesmie likvidovať spoločne s bežným komunálnym odpadom; musíte ho odnieť do najbližšieho zberného miesta na recykláciu elektrických a elektronických zariadení.

Likvidácia musí byť vykonaná v súlade s platnými predpismi pre likvidáciu odpadu.

Pre podrobnejšie informácie o likvidácii, obnove a recyklácii tohto spotrebiča kontaktujte miestny úrad (Oddelenie pre Životné prostredie), miestne recyklačné stredisko alebo predajňu, v ktorej ste spotrebič zakúpili.

Odrežte a zlikvidujte napájací kábel so zástrčkou.

Až do správnej recyklácie nepoškodte chladiace potrubie, pretože obsahuje chladiaci plyn.

Pri likvidácii obalových materiálov dodržiavajte miestne predpisy.

Dodržiavanie



Tento spotrebič, v častiach prichádzajúcich do kontaktu s potravinami, je v súlade s požiadavkami EC Smernice č. 1935/2004. Spotrebič vyhovuje Európskej smernici 2004/108/EC, 2006/95EC a následným zmenám.

INŠTALÁCIA

VAROVANIE:

- **Neinštalujte tento spotrebič na vlhkom ani mokrom mieste, lebo to môže ovplyvniť izoláciu a spôsobiť netesnosť. Taktiež to môže spôsobiť kondenzáciu na vonkajších stenách spotrebiča.**
- **Neumiestňujte spotrebič vonku ani na miesta, kde bude vystavený zdroju tepla alebo priamemu slnečnému žiareniu.**

Spotrebič funguje správne v rozsahu teplôt okolitého prostredia podľa tabuľky:
+10 +32°C pre klimatickú triedu SN
+16 +32°C pre klimatickú triedu N
+16 +38°C pre klimatickú triedu ST
+16 +43°C pre klimatickú triedu T
(Pozri výrobný štítok spotrebiča)

- **Na spotrebič nestavte nádoby s tekutinami.**
- **Počkajte najmenej 3 hodiny po postavení spotrebiča, kým ho uvediete do prevádzky.**

1 Uistite sa, či je okolo spotrebiča dostatočný voľný priestor na vetranie. Obrázok (obr. 1) znázorňuje minimálne požadované vzdialenosti pre inštaláciu spotrebiča.

Zachovaním väčšieho voľného priestoru od steny zaistíte zníženie spotreby elektrickej energie.

Použitie spotrebiča v priestore menšom ako je uvedený na obrázku nižšie (obr. 1) môže spôsobiť nesprávnu prevádzku, hluk a poruchy.

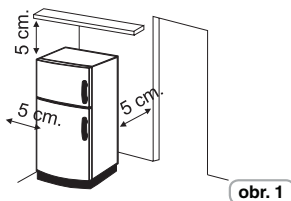

obr. 1

2 Pokiaľ inštalujete dištančnú podložku od steny do prostriedku zadnej strany spotrebiča. (obr. 2)

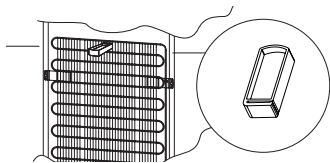

obr. 2

3 Pomocou nožičiek nastavte rovnováhu spotrebiča, aby ste zabránili vibráciám a hluku (obr. 3). Keď je predná časť vyššia než zadná, dvierka sa ľahšie zatvárajú.

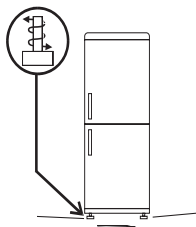

obr. 3

POZNÁMKA:

Ak je váš spotrebič z ušľachtilej ocele alebo s iným špeciálnym povrchom, môže byť dodávaný s ochrannou fóliou na tomto povrchu. Na odstránenie tejto fólie nepoužívajte ostré predmety.

Pripojenie k elektrickej sieti

Po doručení postavte spotrebič vertikálne a počkajte najmenej 2 - 3 hodiny, kým ho pripojíte k elektrickej sieti. Pred pripojením zástrčky k sieťovej zásuvke sa uistite:

- Či je zásuvka uzemnená a v súlade s platnými predpismi.
- Či zásuvka znesie maximálnu prúdovú záťaž spotrebiča, podľa údajov na výrobnom štítku spotrebiča.
- Či je napájacie napätie v rozsahu uvedenom na výrobnom štítku spotrebiča.
- Či je zásuvka kompatibilná so zástrčkou spotrebiča. Ak to tak nie je, požiadajte o výmenu zásuvky kvalifikovaného technika; nepoužívajte predlžovacie káble ani mnohonásobné zásuvky.
- Po inštalácii spotrebiča zaistíte, aby zostali napájací kábel a zásuvka ľahko prístupné.
- Napájací kábel nestláčajte ani nepricvaknite.

- Kábel pravidelne kontrolujte a v prípade potreby ho musí vymeniť kvalifikovaný technik.
- Výrobca nenesie žiadnu zodpovednosť v prípade nedodržania bezpečnostných pokynov.

Uvedenie spotrebiča do prevádzky

Odstráňte všetky obalové materiály zo spotrebiča a vyčistite ho roztokom čistej vody a jedlej sódy alebo neutrálnym čistiacim prostriedkom.

Po inštalácii počkajte 2 - 3 hodiny pre stabilizáciu spotrebiča na bežnú prevádzkovú teplotu, kým vložíte čerstvé alebo mrazené potraviny.

V prípade odpojenia prívodného kábla počkajte najmenej 5 minút, kým ho opäť pripojíte. Teraz je spotrebič pripravený na použitie.

OBSLUHA

Zapnutie/Vypnutie (bez displeja)

- Termostat na ovládanie spotrebiča sa nachádza vo vnútri chladiaceho priestoru (obr. 4). Otočte ovládačom termostatu za pozíciu „0“. Po otvorení dvierok sa rozsvieti osvetlenie. Otočením ovládača na pozíciu „0“ spotrebič úplne vypnete.

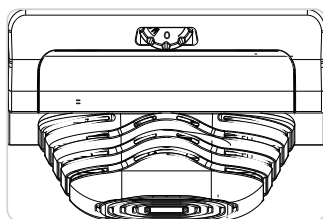

obr. 4

Nastavenie teploty (bez displeja)

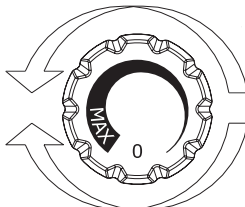

obr. 5

- Nastavenie teplôt obidvoch priestorov sa ovláda otočením ovládača termostatu (obr. 5). Zvoľte požadovanú teplotu:

- Pre nižšiu teplotu v chladničke a mrazničke otočte ovládač smerom k MAX.
- Pre vyššiu teplotu chladničky a mrazničky otočte ovládač smerom k 0.

Ventilátor chladiaceho priestoru (pokiaľ je k dispozícii)

Nastavenie ventilátora je na začiatku v polohe OFF (vypnutý).

Pre aktiváciu stlačte prepínač (obr. 6).

Na optimalizáciu spotreby energie odporúčame ventilátor zapínať iba v prípade, ak okolitá teplota presiahne 28 až 30°C.

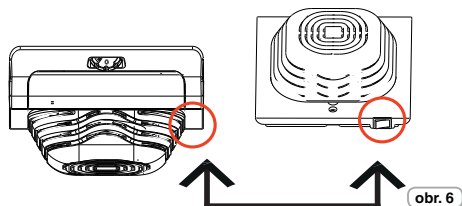

Zapnutie/Vypnutie (s displejom)

Pohotovostný režim spotrebiča:

Pre vypnutie TOTAL NO FROST spotrebičov zvolte funkciu mraziaceho priestoru tlačidlom MODE a pomocou šípok 7-8 zobrazte symbol -. Pre ostatné spotrebiče zvolte funkciu chladničky tlačidlom MODE a šípkami 7- 8 zobrazte symbol -.

Poznámka:

Spotrebič zostane napájaný až od odpojenia prírodného kábla.

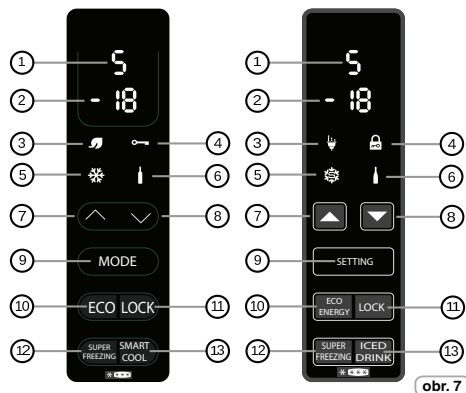

Nastavenie teploty (s displejom)

Predvolená hodnota je: +5 (rozsah +1 ++7) pre chladničku a -18 (rozsah -16 +-22) pre mrazničku.

Po vypnutí na dlhší čas sa spotrebič zapne na predtým nastavenú teplotu.

• Funkcia MODE (režim) ⑨

Stlačením tlačidla Mode môžete nastaviť teplotu chladničky a mrazničky.

Chladnička

Stlačením tlačidla Mode jedenkrát môžete nastaviť teplotu chladničky.

Môžete nastaviť požadovanú teplotu pomocou šípok 7, 8. Pozícia 1: najchladnejšie nastavenie; pozícia 7 najteplejšie nastavenie. Pokiaľ je spotrebič typu Total No Frost, po zobrazení 1 sa zobrazí H (Dovolenka).

Mraznička

Stlačením tlačidla Mode dvakrát môžete nastaviť požadovanú teplotu mrazničky: -16, vyššia teplota, -22, nižšia teplota; zvolte požadovanú hodnotu a počkajte 3 sekundy, teplota je nastavená.

• Funkcia ECO ⑩/③

Aktiváciou tejto funkcie spotrebič optimalizuje spotrebu elektrickej energie automatickým nastavením ideálnej teploty pre zaistenie ochrany potravín s najnižšou spotrebou energie. Pre vypnutie funkcie Eco stlačte opäť tlačidlo.

• Funkcia LOCK (uzamknutie) ⑪/④

Stlačením tlačidla Lock sa aktivuje zámok tlačidiel (všetky príkazy sú ignorované). Na deaktiváciu stlačte opäť tlačidlo Lock.

• Funkcia SUPER FREEZING (supermrazenie) ⑫/⑤

Na zamrazenie veľkého množstva potravín odporúčame aktiváciu funkcie Super Freezing. Na aktiváciu funkcie stlačte tlačidlo Super Freezing. Táto funkcia sa aktivuje na 26 až 34 hodín (v závislosti od modelu). Funkcia sa automaticky deaktivuje alebo ju môžete deaktivovať opätovným stlačením tlačidla Super Freezing.

Super Freezing funkcia nemôže byť aktivovaná s aktívnou funkciou ECO.

• **Funkcia SMART COOL/ICED DRINK (chladenie nápojov)** ⑬/⑥

Pre rýchle schladenie nápojov vložte fľašu do mraziaceho priestoru a aktivujte funkciu stlačením tlačidla smart cool/iced drink.

Spustí sa odpočítavanie 30 minút, po ktorom zaznie 15" akustický signál oznamujúci, že fľaša dosiahla ideálnu teplotu. Funkciu môžete vypnúť opätovným stlačením tlačidla.

• **Funkcia HOLIDAY (dovolenka)** (iba pri modeloch TOTAL NO FROST)

V prípade dlhšej neprítomnosti môžete použiť funkciu Holiday.

Táto funkcia umožňuje vypnutie chladiaceho priestoru, mraziaci priestor zostane naďalej zapnutý. Vyberte všetky potraviny z chladiaceho priestoru pred použitím tejto funkcie. Pre aktiváciu funkcie pozri funkciu Mode (režim). Na deaktiváciu funkcie nastavte opäť teplotu chladiaceho priestoru.

• **Alarm otvorených dvierok**

Pokiaľ zostanú dvierka otvorené dlhšie ako jednu minútu, zaznie akustický signál. Stlačením tlačidla **MODE** ho môžete vypnúť.

USKLADNENIE POTRAVÍN

- Pre zachovanie najlepšej chuti, nutričných hodnôt a čerstvosti potravín ich odporúčame skladovať v chladiacom priestore podľa zobrazenia na obrázku 8, zabalte ich do hliníkovej alebo plastovej fólie alebo do vhodných nádob, aby ste zabránili vzájomnej kontaminácii.

Chladiaca zóna

Ovocie/Zelenina

- Aby ste zabránili vysušeniu ovocia a zeleniny, musíte ich zabalit do obalu, napríklad, fólie, sáčky a vložiť do zóny pre ovocie/zeleninu. Týmto spôsobom zabránite rýchlemu znehodnoteniu.

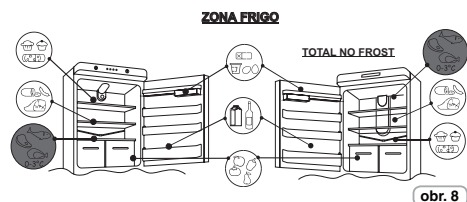

obr. 8

Najchladnejšia sekcia – Chill (nie je pri všetkých modeloch)

Zóna zobrazená nižšie je odporúčaná na skladovanie mäsa, rýb, hydiny, a pod.; neskladujte tu ovocie a zeleninu, lebo môžu zmrznúť.

Spotrebiče Total No Frost



Statické spotrebiče



Spotrebiče na vstavanie



Indikátor teplota v najchladnejšej zóne (nie je pri všetkých modeloch)

Niektoré modely sú vybavené indikátorom teploty najchladnejšie zóny v chladiacom priestore, aby ste mohli kontrolovať priemernú teplotu. Tento symbol označuje najchladnejšiu zónu chladničky. (obr. 9)

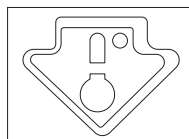

obr. 9

Skontrolujte, či je na indikátore jasne vidieť nápis OK. (obr. 10)

Pokiaľ sa nápis nezobrazí, znamená to, že teplota je veľmi vysoká: nastavte nižšiu teplotu a počkajte približne 10 hodín.

Skontrolujte indikátor: pokiaľ je to potrebné, vykonajte nové nastavenie.

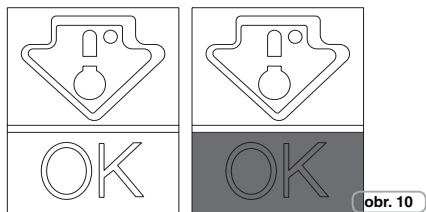

Poznámka:

Pokiaľ vložíte do spotrebiča veľké množstvo potravín, alebo často otvárate dverka, je normálne, že indikátor nezobrazí OK. Počkajte najmenej 10 hodín pred nastavením nižšej teploty.

Mraziaca zóna

Čas skladovania mrazených potravín je približne jeden mesiac. ❄️❄️

Použite tabuľku uvedenú nižšie pre mraziace priestory. ❄️❄️❄️

Mrazenie je možné iba v týchto priestoroch. ❄️❄️❄️

2 - 3 mesiacov			
4 - 6 mesiacov			
6 - 8 mesiacov			
10 - 12 mesiacov			

Praktické rady

Umiestnite potraviny na priehradky v homogénnom poradí a zaistíte dostatočnú cirkuláciu vzduchu a chladenie.

- **Vyhňte sa kontaktu medzi potravinami a zadnou stenou chladiaceho priestoru spotrebiča.**
- Nevkladajte potraviny, ktoré môžu spôsobiť znehodnotenie už vložených potravín a zvýšiť spotrebu energie.
- Pred vložením potravín odstráňte obaly z predajne.
- Nedávajte potraviny do nádob, pokiaľ ste ich predom nevyčistili.

- Neblokujte ventilačné otvory chladného vzduchu potravinami.
- Nezakrývajte sklenené priehradky na zeleninu kvôli zaisteniu správnej cirkulácie vzduchu.
- V mraziacom priestore neskladujte fľaše, lebo môžu prasknúť.
- **V prípade dlhodobého výpadku energie nechajte dverka zatvorené, aby zostali potraviny čo najdlhšie v chlade.**
- **Inštalácia spotrebiča na teplom a vlhkom mieste, s častým otváraním a skladovanie veľkého množstva zeleniny môže spôsobiť kondenzáciu vody a ovplyvniť prevádzku spotrebiča.**
- **Aby ste zabránili nadmernej spotrebe elektrickej energie, vyhnite sa častému a dlhodobému otváraniu dveriek.**

MRAZENIE

- Potraviny musia byť čerstvé.
- Zmrazujte malé množstvo potravín naraz pre rýchle zmrazenie. Nikdy neprekračujte maximálne množstvo uvedené na výrobnom štítku.
- Počas mrazenia neotvárajte dverka mrazničky.
- Potraviny vákuovo zabaľte.
- Oddel'te mrazené potraviny od už zmrazených.
- Označte balenie alebo nádoby aby ste ich mohli neskôr lepšie identifikovať.
- Po rozmrazení potraviny už nezmrazujte a čo najrýchlejšie ich spotrebujte.

Upozornenie:

Nedotýkajte sa vnútorných častí mrazničky vlhkými alebo mokrymi rukami, lebo to môže spôsobiť „popálenie“ mrazom.

Poznámka:

• **Spotrebiče bez displeja**
Bežne nie je potrebné upravovať nastavenie termostatu. Iba v prípade nadmerného chladenia potravín v chladiacom priestore mierne natočte ovládač termostatu smerom k 0. (obr. 11) Potom vráťte ovládač na bežné nastavenie.

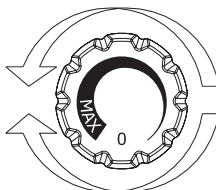

Spotrebiče s displejom

Pozri displej zapnutie/vypnutie

Pre spotrebiče s mraziacim priestorom NO FROST, aktivujte funkciu SUPER FREEZING 8 hodín pred vloženíím potravín.

U ostatných spotrebičov aktivujte funkciu SUPER FREEZING v čase vloženia potravín.

ODMRAZOVANIE

Odmrazovanie chladiaceho priestoru

Počas bežnej prevádzky sa chladnička odmrazuje automaticky. Nie je potrebné vysúšať kvapky vody na zadnej stene ani odstraňovať námrazu (v závislosti od funkčnosti).

Voda sa zachytáva v zadnej časti a odteká cez otvor nad kompresor, kde sa pomocou tepla z kompresora odparí.

- Udržiavajte odtokový otvor (obr. 12) čistý a bez prekážok pre bezproblémové odtekanie vody.

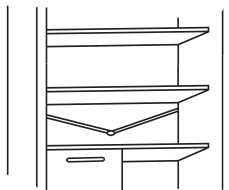

obr.12

Odmrazovanie mraziaceho priestoru (statické spotrebiče bez technológie NO-FROST)

Pokiaľ vrstva námrazy v mrazičke presiahne 3 mm, odporúčame spotrebič odmraziť, lebo nadmerná hrúbka námrazy zvyšuje spotrebu elektrickej energie.

- 1) Otočte ovládač do pozície „0“ (obr. 13)

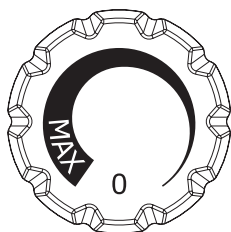

obr.13

- 2) Odpojte prívodný kábel.
- 3) Vyberte mrazené potraviny a dočasne ich uskladnite na chladnom mieste.
- 4) Nechajte dvierka mrazičky otvorené na zrýchlenie odmravovania.
- 5) Zachyťte vodu na dne spotrebiča.
- 6) Mrazičku vysušte.
- 7) Opäť pripojte prívodný kábel a nastavte ovládač termostatu do požadovanej pozície.
- 8) Pred vloženíím potravín chvíľu počkajte.

Upozornenie:

Vyhňte sa použitiu otvoreného ohňa alebo elektrických spotrebičov, ako sú ohrievače, parné čističe, sviečky, olejové lampy a pod. na zrýchlenie odmravovania.

Nezoškrabujte námrazu nožom ani ostrými predmetmi. Mohli by ste poškodiť chladiaci okruh, vytečenie ktorého môže spôsobiť požiar alebo zranenie očí.

Odmrazovanie mraziaceho priestoru (Spotrebiče NO-FROST)

Odmrazovanie je automatické.

ÚDRŽBA A ČISTENIE

Osvetlenie (podľa modelu)

Výmena žiarovky

Pre výmenu žiarovky nastavte ovládač termostatu do pozície 0 a odpojte prívodný kábel. Zložte ochranný kryt (obr. 14), vymeňte žiarovku za rovnaký typ podľa parametrov uvedených na kryte.

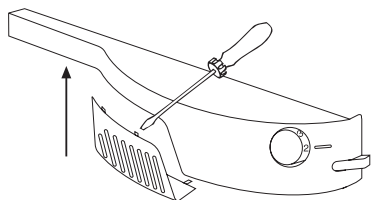

obr.14

Upozornenie:

- Žiarovka dodávaná s týmto spotrebičom je „špeciálna žiarovka“ použiteľná iba pre tento spotrebič. Táto „špeciálna žiarovka“ nie je vhodná pre domáce osvetlenie.
- Nedotýkajte sa žiarovky, pokiaľ dlho svietila, lebo môže byť veľmi horúca.

LED osvetlenie (Pokiaľ je k dispozícii)

Ak je spotrebič vybavený LED osvetlením, na výmenu kontaktujte servisné stredisko.

V porovnaní s klasickými žiarovkami má LED osvetlenie dlhšiu životnosť a je neškodné voči životnému prostrediu.

Čistenie

Poznámka:

- **Pred každou činnosťou odpojte zástrčku od sieťovej zásuvky, aby ste zabránili zasiahnutiu elektrickým prúdom.**
- **Nelejte vodu priamo do alebo na spotrebič. Môžete tým spôsobiť oxidáciu alebo poškodenie elektrickej izolácie.**

Dôležité:

Aby ste zabránili poškodeniu vnútorného povrchu a plastových dielov, dodržiavajte nasledujúce odporúčania:

- Utrite oleje z potravín na plastových komponentoch.
- Vnútorne vybavenie, tesnenie a vonkajšie diely môžete čistiť utierkou a roztokom teplej vody a jedlej sódy alebo neutrálneho saponátu. Nepoužívajte rozpúšťadlá, amoniak, bieliadlá ani drsné prostriedky.
- Vyberte príslušenstvo, priehradky, z chladničky a z dvierok. Umyte ich v teplej vode so saponátom. Opláchnite a dôkladne vysušte.
- Na zadnej stene spotrebiča sa môže hromadiť prach, ktorý môžete po vypnutí a odpojení spotrebiča z elektrickej siete odstrániť vysávačom. Zvýši sa tým úspora elektrickej energie.

ÚSPORA ENERGIE

Pre úsporu energie odporúčame:

- **Inštalujte spotrebič mimo zdroja tepla na dobre vetrané miesto a nevystavujte ho priamemu slnečnému žiareniu.**
- **Nevkladajte do spotrebiča horúce jedlá, aby ste zabránili zvýšeniu vnútornej teploty a tým nepretržitej prevádzke kompresora.**
- **Nedávajte na seba veľké množstvo potravín, aby ste nebránili správnej cirkulácii vzduchu.**
- **Odmrazujte spotrebič v prípade hrubej vrstvy námrazy (pozri kapitolu - Odmrazovanie) na lepší prenos chladu.**
- **V prípade výpadku elektrickej energie nechajte dvierka spotrebiča zatvorené.**

- **Otvárajte dvierka spotrebiča čo najmenej.**
- **Nenastavujte termostat spotrebiča na zbytočne nízke teploty.**
- **Odstráňte prach zo zadnej strany spotrebiča (pozri kapitolu Čistenie).**

BEŽNÉ PREVÁDZKOVÉ ZVUKY

Počas prevádzky spotrebiča môžete počuť úplne bežné zvuky, ako sú:

- Hučanie, je zapnutý kompresor.
- Vrtenie, šušťanie a syčanie, chladivo prúdi potrubím.
- Cvakanie a klikanie, spínací proces kompresora.

Malé rady na odstránenie vibrácií:

- Spotrebič nestojí rovno: Vyrovnajte spotrebič pomocou nožičiek.
- Nádoby sa vzájomne dotýkajú: Vyhňte sa kontaktu medzi nádobami.
- Spotrebič je v kontakte: Inštalujte spotrebič v správnej vzdialenosti od nábytku alebo iných elektrických spotrebičov.
- Šuplíky, priehradky, koše vibrujú: Skontrolujte správnu inštaláciu vnútorného vybavenia.

Poznámka:

Chladiaci plyn vytvára šum aj keď kompresor nie je zapnutý; nepredstavuje to poruchu, je to úplne normálne.

Pokiaľ budete počuť cvakanie vo vnútri spotrebiča, je to normálne z dôvodu rozťahovania rôznych materiálov.

ZMENA SMERU OTVÁRANIA DVIEROK

Smer otvárania dveriek môžete zmeniť podľa potreby na otváranie z ľavej alebo pravej strany.

Poznámka:

- Zmenu smeru otvárania dveriek musí vykonať kvalifikovaný servisný technik.
- Zmena smeru otvárania dveriek nie je zahrnutá v záruke.

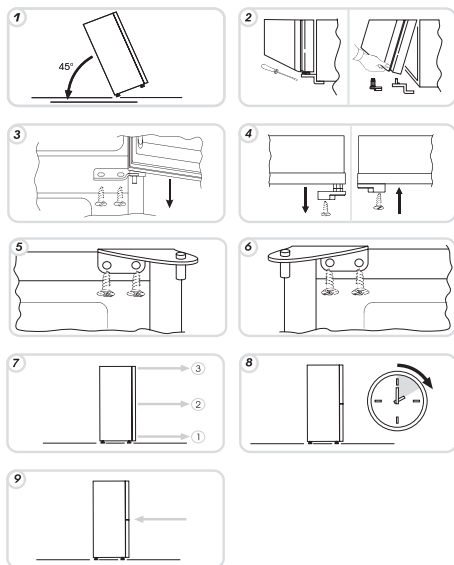

ODSTAVENIE SPOTREBIČA

Pokiaľ spotrebič nebudete dlhšie používať:

- 1) Vypnite ho (pozri Obsluha).
- 2) Odpojte zástrčku zo sieťovej zásuvky alebo vypnete istič.
- 3) Spotrebič vyčistite.
- 4) Nechajte dverka otvorené.

ODSTRÁNENIE MOŽNÝCH PROBLÉMOV

Problém	Príčina	Riešenie
Vnútorne osvetlenie sa nezapne.	<ul style="list-style-type: none"> • Vypálená žiarovka. • Výpadok elektrického prúdu. • Blokovaný spínač dvierok. 	<ul style="list-style-type: none"> • Vymeňte žiarovku (pozri osvetlenie). • Prívodný kábel nie je správne pripojený. • Skontrolujte, či nie je spotrebič vypnutý (pozri Nastavenie teploty). • Uistite sa, či je v sieti elektrický prúd. • Skontrolujte, či je aktívne.
Chladnička a mraznička dostatočne nechladí.	<ul style="list-style-type: none"> • Dvierka nie sú zatvorené. • Časté otváranie dvierok. • Nesprávne nastavenie teploty. • Nadmerné naplnenie chladničky a mrazničky. • Veľmi nízka okolitá teplota. • V sieti nie je elektrický prúd. • Zadná stena spotrebiča je veľmi blízko steny. 	<ul style="list-style-type: none"> • Skontrolujte, či sú dvierka zatvorené správne. • Vyhňte sa otváraniu dvierok na dlhšie. • Skontrolujte nastavenie ovládača termostatu a ak je to možné, zvolte nižšie nastavenie (pozri Nastavenie teploty). • Počkajte na stabilizovanie teploty chladničky alebo mrazničky. • Skontrolujte, či je teplota okolia v súlade s parametrami uvedenými na výrobnom štítku (pozri Inštalácia). • Prívodný kábel nie je správne pripojený. • Skontrolujte, či nie je spotrebič vypnutý (pozri Nastavenie teploty) • Skontrolujte, či je v elektrickej sieti prúd. • Premiestnite spotrebič ďalej od steny (pozri Inštalácia).
Potraviny v chladničke mrznú.	<ul style="list-style-type: none"> • Nesprávne nastavenie teploty. • Potraviny sú v kontakte s vnútornou zadnou stenou spotrebiča. • Mrazenie nadmerného množstva potravín spôsobí zníženie teploty chladničky. 	<ul style="list-style-type: none"> • Skontrolujte nastavenie ovládača termostatu (pozri Nastavenie teploty) a ak je to možné, zvolte vyššiu teplotu. • Zväčšíte vzdialenosť potravín od zadnej steny spotrebiča. • Neprekračujte maximálnu náplň mrazenia (pozri Mrazenie).
Na dne chladiaceho priestoru sú kvapky vody.	<ul style="list-style-type: none"> • Spotrebiče bez No Frost: upchaté odtokové potrubie. 	<ul style="list-style-type: none"> • Vyčistite potrubie pre odtok vody špáradlom.

Problém	Príčina	Riešenie
Kvapky vody na zadnej strane chladničky.	<ul style="list-style-type: none"> • Bežná prevádzka chladničky. 	<ul style="list-style-type: none"> • Nepredstavuje to poruchu (pozri Odmrazovanie).
Prítomnosť vody v zásobníku na zeleninu.	<ul style="list-style-type: none"> • Nedostatočná cirkulácia vzduchu. • Zelenina a ovocie obsahujú množstvo vlhkosti. 	<ul style="list-style-type: none"> • Skontrolujte, či sklenná priehradka netlačí na zeleninu, čo by bránilo v cirkulácii vzduchu. • Zabalte ovocie a zeleninu do plastových obalov ako je sáčok alebo plastová nádoba.
Motor je nepretržite zapnutý.	<ul style="list-style-type: none"> • Dvierka nie sú zatvorené. • Časté otváranie dvierok. • Veľmi vysoká okolitá teplota. • Námraza je hrubšia ako 3 mm. 	<ul style="list-style-type: none"> • Uistite sa, či sú dvierka zatvorené a správne tesnia. • Vyhňte sa častému otváraniu dvierok. • Skontrolujte, či okolitá teplota zodpovedá parametrom uvedeným na výrobnom štítku (pozri Inštalácia). • Nastavte ovládač teploty na nižšiu teplotu/Nastavte na displeji vyššiu teplotu. • Odmrazte spotrebič (pozri Odmrazovanie).
Teplota niektorých vonkajších častí je vysoká.	<ul style="list-style-type: none"> • Prítomnosť kondenzátu v odtokovom potrubí. 	<ul style="list-style-type: none"> • To je normálne: teplota je vyššia kvôli zabráneniu tvorby kondenzácie na určitých častiach.
Zmrazené potraviny sa topia.	<ul style="list-style-type: none"> • Okolité teplotný rozsah je mimo rozsah klimatickej triedy spotrebiča. Kompresor sa často zapína. • Dvierka mrazničky nie sú zatvorené. 	<ul style="list-style-type: none"> • Premiestnite spotrebič na teplejšie miesto v miestnosti, alebo zvýšte teplotu v miestnosti. • Uistite sa, či sú dvierka zatvorené a či tesnenie správne dolieha.
Kondenzácia na vonkajšej strane.	<ul style="list-style-type: none"> • Veľmi vlhké okolité prostredie. 	<ul style="list-style-type: none"> • Umiestnite spotrebič do menej vlhkého prostredia.

AK NEMÔŽETE ODSTRÁNIŤ PROBLÉM, KONTAKTUJTE SERVISNÉ STREDISKO, POSKYTNITE TYP PORUCHY A INFORMÁCIE Z VÝROBNÉHO ŠTÍTKU SPOTREBIČA, KTORÝ SA NACHÁDZA VO VNÚTRI CHLADIACEHO PRIESTORU:

- Model vybavenia.
- Číslo série.

Informácie o likvidácii opotrebovaného elektrického zariadenia (súkromné domácnosti)



Tento symbol na produktoch a/alebo na priložených dokumentoch znamená, že sa pri likvidácii nesmú elektrické a elektronické zariadenia miešať so všeobecným domácim odpadom.

V záujme správneho obhospodarovania, obnovy a recyklácie odveďte, prosím, tieto produkty na určené zberné miesta, kde budú prijaté bez poplatku. V niektorých krajinách je možné tieto produkty vrátiť priamo miestnemu maloobchodu v prípade, ak si objednáte podobný nový výrobok.

Správna likvidácia týchto produktov pomôže ušetriť hodnotné zdroje a zabrániť možným negatívnym vplyvom na ľudské zdravie a prostredie, ktoré môžu inak vzniknúť v dôsledku nesprávneho zaobchádzania s odpadom. Bližšie informácie o najbližšom zbernom mieste získate na miestnom úrade.

V prípade nesprávnej likvidácie odpadu môžu byť uplatnené pokuty v súlade s platnou legislatívou.

Pre právnické osoby v Európskej únii

Ak potrebujete zlikvidovať opotrebované elektrické a elektronické zariadenia, bližšie informácie získate od svojho miestneho predajcu alebo dodávateľa.

Informácie o likvidácii v krajinách mimo Európskej únie

Tento symbol je platný len v Európskej únii. Ak si želáte zlikvidovať toto zariadenie, obráťte sa na miestny úrad alebo predajcu a poinformujte sa o správnom spôsobe likvidácie tohto typu odpadu.