

QP2531, QP2530, QP2522, QP2521, QP2520

PHILIPS

QP2531, QP2530,
QP2522, QP2521,
QP2520

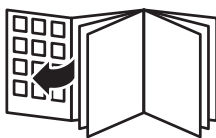



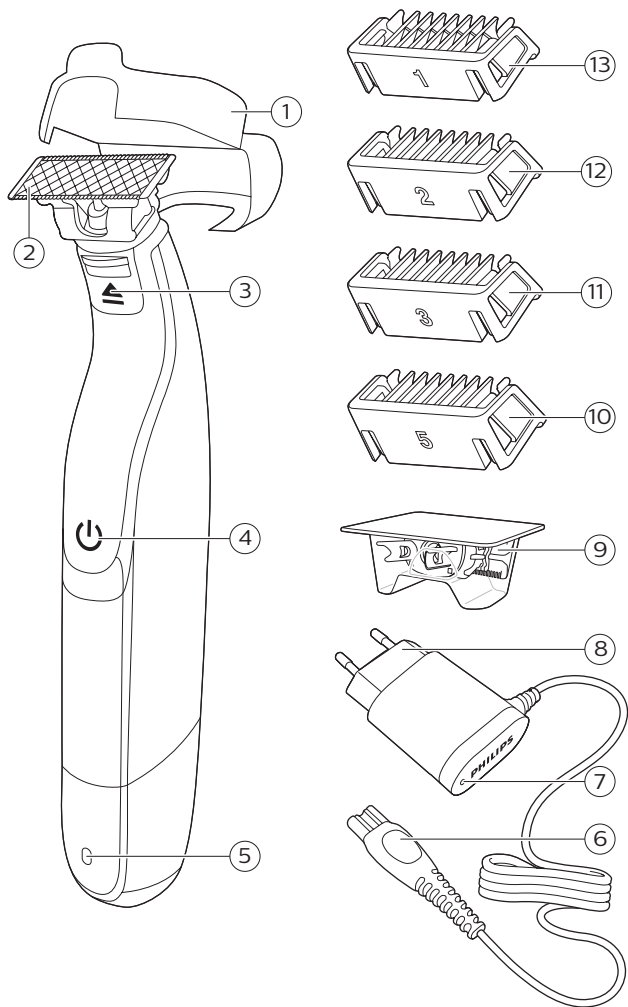

Úvod

Společnost Philips Vám gratuluje ke koupi a vítá Vás! Chcete-li využívat všech výhod podpory nabízené společností Philips, zaregistrujte svůj výrobek na stránkách www.philips.com/welcome.

Obecný popis (obr. 1)

- 1 Ochranný kryt
- 2 Břit
- 3 Uvolňovací posuvné tlačítko břítu
- 4 Vypínač
- 5 Ukazatel stavu baterie (pouze modely QP2531, QP2530)
- 6 Malá zástrčka
- 7 Kontrolka nabíjení baterie (pouze modely QP2522, QP2521, QP2520)
- 8 Zdroj (QP2531, QP2530: adaptér typu HQ850. QP2522, QP2521, QP2520: adaptér typu A00390.)
- 9 Náhradní břit (pouze modely QP2531 a QP2522)
- 10 Nasazovací hřebenový nástavec na vousy 5 mm
- 11 Nasazovací hřebenový nástavec na vousy 3 mm (pouze modely QP2531, QP2530, QP2520)
- 12 Nasazovací hřebenový nástavec na vousy 2 mm (pouze modely QP2531, QP2530)
- 13 Nasazovací hřebenový nástavec na vousy 1 mm

Důležité bezpečnostní informace

Před použitím přístroje a jeho příslušenství si pečlivě přečtěte tuto příručku s důležitými informacemi a uschovejte ji pro budoucí použití. Dodané příslušenství se může pro různé výrobky lišit.

Nebezpečí



- Zdroj udržujte v suchu.

Varování

- K nabíjení baterie používejte pouze odpojitelnou napájecí jednotku dodávanou s tímto přístrojem. Číslo typu originální napájecí jednotky naleznete v příručce v kapitole „Všeobecný popis“.
- Zdroj obsahuje transformátor. U zdroje nikdy neodřezávejte a nenahrazujte zástrčku. Mohlo by tak dojít k nebezpečné situaci.
- Tento přístroj mohou používat děti od 8 let věku. Osoby s omezenými fyzickými, smyslovými nebo duševními schopnostmi nebo nedostatkem zkušeností a znalostí jej mohou používat, pokud jsou pod dohledem nebo byly poučeny o bezpečném používání přístroje a pokud chápou související rizika. Děti si s přístrojem nesmí hrát. Děti nesmí provádět bez dozoru čištění a uživatelskou údržbu.

- Před čištěním pod tekoucí vodou přístroj vždy odpojte od sítě.
- Před použitím přístroj vždy zkontrolujte. Přístroj nepoužívejte, je-li poškozený, aby nedošlo ke zranění. Poškozenou součástku vyměňujte vždy za původní typ.
- Neotvírejte přístroj, ani se nepokoušejte vyměnit akumulátor.

Upozornění



- Dobíjecí stojan nesmíte nikdy ponořit do vody ani ho mýt pod tekoucí vodou.
- Nepoužívejte zdroj v zásuvce, ve které je zapojen elektrický osvěžovač vzduchu, ani v její blízkosti. Předejdete tak nenapravitelnému poškození zdroje.
- Přístroj používejte pouze k účelu, ke kterému je určen, jak je vyobrazeno v uživatelské příručce.
- Z hygienických důvodů by měla přístroj používat pouze jedna osoba.

- K oplachování přístroje nikdy nepoužívejte vodu teplejší než 60 °C.
- K čištění přístroje nikdy nepoužívejte stlačený vzduch, kovové žínky, abrazivní ani agresivní čisticí prostředky, jako je například benzín nebo aceton.

Elektromagnetická pole (EMP)

Tento přístroj Philips odpovídá všem platným normám a předpisům týkajícím se vystavení účinkům elektromagnetických polí.

Obecné informace



- Tento přístroj je voděodolný. Je vhodný pro použití ve vaně nebo sprše a pro čištění pod tekoucí vodou. Přístroj lze proto z bezpečnostních důvodů používat pouze bez napájecího kabelu.
- Napájecí jednotku lze připojit do sítě o napětí v rozmezí 100 až 240 V.
- Zdroj transformuje 100 V až 240 V na bezpečné nízké napětí nižší než 24 V.
- Maximální hladina hluku: $L_c = 75 \text{ dB(A)}$.

Nabíjení

Poznámka: Tento přístroj lze používat pouze bez kabelu.

QP2531, QP2530: Nabíjení trvá obvykle asi 4 hodiny.

QP2522, QP2521, QP2520: Nabíjení trvá obvykle asi 8 hodin.

Při plném nabití zastříhovač pracuje až 60 minut (modely QP2531, QP2530) nebo 45 minut (modely QP2522, QP2521, QP2520).

Zastříhovač nabíjte před prvním použitím a tehdy, když ukazatel stavu baterie ukazuje, že je baterie téměř vybitá.

Ukazatel stavu baterie QP2531, QP2530:

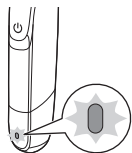

Když ukazatel stavu baterie bliká oranžově, je baterie téměř vybitá.

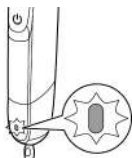

Když se přístroj nabíjí, ukazatel stavu baterie zeleně bliká.

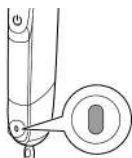

Když je baterie nabitá, ukazatel stavu baterie nepřetržitě zeleně svítí.

Přibližně 30 minut po úplném nabití baterie nebo po odpojení zařízení od elektrické sítě ukazatel stavu baterie automaticky zhasne.

Ukazatel stavu baterie QP2522, QP2521, QP2520:

Stav baterie je patrný z výkonu zastříhovače. Pokud zastříhovač začne pracovat pomaleji, je baterie téměř vybitá a pro dosažení optimálního výkonu je nutné ji nabít.

Nabíjení pomocí adaptéru



- 1 Zasuňte malý konektor do zastříhovače a adaptér do zásuvky ve zdi.
- 2 Pouze modely QP2522, QP2521, QP2520: Když je zastříhovač připojen k elektrické síti, ukazatel stavu baterie na adaptéru svítí nepřetržitě.
- 3 Po nabití vytáhněte napájecí jednotku z elektrické zásuvky a malý konektor vytáhněte z přístroje.

Použití zastříhovače

Zastříhovač lze můžete použít na zastříhování, tvarování a holení vousů na obličejí (bradka, knír a kotlety). Holením získáte hladký výsledek, zastříháváním dosáhnete určité délky a tvarováním vytvoříte dokonalé okraje a ostré linie. Tento zastříhovač není určen pro holení, tvarování ani zastříhávání ochlupení na dolních částech těla nebo vlasů. Při prvním holení nespěchejte. V používání zastříhovače je třeba získat praxi.

Poznámka: Tento přístroj lze používat pouze bez kabelu.



Zapínání a vypínání zastříhovače

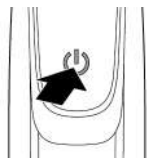

- 1 Zastříhovač zapnete jedním stisknutím vypínače.
- 2 Zastříhovač vypnete opětovným stisknutím vypínače.

Holení

Varování: Před použitím zastříhovače vždy zkontrolujte, zda není břit poškozen nebo opotřeben. Pokud je břit poškozen, zastříhovač nepoužívejte, aby nedošlo ke zranění.

Holení

- 1 Zapněte zastříhovač.
- 2 Opatrně přiložte břit k pokožce a pod mírným tlakem a dlouhými tahy pomalu pohybujte přístrojem nahoru nebo proti směru růstu vousů.

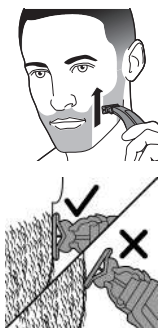

Poznámka: Povrch břitu držte přiložený plochou stranou na pokožku.

- 3 Zastříhovač po každém použití vypněte a vyčistěte (viz kapitola „Čištění a údržba“).

Tvarování

Použitím obou hran břitu můžete vytvářet ostré linie a dokonalé kontury. Přidržeťte přístroj tak, aby břit byl kolmo v kontaktu s pokožkou a aby se pokožky dotýkala jedna z jeho hran. Tímto způsobem můžete přesně zastříhovat kotlety a oblast kolem úst a nosu.

- 1 Chcete-li vytvořit ostré kontury a linie, můžete použít kteroukoli z hran břitu.
- 2 Zapněte přístroj.





3 Přiložte hranu břitu kolmo k pokožce.

- Provádějte rovné tahy pod lehkým tlakem.

4 Zastříhovač po každém použití vypněte a vyčistěte (viz kapitola „Čištění a údržba“).



Zastřihování s hřebenovým nástavcem



1 Nasadte hřebenový nástavec na břit tak, aby jeho zuby směřovaly nahoru.

Poznámka: Vždy zastřihávejte ve směru zubů hřebenového nástavce. Dosáhnete tak nejlepších výsledků.

2 Zapněte přístroj.

3 Přiložte hřebenový nástavec na pokožku a pohybujte přístrojem ve směru zubů hřebenového nástavce.

Poznámka: Nejlepšího výsledku dosáhnete pohybem proti směru růstu vousů.

4 Zastříhovač po každém použití vypněte a vyčistěte (viz kapitola „Čištění a údržba“).

5 Pokud chcete hřebenový nástavec odejmout, uchopte ho z obou stran a stáhněte z břitu.



Čištění a údržba

Po každém použití zastříhovač vyčistěte.

Upozornění: K čištění zastříhovače nikdy nepoužívejte stlačený vzduch, drátěnky, abrazivní ani agresivní čisticí prostředky, jako je například benzín nebo aceton.

Upozornění: Neodstraňujte vodu ze zastříhovače oklepáváním o jiný povrch, protože by mohlo dojít k poškození. Je-li břit poškozený, vyměňte ho.

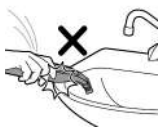

Čištění přístroje



- 1 Sejměte hřeben z břitu. Před nasazením nebo odejmutím hřebenového nástavce zastříhovač vždy vypněte.



- 2 Pokud se v hřebenovém nástavci nahromadí větší množství vousů, nejprve je vyfoukejte.



- 3 Pokud se v zastříhovači nahromadí větší množství vousů, nejprve je vyfoukejte.

32 Čeština



- 4 Zapněte zastříhovač a opláchněte břit vlažnou vodou.

Upozornění: Břit nesušte ručníkem ani jinou tkaninou, protože by mohlo dojít k poškození.

- 5 Opláchněte hřebenové nástavce vlažnou vodou.
- 6 Zbylou vodu důkladně vytřepejte a nechte všechny součásti vyschnout.

Poznámka: Břit je křehký. Zacházejte s ním opatrně. Je-li břit poškozený, vyměňte ho.

Skladování

Při cestování nebo skladování na břit vždy připevňte ochranný kryt, abyste ho ochránili před poškozením.

Zastříhovač a nástavce doporučujeme před uložením a dalším použitím nechat zcela vyschnout.

- 1 Přiložte ochranný kryt na okraj břitu.



- 2 Uzavřete ochranný kryt.



Výměna

Indikace výměny

Abyste dosáhli optimálního výsledků při zastříhování a lehkého klouzání břitů, doporučujeme břit měnit za náhradní každé 4 měsíce, kdy při holení nebo zastříhování už nefunguje dle očekávání.

Břit je vybaven indikací výměny. Na ploše břitu se začne postupně s používáním objevovat zelený proužek. Když je viditelný celý, je čas vyměnit břit OneBlade za náhradní. Břit vyměňte vždy výhradně za originální náhradní břit Philips.

V závislosti na způsobu používání může být skutečná životnost břitu delší nebo kratší.

Podobně jako u žiletky se i tento břit časem otupí, a pak více tahá za vousy a klesne jeho rezný výkon.

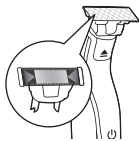

Výměna břitu

- 1 Přístroj vypněte.
- 2 Opatrně posuňte uvolňovací posuvné tlačítko břitu směrem nahoru a uchopte břit z obou stran tak, abyste jej mohli vyjmout. Tím zabráníte, aby břit odskočil z rukojeti.
- 3 Uchopte nový břit ze stran a zatlačte jej na rukojeť (ozve se zacvaknutí).

Poznámka: Když se ozve zacvaknutí, je nový břit umístěn správně a je připraven k použití.

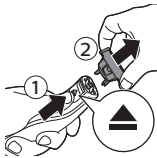

Objednávání příslušenství

Chcete-li koupit příslušenství nebo náhradní díly, navštivte adresu www.shop.philips.com/service,

nebo se obraťte na prodejce výrobků Philips. Můžete se také obrátit na středisko péče o zákazníky společnosti Philips ve své zemi (kontaktní údaje naleznete na mezinárodním záručním listu).

Lze objednat následující díly:

- Břit QP210 – 1balení
- Břit QP220 – 2balení

Recyklace



- Tento symbol znamená, že výrobek nelze likvidovat s běžným komunálním odpadem (2012/19/EU).



- Symbol na výrobku znamená, že tento výrobek obsahuje vestavěný dobíjecí akumulátor, který nemůže být likvidován společně s běžným domácím odpadem (2006/66/ES). Odnešte prosím výrobek do oficiálního sběrného dvora nebo do servisního střediska společnosti Philips a požádejte tamního odborníka o vyjmutí nabíjecí baterie.
- Dodržujte předpisy vaší země týkající se sběru tříděného odpadu elektrických a elektronických výrobků a také akumulátorů. Správnou likvidací pomůžete zabránit negativním dopadům na životní prostředí a lidské zdraví.

Vyjmutí dobíjecího akumulátoru

Až budete výrobek likvidovat, vyjměte z něj akumulátor.

Před vyjmutím akumulátoru ověřte, zda je výrobek odpojený od elektrické zásuvky a zda je akumulátor zcela vybitý.

Při manipulaci s nástroji potřebnými k otevření výrobku a při likvidaci akumulátoru dbejte všech nezbytných bezpečnostních zásad.

- 1 Odpojte přístroj od sítě a nechte motorek v chodu, dokud se sám nezastaví.
- 2 Z přístroje sejměte břit.
- 3 Oddělte spodní část přístroje tak, že ji ohnete směrem dolů a vytáhnete.

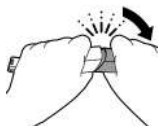

- 4 Oddělením spodní části od horní části vyjměte přihrádku na baterie.



- 5 Oddělte část pro baterie od spodní části.



- 6 Pomocí šroubováku vyjměte baterii z vnitřní části. Baterie je připevněna oboustrannou lepicí páskou.



Varování: Pozor, pásky od akumulátoru jsou velmi ostré.

Záruka a podpora

Potřebujete-li další informace či podporu, navštivte web **www.philips.com/support** nebo si prostudujte záruční list s mezinárodní platností.

Omezení záruky

Na brit se nevztahují podmínky mezinárodní záruky, neboť podléhá opotřebení.

Řešení problémů

Tato kapitola uvádí přehled nejběžnějších problémů, se kterými se můžete u tohoto přístroje setkat. Pokud se vám nepodaří problém vyřešit za pomoci následujících informací, navštivte web **www.philips.com/support**, kde najdete odpovědi na nejčastější dotazy. Případně kontaktujte středisko péče o zákazníky ve své zemi.

Problém	Možná příčina	Řešení
Je-li zastříhovač zapojen do sítě, nenabíjí se.	Když zastříhovač nabíjíte, je nutné jej vypnout.	Přístroj vypněte.
Zastříhovač nelze zapnout, pokud je připojen do sítě.	Během nabíjení nelze zastříhovač používat. Zastříhovač lze používat pouze bez kabelu.	Před použitím odpojte zastříhovač od sítě.

Problém	Možná příčina	Řešení
Přístroj přestal fungovat.	Akumulátor je vybitý.	Zastříhovač nabijte (viz kapitola „Nabíjení“). QP2630, QP2530: Ukazatel stavu baterie během nabíjení bliká. QP2630, QP2520: Kontrolka na adaptéru bude během nabíjení nepřerušovaně svítit. Pokud ukazatel stavu baterie nesvítí ani nebliká, zkontrolujte, zda nedošlo k výpadku proudu a zda funguje zásuvka. Pokud nedošlo k výpadku proudu a zásuvka funguje, ale ukazatel stavu baterie stále nesvítí ani nebliká, odneste zastříhovač k prodejci nebo do servisního střediska Philips.
	Břit je zablokovaný nečistotami.	Zapněte zastříhovač a opláchněte břit vlažnou vodou.
		Ponořte břit do nádoby s teplou vodou (do 60 °C) po dobu přibližně 30 sekund.
Zastříhovač přestal stříhat.	Břit je na rukojeti nesprávně nasazen.	Natlačte břit zpět na zastříhovač, dokud neuslyšíte zacvaknutí.
	Břit je poškozený nebo opotřebovaný.	Vyměňte břit za nový. Viz kapitola „Výměna“.
Zastříhovač vydává divný zvuk.	Břit je poškozený nebo opotřebovaný.	Vyměňte břit za nový. Viz kapitola „Výměna“.

Problém	Možná příčina	Řešení
	Břit je na rukojeti nesprávně nasazen.	Sejměte břit a nasadte ho znovu. Natlačte ho zpět na zastříhovač, dokud neuslyšíte zacvaknutí.
	Břit je zablokovaný nečistotami.	Vyměňte břit a důkladně ho vyčistěte.
Zastříhovač už nefunguje optimálně.	Břit je zablokovaný nečistotami.	Vyměňte břit a důkladně ho vyčistěte.
	Břit podléhá opotřebení, proto se jeho výkon časem snižuje.	Vyměňte břit za nový. Viz kapitola „Výměna“.
	Břit je křehký a může se snadno poškodit. Pokud dojde k poškození břitu, nemusí správně fungovat.	Vyměňte břit za nový. Viz kapitola „Výměna“.

8888.989.2527.2

EAC



>75 % recycled paper
>75 % papier recyclé