

**Pool Game**

**Kulečník**

**Biliard**

**Billard**

**Biliárdjáték**

**USER MANUAL**

**NÁVOD K POUŽITÍ**















**NÁVOD NA POUŽITIE**

**BENUTZERHANDBUCH**

**HASZNÁLATI UTASÍTÁS**



**Contents/ Obsah/ Obsah/ Inhalt/ Tartalomjegyzék**

<p><b>A</b></p>  <p>× 4</p>	<p><b>B</b></p> 	<p><b>C</b></p> 
<p><b>D</b></p>  <p>× 2</p>		<p><b>E</b></p> 
<p><b>F</b></p>  <p>× 4</p>	<p><b>G</b></p> 	
<p><b>H</b></p>  <p>× 2</p>	<p><b>I</b></p>  <p>× 4</p>	<p><b>J</b></p>  <p>× 4</p>
<p><b>L</b></p>  <p>× 16</p>	<p><b>L</b></p>  <p>× 16</p>	<p><b>M</b></p>  <p>× 6</p>
<p><b>N</b></p> 		

**Assembly/ Sestavení/ Zostavenie/ Zusammensetzung/  
Összeszerelés**

1

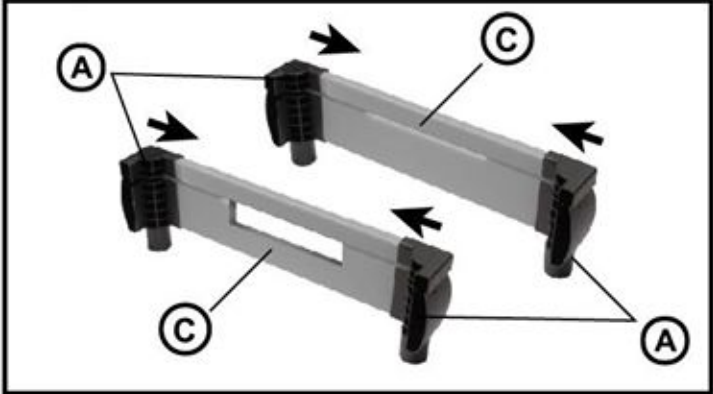

2

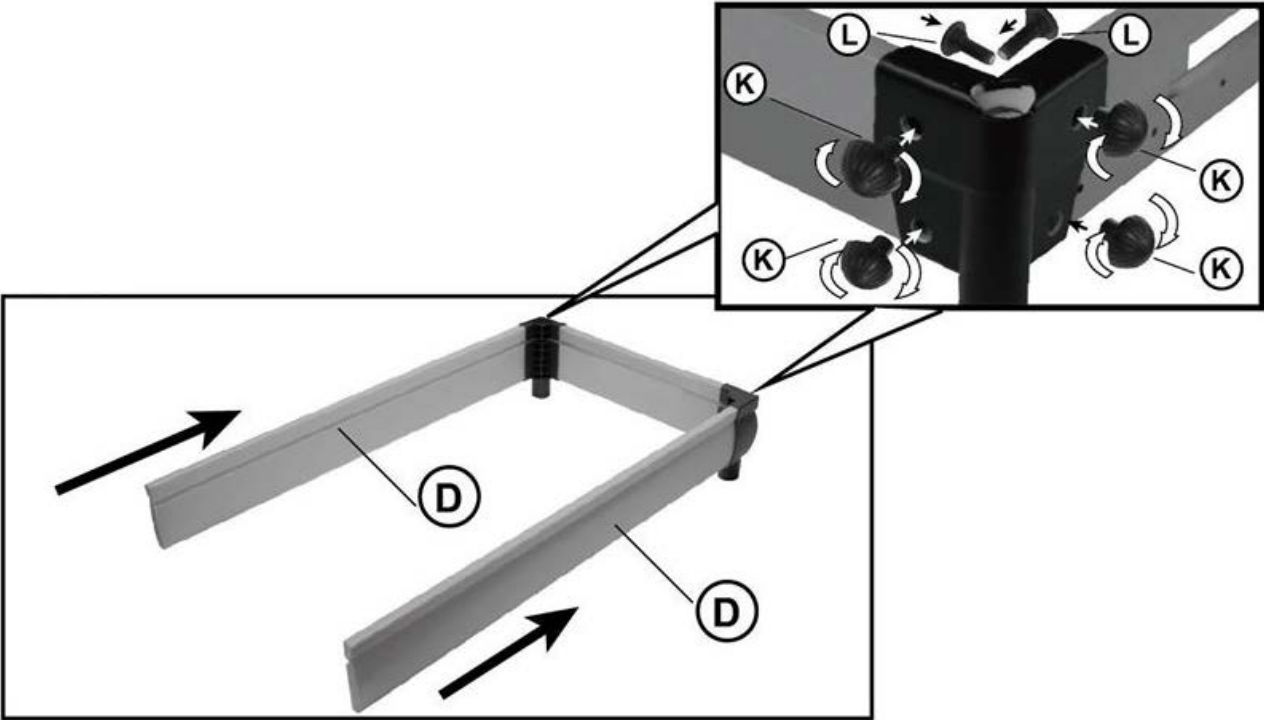

3

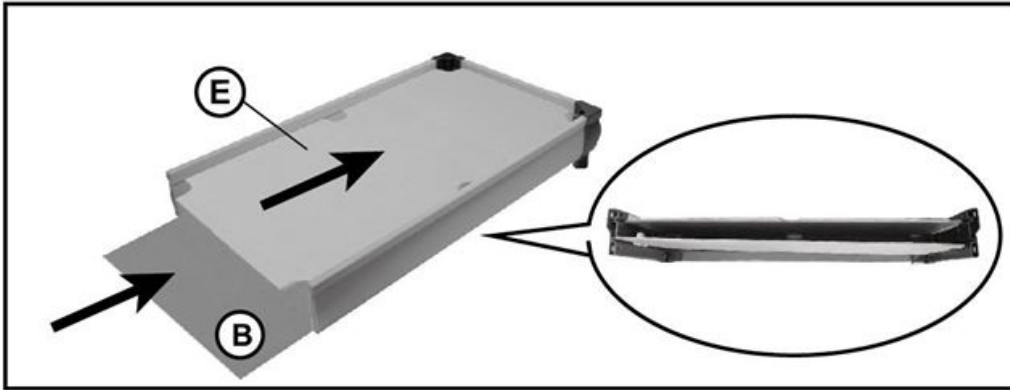

4

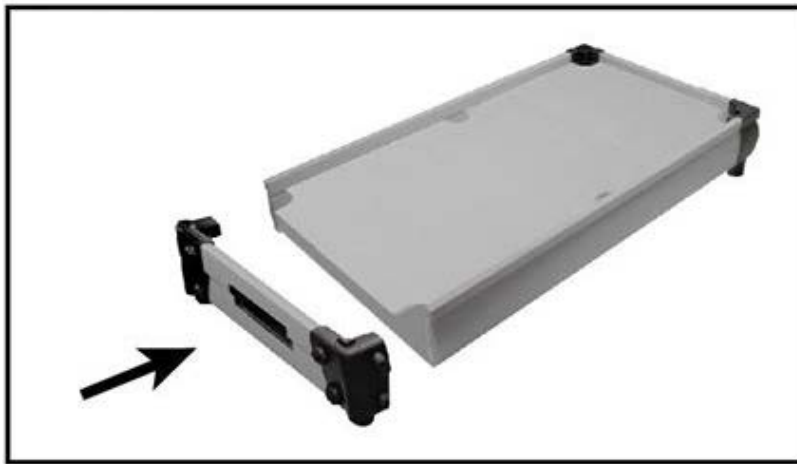

5



5

6



## **EN – WARNING:**

Keep away from fire! Measures of precaution. Please retain for future reference! Always read the instructions carefully before you start assembling. Follow the instructions carefully. Adults should assemble only. Not suitable for children under 5 years. Choking hazard due to small parts. Remove all packaging before giving to your child.

## **CZ – VAROVÁNÍ:**

Držte mimo dosah ohně! Upozornění přiložena. Prosím uschovejte pro pozdější potřebu. Před montáží si vždy pozorně přečtěte návod. Postupujte dle instrukcí. Montáž by měli provádět jen dospělí. Používejte pod stálým dohledem dospělých. Nevhodné pro děti do 5 let. Nebezpečí udušení – obsahuje malé části. Než dáte tuto hračku dítěti, odstraňte veškerý obalový materiál!

## **SK – VAROVANIE:**

Držte mimo dosahu ohňa! Upozornenia priložené. Prosím uschovajte pre neskoršie použitie. Pred montážou si vždy pozorne prečítajte návod. Postupujte podľa inštrukcií. Montáž by mali vykonávať len dospelí. Používejte pod stálym dohľadom dospelých. Nevhodné pre deti do 5 rokov. Nebezpečenstvo udusenía – obsahuje malé časti. Skôr než dáte túto hračku dieťaťu, odstráňte všetok obalový materiál!

## **HU – FIGYELEM:**

Tűztől távol tartandó! Óvintézkedések-kérjük, a leírást őrizze meg! Összeszerelés előtt figyelmesen olvassa el az utasításokat és kövesse azokat. Csak felnőtt szerelheti össze. Csak állandó sziloi felügyelettel használható. 5 év alatti gyermekek számára nem alkalmas. Fulladásveszély az apró tartozékok miatt. Távolítsa el a csomagolást, mielőtt gyermekének adná a játékot.

## **DE – WARNUNG:**

Fernhalten von Feuer! Vorsichtsmaßnahmen. Bitte aufbewahren für späteren Gebrauch! Bitte lesen Sie die Gebrauchsanweisung bevor Sie mit dem Aufbau anfangen. Folgen Sie den Anweisungen sorgfältig. Nur Erwachsene sollen sich mit dem Aufbau beschäftigen. Nur benutzen unter ständiger Aufsicht von Erwachsenen. Nicht für Kinder unter 5 Jahren geeignet. Erstickungsgefahr durch verschluckbare Kleinteile. Entfernen Sie die gesamte Verpackung, bevor Sie das Spielzeug Ihrem Kind geben.

## **Dovozce/Dovozca/Importőr/Importer/Importeur:**

Alza.cz a.s.

Jankovcova 1522/53

170 00 Prague 7, Czech Republic

[www.alza.cz](http://www.alza.cz)

## **Notice of EU declaration of conformity**

This device complies with the Directive 2009/48/EC. You will receive a complete EU declaration of conformity from the importer.

## **Upozornění k prohlášení o shodě EU**

Tento přístroj je ohledně shody se základními požadavky a dalšími příslušnými předpisy v souladu s evropskou směrnicí 2009/48/ES. Kompletní prohlášení o shodě EU obdržíte u dovozce.

## **Upozornenie k prehláseniu o zhode EÚ**

Tento prístroj je ohľadne zhody so základnými požiadavkami a ďalšími príslušnými predpismi v súlade s európskou smernicou 2009/48/ES. Kompletné prehlásenie o zhode EÚ dostanete u dovozcu.

## **Figyelmeztetés az EU megfelelőségi nyilatkozathoz**

Ez az eszköz megfelel az európai irányelvnek 2009/48/ES. A teljes EU-megfelelési nyilatkozat a beszállítónál elérhető.

## **Bekanntmachung über die Konformitätserklärung der EU**

Dieses Gerät entspricht der europäischen Richtlinie 2009/48/ES. Sie erhalten vom Importeur eine vollständige EU-Konformitätserklärung.

