



Cat® S62 Pro

Felhasználói kézikönyv

AZ ELSŐ HASZNÁLAT ELŐTT OLVASSA EL A BIZTONSÁGI ÓVINTÉZKEDÉSEKET

- A készülék megfelelő használatának biztosítása érdekében figyelmesen olvassa el ezt a kézikönyvet és az ajánlott biztonsági óvintézkedéseket.
- Sós vízben történő használat után öblítse le a készüléket, az audio jack-csatlakozót és az USB-csatlakozót is beleértve, hogy elejét vegye a só miatti korróziónak.
- Robosztus külseje ellenére ne üsse, dobja el, nyomja össze, szurkálja vagy hajlítsa meg a készüléket.
- Ne kapcsolja be a mobiltelefont olyan körülmények között, ahol a használata tilos, vagy ahol a készülék zavart vagy veszélyt okozhat.
- Vezetés közben soha ne használja a mobilkészüléket.
- Kórházakban és egészségügyi létesítményekben minden alkalommal kövesse a készülék használatára vonatkozó szabályokat, és gyógyászati eszközök közelében kapcsolja ki.
- Repülőgépen kapcsolja ki a telefont vagy kapcsolja repülőgép üzemmódba, ugyanis az megzavarhatja a jármű irányító berendezéseit.
- Ne használja a készüléket nagy pontosságú elektronikus eszközök közelében, ugyanis befolyásolhatja működésüket.
- Ne próbálja meg szétszerelni a készüléket és tartozékait; szükség esetén csak szakértő személyzet szervelje vagy javítsa.
- Ne helyezze a mobiltelefont vagy tartozékait erős mágneses mezőjű tárolókba.
- Ne helyezzen mágneses adattárolókat a mobiltelefon közelébe. A készülék sugárzása következtében a rajtuk tárolt adatok törölődhetnek.
- Ne használja a készüléket tűzveszélyes gázok környezetében, mint például benzinkút, illetve ne tegye a készüléket forró helyre.
- A mobiltelefont és tartozékait kisgyerekektől tartsa távol. Ne engedje gyerekeknek felügyelet nélkül használni a mobiltelefont.
- A robbanásveszély elkerülése érdekében csak jóváhagyott akkumulátort és töltőt használjon.
- Kövesse a vezeték nélküli eszközök használatára vonatkozó törvényeket vagy előírásokat, tiszteletben tartva mások magánéletét és törvényes jogait.
- Orvosi implantátummal rendelkező betegek (szív, ízületek stb.) a mobiltelefont tartsák az implantátumtól legalább 15cm-re, az implantátummal ellentétes oldalon.
- Az USB kábelt szigorúan a kézikönyv utasításai szerint használja, ellenkező esetben ugyanis a telefon vagy a számítógép sérülhet.
- A biztonsági utasítások teljes szövege az alábbi internetcímen érhető el:
<https://www.catphones.com/support/>

JOGI NYILATKOZAT

© 2020 Caterpillar. Minden jog fenntartva.

A CAT, CATERPILLAR, LET'S DO THE WORK, a hozzájuk tartozó logók, a „Caterpillar Yellow”, a „Power Edge” és a „Modern Hex” kereskedelmi arculat, valamint az itt használt vállalati és termék azonosítók a Caterpillar védjegyei, engedély nélkül nem használhatók.

A Bullitt Mobile Ltd. a Caterpillar Inc engedélyese.

A Bullitt Mobile Ltd. és harmadik felek védjegyei a birtokosaik tulajdonát képezik.

A dokumentumból a Caterpillar Inc előzetes írásos engedélye nélkül semmilyen módon, semmilyen eszközzel sem szabad bármit lemásolni vagy továbbítani.

A kézikönyvben ismertetett termék tartalmazhat szerzői joggal védett szoftvert, és licenctulajdonosok érintettek lehetnek. Az ügyfelek az említett szoftvert, hardvert semmiféle módon nem másolhatják le, nem terjeszthetik, nem módosíthatják, nem fejthetik vissza, nem szerelhetik szét, nem kódolhatják vissza, nem kivonathatják, nem fejthetik vissza a tervét, nem adhatják bérbe, nem ruházhatják át, és nem adhatják ki bérbe, kivéve ahol a vonatkozó törvények ezt a korlátozást tiltják vagy a szerzői jog birtokosai az adott tevékenységhez licenc alatt hozzájárulásukat adták.

A kézikönyv tartalma csak önmagában értendő, úgy „ahogy van”. Amennyiben a vonatkozó törvények megengedik, a kézikönyv tartalma vagy megbízhatósága, pontossága tekintetében semminemű garanciát nem vállalunk, sem kifejezettet sem hallgatólagosat, ideértve többek között a piacképességre és valamely célra való alkalmasságra vonatkozó hallgatólagos garanciát is.

Amennyiben a törvény engedi, a gyártó nem tehető felelőssé semmilyen különleges, járulékos, közvetett vagy következményes kárért vagy elmaradt nyereségért, üzleti, bevételi, adat, vevőkör veszteségért vagy megtakarítási várakozás elmaradásáért.

A Bluetooth® márkanév és logók a Bluetooth SIG, Inc. bejegyzett védjegyei, amelyeket a Bullitt Group Ltd csoport licenc alapján használja. A harmadik felekhez tartozó többi védjegy és bejegyzett név az adott tulajdonosok tulajdonát képezi.

A Google, az Android, a Google Play és egyéb jelölések a Google LLC. védjegyei.

FIGYELMEZTETÉS

Az ismertetett termék és tartozékainak egyes jellemzői a telepített szoftvertől, a helyi hálózat lehetőségeitől és beállításaitól függenek, előfordulhat, hogy a helyi mobilszolgáltatók és a hálózati szolgáltatók nem aktiválják vagy korlátozzák azokat. Ezért a jelen kézikönyvben szereplő leírások nem feltétlenül felelnek meg pontosan a megvásárolt terméknek vagy tartozékainak.

A gyártó fenntartja magának a jogot, hogy a kézikönyvben szereplő adatokat, jellemzőket bármiféle előzetes bejelentés és kötelezettség nélkül megváltoztathassa.

A gyártó nem felelős a mobiltelefonnal feltöltött és letöltött termékek minőségéért, törvényességéért, beleértve többek között a szöveget, képeket, zenét, videót és szerzői jogvédett nem beépített szoftvereket. A fenti termékek mobiltelefonra történő a telepítésének és használatának minden következményét Ön viseli.

IMPORT ÉS EPORT KORLÁTOZÁSOK

A vevők kötelesek megfelelni valamennyi export vagy import törvénynek és előírásnak. Az ügyfeleknek be kell szerezniük valamennyi szükséges hivatalos engedélyt és licencet a kézikönyvben szereplő termék - beleértve a szoftvert és a műszaki adatokat is - kiviteléhez, továbbexportálásához vagy importálásához.

TARTALOM

ÜDVÖZLI A CAT® S62 Pro	7
AZ ELLENÁLLÓSÁG BIZONYÍTÉKAI	7
MI VAN A DOBOZBAN.....	8
FŐ FUNKCIÓK.....	8
ELSŐ LÉPÉSEK.....	9
A SIM KÁRTYA/KÁRTYÁK ÉS MEMÓRIAKÁRTYÁK BEHELYEZÉSE.....	9
AZ AKKUMULÁTOR TÖLTÉSE	10
AZ AKKUMULÁTOR JÖVŐBELI HASZNÁLATÁRA VONATKOZÓ FONTOS INFORMÁCIÓK	10
A KÉSZÜLÉK BE-/KIKAPCSOLÁSA	10
ÉRINTŐKÉPERNYŐ	11
KEZDŐKÉPERNYŐ.....	11
A KÉPERNYŐ ZÁROLÁSA ÉS FELOLDÁSA	11
A KÉPERNYŐ ZÁROLÁSA	11
A TELEFON FELOLDÁSA	11
KIJELZŐ	12
A KIJELZŐ SZERKEZETE.....	12
ÉRTESÍTÉSEK ÉS ÁLLAPOTINFORMÁCIÓK	12
ÉRTESÍTÉSI PANEL	13
PARANCSIKONOK	13
WIDGETEK	14
MAPPÁK	14
HÁTTÉRKÉPEK.....	14
MÉDIA ÁTVITEL A MOBILTELEFONRA ÉS A MOBILTELEFONRÓL	15
REPÜLŐ MÓD HASZNÁLATA	15
TELEFONHÍVÁS INDÍTÁSA.....	15
NÉVJEGYEK	17
A KÉPERNYŐN MEGJELENŐ BILLENTYŰZET HASZNÁLATA	18
A billentyűzetpanel megjelenítése	18
A fekvő tájolású billentyűzet használata	18
A BILLENTYŰZET BEÁLLÍTÁSAINAK TESZESZABÁSA	18
WI-FI®	19
SMS ÉS MMS.....	19
BLUETOOTH®	20
FÉNYKÉPEK KÉSZÍTÉSE ÉS VIDEÓFELVÉTEL.....	21
A HŐKAMERA HASZNÁLATA	24
ZENEHALLGATÁS.....	27
A GOOGLE PLAY ÁRUHÁZ HASZNÁLATA.....	27

INFORMÁCIÓ SZINKRONIZÁLÁSA	29
MÁS ALKALMAZÁSOK HASZNÁLATA	31
A KÉSZÜLÉK KEZELÉSE	32
DÁTUM ÉS IDŐ BEÁLLÍTÁSA	32
A KIJELEZŐ TESTRESZABÁSA	33
CSENGŐHANG BEÁLLÍTÁSA	33
A TELEFON SZOLGÁLTATÁSAINAK BEÁLLÍTÁSA	34
NFC HASZNÁLATA	34
A KÉSZÜLÉK VÉDELME.....	35
ALKALMAZÁSOK KEZELÉSE.....	36
A KÉSZÜLÉK ALAPHELYZETBE ÁLLÍTÁSA.....	36
MELLÉKLET.....	37
E-CÍMKE MEGTEKINTÉSE	37
HALLÁSCSÖKKENÉS MEGELŐZÉSE	37
Hallókészülék illeszthetőség (HAC)	37
Segélyhívások	38
CE SAR MEGFELELŐSÉG.....	38
FCC SZABÁLYOZÁS	39
RÁDIÓFREKVENCIÁS KITETTSÉGI INFORMÁCIÓK (SAR)	39
HULLADÉKKEZELÉSI ÉS ÚJRAHASZNOSÍTÁSI INFORMÁCIÓK	40
A VESZÉLYES ANYAGOK CSÖKKENTÉSE	40
EU JOGSZABÁLYOKNAK VALÓ MEGFELELÉS	41
EU megfeleléségi nyilatkozat	41
SPEKTRUM ÉS TELJESÍTMÉNY TÁBLÁZAT	41
CAT® S62 Pro MŰSZAKI ADATOK.....	43

ÜDVÖZLI A CAT® S62 Pro

Bemutatjuk az innováció csúcsát, az elegáns formatervezést és markáns tartósságot, a Cat S62 Pro készüléket.

A harmadik generációs Cat 60 sorozatunk a legjobb integrált hőkamerával rendelkezik, ami csak létezik okostelefonban.

A perc hőmérséklet különbségre nagyon érzékeny és jelentősen jobb minőségű hőképpel az S62 Pro jelentős új képességeket nyújt. Még teljes sötétben is használhatja a környező világ jobb megismerésére; megfigyel, diagnosztizál, felfed és időt takarít meg.

A kijelzőt is feljavítottuk 5,7" FHD+ (18x9) kijelzőre, a memória pedig most már 6 GB RAM / 128 GB ROM és tettünk bele ujjlenyomat érzékelőt. A gyorsabb chipkészlettel, Android 10-zel és a nagy, optimalizált akkumulátorával a Cat S62 Pro a munkatelefonok csúcsa.

AZ ELLENÁLLÓSÁG BIZONYÍTÉKAI

A KÉSZÜLÉK LEEJTÉSE:

- Lehet: Használhatja a készüléket akár 1,8 méteres magasságban – ilyen magasságban nem gond neki a leejtés.
- Nem lehet: A készüléket ne dobja le erőből, illetve ne ejtse le 1,8 méternél nagyobb magasságból – a készülék ellenálló, ám nem tönkreterhetetlen.

VÍZÁLLÓSÁG:

- Lehet: Nyugodtan használja a készüléket nyirkos és nedves környezetben. Vízben történő használat előtt győződjön meg róla, hogy minden részegység és fedél stabilan és megfelelően rögzül. A készülék 1,5 méteres mélységig, max. 35 percig ellenálló.
- Nem lehet: Ne próbálja meg 35 percnél tovább használni a készüléket 1,5 méteres mélységben vagy 1,5 méternél nagyobb mélységben.

POR- ÉS KARCÁLLÓSÁG:

- Lehet: Használja a készüléket piszkos, poros környezetben. A Cat® S62 Pro készülék IP68 tanúsítvánnyal rendelkezik, amely a tartósság mértékét mutató ipari szabvány.

SZÉLSŐSÉGES HŐMÉRSÉKLETEK:

- Lehet: A készülék -25°C és +55°C üzemi hőmérséklettartományban használható. A szélsőséges hőmérsékletváltozásokkal is megbirkózik: rendkívül gyorsan vált hideg és forróság, illetve forróság és hideg között.
- Nem lehet: Használni a 0°C és +45°C közötti hőmérséklettartományon kívül védőkesztyű nélkül.

MI VAN A DOBOZBAN

- A készülék
- Rövid üzembe helyezési útmutató
- Jótállás
- USB kábel és hálózati töltő-adapter-tápegység
- Gyári képernyővédő (eleve a készüléken)

Megjegyzés:

- 1) A készülékhez gyárilag képernyővédő tartozik. Kérjük gondoskodjon róla, hogy a képernyővédő a helyén maradjon. A képernyővédő eltávolítása miatt a következő javítást igénylő károsodáskor a szükséges javítás 'jótálláson kívülnek' minősülhet.

Ha tartalék képernyővédőre lenne szüksége, látogassa meg a következő oldalt:

<https://www.catphones.com/screen-protectors>.

- 2) A készülék csak DAC fejhallgatóval használható.

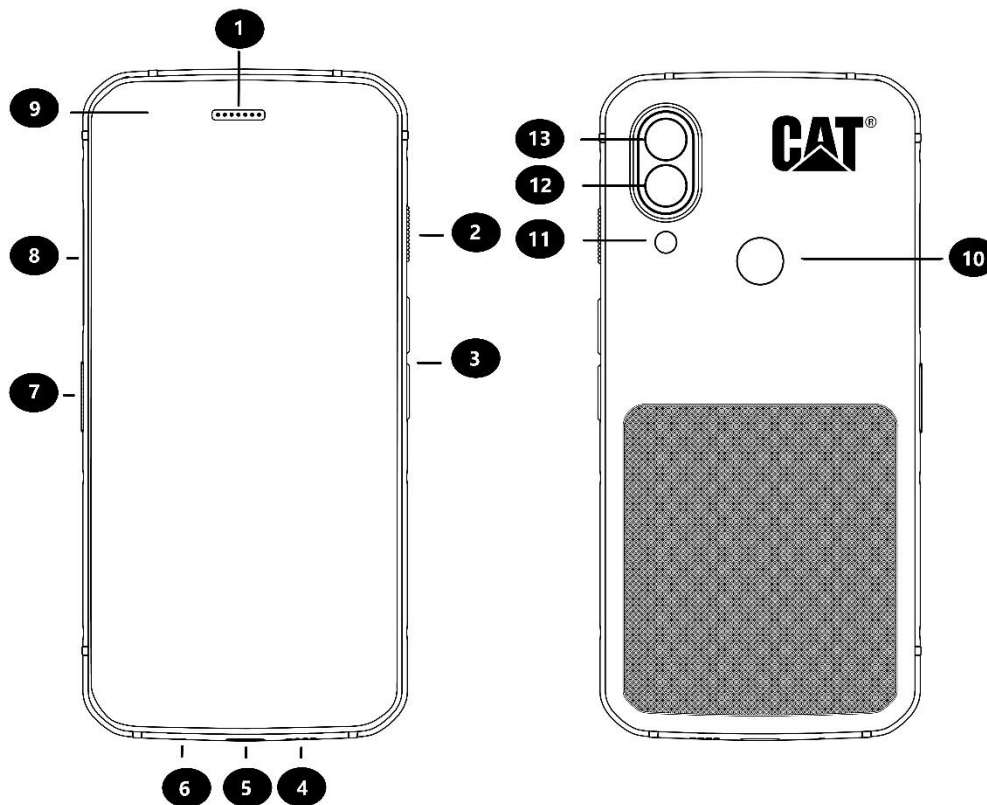

1. Fülhallgató
2. Bekapcsoló gomb
3. Hangerő növelése/csökkentése gomb
4. Hangszóró
5. USB csatlakozó
6. Mikrofon
7. Programozható gomb

8. SIM/SD fedél
9. Előlapi kamera
10. Ujjlenyomat-olvasó
11. Vaku
12. Hátdali kamera
13. Hőkamera

FŐ FUNKCIÓK

HANGERŐ NÖVELÉS/CSÖKKENTÉSE GOMB

- Hangerő – nyomja meg a Hangerő növelése gombot a hívás, a csengőhang, a média vagy az ébresztő hangerejének növeléséhez, illetve a Hangerő csökkentése gombot ezek hangerejének csökkentéséhez
- Képernyőkép – nyomja meg egyszerre a Bekapcsoló és a Hangerő csökkentése gombokat (A képernyőképeket a telefon a galériába menti)
- Kamera alkalmazás – fényképezés a hangerő növelése vagy hangerő csökkentése gombbal lehet.

ELSŐ LÉPÉSEK

A SIM KÁRTYA/KÁRTYÁK ÉS MEMÓRIAKÁRTYÁK BEHELYEZÉSE

1. Helyezze a készüléket sík, tiszta felületre, felfelé néző képernyővel.
2. Ujjbegyével húzza ki a SIM/SD fedelet és a SIM/SD tálcát.
3. Helyezze a SIM kártyát a SIM 1/ SIM 2 tálcára, a SIM kártya arany tűi (lefelé nézzenek).
4. Ha szeretne microSD kártyát használni, azt helyezze a microSD-tálcára úgy, hogy a memóriakártya arany érintkezői lefelé nézzenek.
5. Óvatosan helyezze vissza a tálcát a SIM-kártya nyílásba és helyezze rá a fedelet.

MEGJEGYZÉS

- Nyomja vissza a SIM/SD fedelet, hogy biztosan rögzüljön.

Egyes készülékekbe 2 SIM kártya is beilleszthető.

Amikor két SIM kártyát használ, mindkét kártyanyílás tud 4G/3G szolgáltatást támogatni.

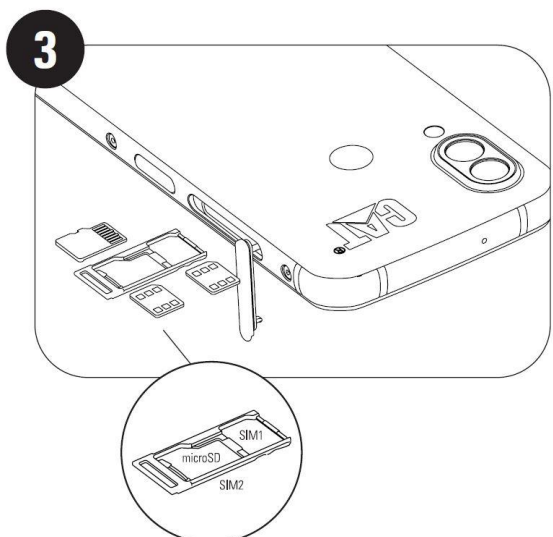
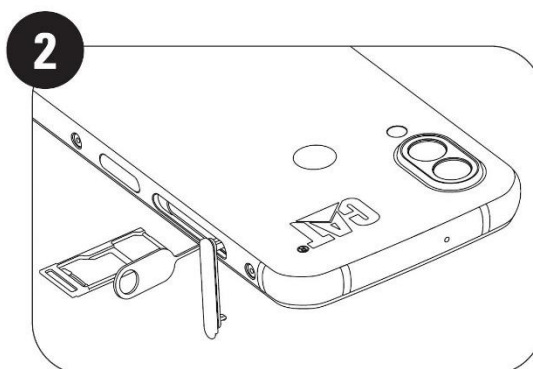
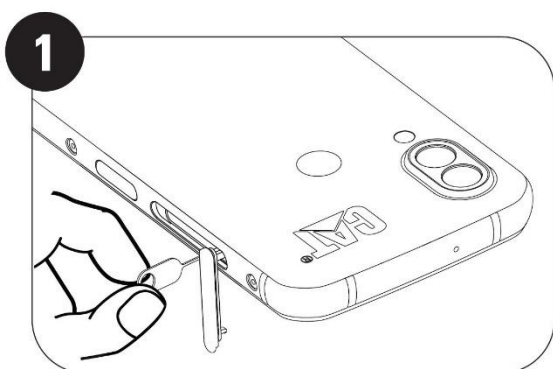

AZ AKKUMULÁTOR TÖLTÉSE

Az S62 akkumulátora nem vehető ki a készülékből. A töltéshez:

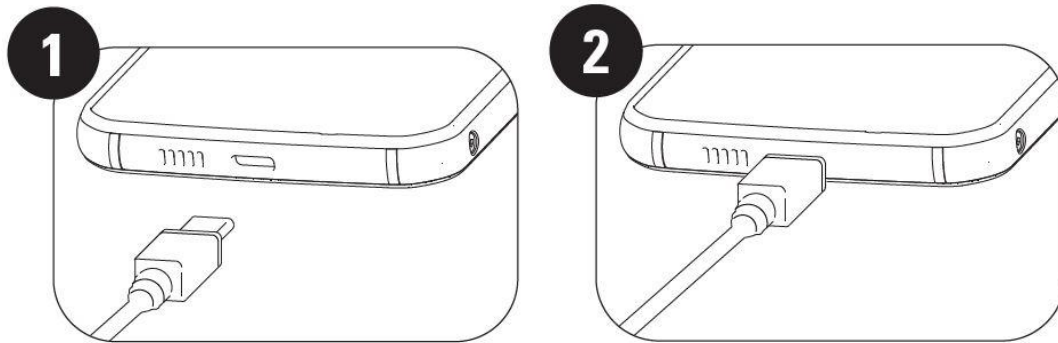

1. Csatlakoztassa az USB tápkábelt a hálózati töltőadapter-tápegységhez.

Kizárólag a Cat® telefon által támogatott töltőt és kábelt használjon. A jóvá nem hagyott eszközök kárt tehetnek a készülékben vagy az akkumulátorban, továbbá miattuk a garancia megszűnik.

2. Amikor a töltés befejeződött, az akkumulátorjelző átvált pirosról zöldre.

AZ AKKUMULÁTOR JÖVŐBELI HASZNÁLATÁRA VONATKOZÓ FONTOS INFORMÁCIÓK

Az akkumulátor lemerülésére a készülék üzenettel figyelmeztet. Amikor az akkumulátor csaknem lemerült, a készülék magától ki fog kapcsolódni. Az akkumulátor feltöltéséhez szükséges idő függ az akkumulátor életkorától és a környezeti hőmérséklettől.

Amennyiben az akkumulátor teljesen lemerül, lehetséges, hogy a készülék nem kapcsol be azonnal a töltés megkezdését követően. Hagyja a lemerült akkumulátort néhány percre töltődni, csak utána próbálkozzon a készülék bekapcsolásával. Ekkor még a töltést mutató animáció sem feltétlenül jelenik meg a képernyőn.

A KÉSZÜLÉK BE-/KIKAPCSOLÁSA

BEKAPCSOLÁS

- A telefon bekapcsolásához tartsa lenyomva a be-/kikapcsoló gombot.

A telefon első bekapcsolásakor üdvözlő képernyő fogadja. Válassza ki a használni kívánt nyelvet, majd a START ikont megérintve lépjen tovább a beállítási folyamatban.

- Ha megnyomja és nyomva tartja, amikor a készülék be van kapcsolva, megjelennek a kikapcsolási lehetőségek (Kikapcsolás / Újraindítás/ Képernyőkép).
- Amikor a készülék alvó üzemmódban van, megnyomásával a képernyő lezárható vagy feléleszthető.
- Amikor a készülék le van zárva, kétszer megnyomva megnyílik a kamera alkalmazás.

MEGJEGYZÉS:

- Adatok és szolgáltatások eléréséhez Wi-Fi vagy adatkapcsolat szükséges.

- Ha a SIM kártyán személyi azonosító szám (PIN) védelmet engedélyezett, az üdvözlő képernyő megjelenése előtt meg kell adnia a PIN kódot.
- A Google fiókra a készüléken kínált egyes Google szolgáltatások használatához lesz szükség. Ekkor felszólítást kap, hogy lépjen be létező Google fiókjába vagy később hozzon létre újat.
- A készülék hátoldalán az ujjlenyomat-olvasóval egy vagy több ujjlenyomatát is rögzítheti. Ez biztonságos lehetőséget nyújt a készülék feloldására. A készülék feloldására PIN kódot vagy mintát is meg kell adni másodlagos módszernek.

KIKAPCSOLÁS

1. Nyomja meg és tartsa nyomva a be-/kikapcsoló gombot a kikapcsolási lehetőségek menü megnyitásához.
2. Koppintson a Kikapcsolás lehetőségre.

ÉRINTŐKÉPERNYŐ

ÉRINTŐKÉPERNYŐ MŰVELETEK

- **Koppintás:** Elem kiválasztásakor, a kiválasztás megerősítésekor vagy alkalmazás indításakor az ujjával érintse meg a képernyőt.
- **Koppintás és tartás:** Ujjával koppintson egy elemre, majd tartsa nyomva, amíg a képernyő nem válaszol (pl. az aktív képernyő opciók menüjének megnyitásához koppintson a képernyőre, majd tartsa nyomva, amíg a menü megjelenik).
- **Pöccintés:** Függőlegesen vagy vízszintesen mozgassa az ujját a képernyőn (pl. húzza balra vagy jobbra a képek közötti váltáshoz).
- **Húzás:** Egy elem elhúzásához koppintson rá, majd ujjbegyével tartsa nyomva, hogy a képernyő valamely részére húzza.

KEZDŐKÉPERNYŐ

A telefon alkalmazásait és funkcióit a kezdőképernyőről érheti el. Alkalmazás ikonok, widgetek, parancsikonok és egyéb funkciók láthatók itt.

Kezdőképernyőjét különféle hátterekkel szabhatja személyre, és beállíthatja kedvenc elemeinek megjelenítéséhez.

A KÉPERNYŐ ZÁROLÁSA ÉS FELOLDÁSA

A KÉPERNYŐ ZÁROLÁSA

1. A képernyő bekapcsolt állapotában a **be-/kikapcsoló** gomb megnyomásával zárhatja le a képernyőt. Lezárt képernyő mellett is fogadhat üzeneteket és hívásokat.
2. Amennyiben a készüléken egy bizonyos ideig semmi sem történik, a képernyő automatikusan zárol. Ennek ideje a beállítások menüben állítható be.

A TELEFON FELOLDÁSA

- Feloldáshoz használja az ujjlenyomat érzékelőt. Ennek beállítását a beállítás varázsló fogja kérni. Több ujjlenyomatot is hozzáadhat a Beállítások – Biztonság & Hely – Ujjlenyomat menüpontban

MEGJEGYZÉS:

Az ujjlenyomat felvételekor figyeljen, hogy ujját erősen nekinyomja az érzékelőnek. Ha nem így tesz, az ujjlenyomat érzékelő könnyen megbízhatatlanul fog működni.

- A **be-/kikapcsoló** gomb megnyomásával feléleszthető a képernyő. A kioldáshoz csúsztassa felfelé a képernyőt. Szükség esetén rajzolja le a mintát vagy írja be a PIN-kódot.

KIJELZŐ

A KIJELZŐ SZERKEZETE

ÉRTESÍTÉSEK ÉS ÁLLAPOTINFORMÁCIÓK

Minden képernyő tetején az állapotsor látható. A pontos idő mellett olyan értesítések ikonjai láthatók itt, mint a nem fogadott hívás, bejövő üzenet (bal oldalon) vagy a telefon állapotáról tájékoztató ikonok, mint az akkumulátor állapota (jobb oldalon).

ÁLLAPOTJELZŐ IKONOK



ÉRTESÍTÉS IKONOK

4G	4G mobilhálózathoz csatlakoztatva		Mobil jel
LTE	LTE mobilhálózathoz csatlakoztatva		Rezgés üzemmód
3G	3G mobilhálózathoz csatlakoztatva		A helymeghatározó szolgáltatás használatos
G	GPRS mobilhálózathoz csatlakoztatva		Akkumulátor tele
K	EDGE mobilhálózathoz csatlakoztatva		Akkumulátor töltődik
H	HSDPA mobilhálózathoz csatlakoztatva		Képernyőkép rögzítve
H+	HSPA+ mobilhálózathoz csatlakoztatva		Repülőgép mód
R	Barangolás		Wi-Fi hálózathoz csatlakoztatva
	VoLTE		Közelgő esemény
	VoWiFi		Bluetooth eszközhöz csatlakoztatva
	Mobilhálózat jelerősség		Nem fogadott hívás
	NFC engedélyezve		Telefon hangszóró bekapcsolva
	Új e-mail üzenet		Telefon mikrofon némítva
	Ébresztés beállítva		Adatok letöltése folyik
	Adatszinkronizálás folyik		Új szöveges üzenet
	Bejelentkezés vagy szinkronizálás gond		



NAVIGÁCIÓS SÁV

A navigációs sáv a képernyő alsó részén helyezkedik el. Amikor a készülék teljesképernyő-üzemmódban van, a navigációs sáv a készülék alsó részéről felfelé húzással hozható elő.

- A legutóbb használt alkalmazások eléréséhez, simítson a sávól felfelé.



A sávon három fő képernyőgomb van:

 Vissza gomb	<ul style="list-style-type: none">• Megérintésével az előző képernyőre léphet vissza.
 Kezdőképernyő gomb	<ul style="list-style-type: none">• Megérintésével a kezdőképernyőre léphet• A Google segéd aktiválásához érintse meg hosszan
 Legutóbbi alkalmazás gomb	<ul style="list-style-type: none">• Az előzőleg megnyitott alkalmazásokhoz érintse meg.

ÉRTESÍTÉSI PANEL

Amennyiben új üzenetet kap, elmulaszt egy hívást vagy eseménye következik, értesítést kap. Az értesítési panelt megnyitva megtekintheti a riasztásokat, a vezeték nélküli hálózat üzemeltetőjét, illetve üzenetet, emlékeztetőt vagy eseményre vonatkozó értesítést tekinthet meg.

AZ ÉRTESÍTÉSI PANEL MEGNYITÁSA

1. Új ikon megjelenésekor húzza lefelé az értesítési panelt, majd lefelé húzva nyissa meg az értesítési panelt.
2. Az értesítést megérintve megnyitható a hozzá tartozó alkalmazás.

AZ ÉRTESÍTÉSI PANEL BEZÁRÁSA

1. Az értesítési panel bezárásához csúsztassa a panel alját felfelé.
2. Az értesítés bezárásához (anélkül, hogy megnézné) az értesítést tartva húzza el a képernyő bal/jobbs oldalára.

MEGJEGYZÉS:

- Az értesítéseket illető preferenciák a **Beállítások > Alkalmazások és értesítések** menüpontban állíthatók be.

PARANCSIKONOK

ÚJ KÉPERNYŐELEM HOZZÁADÁSA

1. A Kezdőképernyőn pöccintsen felfelé.
2. Amennyiben új képernyőelemet kíván hozzáadni, húzza annak ikonját a kiválasztott helyre.

KEZDŐKÉPERNYŐ-ELEM MOZGATÁSA

1. A Kezdőképernyőn érintse meg és tartsa az alkalmazás ikont, amíg mozog.
2. Ujjának felemelése nélkül húzza az ikont a képernyőn a kívánt helyre, és ott engedje el.

MEGJEGYZÉS:

- Az aktuális Kezdőképernyő panelen kell elég helynek lennie, hogy az ikon odaférjen.

KEZDŐKÉPERNYŐ-ELEM ELTÁVOLÍTÁSA

1. A Kezdőképernyőn érintse meg és tartsa az alkalmazás ikont, amíg mozog.
2. Ujjának felemelése nélkül húzza az elemet az Eltávolítás-ra, majd engedje el.

WIDGETEK

A widget segítségével megtekinthet vagy használhat egy alkalmazást. A Kezdőképernyőre widgeteket ikonként vagy előnézeti ablakként helyezhet el. Egyes widgetek előre telepítve vannak a telefonra, míg másokat a **Google Play** áruházból tölthet le.

WIDGET HOZZÁADÁSA

1. Érintse meg, és tartsa ujját a Kezdőképernyőn.
2. Koppintson a Widgetek opcióra a lehetőségek megtekintéséhez.
3. Húzza a kiválasztott widgetet a kezdőképernyőre.

WIDGET ELTÁVOLÍTÁSA

1. A Kezdőképernyőn érintse meg és tartsa a widget ikont, amíg mozog.
2. Ujjának felemelése nélkül húzza az ikont a képernyő tetején lévő **Eltávolítás** lehetőségre, majd engedje el.

MAPPÁK

MAPPA LÉTREHOZÁSA

Egy ikon vagy parancsikon elhúzásával és egy másik tetején való elengedésével a kezdőképernyőn csoportosíthat egyes alkalmazásokat. Ezzel létrehoz egy új mappát, amelybe a kiválasztott elemeket helyezheti.

MAPPA ÁTNEVEZÉSE

1. A mappát megérintve nyissa meg azt.
2. Adjon meg egy új nevet a címsorban.
3. Utána érintse meg a képernyőt valahol a mappán kívül.

HÁTTÉRKÉPEK

A HÁTTÉRKÉP MÓDOSÍTÁSA

1. Érintse meg, és tartsa ujját a Kezdőképernyőn.

1. Koppintson a **Hátterek** lehetőségre.
2. Görgesse le a rendelkezésre álló lehetőségeket.
3. Koppintson a **Háttérkép beállítás** lehetőségre a kiválasztott képen – majd válassza ki, hogy a **zárolt képernyő**, a **kezdőképernyő** vagy mindkettő háttereként kívánja-e beállítani.

MÉDIA ÁTVITEL A MOBILTELEFONRA ÉS A MOBILTELEFONRÓL

Kedvenc zenéit és képeit a mobiltelefon és a számítógép között MTP médiaeszköz módban viheti át.

1. Csatlakoztassa a mobiltelefont az USB-kábellel a számítógéphez.
2. Nyissa meg értesítési panelt és az USB csatlakozási lehetőségeket. További lehetőségekhez koppintson a **Eszköz töltése USB-ről** pontra.
3. A számítógéppel fájlok megosztására koppintson a **Fájltvitel** szövegre.
4. A készüléknek cserélhető eszközként kell megjelennie, a telefon belső tárhelyének megjelenítésével együtt. Amennyiben a telefonban memóriakártya is található, a microSD kártya is látható lesz. Másolja át a kiválasztott fájlokat a telefonra.

A készüléknek cserélhető eszközként kell megjelennie, és látszódnia kell a telefon belső tárhelyének. Amennyiben a telefonban memóriakártya is található, a microSD-kártya adatai is láthatóak lesznek.

MEGJEGYZÉS:

- Amennyiben MAC számítógépet használ, az illesztőprogramok innen tölthetők le:
<http://www.android.com/filetransfer/>

REPÜLŐ MÓD HASZNÁLATA

Egyes helyeken szükség lehet adatkapcsolatainak kikapcsolására. A telefon kikapcsolás helyett Repülő módba is állítható.

1. A **Kezdőképernyőn** simítsa le az értesítési panelt és a  lehetőségre koppintva kapcsolja be a Repülő módot.

MEGJEGYZÉS:

- A repülő mód a **Beállítások** menüben is elérhető.

TELEFONHÍVÁS INDÍTÁSA

Telefonhívás többféle módon is kezdeményezhető. Az alábbiakat teheti:



1. Tárcsázza a számot a billentyűzeten.
2. Válasszon egy számot a névjegyek listáról.
3. Válasszon egy számot egy telefonszámot is tartalmazó weboldalról vagy dokumentumról.

MEGJEGYZÉS:

- Az éppen hívás közben érkező újabb hívásokat fogadhatja, vagy hangpostára irányíthatja. Több résztvevővel konferenciahívást is beállíthat.

- Hívás közben a Kezdőképernyő gomb megnyomásával visszatérhet a Kezdőképernyőre, és más funkciókat is használhat. Amikor vissza szeretne térni a hívó képernyőre, húzza le az Értesítési menüsávot, és érintse meg az **Aktuális hívás** lehetőséget.

TELEFONHÍVÁS INDÍTÁSA TÁRCSÁZÓBILLENTYŰKKEL



1. A **kezdőképernyőn** érintse meg a  lehetőséget. Ezután a  elemre koppintva jelenítse meg a billentyűzetet.
2. A számjegyek megérintésével tárcsázza a számot.
3. A szám bevitele vagy a Névjegy kiválasztása után érintse meg a  lehetőséget.

Tipp: A készülék támogatja a **SmartDial** funkciót. Amint a számot begépezi, a funkció automatikusan keres a névjegyek között, és megjeleníti a számnak megfelelő lehetőségeket. A billentyűzet bezárásával megtekintheti a többi lehetséges találatot.

TELEFONHÍVÁS INDÍTÁSA A NÉVJEGYEBŐL

1. Pöccintsen felfelé a Kezdőképernyőn, ahol a **Névjegyek** megérintésével tekintheti meg a névjegylistát. A billentyűzetről a  megérintésével jelenítse meg a névjegylistát.
2. Válasszon egy névjegyet.
3. A telefonszám megérintésével hívást kezdeményezhet.

TELEFONHÍVÁS INDÍTÁSA A HÍVÁSNAPLÓBÓL

1. Pöccintsen felfelé a Kezdőképernyőn, ahol a **Telefon**  lap megérintésével megtekinthető a legutóbbi hívások listája. Ha nem találja a kívánt névjegyet, érintse meg a  > **Híváselőzmények** lehetőséget az összes híváselőzmény megjelenítéséhez.
2. Válassza ki a névjegyet a listán, majd a híváshoz érintse meg.

HÍVÁS FOGADÁSA ÉS ELUTASÍTÁSA

Amikor telefonhívást kap, a bejövő hívás képernyőn megjelenik a hívóazonosító és a Névjegyek lehetőségnél megadott, hívóra vonatkozó egyéb információk.

- A hívás fogadásához érintse meg a **FOGADÁS** lehetőséget.
- A hívás elutasításához érintse meg az **ELUTASÍTÁS** lehetőséget.
- Ha elutasítja a hívást és üzenetet szeretne küldeni közvetlenül a hívó félnek, koppintson a hívásértesítő sávra, majd a  elemre. Válasszon egyet az elérhető sablon üzenetek közül vagy személyes üzenetet is megfogalmazhat a Saját írására koppintva.

TELEFONHÍVÁS BEFEJEZÉSE

Hívás közben az **Elutasít**  megnyomásával szakítható meg a hívás.

NÉVJEGYEK

A Névjegyek alkalmazással a kapcsolataihoz tartozó információk menthetők el és kezelhetők.

A NÉVJEGYEK ALKALMAZÁS MEGNYITÁSA

A készülék beállításakor a **Névjegyek** egy üzenetet jelenít meg, amely ismerteti, hogyan kezdhet hozzá új kapcsolatok hozzáadásához. Az alkalmazást a következő módokon tudja megnyitni:

- Pöccintsen felfelé a Kezdőképernyőn, majd koppintson a **Névjegyek**  lehetőségre.
- Legördíthető listában ábécé sorrendben megjelenik az összes névjegy. Rájuk koppintva megtekinthető a bővebb információ.

NÉVJEGYEK MÁSOLÁSA

Névjegyeket másolhat a SIM kártyáról, belső tárhelyről és memóriakártyáról.

1. A névjegylistán érintse meg a  > **Beállítások** > **Importálás** lehetőséget.

2. Tegye a következők egyikét:

- Névjegyek importálása a SIM kártyáról:

Koppintson a **SIM kártya** lehetőségre. Válassza ki a névjegy(ke)t, majd koppintson az **IMPORTÁLÁS** lehetőségre a kiválasztott névjegy(ek) importálásához.

- Névjegyek importálása belső tárhelyről vagy memóriakártyáról:

Érintse meg a **.vcf fájl** lehetőséget. Válassza ki, hová szeretné importálni a névjegyeket, majd a névjegyek importálásához érintse meg a ***.vcf fájl**t.

NÉVJEGYEK BIZTONSÁGI MENTÉSE

A névjegyeket bemásolhatja a belső tárhelyre.

1. A névjegylistán érintse meg a  > **Beállítások** > **Exportálás** lehetőséget.

2. Válassza ki a helyet, ahová menteni szeretné a névjegyeket, majd érintse meg a **MENTÉS** gombot.

ÚJ NÉVJEGY HOZZÁADÁSA

1. A névjegy listában a  megérintésével adhat hozzá új névjegyet.
2. Adja meg a névjegyhez a nevet, majd a többi adatot, például telefonszámot, címet.
3. A névjegy adatok mentéséhez koppintson a **Mentés** lehetőségre.

NÉVJEGY HOZZÁADÁSA A KEDVENCEKHEZ

1. Érintse meg a Kedvencekhez hozzáadni kívánt névjegyet.
2. A jobb felső sarokban koppintson a  elemre.

NÉVJEGY KERESÉSE

1. A névjegylistában a **Névjegy keresése** megérintésével kereshet rá egy névjegyre.
2. Adja meg a nevet, akihez tartozó névjegyet keresi. Miközben írja, a keresési mező alatt megjelennek az ilyen névvel talált névjegyek.

NÉVJEGY SZERKESZTÉSE

A névjegyen tárolt adatokat bármikor lehet módosítani.

1. A névjegyek listában érintse meg a szerkeszteni kívánt névjegyet.
2. Koppintson a **Névjegy szerkesztése** elemre.
3. Végezze el a kívánt módosításokat a névjegy adatain, majd érintse meg a **Mentés** lehetőséget. A módosítások elvetéséhez nyomja meg az **X** gombot.

NÉVJEGY TÖRLÉSE

1. A névjegyek listában érintse meg a törölni kívánt névjegyet.
2. Koppintson a  > Törlés lehetőségre.
3. A megerősítéshez koppintson ismét a Törlés lehetőségre.

A KÉPERNYŐN MEGJELENŐ BILLENTYŰZET HASZNÁLATA

A billentyűzetpanel megjelenítése

Egyes alkalmazások automatikusan megnyitják a billentyűzetet. Másoknál a szöveges mező megérintésekor jelenik meg a billentyűzet. A billentyűzet a Vissza gomb megnyomásával tüntethető el.

A fekvő tájolású billentyűzet használata

Amennyiben nehéznek találja a billentyűzet portré tájolású használatát, csak fordítsa oldalra a készüléket. A képernyő ilyenkor a billentyűzetet fekvő helyzetben mutatja, így szélesebb billentyűzet elrendezést kap.

A BILLENTYŰZET BEÁLLÍTÁSAINAK TESZTESZABÁSA



1. Pöccintsen felfelé a Kezdőképernyőn, majd válassza ki a **Beállítások**  > **Rendszer** > **Nyelv és adatbevitel** lehetőséget.
2. A következő lehetőségei vannak:
 - Érintse meg a Virtuális billentyűzetet a Google billentyűzet konfigurálásához és a Google hangbevitel beállításához.

- Érintse meg a Fizikai billentyűzetet a külső billentyűzet beállítások konfigurálásához.
- Koppintson a Speciális lehetőségre a bevitel-támogatással kapcsolatos beállítások eléréséhez.

WI-FI®

A vezeték nélküli hozzáférési pontok (hotspotok) elérése Wi-Fi használatot igényel a készülékén.

A WI-FI BEKAPCSOLÁSA ÉS CSATLAKOZÁS VEZETÉK NÉLKÜLI HÁLÓZATHOZ

1. Pöccintsen felfelé a Kezdőképernyőn, majd válassza ki a **Beállítások**  > **Hálózat és Internet** lehetőséget.
2. Koppintson a **Wi-Fi** lehetőségre, majd húzza jobbra a Wi-Fi kapcsolót .
3. Válasszon a listán szereplő Wi-Fi hálózatok közül.
4. Amennyiben nyílt hálózatot választ, a készülék automatikusan csatlakozik. Amennyiben biztonságos hálózatot választ, meg kell adnia a jelszót, majd érintse meg a **Csatlakozás** lehetőséget.

MEGJEGYZÉS:



- Ha már korábban csatlakozott hozzá, nem kell újra megadnia a biztonságos hálózathoz tartozó jelszót, hacsak nem állította vissza a készülék gyári beállításait, vagy a Wi-Fi jelszó nem változott meg.
- A Wi-Fi jelének útjában álló akadályok csökkentik az erősségét.

Tipp: A Wi-Fi beállítások képernyőn a **Hálózat hozzáadása** megérintésével adhat hozzá láthatatlan Wi-Fi hálózatot.

SMS ÉS MMS

A ÜZENETEK MEGNYITÁSA

Az alkalmazást a következő módokon tudja megnyitni:

- A **Kezdőképernyőn** koppintson a(z)  ikonra.
- Pöccintsen felfelé a Kezdőképernyőn, majd válassza ki az **Üzenetek**  lehetőséget.

SZÖVEGES ÜZENET LÉTREHOZÁSA ÉS KÜLDÉSE



Új üzenetet hozhat létre, illetve folyamatban lévő üzenetlancot nyithat meg.

1. Érintse meg a **Csevegés indítása** elemet új szöveges üzenet elkezdéséhez, illetve valamelyik meglévő üzenetlancot annak megnyitásához.
2. Írja be a telefonszámot vagy válasszon egy névjegyet a Címzett mezőbe. Miközben ír, a **SmartDial** funkció igyekszik megkeresni telefonban lévő névjegyek közül a megfelelőt. Érintse meg a javasolt címzettet vagy folytassa a gépelést. Ha egy meglévő üzenetsort kíván megnyitni, egyszerűen érintse meg.
3. Érintse meg a szövegdobozt, majd fogalmazza meg az üzenetet. Ha az üzenet írása közben megnyomja a **← Visszagombot**, akkor az üzenetlistában elmenti piszkozatként. A folytatáshoz koppintson az üzenetre.
4. Amikor az üzenet küldésre kész, koppintson a **➤** lehetőségre.

MEGJEGYZÉS:

- Amint több üzenetet küld és néz meg, létrejön egy üzenetlánc.

MULTIMÉDIÁS ÜZENET LÉTREHOZÁSA ÉS KÜLDÉSE

1. Az üzenetkezelő képernyőn válassza a **Csevegés indítása** lehetőséget.
2. Adjon meg egy telefonszámot vagy névjegyet a Címzett mezőben, vagy görgesse le a névjegylistát, hogy megkeresse azt a személyt, akinek üzenetet kíván küldeni. Csoportos beszélgetés indításához érintse meg.
3. Üzenet írásához érintse meg a szövegdobozt.
4. Érintse meg újra a  gombot, majd válassza ki a médiafájl típusát. Jelölje ki a csatolandó fájlt.
5. A mobiltelefon ekkor multimédiás üzenetküldő módban van. Miután végzett, érintse meg a  gombot.

ÜZENET MEGNYITÁSA ÉS MEGVÁLASZOLÁSA

1. Az üzenetlistában érintéssel nyissa meg a szöveges vagy multimédia üzenetszálat.
2. Üzenet írásához érintse meg a szövegdobozt.
3. Amikor befejezte, koppintson a  lehetőségre.

Az üzenetek beállításainak személyre szabása

Az üzenetbeállítások személyre szabásához az üzenetlistában érintse meg a  > **Beállítások** pontot. A következők közül választhat:

Alapértelmezett SMS-alkalmazás: Határozza meg az alapértelmezett SMS alkalmazást (az **Üzenetek** az alapértelmezés)

BLUETOOTH®

A Cat® S62 Pro készüléken van Bluetooth funkció. Ez lehetővé teszi, hogy vezeték nélküli teremtse kapcsolatot más Bluetooth eszközökkel, amit aztán használhat fájl megosztásra, vagy telefonálásra a headseten keresztül, illetve fényképeket is átküldhet a telefonról a személyi számítógépre.

Bluetooth kapcsolat használatakor az összekapcsolni kívánt készülékeknek egymáshoz képest 10 méteren belül kell maradniuk. Ne feledje, hogy akadályok, falak és más elektronikus készülékek zavarhatják a Bluetooth kapcsolatot.

A BLUETOOTH BEKAPCSOLÁSA

1. Pöccintsen felfelé a **Kezdőképernyőn**, majd válassza ki a **Beállítások** > **Csatlakoztatott eszközök** lehetőséget.
2. Érintse meg a **Kapcsolatok** > **Bluetooth** elemet, majd csúsztassa a kapcsolót  jobbra a funkció engedélyezéséhez.

A Bluetooth bekapcsolása után az Értesítési menüsávon látható lesz a Bluetooth ikon .

Bluetooth-eszköz párosítása és csatlakoztatása

A Bluetooth a következőkre ad lehetőséget:

- Szabadkezes Bluetooth-eszköz használata.
- Monó és sztereó Bluetooth fejhallgató használata.
- A Bluetooth fejhallgatón keresztül lejátszott elemek távvezérlése.

A Bluetooth használatához először párosítani kell a mobiltelefont egy másik Bluetooth eszközzel a következő módon:

1. A mobiltelefonon engedélyezze a Bluetooth funkciót.
2. Koppintson a **+ Új eszköz párosítása** lehetőségre. Ekkor a készülék megkeresi a hatósugarán belüli Bluetooth eszközöket.
3. Érintse meg az eszközt, amellyel párosítani szeretné a mobiltelefont.
4. Kövesse a képernyőn megjelenő utasításokat a csatlakoztatáshoz.

MEGJEGYZÉS:

- Az eszközpárosítást követően nem kell többé jelszót megadnia, ha újra csatlakoztatni kívánja ugyanazt a Bluetooth eszközt.

Fájlküldés Bluetooth-kapcsolaton keresztül

Bluetooth-on keresztül megoszthat képeket, videókat vagy zenefájlokat családjával, barátaival. Fájlok küldése Bluetooth-kapcsolaton keresztül:

1. Érintse meg a fájlt, amelyet küldeni kíván.
2. A  > **Bluetooth** megérintése után válassza ki a párosított eszközt.

Bluetooth-eszköz leválasztása és párosításának megszüntetése

1. Pöccintsen felfelé a **Kezdőképernyőn**, majd válassza ki a **Beállítások** > **Csatlakoztatott eszközök** lehetőséget.
2. Koppintson a **Előző csatlakoztatott eszközökre**.
3. Koppintson a  lehetőségre, majd az **ELFELEJT** elemre koppintva erősítse meg a kapcsolat bontását.

FÉNYKÉPEK KÉSZÍTÉSE ÉS VIDEÓFELVÉTEL



A Cat® S62 Pro készülékkel fénykép- és videofelvételeket készíthet és oszthat meg.

A KAMERA MEGNYITÁSA ÉS FÉNYKÉPFELVÉTEL

A kamera megnyitását a következőképpen végezze:

- A Kezdőképernyőn koppintson a(z)  ikonra.

- Alapértelmezés szerint az alkalmazás kamera üzemmódban van. Ha nem, koppintson a képernyő alján a **Fényképre**.

- Az előlapi és hátlapi kamera között a  ikonra koppintva válthat.
- Komponálja meg a képet a fényképfelvételi képernyőn.
- Érintse meg a képernyőt, hogy egy adott területre fókuszáljon.
- Csippentéssel a témára közelíthet vagy távolíthat.
- A kamerabeállítások módosításához érintse meg a  elemet; beállíthatja az önkieldőt, módosíthatja a villódzás-csillapítást és beállíthatja a képtulajdonságokat.
- A  ikonra koppintva fényképet készíthet.
- a **Hangerő növelése/csökkentése** gombbal is készíthet fényképet.

FÉNYKÉPEK MEGTEKINTÉSE

A fényképeket a következő módokon lehet megtekinteni:





- Ha a **Kamera** alkalmazásban van, érintse meg a legutóbb készített fénykép miniatűrjét a bal alsó sarokban a galéria alkalmazás eléréséhez.

MEGJEGYZÉS:

- A kamera nézethez való visszatéréshez nyomja meg a kamera ikont a bal felső sarokban vagy pöccintse jobbra a képernyőt addig, amíg újra meg nem jelenik a felvételi képernyő.
- Pöccintsen felfelé a **Kezdőképernyőn**, majd válassza ki a **Fényképek**  lehetőséget, ahol az összes fénykép és videó megtekinthető.

Fényképek szerkesztése és megosztása

A fényképek között böngészve a következő lehetőségek nyílnak meg:

- Megosztás: A  megérintésével megoszthatja a fényképeket a készüléken levő különböző alkalmazásokkal.
- Szerkesztés: A  megérintésével a fénykép szerkesztéséhez lehetőségek széles köre nyílik meg.
- Részletek: Koppintson a  lehetőségre a fényképek részleteinek megtekintéséhez.
- Törlés: Koppintson a  lehetőségre a nem kívánt fotók törléséhez.

VIDEÓ KÉSZÍTÉSE

1. A Kezdőképernyőn koppintson a(z)  ikonra.
- Alapértelmezés szerint az alkalmazás kamera üzemmódban van.

2. Pöccintse jobbra a képernyőt a Videó módra való átváltáshoz.

- Az előlapi és hátlapi kamera között a  ikonra koppintva válthat.

3. Koppintson a  lehetőségre a felvétel elindításához.

4. Rögzítés közben a következő lehetőségei vannak:

- Csippentéssel a témára közelíthet vagy távolíthat.

- A felvétel szüneteltetéséhez érintse meg a  elemet. Folytatáshoz koppintson rá újra.

- Kép rögzítéséhez koppintson a(z)  ikonra.

5. A  megérintésével megállíthatja a felvételt.

Videók megtekintése

A felvétel után a videó megtekintéséhez érintse meg a legutóbb készített videó miniatűrjét a jobb alsó sarokban a galéria alkalmazás eléréséhez.

FÉNYKÉPEK FELHASZNÁLÁSA

A **Fényképek** alkalmazás automatikusan megkeresi a telefonra és a memóriakártyára mentett fényképeket és videókat. A kiválasztott album/mappa lejátszható diavetítésként, a kiválasztott tételek megoszthatók más alkalmazásokkal.

A FÉNYKÉPEK MEGNYITÁSA

Pöccintsen felfelé a **Kezdőképernyőn**, majd válassza ki a **Fényképek**  lehetőséget az alkalmazás megnyitásához. A Fényképek alkalmazás tárolási hely szerint kategorizálja a fényképeket, videókat, ezeket a fájlokat mappákban tárolja. A mappa megérintésével megtekinthetők a benne levő képek és videók.

FÉNYKÉP MEGTEKINTÉSE

1. A **Fényképek** menüpontban koppintson egy mappára a benne lévő fényképek megtekintéséhez.
2. Képek teljes képernyős módban történő megtekintésekor a következő vagy az előző kép megtekintéséhez csúsztassa a képet balra vagy jobbra.
3. A képre ránagyíthat, ha a nagyítani kívánt részen két ujját széthúzza. Kinagyítás után csúsztassa ujjait balra, jobbra, fel és le.

Tipp: A képnézegető támogatja a forgatás funkciót. A mobiltelefon elfordítása után koppintson a  elemre, a kép hozzáigazodik az új helyzetéhez.

Kép körülvágása a fényképek menüben

1. A kép megtekintésekor érintse meg a  elemet.

2. Érintse meg a  elemet, majd válassza ki a körülvágó eszközzel a kép körülvágni kívánt részét.

- A kivágó eszközt belsejében megfogva lehet mozgatni.
 - A kivágó eszköz sarkát megfogva lehet a képet átméretezni.
3. A kivágott képet elmentheti a **Kész > Másolat mentése** megérintésével.
- A változtatások elvetéséhez nyomja meg a **Vissza** gombot, és érintse meg az **ELVETÉS** elemet.

A HŐKAMERA HASZNÁLATA

A Cat S62 Pro készülékben levő hőkamera képes megjeleníteni és mérni a felületi hőmérsékletkülönbségeket. A hőkamera a **MyFLIR** alkalmazás segítségével kezelhető, amely a Kezdőképernyőn látható.



MEGJEGYZÉS:

- A jelzett hőmérséklet minden esetben becsült érték, így nem minősül pontos mérésnek.
- A hőmérsékletet számos tényező befolyásolja, köztük a tárgy távolsága és a tárgy hősugárzás formájában energiát kibocsátó képessége (fajlagos emisszióképesség). A hőmérsékletet ezenkívül az időpont, az időjárási viszonyok, illetve a közelben lévő más tárgyak tükröződései is befolyásolják.









A hőkamera megnyitása

- Az alkalmazás megnyitásához koppintson a **MyFLIR** ikonra . Alaphelyzetben a Kezdőképernyőn található.
- A kamerát a **Vissza** vagy a **Kezdőképernyő** gomb megnyomásával zárhatja be.

Fénykép készítése



1. Alapértelmezés szerint a **MyFLIR** alkalmazás Fénykép üzemmódban van. Ha nem, érintse meg a  elemet, és a  kiválasztásával váltson át Fénykép módba.



2. Komponálja meg a képet a fényképfelvételi képernyőn.

- A  megérintésével a színpaletta módosítható.
- A  megérintésével a kamera beállítások módosíthatók.
- A  megérintésével a képkeverés állítható be. A lehetőségek: **Csak hőkép** , **MSX** , **IR és látható keverése**  és **Csak a látható** . Az **MSX** és az **IR és látható keverése** opciók kiválasztásakor a csúszka  húzásával szabályozható a rávetített kép erőssége.

Húzza a **Makro** csúszkát  a hő- és látható kamera beállításához, ha a telefonhoz közeli tárgyat néz.

- A  megérintésével **Fénymérőket** vagy **Érdekes területeket** adhat a képhez.

• Koppintson a  elemre az **IR skála** megjelenítéséhez a kép jobb oldalán. Az IR skála az érzékelt hőmérséklet és a képen megjelenő színek közötti kapcsolatot mutatja. Lezárt IR skála kézi beállításához koppintson a felső vagy alsó értékre és gépélje be kézzel a kívánt hőmérsékletet, illetve csúsztassa vagy csippentse meg az IR skálát. Dupla koppintás az IR skálára vagy a koppintás az  elemre és visszatér az automatikus hőmérséklet tartományválasztáshoz.





• A  megérintésével rögzítheti a képernyőn látható hőmérséklettartomány aktuális értékeit. A  megérintésével visszatér az automatikus hőmérséklet tartományválasztáshoz.

• A  megérintésével **Magas hőmérsékletmérés átváltás** lehetséges a kikapcsolt (120 °C-ig) és bekapcsolt (400 °C-ig) állapot között. A nagyobb pontossághoz normál körülmények között kapcsolja ki a magas hőmérséklet mérést.





• Érintse meg a  lehetőséget a manuális képkalibráláshoz. Lásd a Hangolásról szóló fejezetet.

3. A  megérintésével készítse el a fényképet.

VIDEÓ KÉSZÍTÉSE



1. A , majd a  megérintésével váltson át Videó módra.
2. Koppintson a  lehetőségre a felvétel elindításához. A felvétel leállításához érintse meg a  elemet.



Gyorsított felvételes videó létrehozása





1. Érintse meg a  elemet, majd a **Gyorsított felvétel** módra való átváltáshoz válassza ki a  elemet.
2. Érintse meg a  elemet a Gyorsított felvétel beállítási menüjének megnyitásához. Konfigurálja igény szerint.
3. Koppintson a  lehetőségre a felvétel elindításához. A felvétel leállításához érintse meg a  elemet.

A FELVETT FÉNYKÉPEK, VIDEÓK MEGTEKINTÉSE

A legutóbb készített fénykép vagy videó megnyitásához érintse meg a képernyő jobb alsó sarkában lévő indexképet.

- Érintse meg a  elemet a Könyvtár nézetre történő váltáshoz.
- Az előző, következő fájl megtekintéséhez pöccintsen balra/jobbra.
- Ezután koppintson a  lehetőségre a videó lejátszásához.

• Kép szerkesztéséhez koppintson a(z)  ikonra. **Fénymérőket** és **Érdekes területeket** vehet fel, távolíthat el és módosíthat; módosíthatja a képkeverési opciókat; megváltoztatható a színpaletta. Ha kész, érintse meg a  gombot a módosítások mentéséhez.

- A  megérintésével megoszthatja a fényképeket a készüléken levő különböző alkalmazásokkal.
- Érintse meg a  elemet a kiválasztott fájl törléséhez. A törlés megerősítéséhez koppintson az OK gombra.
- Érintse meg a  elemet, ha szeretné megtekinteni a rögzített fájl részletes információit, ideértve a dátumot, időpontot, színpalettát, hőmérsékletet, kibocsátási képességet és helyszínt (ha engedélyezték a hely mentése beállítását).
- A  megérintésével a kiválasztott képről PDF jelentést generálhat.

FINOMHANGOLÁS

A kamera belsejében mechanikai zár található, amely rendszeres időközönként aktiválódik, így lehetővé teszi, hogy a hőkamera kalibrálást vagy képfriessítést végezzen. A zár aktiválódásakor a kép egy rövid időre lefagy. Ez a  megérintésével kézzel is kiváltható.

A zár célja, hogy a kamera jobb képet tudjon rögzíteni. A Cat S62 Pro a finomhangolást automatikusan, rendszeres időközönként elvégzi. Vegye figyelembe, hogy ha a Fénymérő be van kapcsolva, a finomhangolás gyakrabban végbemegy.

HŐMÉRSÉKLETMÉRÉS FÉNYMÉRŐVEL

Használja a Fénymérést a felszíni hőmérséklet mérésére, a mentett hőképen vagy az élő kamerafelvételen.

1. Érintse meg a  elemet, majd ugyanazt az ikont ismét az alább megjelenő almenüből.
2. A fénymérő megjelenik a kijelzőn és mutatja a hőmérséklet értékét.
3. Érintse meg és húzza a fénymérőt másik pontra. Legfeljebb 3 fénymérő adható hozzá.
4. Érintse meg és tartsa az ujját a fénymérőn a törléshez.

KORÁBBAN FELVETT KÉPBŐL:

1. Korábban felvett kép megtekintésekor koppintson a **Fénymérő** ikonra , majd ugyanarra az ikonra még egyszer az almenüben.
2. A kijelzőn megjelenik a fénymérő. Fogja meg és húzza a kívánt helyre.
3. Legfeljebb 3 **fénymérő** adható hozzá. Érintse meg és tartsa az ujját a fénymérőn a törléshez.

MEGJEGYZÉS:

A Celsius és a Fahrenheit közötti váltáshoz az élő kamerafelvételen válassza a **Menü > Beállítások** lehetőséget, majd csúsztassa el a **Hőmérséklet mértékegység** kapcsolót.

SZÍNPALETTA MÓDOSÍTÁSA

Többféle hőmérséklet-megjelenítés közül választhat a színpaletta ikon  kijelölésével, majd kilenc színséma közül választással.

TOVÁBBI SEGÍTSÉG

A **MyFLIR** alkalmazással kapcsolatban további segítség az alkalmazás súgó részén található. A **Menü > Beállítások** pontnál válassza a **Súgó** lehetőséget.

A készülékkel kapcsolatosan több lehetőségre mutat rá a **Tippek és trükkök** oldal. Válassza a **Menü > Tippek és trükkök** menüpontot.

MEGJEGYZÉS:

A felső menüsávon  az ikonok beazonosításához elég a hosszabb idejű megérintésük.

ZENEHALLGATÁS

A számítógépről zenét tölthet a Cat® S62 Pro telefonra, így bárhol hallgathat zenét.

ZENÉK MÁSOLÁSA A KÉSZÜLÉKRE

1. Csatlakoztassa a készüléket a számítógéphez az USB kábellel, majd válassza ki a készüléken a **Fájltvitel** lehetőséget.
2. A számítógépen keresse meg az USB meghajtót és nyissa meg.
3. Hozzon létre egy mappát a telefon gyökérkönyvtárában vagy az SD-kártyán (például Zene).
4. Másolja a számítógépről a zenéket az új mappába.
5. A készülék számítógépről történő biztonságos leválasztásához várja meg, amíg a zene másolása befejeződik, majd húzza ki a meghajtót, ahogyan a számítógép operációs rendszere kívánja. Válassza le az USB kábelt.

A YouTube Music alkalmazás MEGNYITÁSA és ZENELEJÁTSZÁS



- Pöccintsen felfelé a **Kezdőképernyőn**, majd koppintson a **YT Music**  lehetőségre
- Koppintson a **Könyvtár** lehetőségre, ezután az **Eszközfájlok** lehetőségre koppintva adhat hozzá dalokat a lejátszási listához, vagy:
- Koppintson a **Keresés** gombra a jobb felső sarokban, és keressen rá dalokra online.

A GOOGLE PLAY ÁRUHÁZ HASZNÁLATA

A Gmail, a Google naptár és más Google alkalmazások letöltéséhez valamint használatához be kell jelentkeznie a Google fiókjába.

GOOGLE FIÓK LÉTREHOZÁSA

Ha a telefon beállításakor úgy döntött, hogy nem hoz létre Google fiókot, a következőképpen teheti most meg:

1. Pöccintsen felfelé a **Kezdőképernyőn**, majd válassza ki a **Beállítások**  lehetőséget.
2. Koppintson a **Fiókok > Fiók hozzáadása** elemre.
3. Koppintson a **Google**  elemre, majd kövesse a képernyőn megjelenő utasításokat.

A GMAIL HASZNÁLATA

A beállítás során már meglévő Gmail fiókhoz konfigurálhatta a készülékét. Amikor a **Gmail** alkalmazást először megnyitja a telefonon, a Beérkezett üzenetek mappa ennek a Gmail fióknak az üzeneteit fogja tartalmazni.



A GMAIL MEGNYITÁSA

Pöccintsen felfelé a **Kezdőképernyőn**, majd válassza ki a Gmail  lehetőséget.



VÁLTÁS A FIÓKOK KÖZÖTT

Érintse meg a képernyő jobb felső sarkában a fiók képét, és megjelenik a fiók kiválasztó mező, amellyel átválthat a megtekinteni kívánt fiókra.

E-MAIL ÍRÁSA ÉS KÜLDÉSE

1. A Beérkezett üzenetek képernyőn érintse meg a () elemet.
2. Írja be a címzett e-mail címét a **Címzett** mezőbe.
 - Ha több címzettek is el kívánja küldeni az e-mailt, az e-mail címeket szóközzel válassza el.
 - Ha másolatot (**CC**) vagy titkos másolatot (**BCC**) szeretne küldeni az e-mailből más címzettek részére, érintse meg a **V** elemet a **Cc/Bcc** lehetőség megjelenítéséhez.
3. Töltse ki az e-mail tárgysort és írja meg az üzenetet.
 - Ha képmellékletet kíván hozzáadni, érintse meg a  > **Fájl csatolása** lehetőséget a fájl kijelöléséhez.
4. A küldéshez érintse meg a  elemet.

EMAIL MEGVÁLASZOLÁSA ÉS TOVÁBBÍTÁSA

1. Válassza ki az e-mailt a Bejövő üzenetek képernyőn.
2. Válaszhoz koppintson a  elemre, a  elemre koppintva pedig kiválaszthatja a **Válasz mindenkinek** vagy a **Továbbítás** lehetőséget.

A Gmail beállításainak személyre szabása

3. A Gmail kezdőképernyőn koppintson a  > **Beállítások** opcióra.
4. Válassza az Általános beállítások lehetőséget vagy egy e-mail fiókot.
5. Válasszon egy lehetőséget és végezze el a szükséges módosításokat.

A GOOGLE PLAY ÁRUHÁZ HASZNÁLATA

A **Play Áruház** alkalmazásból alkalmazásokat és játékokat tölthet le és telepíthet.

A GOOGLE PLAY MEGNYITÁSA

Pöccintsen felfelé a **Kezdőképernyőn**, majd válassza ki a **Play Áruház** lehetőséget.

ALKALMAZÁSOK KERESÉSE

Alkalmazások kereséséhez a **Google Play** áruház kezdőképernyőjén az alábbiakat teheti:

- Alkalmazások felsorolása kategória szerint: Koppintson egy kategóriára, majd görgesse le.
- Keresés használata: Írjon keresőszavakat a mezőbe.
- A telepített alkalmazások megtekintéséhez érintse meg a  > **Saját alkalmazások és játékok** elemet.

ALKALMAZÁSOK TELEPÍTÉSE

1. Pöccintsen felfelé a **Kezdőképernyőn**, majd válassza ki a **Play Áruház** lehetőséget.
2. Érintse meg a kategóriát, majd a letölteni kívánt tételt a további információhoz.
3. Az elem telepítéséhez koppintson a **Telepítés** lehetőségre.

MEGJEGYZÉS:

Az értesítés panelt megnyitva megtekintheti, hol tart a letöltés.

ALKALMAZÁSOK TÖRLÉSE

1. A **Play Áruház** kezdőképernyőjén érintse meg a  > **Saját alkalmazások és játékok** elemet.
2. Válassza a **TELEPÍTVE** fület.
3. Érintse meg az eltávolítani kívánt alkalmazást, majd az **Eltávolítás** lehetőséget.
4. Koppintson az **OK** elemre az alkalmazás törléséhez.

MEGJEGYZÉS:

Az alkalmazások a telefon fő **Beállítások** > **Alkalmazások és értesítések** menüjébe belépve is kezelhetők. Hasonlóképp le is törölhetők közvetlenül a **Alkalmazásfiók**ból, ha ujját az alkalmazáson tartva azt a **Eltávolítás** lehetőségre húzza.

INFORMÁCIÓ SZINKRONIZÁLÁSA

Egyes alkalmazásokkal (például Gmail és Naptár) ugyanazokhoz az információkhoz tud hozzáférni a Cat® S62 Pro készülékén, amelyeket más készülékeken is felvehet, megtekinthet és szerkeszthet. Ha ilyen információt hozzáad, módosít vagy töröl valamelyik alkalmazással más eszközökön, akkor a mobiltelefonon is a frissített információ jelenik meg.

Ezt a levegőn át történő adatszinkronizáció teszi lehetővé. A folyamat a háttérben zajlik, a mobiltelefon használatát nem zavarja. Amikor a telefon szinkronizál, az adatszinkronizációt jelző ikon látható az Értesítési menüsávon.

FIÓKOK KEZELÉSE

Partnereket, e-mailt és egyéb információt is szinkronizálni tud a mobiltelefonon több Google fiókkal vagy más fiókkal, attól függően, hogy milyen alkalmazásokat telepített a mobiltelefonra.

Kezdetnek felveheti például személyes Google fiókját, hogy személyes e-mailjei, partnerei és naptára mindenütt elérhető legyen. Ezután mondjuk felveheti a munkahelyi fiókját, hogy a munkával kapcsolatos e-mailek, partnerek és naptár bejegyzések is elérhetőek legyenek.

FIÓK HOZZÁADÁSA

1. Pöccintsen felfelé a **Kezdőképernyőn**, majd válassza ki a **Beállítások** lehetőséget.
2. Koppintson a **Fiókok** elemre. A képernyő megmutatja a jelenlegi szinkronizációs beállításokat és a kapcsolódó alkalmazásokban jelenleg használt aktuális fiókok listáját.

MEGJEGYZÉS:

- Egyes esetekben szükség lehet a fiókadatok megszerzésére a hálózati rendszergazdától. Szükség lehet például a fiókhoz a domain vagy szerver címére.
3. Koppintson a **+ Fiók hozzáadása** lehetőségre.
 4. Érintse meg a hozzáadni kívánt fióktípust.
 5. A képernyőn megjelenő utasításokat követve adja meg a fiók kötelező és kiegészítő adatait. A legtöbb fiókhoz kötelező a felhasználói név és a jelszó, de az adatok attól függnek, milyen típusú a fiók és hogyan van konfigurálva a szolgáltatás, amelyhez kapcsolódni próbál.
 6. Amikor elkészült, a fiók belekerül a **Fiókok** beállítási képernyőn a listába.

FIÓK ELTÁVOLÍTÁSA

A készülékről a fiókok eltávolíthatók minden hozzá kapcsolódó információval, beleértve az e-mailt, névjegyeket, beállításokat stb. Nem távolítható el azonban minden fiók, például a legelső, amellyel bejelentkezett a készülékére. Amikor megpróbál bizonyos fiókokat eltávolítani, ne feledje, hogy minden hozzá kapcsolódó személyes információ törlődni fog.

1. A **Fiókok** beállítási képernyőn érintse meg a törölni kívánt fiókot.
2. Koppintson a **FIÓK ELTÁVOLÍTÁSA** lehetőségre, majd újra, amikor felszólítást kap a megerősítésre.

FIÓKSZINKRONIZÁLÁS SZEMÉLYRE SZABÁSA

A háttérbeli adathasználat és a szinkronizálási opciók a készüléken lévő valamennyi alkalmazásra konfigurálhatók. Be lehet állítani azt is, hogy az egyes fiókoknál milyen adatok legyenek szinkronizálva. Egyes alkalmazások, mint például a Névjegyek és a Gmail, több alkalmazásból is képesek adatot szinkronizálni.



A szinkronizálás egyes fiókok esetében kétirányú, és a készüléken tárolt információkat érintő módosítások az információk weben tárolt másolatait is érintik. Egyes fiókok csak egyirányú szinkronizálást támogatnak, a mobiltelefonon csak olvasható az információ.

A fiók szinkronizálási beállításainak módosítása

1. A **Fiókok** beállítási képernyőn érintse meg a fiókot.

2. Koppintson a **Fiók szinkronizálása** lehetőségre. Megnyílik az adat és szinkronizációs képernyő, benne felsorolja az olyan típusú információkat, amelyeket a fiók szinkronizálni tud.

3. Engedélyezze a szinkronizálni kívánt elemeket az alábbi módokon:

- Csúsztassa az adott adatkapcsolót jobbra .
- Az adatok automatikus szinkronizálásának letiltásához csúsztassa a vonatkozó adatok kapcsolóját balra ().

MÁS ALKALMAZÁSOK HASZNÁLATA



A Naptár használata

A **Naptár** események, tárgyalások találkozók létrehozására és kezelésére használható. A szinkronizációs beállításoktól függően a telefonon a naptár szinkronban marad a más eszközökön található naptárral.

A NAPTÁR MEGNYITÁSA

Pöccintsen felfelé a **Kezdőképernyőn**, majd válassza ki a **Naptár**  lehetőséget az alkalmazás megnyitásához. Megérintéssel különféle nézeteket és beállítási lehetőségeket jeleníthet meg.

ESEMÉNY LÉTREHOZÁSA

1. Érintse meg bármelyik naptárnézetben az  > **Esemény** elemet esemény hozzáadásához.
2. Adja meg az esemény nevét és helyét, illetve a kapcsolódó névjegyeket.
 - Amennyiben az esemény bizonyos időkeretben zajlik, jelölje ki a kezdő és a záró dátumot, időpontokat.
 - Ha különleges eseményről, például születésnapról vagy egész napos eseményről van szó, csúsztassa az Egész nap kapcsolót jobbra () a funkció engedélyezéséhez.
3. Állítsa be az eseményemlékeztető idejét, hívjon meg embereket, állítsa be a színt, és adjon hozzá esetlegesen jegyzeteket, illetve mellékleteket.
4. Miután minden információt beírt és a beállítások készek, koppintson a **Mentés** lehetőségre.

Eseményemlékeztető beállítása

1. Valamely naptár nézeten az eseményt megérintve megtekintheti a hozzá tartozó részleteket.
2. Érintse meg a  elemet az esemény szerkesztésének megkezdéséhez.
3. Koppintson az **Emlékeztető hozzáadása** részre az emlékeztető beállításához.
4. A mentéshez érintse meg a **Mentés** lehetőséget.



Az ébresztő használata

Módosítani lehet már meglévő ébresztést és meg lehet adni újat.

Az ébresztő megnyitása

Pöccintsen felfelé a **Kezdőképernyőn**, majd válassza ki az Óra  lehetőséget az ébresztő funkció használatához.

Ébresztés hozzáadása

1. Az ébresztéseket felsoroló képernyőn a  megérintésével újabb ébresztést vehet fel.
2. Az ébresztés beállítását a következőképpen végezze:
 - Állítsa be az órát és a percet a számlapon, majd érintse meg az **OK** gombot.
 - Az ismétlési mód beállításához jelölje be az **Ismétlés** jelölőnégyzetet. Érintse meg a kívánt választási lehetőségeket.
 - A csengőhang beállításához koppintson a  elemre, majd válasszon.
 - Amennyiben azt szeretné, hogy a telefon ébresztés közben rezegjen, koppintson a **Rezgés** jelölőnégyzetre.
 - Az ébresztéshez címkét is adhat a **Címke** megérintésével. Írja be a címke szöveget, majd **OK**.

MEGJEGYZÉS:

- Alaphelyzetben az ébresztés automatikusan aktiválva van.

SZÁMOLÓGÉP

A Cat® S62 Pro készüléken található számológép normál vagy speciális módban is használható.

A számológép megnyitása

1. Pöccintsen felfelé a **Kezdőképernyőn**, majd válassza ki a Számológép  lehetőséget az alkalmazás megnyitásához.
2. Húzza balra, vagy forgassa el a telefont vízszintes pozícióba a speciális számítógép megnyitásához.

A KÉSZÜLÉK KEZELÉSE

A készülék konfigurálásához pöccintsen felfelé a **Kezdőképernyőn**, majd válassza ki a **Beállítások** lehetőséget.

DÁTUM ÉS IDŐ BEÁLLÍTÁSA

Amikor első alkalommal kapcsolja be a készüléket, lehetősége van a dátum és az idő automatikus frissítésére, a hálózata által közölt idő szerint.

MEGJEGYZÉS:

Ha az automatikus lehetőséget használja, nem tudja a dátumot, az időt és az időzónát manuálisan beállítani.

Amennyiben a dátumot és az időt manuálisan kívánja beállítani, tegye a következőket:

- 1 A Beállítások képernyőn érintse meg a **Rendszer > Dátum és Idő** lehetőséget.
2. Koppintson az **Automatikus dátum & idő** elemre, majd válassza a **Ki** lehetőséget. Csúsztassa az Automatikus időzóna kapcsolót balra  a funkció letiltásához.
3. Koppintson a **Dátum beállítása** lehetőségre, majd válassza ki a kívánt dátumot, és koppintson az **OK** elemre.
4. Érintse meg az **Idő beállítása** elemet. Az időbeállító képernyőn állítsa be az időt az óra, illetve perc mezőt megérintve, majd a mutatót felfelé vagy lefelé mozgatva. Amikor a konfigurálással elkészült, érintse meg az **OK** gombot.
5. Érintse meg az **Időzóna kiválasztás** lehetőséget, majd a listából válassza ki a megfelelő időzónát.
6. A 24 és 12 órás formátum közti átváltáshoz kapcsolja be, illetve ki a 24 órás formátum használata lehetőséget.

A KIJELEZŐ TESTRESZABÁSA

A képernyő fényerejének beállítása

1. A **Beállítások** képernyőn koppintson a **Kijelző > Fényerő-szint** lehetőségre.
2. A csúszkát balra tolva sötétebb, jobbra tolva világosabb lesz a képernyő.
3. Amikor felemeli ujját a csúszkáról, a beállítás automatikusan mentve lesz.

Tipp: Az Adaptív fényerő kapcsolójának jobbra csúsztatásával engedélyezi, hogy az eszköz a környező világítás függvényében automatikusan beállítsa a képernyő fényerejét.

Képernyő automatikus elforgatása

A képernyő tájkép és portré közötti átkapcsoláskor való elforgatásának engedélyezéséhez, koppintson a **Speciális** elemre, majd csúsztassa az Auto-forgatás kapcsolót jobbra .

A KÉPERNYŐ KIKAPCSOLÁSÁIG ELTELŐ IDŐ BEÁLLÍTÁSA

Ha a mobiltelefonon egy ideig nem végeznek műveletet, az akkumulátor üzemidejének megtakarítása érdekében kikapcsol a képernyő. Rövidebb vagy hosszabb időt a következőképpen állíthat be:

1. A **Beállítások** képernyőn érintse meg a **Kijelző > Speciális > Alvó** lehetőséget.
2. Válassza ki az időtartamot, ameddig szeretné, hogy a képernyő világítson, mielőtt kikapcsol.

MEGJEGYZÉS:

Ha a képernyő alvó állapotban van, az ujjlenyomat érzékelővel vagy a **Be-/kikapcsoló** gomb megnyomásával felélesztheti a képernyőt.

CSENGŐHANG BEÁLLÍTÁSA

Néma üzemmód bekapcsolása

- Nyomja le a Hangerő gombot addig, amíg már a képernyőn megjelenik a hangerő-szabályozó panel. Ekkor koppintson az első ikonra a  kiválasztásához.

- Ilyenkor minden hangot elnémít, kivéve a média és ébresztés hangját.

A csengőhang hangerejének beállítása

A csengőhang hangerejét beállíthatja a **Kezdőképernyőn** és bármely alkalmazás képernyőjén (kivéve hívás közben vagy zene és videó lejátszásakor). A csengetés hangerejét a **Hangerő növelése/csökkentése** gombokkal állíthatja be a kívánt szintre. A csengetés hangerejét a **Beállítások** képernyőn is beállíthatja.

1. Érintse meg a **Beállítások** képernyőn a **Hang** lehetőséget.
2. A **Csengés hangereje** menüben a hangerő szintje a csúszka elhúzásával állítható.

A csengőhang módosítása

1. Érintse meg a **Beállítások** képernyőn a **Hang** lehetőséget.
2. Koppintson a **Telefon csengőhangja** lehetőségre.
3. Válassza ki a használni kívánt csengőhangot. Kijelöléskor egy részletet hallhat a csengőhangból.
4. Koppintson az **OK** gombra.

A telefon rezgésének beállítása beérkező hívások esetén

Érintse meg a **Beállítások** képernyőn a **Hang > Speciális** lehetőséget. Utána csúsztassa a **Rezgés beállítása hívásnál** kapcsolót jobbra .

A TELEFON SZOLGÁLTATÁSAINAK BEÁLLÍTÁSA

AZ ADATBARANGOLÁS BEKAPCSOLÁSA

1. A **Beállítások** képernyőn koppintson a **Hálózat és Internet > Mobilhálózat** lehetőségre.
2. Csúsztassa a Roaming kapcsolót jobbra .

MEGJEGYZÉS:

- Ne feledje, hogy barangolás közben az adatszolgáltatások igénybevétele jelentős plusz költségeket okozhat. Érdeklődjön hálózati szolgáltatójánál az adatbarangolási díjakról.

AZ ADATSZOLGÁLTATÁS KIKAPCSOLÁSA

1. A **Beállítások** képernyőn koppintson a **Hálózat és Internet > Mobilhálózat** lehetőségre.
2. Csúsztassa a Mobiladatok kapcsolót balra .

NFC HASZNÁLATA

Az NFC két erre alkalmas eszköz között adatcserét tesz lehetővé, ha az eszközök érintkeznek, vagy nincsenek néhány centiméternél távolabb egymástól.

Az NFC funkció bekapcsolása

1. Koppintson a **Beállítások** képernyőn a **Csatlakoztatott eszközök** lehetőségre.
2. Csúsztassa az NFC kapcsolót jobbra .
3. Az Android™ Beam funkció is automatikusan bekapcsol.

Tartalomsugárzás NFC funkcióval

1. Engedélyezze az NFC és az Android Beam funkciókat.
2. Nyissa meg a megosztani kívánt tartalmat (webes tartalmat, YouTube videókat, névjegyeket és sok más oszthat meg)
3. Illessze háttal egymáshoz a készülékeket, majd amikor Koppintson a tartalomsugárzáshoz figyelmeztetést kap, koppintson a képernyőre.

A KÉSZÜLÉK VÉDELME

A SIM-kártya PIN-kódjának engedélyezése

1. A **Beállítások** képernyőn érintse meg a **Biztonság és helyszín** > **Speciális** > **SIM kártya zárolás** lehetőséget.
2. Csúsztassa a SIM kártya zárolása kapcsolót jobbra.
3. Írja be a SIM kártya PIN kódját, majd **OK**. A SIM-kártya PIN-kódját bármikor módosíthatja a SIM PIN módosítása megérintésével.

MEGJEGYZÉS:

A mobiltelefonról segélyhívó számokat mindig tud hívni.

A KÉSZÜLÉK VÉDELME KÉPERNYŐZÁRRAL

A Cat® S62 Pro telefonján tárolt adatai nagyobb biztonsága érdekében használja a képernyőzárát.

1. A **Beállítások** képernyőn érintse meg a **Biztonság és helyszín** > **Képernyőzár** lehetőséget.
2. A következő lehetőségek közül választhat.
 - **Pöccintés:** Pöccintse el a lakat szimbólumot a telefon feloldásához.
 - **Minta:** Feloldáshoz simítsa végig a képernyőn a megfelelő feloldási mintát.
 - **PIN:** Feloldáshoz írja be a PIN kódot.
 - **Jelszó:** A feloldáshoz írja be a jelszót.
 - **Ujjlenyomat:** A képernyő feloldásához tegye az ujjbegyét az ujjlenyomat-olvasóra
3. A kiválasztott képernyőzárolási móddal kapcsolatos beállítások rögzítéséhez kövesse a képernyőn látható utasításokat.

MEGJEGYZÉS

Az ujjlenyomat hozzáadásakor fontos, hogy erősen az érzékelőnek nyomja az ujját. Fel kell vennie a teljes ujjlenyomatot, a közepét, a bal és jobb oldalát, valamint az ujj hegyét. Ezzel biztosítható, hogy az érzékelő pontosan működjön.

Az eltárolt ujjlenyomatot használhatja majd egyes kiegészítő biztonságot igénylő alkalmazásokhoz is. Ha a funkció elérhető, a következő belépésekor az alkalmazás tájékoztatni fogja erről.

ALKALMAZÁSOK KEZELÉSE

Telepített alkalmazás megtekintése

1. A **Beállítások** képernyőn érintse meg az **Alkalmazások és értesítések** lehetőséget.
2. Az alkalmazás listában a következőket teheti:
 - Érintse meg az alkalmazást, és nézze meg közvetlenül az adatait.
 - Az **Értesítések** megérintésével konfigurálhatja az értesítési beállításokat.
 - Koppintson a **Speciális > Alkalmazás engedélyek** lehetőségre annak meghatározásához, hogy az alkalmazás milyen információkhoz férhet hozzá.
 - Koppintson a **Speciális > Alapértelmezett alkalmazások** lehetőségre az alapértelmezett alkalmazások beállításához vagy törléséhez.
 - A vészhelyzeti riasztások beállításainak módosításához koppintson a **Speciális > Vészhelyzeti riasztások** lehetőségre.
 - Koppintson a **Speciális > Speciális alkalmazás hozzáférés** lehetőségre annak beállításához, hogy mely alkalmazások férhetnek hozzá az itt felsorolt speciális funkciókhoz.

A KÉSZÜLÉK ALAPHELYZETBE ÁLLÍTÁSA

A személyes beállítások biztonsági mentése

A személyes beállítások biztonsági mentése Google szerverekre történhet, Google fiókkal. Amennyiben lecseréli a készüléket, a mentett beállítások átkerülnek az új készülékre, amikor arra első alkalommal bejelentkezik egy Google fiókból.

1. A **Beállítások** képernyőn érintse meg a **Rendszer > Biztonsági mentés** lehetőséget.
2. Csúsztassa a **Biztonsági mentés Google Drive-ra** kapcsolót jobbra .

A GYÁRI ADATOK VISSZAÁLLÍTÁSA

Amennyiben visszaállítja a gyári adatokat, a készülék visszaállítja azokat a beállításokat, amelyekre a gyárban konfiguráltak. A készülék belső tárhelyén lévő valamennyi személyes adata, a fiókinformációkkal, a rendszer- és alkalmazás-beállításokkal és valamennyi letöltött alkalmazással együtt törlődik.

A telefon visszaállításával nem törli a letöltött rendszer szoftverfrissítéseket, és a microSD kártyán levő fájlokat - zenéket és fényképeket.

1. A **Beállítások** képernyőn koppintson a **Rendszer > Speciális > Opciók visszaállítása > Összes adat törlése (gyári visszaállítás)** lehetőségre.
2. Amikor a rendszer felkéri, érintse meg a **TELEFON VISSZAÁLLÍTÁSA**, majd a **MINDEN TÖRLÉSE** lehetőséget. A mobiltelefon visszaállítja a beállítások eredeti gyári alapértékeit, majd újraindul.

MELLÉKLET

ÜZEMI HŐMÉRSÉKLET

• Töltés közben a környezeti hőmérséklet 0°C és 40°C között legyen. Akkumulátorról működő készülék esetén a környezeti hőmérséklet –25°C és 50°C között lehet. Viseljen védőkesztyűt, ha a 0°C és + 45°C közötti tartományon kívül használja.

TÖLTÉS KIMENET

• A töltő névleges teljesítménye 5,0V/3,0A, 9,0V/2,0A

E-CÍMKE MEGTEKINTÉSE

A mobiltelefon szabályozási információinak megtekintését a következőképpen végezheti:

1. A Kezdőképernyőn érintse meg a > Beállítások elemet.
2. A Beállítások képernyőn koppintson az A telefonról > Szabályozási információk pontra.

HALLÁSCSÖKKENÉS MEGELŐZÉSE



Ne hallgassa nagy hangerővel hosszú ideig az esetleges halláskárosodások megelőzése érdekében.

Hallókészülék illeszthetőség (HAC)

VEZETÉK NÉLKÜLI ESZKÖZÖKET ILLETŐ ELŐÍRÁSOK, CSAK US VÁLTOZAT

MIT JELENT A HALLÓKÉSZÜLÉK ILLESZTHETŐSÉG?

A Szövetségi Kommunikációs Bizottság a hallókészüléket viselő emberek számára a vezetékmentes távközlési eszközök eredményesebb használatát célzó szabályozásokat és minősítési rendszert hozott létre. A digitális vezetékmentes telefonok hallókészülékekkel való kompatibilitásának szabványát az ANSI (American National Standards Institute) C63.19 szabvány fejt ki. Kétféle ANSI szabvány létezik egytől négyig terjedő minősítéssel (a négy a legjobb minőség): az „M” minőség a csökkentett interferenciát jelenti, amellyel könnyebb a telefonon a beszélgetés hallgatása hallókészülékes mikrofon használatkor, míg a „T” minősítéssel a telefon telecoil módban működő hallókészülékkel használható, ami csökkenti a nem kívánatos háttérzajokat.

- A telefonban használt egyes vezeték nélküli technológiákkal kipróbálták és mérték a hallókészülék használatot. Ugyanakkor a telefon használhat olyan újabb vezeték nélküli technológiákat, amelyek hatását még nem próbálták ki hallókészülékeken. Fontos a telefon különböző funkcióinak alapos kipróbálása különböző helyeken hallókészülékkel vagy fülcsiga implantátummal, annak megállapítására, hogy hallatsz-e zavaró zaj. A hallókészülékekkel való összeférhetőségről kérdezze a szolgáltatót vagy a telefon gyártóját. A visszavétellel vagy cserével kapcsolatosan kérdezze a szolgáltatót vagy a telefon kiskereskedőt.
- Az U.S. Szövetségi Távközlési Hivatala (FCC) által lefektetett követelmények alapján a digitális vezeték nélküli mobil készülékeknek összeférhetőnek kell lenni a hallókészülékekkel és más hallássegítő készülékekkel.
- A vezeték nélküli telefongyártók a hallókészülékeket használók segítése érdekében egy minősítő rendszert alkottak, amelyben a mobilkészülékek hallókészülékekkel való kompatibilitását vizsgálják.
- A besorolás nem jelent garanciát. Az eredmények az adott hallókészüléktől és a nagyothallás mértékétől függően változnak. Ha a felhasználó hallókészüléke történetesen nem bírja az interferenciát, nem tud minősített telefont használni. A legjobb módszer annak kiderítésére, hogy a telefon megfelel-e az adott célnak, ha a mobilkészüléket kipróbálja a hallókészülékkel.

- Az Egyesült Államok Szövetségi Telekommunikációs Bizottsága (Federal Communications Commission, FCC) hallókészülék-illeszthetőségi (HAC) szabályokat vezetett be a digitális, vezeték nélküli mobil eszközökre vonatkozóan. A szabályok értelmében bizonyos telefonokat az Amerikai Nemzeti Szabványügyi Intézet (American National Standard Institute, ANSI) C63.19-2011 hallókészülék-illeszthetőségi előírásai mentén kell tesztelni és besorolni. Az ANSI hallókészülék-illeszthetőségi szabványa két típusú besorolást különböztet meg:
 - M-minősítések: Az M3 és M4 minősítésű telefonok teljesítik az FCC követelményeket, nagy valószínűséggel kevesebb interferenciát okoznak a hallókészülékekben, mint a címkével nem ellátott telefonok. A két minősítés közül az M4 a jobb, magasabb.
 - T-minősítések: A T3 és T4 minősítésű telefonok teljesítik az FCC követelményeket, nagy valószínűséggel jobban használhatók a hallókészülék teletelkeccsel („T kapcsoló” vagy „Telefon kapcsoló”), mint a minősítés nélküli telefonok. A két minősítés közül a T4 a jobb, magasabb. (Ne feledje, nincs minden hallókészülékben teletelkercs.) A készülék bevizsgált M és T minősítése (FCC,azonosító: ZL5S62PROE), M3 és T3.

Segélyhívások

A készüléket a szolgáltatási területen belül használhatja segélyhívásra. A kapcsolatra azonban nincs minden körülmények között garancia. Alapvető kommunikáció eszközként ne csak a telefont használja.

CE SAR MEGFELELŐSÉG

A készülék megfelel a lakosság elektromágneses mezőknek való kitettségének korlátozására vonatkozó egészségvédelmi [1999/519/EC] EU követelményeknek.

A határértékek a lakosság védelmére hozott széleskörű ajánlások részét képezik. Ezeket az ajánlásokat független tudományos szervezetek a tudományos tanulmányok szokásos alapos értékelésével dolgozták ki és ellenőrizték. Az Európai Tanács mobil készülékekre ajánlott határértékének mértékegysége a fajlagos elnyelési tényező, a SAR, melynek értéke 2,0 W/ kg átlagosan 10 gramm szövetre véve. Megfelel a Nem Ionizáló Sugárzás Elleni Nemzetközi Védelmi Bizottság (ICNIRP) követelményeinek.

A készüléket testközelben működés szempontjából a bevizsgálták, és megfelel az ICNIRP kitettségére vonatkozó irányelveinek, valamint az EN 62209-2 európai szabványnak, kijelölt tartozékok használata esetén. Másfajta, fémtartalmú tartozékok használata nem biztosítja az ICNIRP kitettségére vonatkozó irányelveknek való megfelelést.

A SAR mérése a testtől 5 mm távolságban levő eszközzel történt, miközben a legnagyobb kimenő energiaszinten sugároz a mobiltelefon minden frekvenciasávban.

A telefonra a CE felügyelet által jelentett legnagyobb SAR értékek az alábbiak:
SAR érték (fej): 0,987 W/kg, SAR (test): 1,597 W/kg, SAR (végtagok): 2,658 W/kg

A rádiófrekvenciás energiának való kitettség csökkentése érdekében használjon kihangosító tartozékot vagy más hasonló megoldást, hogy a készüléket távol tartsa fejétől és testétől. A készüléket legalább 5 mm-es távolságban tartsa el testétől, hogy a kitettségi szint a testelt szinteken vagy azok alatt maradjon. Olyan övcsatot, övtáskát és más hasonló, testre illeszthető kiegészítőket válasszon, amelyek nem tartalmaznak fém komponenseket, hogy támogassák a készülék ily módon történő működését. A fém részeket tartalmazó tokok olyan

A kapott sugárzás szintjének csökkentésére a következő lehetőségei vannak:

- A mobiltelefont jó vételi körülmények között használja, hogy minél kisebb sugárzást kapjon (különösen mélygarázsban és vonaton vagy autós utazás közben).
- Kihangosító eszközök használata
- A mobiltelefon eltartása a hastól várandós kismamák esetében
- A készülék nemi szervektől távol történő használata

módon módosíthatják a készülék rádiófrekvenciás teljesítményét – beleértve a rádiófrekvenciás kitettségre vonatkozó irányelveknek való megfelelést –, amellyel kapcsolatosan nem készültek tesztek vagy minősítések. Az ilyen tartozékok használata nem javasolt.

FCC SZABÁLYOZÁS

A mobiltelefon megfelel az FCC előírások 15. részének. Használatára a következő két feltétel vonatkozik:

- (1) A készülék nem okozhat zavart, és (2) a készüléknek el kell viselnie a külső zavarokat, ide értve azon zavart, amely nemkívánatos működést eredményezhet.

A mobiltelefont alaposan teszteltük, és az megfelel az FCC előírások 15. részében meghatározott B osztályú digitális eszközökre megadott határértékeknek. Ezeket a határértékeket úgy állapították meg, hogy megfelelő védeltséget biztosítsanak a káros interferenciák ellen a háztartási telepítés esetén. A készülék rádiófrekvenciás energiát termel, használ és bocsát ki; ha azt nem az előírások szerint telepítik és használják, akkor az zavart okozhat a rádiókommunikációban.

Ugyanakkor nincs garancia arra, hogy egy adott elrendezésben nem következik be interferencia. Ha ez a készülék a rádió- vagy televízióvetelt zavarja, ami a készülék ki- és bekapcsolásával állapítható meg, akkor az interferenciát a következő javasolt lépésekkel szüntetheti meg:

- A vevőantenna újratájolása vagy áthelyezése.
- A készülék és a vevőegység távolságának megnövelése.
- A készülék és a vevőegység egymástól független áramkörre csatlakoztatása.
- Kérjen segítséget az értékesítőtől vagy egy tapasztalt rádió-/TV-szerelőtől.

FCC MEGJEGYZÉS:

Figyelem: A megfelelőségért felelős fél egyértelmű jóváhagyása nélküli változtatások és módosítások miatt a felhasználó elveszíti az eszköz használatához való jogát.

RÁDIÓFREKVENCIÁS KITETTSÉGI INFORMÁCIÓK (SAR)

A mobiltelefon tervezése és gyártása során figyeltünk arra, hogy az eszköz az Egyesült Államok Szövetségi Távközlési Hivatala által meghatározott rádiófrekvenciás terhelési határértékeket (radio frequency - RF) ne lépje túl.

SAR tesztelés közben a készülékkel a legnagyobb kimenő teljesítményszinten sugároztak minden tesztelt frekvenciasávban, az elhelyezkedésével pedig olyan rádiófrekvenciás sugárzást szimuláltak, mint használat közben a fejnél közvetlenül, a testnél pedig 10 mm-es távolságban lenne. Ugyan a SAR meghatározása a legnagyobb teljesítményszintre történik, a készülék ténylegesen működése során a SAR szintje jóval a legnagyobb érték alatt lehet. Ez azért lehetséges, mert a telefont úgy tervezték, hogy az különböző teljesítményszinteken legyen képes működni, így csak annyi energiát használ fel, amennyi a hálózat eléréséhez szükséges. Általánosságban véve, Ön minél közelebb helyezkedik a vezeték nélküli alapállomás antennájához, a telefon annál kisebb teljesítményt ad le.

A vezeték nélküli eszköz által használt mérési egység kibocsátási szabványának ismert neve a fajlagos abszorpciós ráta (Specific Absorption Rate) vagy SAR.

Az FCC által meghatározott SAR határérték 1,6 W/kg.

A mobiltelefon megfelelt az egyesült államokbeli ANSI/IEEE C95.1-1992 számú, a sugárvédelemről szóló irányelvekben meghatározott, az általános népességre / szabályozatlan kitettségi határértékekre vonatkozó SAR-nak, továbbá a telefont az IEEE1528. számú szabványban meghatározott mérési módok és folyamatok

szerint is tesztelték. Az FCC eszközhasználati jogot adott a telefonmodell minden olyan bejelentett SAR-szintjére, amelyet az FCC RF-kitettségi előírásainak megfelelően értékelték. A telefonmodellre vonatkozó SAR-adatok megtalálhatók az FCC fájllai között, a www.fcc.gov/oet/ea/fccid weboldal „Használati jogok odaítélése” menüpontja alatt, amelyet az FCC ID oldalon történő keresést követően talál meg: ZL5S62PROE.

A telefonra az FCC felügyelet által jelentett legnagyobb SAR értékek az alábbiak:

SAR érték (fej): 0,87 W/kg,

SAR érték (test): 1,10 W/kg,

Vezeték nélküli útválasztó SAR értéke: 1,19 W/kg

A különböző telefonok ugyan eltérő SAR-értékekkel rendelkeznek az egyes használati pozíciókban, de mindegyik megfelel a kormányzat által meghatározott követelményeknek.

A testen vagy testközelben használt eszközök SAR-megfelelősége azon a használaton alapszik, ahol az egység és az emberi test között 10 mm-es távolság van. A készüléket legalább 10 mm-es távolságban tartsa el a testétől, hogy az RF-kitettségi szint megfeleljen a bejelentett szinteknek, vagy azok alatt maradjon. A testen történő használathoz olyan övet vagy csipeszt alkalmazzon, amely nem tartalmaz fémet; az öv vagy csipesz segítségével tartsa meg az eszköz és a test közötti 10 mm-es távolságot.

Azoknál a testen történő viselést segítő eszközöknél, amelyek fémet tartalmaznak, az RF-kitettségnek való megfelelést nem tesztelték és nem tanúsították, így az ilyen tartozékok használata kerülendő.

HULLADÉKKEZELÉSI ÉS ÚJRAHASZNOSÍTÁSI INFORMÁCIÓK

A készüléken (és a benne levő akkumulátorokon) levő jel azt jelzi, hogy azt a normál háztartási hulladéktól



külön kell kezelni. Ne dobja a készüléket és az akkumulátort a válogatás nélküli kommunális hulladékba. A készüléket (és az akkumulátorokat) minősített begyűjtő ponton adja le újrahasznosításra vagy a megfelelő megsemmisítésre hasznos élettartamuk végén.

A készülék és akkumulátorok újrahasznosításával kapcsolatosan kérdezze a helyi önkormányzati hivatalt, a háztartási hulladékiszállító vállalatot vagy a kiskereskedelmi üzletet, ahol a készüléket vette.

A készülék hulladékkezeléséről az Európai Unió az elektromos és elektronikus berendezések hulladékairól szóló (WEEE) irányelve rendelkezik. Az elektromos és elektronikus berendezések és akkumulátorok más hulladékoktól való különválasztásának az oka, hogy a jelen levő mérgező anyagok potenciális környezeti hatásai az emberek egészségére a lehető legkisebb legyen.

A VESZÉLYES ANYAGOK CSÖKKENTÉSE

A készülék megfelel az EU REACH (vegyszerek regisztrálása, értékelése és jóváhagyása) rendelet (az Európai Parlament és Tanács (REACH) 1907/2006/EK sz. rendelete) minden követelményének és az EU-nak az egyes veszélyes anyagok alkalmazásának korlátozását célzó irányelvének (RoHS).

Irányelv (az Európai Parlament és Tanács (RoHS) 2011/65/EU irányelve és a módosítása a 2015/863/EU irányelv). Javasolt a webhely gyakori meglátogatása a friss információkért.

EU JOGSZABÁLYOKNAK VALÓ MEGFELELÉS

A Bullitt Mobile Ltd. ezennel kijelenti, hogy a készülék megfelel az 2014/53/EU irányelv alapvető követelményeinek és egyéb vonatkozó rendelkezéseinek. A megfelelőségi nyilatkozat megtekinthető a következő webhelyen: www.catphones.com/support/

EU megfelelőségi nyilatkozat

A készülék 5150 és 5350 MHz közötti frekvenciatartományban csak beltéren használható. Korlátozások: Belgium (BE), Bulgária (BG), Csehország (CZ), Dánia (DK), Németország (DE), Észtország (EE), Írország (IE), Görögország (EL), Spanyolország (ES), Franciaország (FR), Horvátország (HR), Olaszország (IT), Ciprus (CY), Lettország (LV), Litvánia (LT), Luxemburg (LU), Magyarország (HU), Málta (MT), Hollandia (NL), Ausztria (AT), Lengyelország (PL), Portugália (PT), Románia (RO), Szlovénia (SI), Szlovákia (SK), Finnország (FI), Svédország (SE), Egyesült Királyság (UK), Svájc (CH), Norvégia (NO), Izland (IS), Liechtenstein (LI) és Törökország (TR).

Spektrum és Teljesítmény Táblázat

Sávok	Teljesítmény (dB)
GSM 900	33
GSM 1800	31
WCDMA B1	24
WCDMA B5	24
WCDMA B8	24
FDD-LTE B1	24
FDD-LTE B3	24
FDD-LTE B5	24
FDD-LTE B7	24
FDD-LTE B8	24
FDD-LTE B20	24
FDD-LTE B28	24
FDD-LTE B38	24
TDD-LTE B40	22
BT/EDR	13
BLE	3
WLAN 2.4G	19
WLAN 5G	19
NFC 13,56 MHz	-11,33 (dBuA/m 10 m-nél)

MEGJEGYZÉS:

Tartsa be a nemzeti helyi szabályozást azon a helyen, ahol a készüléket használja. A készülék használatára az Európai Unió tagországaiban korlátozás vonatkozhat.

Néhány sáv lehet, hogy nem minden országban vagy minden tájegységen elérhető. Kérjük, további részletekért forduljon a helyi szolgáltatóhoz.

Maximum rádiófrekvenciás átvitt teljesítmény azon frekvenciasávon belül, amelyen belül a rádiókészülék működik:

A sávokhoz tartozó maximum teljesítmény kevesebb, mint a vonatkozó Összehangolt Szabványban meghatározott legmagasabb határérték.

A rádiókészülékhez alkalmazott frekvenciasávok és jelátviteli névleges teljesítmény-határértékek a következők:

CAT® S62 Pro MŰSZAKI ADATOK

Operációs rendszer	Android 10
Processzor	SD660-3
Memória	<ul style="list-style-type: none">• Belső memória: 128GB eMMC / 6GB LPDDR4X SDRAM• Külső memória: SDXC, Osztály 10/Ultra nagy sebesség/akár 256GB
Mobilhálózat	LTE: 1/ 2/ 3/ 4/ 5/ 7/ 8/ 20/ 28/38 40 WCDMA: 1/ 2/ 4/ 5/ 8 GSM; 850/ 900/ 1800/ 1900
Kijelző	Méret: 5,65" FHD+ nedves ujj és kesztyű támogatás
Kamera	<ul style="list-style-type: none">• Hátsó kamera: 12MP kétcellás PDAF egyetlen LED flash• Elülső kamera: 8 MP
Érzékelők	<ul style="list-style-type: none">• Környezeti világítás• Gyorsulásmérő• Giroszkóp• Iránytű• Közelítés érzékelő
Csatlakoztathatóság	<ul style="list-style-type: none">• Bluetooth: 5.0• USB: USB 2,0• WiFi 802.11 a/b/g/n/ac• GPS, aGPS, GLONASS, Gaileo, EGNOS, SBAS, Beidou• NFC• SIM típus: Nano SIM
Akkumulátor	4000 mA
Egyéb	Külső behatásokkal szembeni védelem: IP68 Zuhanásvédelem: 1,8 m Vízállóság: 1,5 m legfeljebb 35 percig Programozható gomb PTT-móddal
Méret	158,5 x 76,65 x 11,97 mm
Tömeg	242g

* A tervek és műszaki adatok előzetes bejelentés nélküli változtatásának jogát fenntartjuk.

Megfelelőség nyilatkozat

Gyártó:

Név: Bullitt Mobile Limited

Cím: One Valpy, Valpy Street, Reading, Berkshire, Anglia RG1 1AR

Rádiókészülék:

Modell: S62 Pro

A nyilatkozat tárgya: Robusztus okostelefon

Rádióval összefüggő szoftver verziója: LTE_C0201_S62Pro

Mellékelt tartozékok és elemek: Adapter, akkumulátor, USB-kábel

Mi, a(z) Bullitt Mobile Limited, felelőségünk teljes tudatában kijelentjük, hogy a fent jellemzett termék megfelel a vonatkozó uniós harmonizációs jogszabályoknak:

RE irányelv (2014/53/EU), RoHS irányelv (2011/65/EU) és (EU) 2015/863

Az alábbi harmonizált szabványokat és/vagy más vonatkozó szabványokat alkalmaztuk:

1. Egészségvédelem és biztonság (RE irányelv 3.1 (a) cikke)

- EN 62311: 2020, EN 62479:2010
- EN 50360:2017, EN 62209-1:2016
- EN 50566:2017, EN 62209-2:2010
- EN 50663:2017, EN 50665:2017
- EN 62368-1 :2014+A11 :2017

2. Elektromágneses összeférhetőség (RE irányelv 3.1 (b) cikke)

- EN 301 489-1 V2.2.3
- ETSI EN301 489-1 V2.2.0 tervezet
- ETSI EN301 489-1 V2.1.1 végleges tervezet
- EN 301 489-3 V2.1.1
- EN 301 489-17 V3.2.2 tervezet
- EN 301 489-19 V2.1.1
- ETSI EN 301 489-52 V1.1.0 tervezet
- EN 55032:2015/AC:2016 Class B, EN 55035:2017
- EN 61000-3-2 : 2014, EN 61000-3-3 : 2013

3. Rádiófrekvencia-sáv használat (RE irányelv 3.2 cikke)

- EN 301 511 V12.5.1
- EN 301 908-1 V13.1.1, EN 301 908-2 V11.1.2, EN 301 908-13 V11.1.2
- EN 300 328 v2.2.2
- EN 301 893 v2.1.1
- EN 303 413 V1.1.3
- EN 300 440 V2.2.1
- EN 300 330 v2.1.1

Az értesített testület (neve: **Haladó CTC**, Azonosító: **0682**) elvégezte a megfelelőségértékelést az elektromágneses összeférhetőségről szóló 2014/53/EU irányelv III. mellékletének, B modulja szerint, és EU-típusú vizsgálati tanúsítványt adott ki (Hiv.sz.: T818713M-02-TEC), amely lefedi a 3.1a, 3.1b, 3.2. cikkek alapvető követelményeit.

A nyilatkozat az alábbi szervezet részére és nevében készült: Bullitt Mobile Limited

Hely: One Valpy, Valpy Street, Reading, Berkshire, Anglia RG1 1AR, **Dátum:** 2. Jul.2020

Név: Arlen Huang, Beosztás: Minőségügyi igazgató, Aláírás:





© 2020 Caterpillar. Minden jog fenntartva. A CAT, CATERPILLAR, LET'S DO THE WORK, a hozzájuk tartozó logók, a „Caterpillar Yellow”, a „Power Edge” és a Cat „Modern Hex” kereskedelmi arculat, valamint az itt használt vállalati és termék azonosítók a Caterpillar védjegyei, engedély nélkül nem használhatók. www.cat.com / www.caterpillar.com

A Bullitt Mobile Ltd. a Caterpillar Inc engedélyese.

A Bullitt Mobile Ltd. és harmadik felek védjegyei a birtokosaik tulajdonát képezik.