



# GameSir T4 pro

## Návod na použitie

### Dovozca

Alza.cz a.s.  
Jankovcova 1522/53  
Holešovice 170 00 Praha 7  
[www.alza.cz](http://www.alza.cz)

Vážený zákazník,

ďakujeme Vám za zakúpenie nášho zariadenia. Prosíme, pozorne si prečítajte nasledujúce inštrukcie pred prvým použitím a návod si uschovajte na neskoršie použitie. Najmä dbajte na bezpečnostné pokyny. Ak máte akékoľvek otázky či pripomienky týkajúce prístroja, prosíme, obráťte sa na zákaznícku linku: +421 257 101 800.

[www.alza.sk/kontakt](http://www.alza.sk/kontakt)

## **SYSTÉMOVÉ POŽIADAVKY**

Android 8.0

iOS 13 alebo vyšší

Windows 7/10 alebo vyšší

Mac OS

## ROZLOŽENIE ZARIADENIA



- A. Ľavý joystick
- B. D-Pad
- C. Tlačidlo výber
- D. Tlačidlo domov
- E. Tlačidlo štart
- F. Pravý joystick
- G. ABXY tlačidlo
- H. Turbo tlačidlo
- I. Kontrolka
- J. USB prijímač

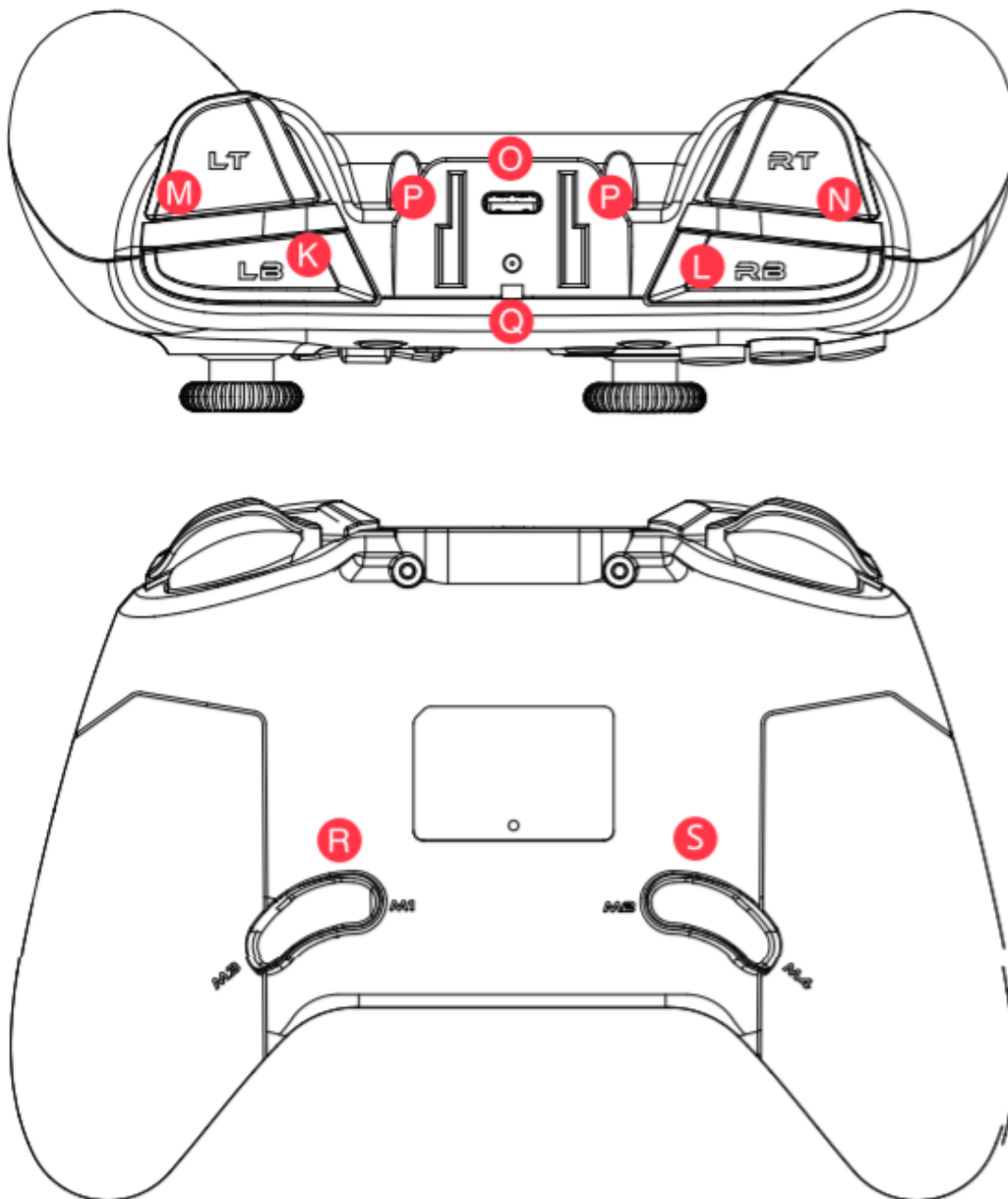

- K. LB tlačidlo
- L. RB tlačidlo
- M. LT tlačidlo
- N. RT tlačidlo
- O. Konektor typu-C
- P. Základňa držiaku na mobilný telefón
- Q. Kontrolka napájania
- R. M1 M3 tlačidlo
- S. M2 M4 tlačidlo

**Zapnúť:** Stlačením a podržaním tlačidla HOME na 2 sekundy zapnete.

**Vypnúť:** Stlačením a podržaním tlačidla HOME počas 5 sekúnd vypnete.

**Párovací režim:** Podľa režimu gamepadu, ktorý chcete použiť, vyberte kombináciu tlačidiel na zapnutie a vstúpte do zodpovedajúceho režimu, ktorým je vstup do režimu párovania.

**Znova pripojiť:** Herný ovládač si zapamätá posledný záznam párovania. Pri ďalšom zapnutí už nebudete potrebovať kombináciu tlačidiel. Jednoducho stlačte a podržte tlačidlo HOME a po zapnutí sa automaticky opäť pripojí k poslednému spárovanému zariadeniu.

## AKO POUŽÍVAŤ DRŽIAK NA MOBILNÝ TELEFÓN

Vložte držiak telefónu na hornú stranu gamepadu.

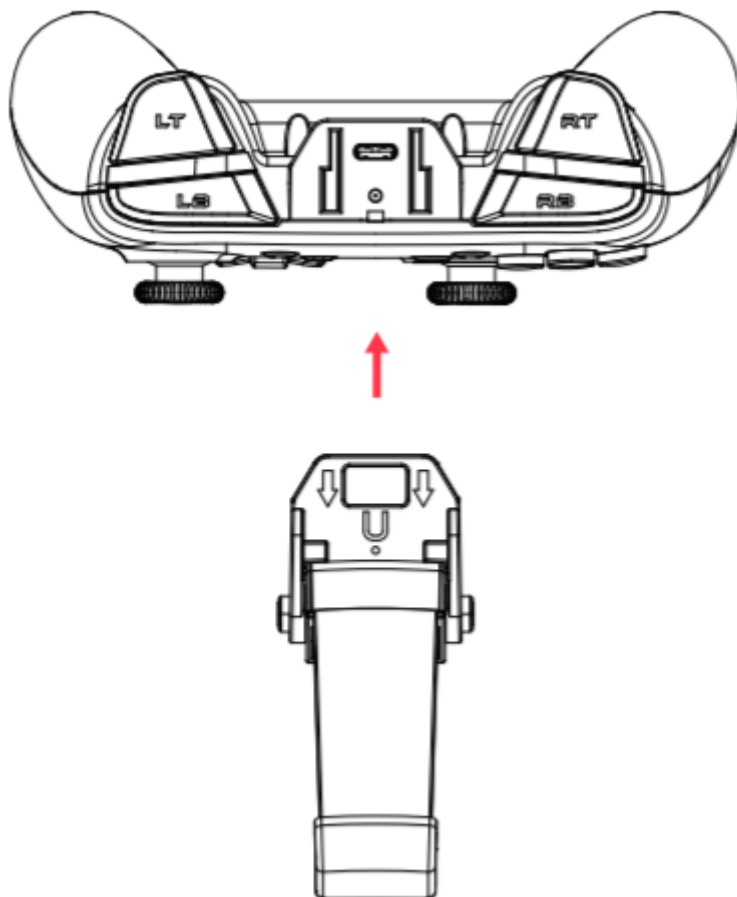

## AKO NABIŤ GAMEPAD

Pomocou nabíjacieho kábla pripojte rozhranie typu-C na hornej strane gamepadu k nabíjaciemu portu USB.

## STAV BATÉRIE

Ak je batéria pod 15 %, indikátor nabíjania bude rýchlo blikať na ČERVENO.

Indikátor nabíjania	Popis
Červené svetlo svieti	Napájanie
Červené svetlo nesvieti	Plne nabité

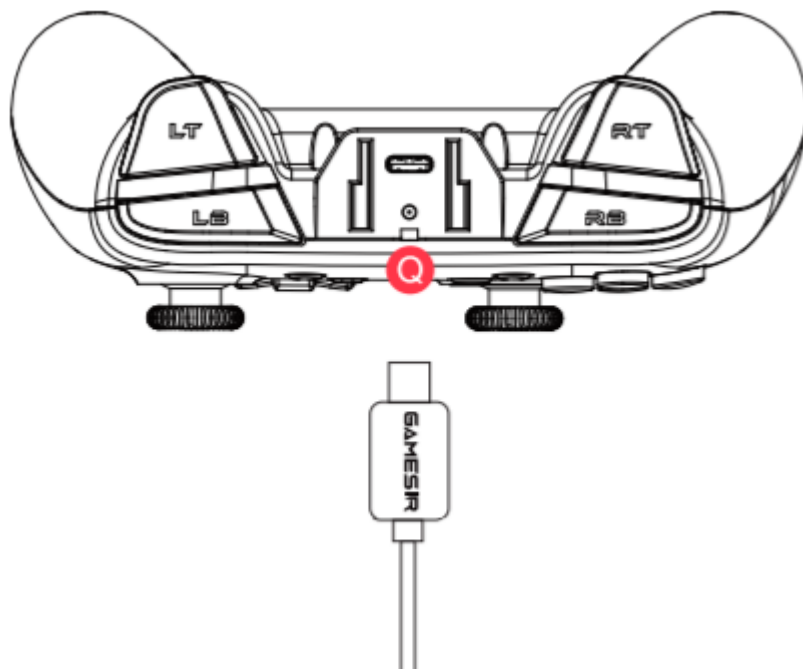

## AKO SA PRIPOJIŤ K POČÍTAČU ALEBO ANDROID TV BOXU CEZ USB PRIJÍMAČ

1. Pripojte prijímač USB k portu USB počítača alebo zariadenia Android TV.
2. Stlačte tlačidlo X + HOME, kým sa gamepad nezapne.
3. Až sa nabadúce pripojíte k počítaču, stlačením tlačidla HOME zapnete, gamepad sa automaticky pripojí.

POZNÁMKA: Ak bol gamepad prepnutý do iného režimu, musíte reštartovať pomocou kombinácie klávesov.

Indikátor tlačidla domov	Popis
	Indikátor režimu
Svetlo pomaly bliká na modro	Pripájanie
Svetlo rýchlo bliká na modro	Párovanie
Modré svetlo svieti	Pripojené

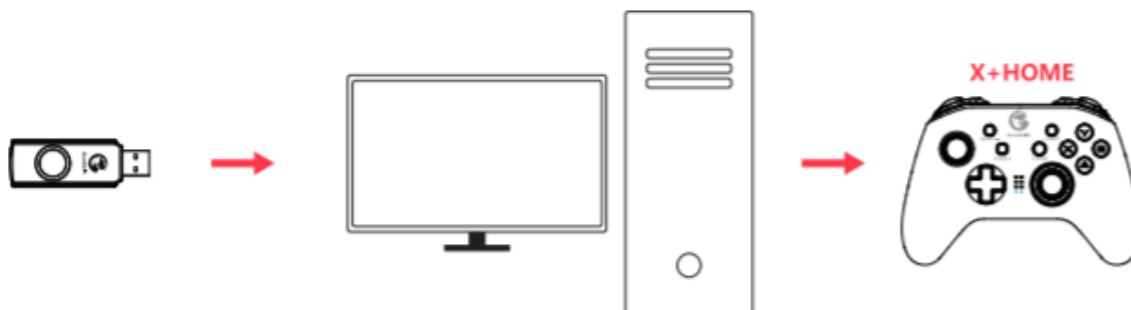

## AKO SA PRIPOJIŤ K PC CEZ USB KÁBEL



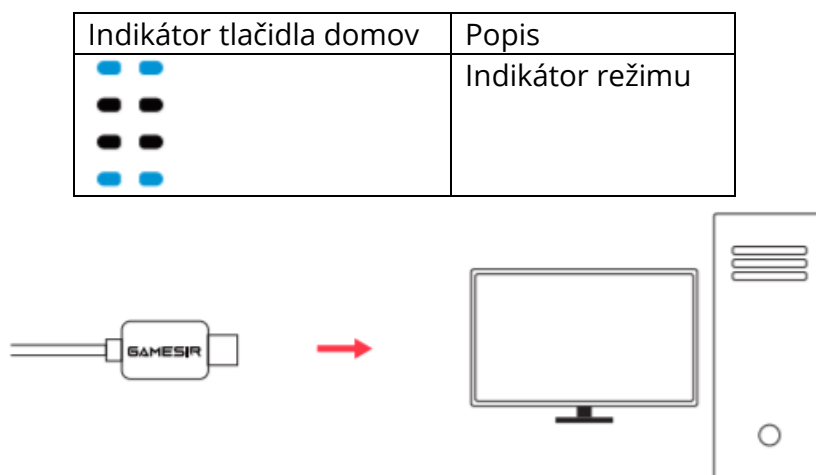

Pripojte kábel USB k portu USB počítača.



## AKO SA PRIPOJIŤ KU SWITCHU ALEBO SWITCHU LITE CEZ BLUETOOTH

1. Prejdite do hlavného rozhrania prepínača a kliknite na: Joy Con – zmeniť uchopenie/poradie a vstúpte do párovacieho rozhrania.
2. Stlačte tlačidlo Y + HOME, kým sa gamepad nezapne.
3. Gamepad sa automaticky spáruje so Switchom alebo Switchom Lite.
4. Pri ďalšom pripojení k Switchu alebo Switchu Lite, ak stlačíte tlačidlo HOME na zapnutie, gamepad sa automaticky pripojí.

POZNÁMKA: Ak bol gamepad prepnutý do iného režimu, musíte reštartovať pomocou kombinácie klávesov.

Indikátor tlačidla domov	Popis
   	Indikátor režimu
Svetlo pomaly bliká na modro	Pripájanie
Svetlo rýchlo bliká na modro	Párovanie
Modré svetlo svieti	Pripojené

Vo Switchi alebo Switchi Lite bude hodnota tlačidla A a B, X a Y na gamepade zamenená.

## **AKO SA PRIPOJIŤ K MOBILNÉMU TELEFÓNU CEZ BLUETOOTH HRÁTE ANDROID HRY PODPOROVANÉ OVLÁDAČOM**

Týka sa mobilných hier, ktoré podporujú používanie gamepadu.

1. Stlačte tlačidlo A + HOME, kým sa gamepad nezapne.
2. Zapnite Bluetooth telefónu, vyhľadajte gamepad GameSir-T4 pro, kliknite a spárujte.
3. Až sa nabitúce pripojíte, ak stlačíte tlačidlo HOME na zapnutie, gamepad sa automaticky pripojí.

POZNÁMKA: Ak bol gamepad prepnutý do iného režimu, musíte reštartovať pomocou kombinácie klávesov.

Indikátor tlačidla domov	Popis
	Indikátor režimu
Svetlo pomaly bliká na modro	Pripájanie
Svetlo rýchlo bliká na modro	Párovanie
Modré svetlo svieti	Pripojené



## HRÁTE HRY APPLE ARCADE A MFI

Týka sa mobilných hier, ktoré podporujú používanie gamepadu.

1. Stlačte tlačidlo B + HOME, kým sa gamepad nezapne.
2. Zapnite Bluetooth telefónu, vyhľadajte gamepad GameSir-T4 pro, kliknite a spárujte.
3. Až sa nabitúce pripojíte, ak stlačíte tlačidlo HOME a zapnete, gamepad sa automaticky pripojí.

POZNÁMKA: Ak bol gamepad prepnutý do iného režimu, musíte reštartovať pomocou kombinácie klávesov.

Indikátor tlačidla domov	Popis
	Indikátor režimu
Svetlo pomaly bliká na modro	Pripájanie
Svetlo rýchlo bliká na modro	Párovanie
Modré svetlo svieti	Pripojené

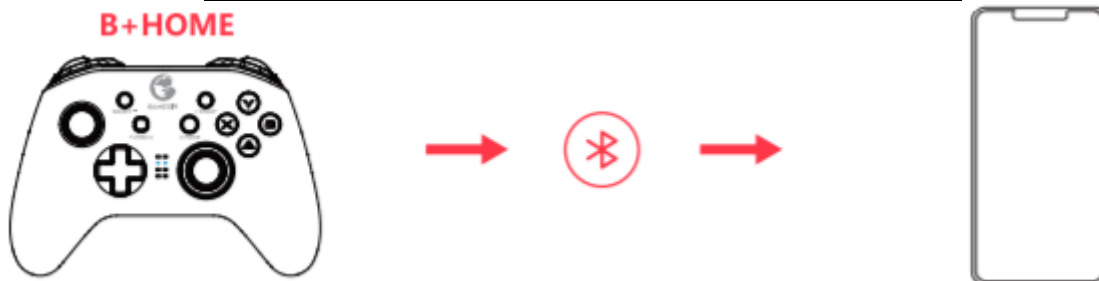

## PRIPOJENIE K APPLE MAC CEZ BLUETOOTH

1. Stlačte tlačidlo SELECT + HOME, kým sa gamepad nezapne.
2. Otočte Apple Mac Bluetooth, vyhľadajte gamepad GamepadX, kliknite a spárujte.
3. Až sa nabadúce pripojíte, ak stlačíte tlačidlo HOME a zapnete, gamepad sa automaticky pripojí.

POZNÁMKA: Ak bol gamepad prepnutý do iného režimu, musíte reštartovať pomocou kombinácie klávesov. Programovanie zadných tlačidiel nie je v tomto režime podporované.

Indikátor tlačidla domov	Popis
	Indikátor režimu
Svetlo pomaly bliká na modro	Pripájanie
Svetlo rýchlo bliká na modro	Párovanie
Modré svetlo svieti	Pripojené



Ak sa chcete dozvedieť viac o Android hrách podporovaných ovládačom, hrách Apple Arcade, PFI a o tom, ako používať GameSir T4 pro, naskenujte nasledujúci QR kód alebo si preštudujte pokročilý návod online.



## FUNKCIE ZADNÝCH TLAČIDIEL

### ROZLOŽENIE ZADNÝCH TLAČIDIEL

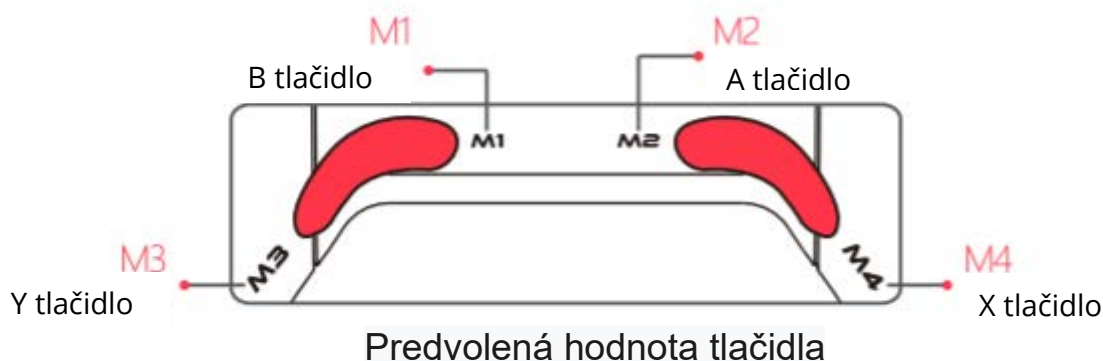

### OSTATNÉ FUNKCIE

Kombinácie kláves	Popis
Turbo + D-Pad nahor a dole	Upravte intenzitu 5 úrovní vibrácií motora, úroveň 1 je najvyššia, predvolená hodnota je úroveň 1.
Podržte L2, R2, R3 + D-Pad nahor a dole	Upravte 5 úrovní jasu podsvietenia, úroveň 1 je najvyššia, predvolená je úroveň 1.
Podržte LB + RB na 5 sekúnd	Otvoriť/zatvoriť podsvietenie

### TURBO COMBO FUNKCIE

Combo funkcie	Nastaviť/zmazať combo	Svetelná indikácia	Programovateľné tlačidlá
Dosiahnite v hre rýchle útoky.	Stlačte a podržte tlačidlo, ktoré je potrebné kombinovať, a potom stlačte tlačidlo Turbo.	Pravé podsvietenie joysticku bliká na červeno, čo znamená, že nastavenie bolo vykonané. Po odstránení kombinácie sa pravé podsvietenie joysticku vráti na modrú.	A, B, X, Y, LB, RB, LT, RT

**PROGRAMOVÁNIE ZADNÝCH TLAČIDIEL**  
**MOŽNO NASTAVIŤ JEDINÉ TLAČIDLO ALEBO VIAC TLAČIDIEL**

Turbo režim	Ako začať	Popis	Indikačné rady
Spustené naraz	Ľubovoľné tlačidlo M + VÝBER 1. V prepínačom režime nie je programovanie kombinovaných klávesov podporované, je podporované iba programovanie jednotlivých kláves. (V režime Apple Mac nie je programovanie zadných tlačidiel podporované.)	Napr.: 1. M1 + SELECT vstúpi do rovnakého programovacieho režimu spúšťa. 2. Stlačte a podržte tlačidlo, ktoré chcete naprogramovať. 3. Stlačte a podržte LB a R3 4. Stlačte znovu M1 pre potvrdenie. 5. Stlačením klávesu M1 povolíte súčasné spúšťanie LB a R3.	Červené a modré svetlo pravého kruhu podsvietenia joysticku zostane rozsvietené súčasne, čo znamená vstup do programovacieho režimu. Modré svetlo pravého kruhu podsvietenia joysticku zostane rozsvietené, čo znamená, že programovanie je dokončené.
Spustené postupne	Ľubovoľné tlačidlo M + START 1. V prepínačom režime nie je programovanie kombinovaných klávesov podporované, je podporované iba programovanie jednotlivých kláves. (V režime Apple Mac nie je programovanie tlačidiel Spät podporované.)	Napr.: 1. M1 + START vstúpi do režimu programovania sekvenčného spúšťania. 2. Stlačte a podržte tlačidlo, ktoré chcete naprogramovať. 3. Najprv stlačte a podržte LB a potom stlačte a podržte R3. 4. Stlačte znovu M1 pre potvrdenie. 5. Stlačením M1 povolíte postupné spúšťanie LB a R3.	Červené a modré svetlo pravého kruhu podsvietenia joysticku zostane rozsvietené súčasne, čo znamená vstup do programovacieho režimu. Modré svetlo pravého kruhu podsvietenia joysticku zostane rozsvietené, čo znamená, že programovanie je dokončené.

## POZNÁMKY

Pred použitím zariadenia si pozorne prečítajte tieto upozornenia.

- OBSAHUJE MALÉ DIELY. Uchovávajte mimo dosahu detí mladších ako 3 roky. Pri požití alebo vdýchnutí vyhľadajte okamžitú lekársku pomoc.
- NEPOUŽÍVAJTE výrobok v blízkosti ohňa.
- NEVYSTAVUJTE priamemu slnečnému žiareniu alebo vysokým teplotám.
- NENECHÁVAJTE výrobok vo vlhkom alebo prašnom prostredí.
- NEDOVOLTE, aby niečo do výrobku narazilo alebo aby došlo k jeho pádu v dôsledku silného nárazu.
- NEDOTÝKAJTE sa priamo USB portu, inak by mohlo dôjsť k poruche.
- NEOHÝBAJTE káble a neťahajte za káblové časti. Pri čistení používajte mäkkú suchú handričku.
- NEPOUŽÍVAJTE chemikálie, ako je benzín alebo riedidlo.
- NEDEMONTUJTE, neopravujte ani neupravujte.
- NEPOUŽÍVAJTE na iné ako pôvodné účely. Nenesieme zodpovednosť za nehody alebo škody pri použití na iné ako originálne účely.
- NEPOZERAJTE sa priamo na optické svetlo. Mohlo by to poškodiť vaše oči. Ak máte akékoľvek obavy alebo návrhy týkajúce sa kvality, kontaktujte GameSir alebo miestneho distribútora.

## **ZÁRUČNÉ PODMIENKY**

Na nové zariadenie zakúpené v predajnej sieti Alza.sk je poskytnutá záruka 2 roky. Ak potrebujete opravu alebo iné služby počas záručnej doby, kontaktujte priamo predajcu výrobku, je nutné predložiť doklad o zakúpení s pôvodným dátumom zakúpenia.

### **Za rozpor so záručnými podmienkami, pre ktorý nemusí byť uplatnený reklamačný nárok uznaný, sa považuje:**

- Používanie výrobku na iné účely, než na ktorý je výrobok určený alebo nedodržania pokynov na údržbu, prevádzku a obsluhu výrobku.
- Poškodenie výrobku živelnou pohromou, zásahom neoprávnenej osoby alebo mechanicky vinou kupujúceho (napr. pri preprave, čistení nevhodnými prostriedkami a pod.).
- Prirodzené opotrebenie a starnutie spotrebného materiálu alebo súčastí počas používania (ako sú napr. batérie atď.).
- Vystavenie nepriaznivému vonkajšiemu vplyvu, napr. slnečnému a inému žiareniu či elektromagnetickému poľu, vniknutiu tekutiny, vniknutiu predmetu, preťaženej siete, napätia vzniknutému pri elektrostatickom výboji (vrátane blesku), chybnému napájaciemu alebo vstupnému napätiu a nevhodnej polarite tohto napätia, vplyvu chemických procesov napr. použitých napájacích článkov a pod.
- Ak boli kýmkoľvek vykonané úpravy, modifikácie, zmeny konštrukcie alebo adaptácie na zmenu alebo rozšírenie funkcií výrobku oproti zakúpenému vyhotoveniu alebo použitie neoriginálnych súčiastok.

Toto zariadenie bolo testované v súlade s normami používanými na preukázanie zhody so základnými požiadavkami stanovenými v príslušných smerniciach. Vyhlásenie o zhode nájdete na webových stránkach alza.sk.



## WEEE

Toto zariadenie nesmie byť likvidované ako bežný domáci odpad v súlade so smernicou EÚ o likvidácii elektrických a elektronických zariadení (WEEE – 2012/19/EÚ). Namiesto toho musí byť vrátené v mieste zakúpenia alebo odovzdané vo verejnej zberni recyklovateľného odpadu. Správnou likvidáciou zariadenia pomôžete zachovať prírodné zdroje a napomáhate prevencii potenciálnych negatívnych dopadov na životné prostredie a ľudské zdravie. Ďalšie podrobnosti si vyžiadajte od miestneho úradu alebo najbližšieho zberného miesta. Pri nesprávnej likvidácii tohto druhu odpadu môžu byť v súlade s národnými predpismi udelené pokuty.

