

MORA



MT 322 B

Mikrovlnná trouba

Návod na použití

CZ

Mikrovlnná rúra

Návod na obsluhu

SK

Mikrohullámú sütő

Használati utasítás

H

Kuchenka mikrofalowa

Instrukcja obsługi

PL

Az utasításokat olvassuk át figyelmesen és őrizzük meg!

Specifikáció

Energia-felhasználás.....	230V~50Hz,1050W
Kimeneti teljesítmény	700W
Működési frekvencia:.....	2450MHz
Külső méretek:	439.5mm(Sz) X 257.6mm(M) X 335mm(M)
Sütő-űrtartalom:.....	20 liter
Tömeg csomagolás nélkül:.....	Kb. 10,5 kg
Zajkibocsátás:	Lc < 58 dB(A)

A készülék a hulladék elektromos és elektronikus felszerelésekről szóló 2012/19/EU (WEEE) direktívának megfelelően jelölve van.

A direktíva meghatározza a hulladék elektromos és elektronikus felszerelések gyűjtésével és kezelésével kapcsolatos, az Európai Unióban érvényes követelményeket.

Ha a fenti tanácsok segítségével sem tudtuk elhárítani a hibát, vegyük fel a kapcsolatot a legközelebbi szakszervizzel.

Megjegyzés:

A készülék kizárólag a háztartásban való használatra készült, ételek és italok elektromágneses energia segítségével történő melegítésére. A készüléket csak zárt térben használjuk.

Mielőtt szerelőt hívnánk

- Ha a sütő egyáltalán nem működik, ha a kijelzőn semmi nem jelenik meg, vagy ha a kijelző kikapcsol:
 - Ellenőrizzük, hogy a sütő megfelelően csatlakoztatva van-e az elektromos hálózathoz. Ha nincs, húzzuk ki a villásdugót a konnektorból, várjunk 10 másodpercet és dugjuk be újból.
 - Ellenőrizzük, hogy az elektromos hálózatban nem égett-e ki egy biztosíték, illetve hogy a főbiztosítéknál nem szakadt-e meg az áram-ellátás. Ha a biztosítékokon nem látható semmilyen hiba, próbáljuk ki a villásdugót valamilyen más készülékkel.
- Ha a mikrohullámú sütő nem melegít, azaz nem ad le mikrohullámú energiát:
 - Ellenőrizzük, hogy a programozó óra megfelelően van-e beállítva.
 - Ellenőrizzük, hogy az ajtó megfelelően be van-e csukva. Ha nincs, nem fog mikrohullámú energia felszabadulni.

Rádió-zavarok (interferencia)

A mikrohullámú sütő vételi zavarokat okozhat a rádió- és televízió-készülékeknél, valamint hasonló szerkezeteknél. Amennyiben ilyen jellegű zavar (interferencia) lép fel, azt a következő módokon lehet elhárítani vagy csökkenteni:

- Tisztítsuk meg a sütő ajtaját és tömítéseinek felületét.
- Helyezzük a rádió- vagy televízió-készüléket minél messzebb a sütőtől.
- A rádió- illetve televízió-készülékhez használjunk megfelelően elhelyezett antennát, amely a jelek erős vételét teszi lehetővé.

Elhelyezés

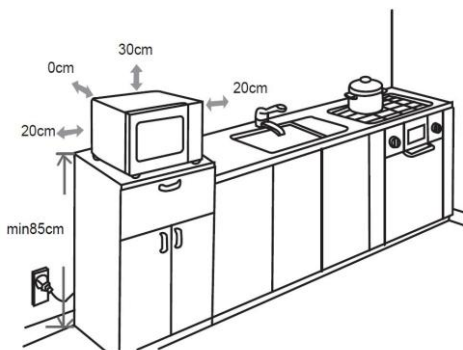

1. Ellenőrizzük, hogy az ajtó belső részéről eltávolítottunk-e minden csomagolóanyagot.
2. A csomagolás eltávolításakor vizsgáljuk meg a sütőt, nem láthatóak-e rajta sérülések, például:
 - lógó ajtó,
 - sérült ajtó,
 - horpadások vagy lyukak az ajtó üvegében (ablakában), valamint a kijelzőn,
 - horpadások a sütő belsejében.Ha a fenti sérülések bármelyikét észleljük, ne használjuk a sütőt.
3. A mikrohullámú sütő tömege körülbelül 10,5 kg. Olyan vízszintes felületen helyezzük el, amely elég erős ahhoz, hogy megtartsa a sütőt.
4. A sütőt hő- és pára-forrásoktól távol helyezzük el.
5. Ne tegyünk semmit a sütőre.
6. A megfelelő szellőzés biztosítása érdekében a sütő két oldalán legalább 20 cm, fölötte pedig legalább 30 cm rés kell hogy legyen.
7. Ne távolítsuk el a forgó alátét hajtótengelyét.
8. Mint minden más készülék esetében, itt is gondos felügyeletre van szükség, ha a sütőt gyerekek használják.
9. A konnector mindig legyen könnyen hozzáférhető azért, hogy a dugó veszély esetén könnyen kihúzható legyen. Másik lehetőségként az elektromos hálózatba szabályszerűen beépített kapcsolóval lehetővé kell tenni a sütő lekapcsolását a hálózatról. A berendezést egy megfelelően telepített, földelt dugóval csatlakoztassa egyfázisú 230V/50 Hz váltakozó áramra. **FIGYELMEZTETÉS! A KÉSZÜLÉKET VÉDŐFÖLDELÉSSSEL KELL ELLÁTNI! A**

gyártó semmilyen felelősséget nem vállal, ha ezt a biztonsági előírást nem tartják be.

10. A sütőnek 1,3 kVA bemeneti teljesítményre van szüksége. A sütő elhelyezésekor javasolt szerelővel vagy megfelelő szakemberrel konzultálni.

FIGYELEM: A sütő saját védelemmel, 250V, 10A biztosítókkal rendelkezik.

Fontos biztonsági utasítások



Soha ne érintsük meg főző, sütő vagy melegítésre használt háztartási készülékek felületét, mert azok működés közben felforrósodnak! Gondoskodjunk arról, hogy a kisgyerekek megfelelő távolságra legyenek a működő készülékektől. **Égésveszély!**



Mikrohullámok forrása/magasfeszültség! Tilos a készülék fedelének eltávolítása.

FIGYELMEZTETÉS! A

készülék, és annak hozzáférhető részei a használat során felforrósodhatnak. Ügyeljen, hogy a készülék fűtőelemeit ne érintse meg. A 8 évnél fiatalabb gyermekeket tartsa távol a készüléktől, vagy biztosítsa folyamatos felügyeletüket. 8 évnél idősebb gyerekek, csökkent fizikai-, értelmi-, vagy mentális képességű személyek, illetve megfelelő tapasztalatokkal és

ismeretekkel nem rendelkező személyek felügyelet mellett, vagy akkor használhatják a készüléket, ha annak biztonságos üzemeltetéséről útmutatást kaptak, és a kapcsolódó kockázatokat megértették. Figyelni kell a gyermekekre, hogy ne játszanak a készülékkel. A készülék tisztítását és felhasználói karbantartását 8 évnél idősebb gyerekek végezhetik, de csak felügyelet mellett.

Gondoskodjon arról, hogy 8 évesnél fiatalabb gyermekek ne férjenek hozzá a készülékhez és annak csatlakozókábeléhez.

- **FIGYELEM:** Amikor a készülék kombinált üzemmódban működik, a keletkező igen magas hőmérsékletek miatt a gyerekek csak felnőttek gondos felügyelete mellett használhatják a készüléket (csak a grill funkcióval rendelkező készülékek esetében).
- **FIGYELEM:** Ha az ajtó, vagy annak tömitései megsérültek, a készüléket nem szabad használni mindaddig, amíg a sérüléseket a szerelő ki nem javította.
- **FIGYELEM:** Minden olyan javítás vagy szerelés, amelyet nem a szakszerviz végez, és

amely során eltávolításra kerül a mikrohullámokkal szembeni védelmet szolgáló fedél, veszélyes és kockázatos.

- **FIGYELEM:** folyadékokat vagy más ételeket ne melegítsünk zárt edényekben vagy lezárt csomagolásban, mert ezek könnyen felrobbanhatnak.
- **FIGYELEM:** Ha a hálózati kábel meghibásodott, a kockázatok elkerülése érdekében MORA szakszervizben, vagy hivatalos szakszervizben ki kell cserélni. A készülék működtetésében járatlan személyek, gyerekek, nem beszámítható személyek felügyelet nélkül soha ne használják a készüléket. Vigyázzon, hogy a gyerekek ne játszanak a készülékkel. Működés közben soha ne hagyja a készüléket felügyelet nélkül.
- Ne távolítsuk el a sütő lábait és ne fedjük be a szellőző nyílásokat.
- Csak mikrohullámú sütőben való használatra alkalmas eszközöket használjunk.
- Ha műanyag, vagy papír edényekben vagy csomagolásban melegítünk ételeket, felügyeljük a folyamatot, mivel az ilyen csomagolás, illetve edény kigyulladhat.

- A füstöt észlelünk, kapcsoljuk ki a készüléket, húzzuk ki a villásdugót a konnektorból, a sütő ajtaját pedig hagyjuk becsukva, hogy elfojtsuk az esetleges lángokat.
- A italt melegítünk a mikrohullámú sütőben, bizonyos idő elteltével az felforrhat és kifuthat, ezért ilyen esetekben legyünk különösen elővigyázatosak.
- Az égésveszély elkerülése érdekében használat előtt keverjük fel vagy rázzuk össze a bébiételes üvegek tartalmát, valamint ellenőrizzük azok hőfokát.
- A mikrohullámú sütőben ne melegítsünk héjas tojásokat, vagy egész főtt tojásokat, mert azok könnyen felrobbanhatnak, azt követően is, hogy a sütőben való melegítést már befejeztük.
- Az ajtó, a tömítések, illetve sütő belső felületének tisztításához használjunk kímélő (nem súroló) tisztítószereket. Ezeket szivaccsal vagy puha ruhával vigyük fel a felületekre.
- A sütőt tisztítsuk rendszeresen és távolítsuk el az esetleges ételmaradékokat.
- A sütőt nem tartjuk karban és nem tisztítjuk rendszeresen, a felületei elhasználódhatnak, ami negatív hatással van a készülék élettartamára és megnöveli a veszélyek kockázatát a sütő használata során.
- Ha a csatlakozó kábel sérült, azt a veszélyek elkerülése érdekében csak a gyártó, vagy a szakszerviz, illetve megfelelően képzett szakember cserélheti ki.
- Ne hagyja a hálózati kábelt az asztal vagy a munkalap széle alá lógni.
- A veszélyes helyzetek elkerülése érdekében a készüléket ne csatlakoztassa külső időzítőkapcsolóra, vagy távvezérlőrendszerre.
- Ne próbálja saját maga kicserélni a sütő lámpáját, és ne engedje meg más a szervizközpont által nem felhatalmazott személynek sem.
- **FIGYELMEZTETÉS:** Ne használjon általános forgalomban lévő tisztítószereket, gőztisztító berendezést, éles eszközöket, durva tisztítószereket, semmiféle nátriumhidroxid tartalmú szert vagy súroló eszközt a mikrohullámú sütő egyetlen részének tisztításához sem.

Az általános használatra vonatkozó biztonsági utasítások

A folytatásban kerülnek felsorolásra azok a szabályok és biztonsági intézkedések, amelyeket – hasonlóan más készülékek használatához – be kell tartani ahhoz, hogy a sütő biztonságosan és hatékonyan működjön:

1. A sütő működése közben az üveglap, a henger karjai, az összekötő és a henger tartója mindig legyenek a helyükön.
2. A sütőt ételkészítésen kívül semmilyen más célra ne használjuk: ne szárítsunk benne ruhát, papírt vagy más tárgyat és ne használjuk sterilizálásra.
3. Üres állapotban soha ne kapcsoljuk be a sütőt, mert ezzel kárt okozhatunk benne.
4. Ne tároljunk semmit a sütő belsejében, pl. papírt, szakácskönyvet, stb.
5. Ne készítsünk a sütőben olyan ételt, amely membrán-réteggel van bevonva: pl. tojássárgája, burgonya, csirkemáj, stb., úgy, hogy előzetesen nem szűrjük át a membránt több helyen villával.
6. Ne tegyünk semmilyen tárgyakat a sütő külső részén található nyílásokba.
7. Soha ne távolítsuk el a sütő részeit, pl. a lábakat, a reteszt, a csavarokat, stb.
8. Ne készítsünk ételt közvetlenül az üveglapon. Mielőtt az ételt a sütőbe helyeznénk, tegyük megfelelő edénybe vagy hasonló segédeszközre.

FONTOS: A mikrohullámú sütőben nem használhatók a következő konyhai eszközök:

- Ne használjunk fém edényeket, vagy fém füllel rendelkező edényeket.
- Ne használjunk fém szegéllyel ellátott edényeket.
- Ne használjunk papírral bevont fém huzalokat a műanyag zacskók lezárására.
- Ne használjunk melaminból készült edényeket, mivel azok olyan anyagot tartalmaznak, amely magába szívja a mikrohullámú energiát. Ennek következtében az edény szétrepedhet vagy megéghet, emellett pedig a melegítés / főzés lassabb lesz.
- Ne használjunk olyan edényeket, amelyek nem rendelkeznek megfelelő bevonattal mikrohullámú sütőben való használatra. Ugyanígy ne használjunk lefedett, füles csészéket.
- Ne készítsünk ételt, illetve italt olyan edényben, amely felül összeszűkül (pl.

üvegpalack), mert az melegítés közben megrepedhet.

- Ne használjunk hagyományos hőmérőket a húsokhoz vagy édességekhez. Csak olyan hőmérőket használjunk, amelyek alkalmasak mikrohullámú sütőben való használatra.
9. A mikrohullámú sütőhöz való segédeszközöket csak gyártójuk utasításainak megfelelően használjuk.
 10. Ne próbáljunk a mikrohullámú sütőben kirántani ételeket.
 11. Ügyeljünk arra, hogy a mikrohullámú sütőben csak a folyadék melegedjen fel, és ne az edény is, amelyben van. Lehetőség, hogy azután, hogy eltávolítottuk a fedelet, az edényben lévő folyadékból pára csapódik ki, vagy cseppek fröccsennek ki belőle akkor is, ha maga a fedél nem forró.
 12. Használat előtt mindig ellenőrizzük az étel hőmérsékletét, különösen, ha gyerekeknek szeretnénk adni. Javasolt az ételt/italt nem azonnal elfogyasztani a sütőből való kivétel után, hanem néhány percig állni hagyni és lehetőség szerint felkeverni, hogy a hőmérséklet egyenletesen eloszoljon benne.
 13. Az olyan étel, ami zsír és víz keverékét tartalmazza, pl. leves-alap, a sütő kikapcsolása után maradjon körülbelül 30-60 másodpercig még a sütőben. Ezáltal lehetővé válik, hogy a keverék leülepedjen és megelőzhetjük azt, hogy buborékok képződjenek, amikor kanállal a folyadékba nyúlunk, vagy amikor beledobjuk a leveskockát.
 14. Az ételkészítés során ügyeljünk arra, hogy egyes étel-típusok, pl. karácsonyi puding, lekvár vagy darált hús, nagyon gyorsan felmelegszenek. Amikor nagy zsír- vagy cukortartalmú ételt melegítünk vagy főzünk, ne használjunk műanyag edényt.
 15. A mikrohullámú sütőben való ételkészítés során használt segédeszközök erősen felmelegedhetnek, mivel az étel hő ad le. Ez különösen érvényes abban az esetben, ha az edény teteje és fülei műanyag fedővel vannak bevonva, vagy műanyag bevonattal rendelkeznek. Az ilyen edényekhez szükséges lehet konyhai kesztyű használata.
 16. A sütő belsejében esetlegesen fellépő tűzveszély csökkentése érdekében:
 - a) ügyeljünk arra, hogy ne főzzük az ételeket túl hosszú ideig. Felügyeljük a melegítés folyamatát, ha a sütőben papír, műanyag vagy más gyúlékony anyagból készült segédeszközök vannak.
 - b) Mielőtt a zacskót a sütőbe tesszük, távolítsuk el az azt lezáró fémhuzalokat.
 - c) Ha a sütőben lévő tárgy kigyullad, hagyjuk zárva a sütő ajtaját, kapcsoljuk ki a készüléket, húzzuk ki a villásdugót a konnektorból, vagy kapcsoljuk ki a biztosíték-tábla fő biztosítékát.

A sütő ábrája

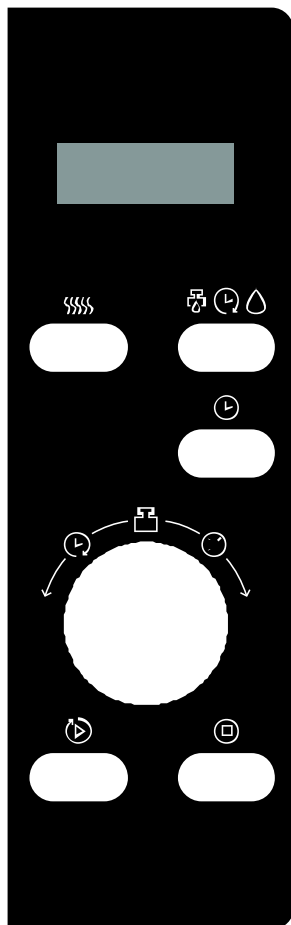

- **KIJELZŐ**
(a főzési idő, teljesítmény, óra kijelzése)
- (teljesítmény-fokozat beállítása gomb)
-
- (ételek kiolvasztása tömeg/ időtartam alapján, két vagy több főzési lépés beállítása)
- (óra beállítása gomb)
- (a működés megszakítása / leállítása gomb)
- (a működés megkezdése gomb. Többszöri megnyomásával gyorsan beállíthatjuk a főzési időt maximális teljesítmény-fokozat mellett)
- / /
(idő, tömeg és főzési idő beállítása gomb)

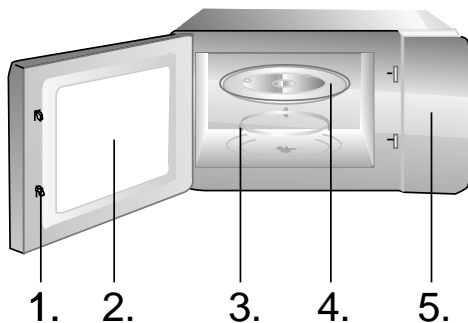



1. Ajtózár
2. Sütő ablak
3. A tálca szegélye
4. Üveg tálca
5. Vezérlő egység

A működésre vonatkozó utasítások

1. A DIGITÁLIS ÓRA BEÁLLÍTÁSA

Tegyük fel, hogy 8:30-at szeretne beállítani a sütő óráján.

1. Készenléti üzemmódban nyomja meg a  gombot az óra beállításához.
2. Forgassa el a  /  /  gombot úgy, hogy az óra számjegye 8 legyen.
3. Nyomja meg a  gombot.
4. Forgassa el a  /  /  gombot úgy, hogy a kijelzőn 8:30 legyen látható.
5. A beállítás jóváhagyásához nyomja meg a  gombot.





Megjegyzés: A főzés során a  gomb megnyomásával ellenőrizheti az aktuális időt.

2. MIKROHULLÁMÚ FŐZÉS

A mikrohullámú főzés leghosszabb lehetséges időtartama 95 perc; a teljesítmény-fokozat a  gomb többször megnyomásával állítható be:

Kijelző (Teljesítmény-fokozat)	Főzési teljesítmény
1x	100%
2x	80%
3x	50%
4x	30%
5x	10%

Tegyük fel például, hogy a 10 percig szeretne főzni, 60%-os teljesítmény mellett.

1. A  gomb többszöri megnyomásával állítsa be a teljesítmény-fokozatot (60%). Nyomja meg a START/30sec/Confirm gombot.
2. A  /  /  gomb elforgatásával állítsa be az időtartamot (10:00).
3. A folyamat elindításához nyomja meg a  gombot.

Megjegyzés: Főzés közben a  gomb megnyomásával ellenőrizheti a főzési teljesítményt.

3. GYORS INDÍTÁS

Ez a funkció lehetővé teszi a sütő gyors elindítását. A leghosszabb lehetséges főzési idő 95 perc. Az időtartam beállításához nyomja meg készenléti

üzemmódban egymás után többször a  gombot. A sütő ekkor azonnal működésbe lép, maximális teljesítmény-fokozaton.

A főzés időtartama a főzés közben is

meghosszabbítható, a  gomb megnyomásával.

4. GYEREKZÁR

A funkció segítségével megelőzhető, hogy a gyerekek felügyelet nélkül működtessék a készüléket. A gyerekzár jele ilyenkor látható a kijelzőn és a sütő beállításai nem változtathatók. Bekapcsolás: Készenléti vagy előre programozott









üzemmódban tartsa 3 másodpercig benyomva a  gombot – sípolás lesz hallható és kigyullad a gyerekzár jele. Ha a zár be van kapcsolva, a gombok nem működnek.

Kikapcsolás: Tartsa 3 másodpercig benyomva a  gombot, amíg a zár jele ki nem alszik a kijelzőn.

5. AUTOMATA FŐZÉS

A következő ételek vagy főzési módok esetében nem szükséges beállítani az időtartamot és a teljesítményt. Elegendő csak kiválasztani a főzni kívánt étel típusát és tömegét. A folyamat felénél az egyenletes eredmény érdekében célszerű megfordítani / megkeverni az ételt.

Példa: 400g hal főzése

1. Készenléti üzemmódban forgassa el a  /  /  gombot az étel típusának kiválasztásához. Nyomja meg a  gombot.
2. Az étel tömegének beállításához (400 g) forgassa el a  /  /  gombot.
3. A főzési elindításához nyomja meg a  gombot.

Kód	Étel/főzési mód	Az automata főzés eredménye függ olyan tényezőktől is, mint a feszültség ingadozása, az étel formája és mérete, az Ön személyes ízlése egyes ételek átsültségét illetően és még attól is,
01	Melegítés (g)	
02	Zöldség (g)	
03	Hal (g)	
04	Hús (g)	
05	Tészta (g)	

06	Burgonya (230g/adag)	hogyan sikerült elhelyeznie az ételt a sütőben. Ha az eredmény nem találja kielégítőnek, módosítson a főzési időn.
07	Pizza (g)	
08	Leves (g)	







8. TÖBBSZAKASZOS FŐZÉS

A sütő szükségleteinknek megfelelően kétszakaszos ételkészítésre is programozható. Ha a programban kiolvasztás funkció is szerepel, az csak az első lépés lehet.

6. AUTOMATIKUS KIOLVASZTÁS

A sütő lehetővé teszi hús, szárnyas és halak kiolvasztását. A kiolvasztás időtartama és teljesítménye automatikusan kerül beállításra, a tömeg megadását követően. A fagyasztott ételek tömege 100g és 2000g között lehet.

PÉLDA: Tegyük fel, hogy 600g garnélát szeretne kiolvasztani.

- Helyezze a kiolvasztani kívánt garnélákat a sütőbe.
- Nyomja meg a    gombot (def1).
- A tömeg beállításához forgassa el a  /   gombot.
- A kiolvasztás elindításához nyomja meg a  gombot.

Megjegyzés:







A kiolvasztás során a rendszer egyszer leáll és figyelmeztet arra, hogy az ételt meg kell fordítani. Ezt követően a kiolvasztás

folytatásához nyomja meg a  gombot.

7. GYORS KIOLVASZTÁS

A készülék lehetővé teszi fagyasztott ételek gyors kiolvasztását a beállított időtartam alatt.

PÉLDA: Tegyük fel, hogy garnélát szeretne kiolvasztani.













- Helyezze a kiolvasztani kívánt garnélákat a sütőbe.
- Nyomja meg kétszer a    gombot (def2).
- A kiolvasztás időtartamának beállításához forgassa el a  /  /  gombot.
- A kiolvasztás megkezdéséhez nyomja meg a  gombot.

Megjegyzés:

A kiolvasztás során a rendszer egyszer leáll és figyelmeztet arra, hogy az ételt meg kell fordítani. Ezt követően a kiolvasztás

folytatásához nyomja meg a  gombot.

Példa: fagyasztott hús kiolvasztás 10 percig, majd főzés mikrohullámon (60% teljesítménnyel) 5 percig.

- Nyomja meg kétszer a    gombot (def2).
- A kiolvasztás időtartamának beállításához forgassa el a  /  /  gombot (10 perc).
- A teljesítmény-fokozat (60%) beállításához nyomja meg a  gombot. Nyomja meg a  gombot.
- A főzés időtartamának beállításához nyomja meg a  /  /  gombot (5 perc).
- Az ételkészítés elkezdéséhez nyomja meg a  gombot.

Más kombináció (mikrohullám – mikrohullám) szintén beprogramozható.

A mikrohullámú sütő ápolása és karbantartása

- Tisztítás előtt kapcsoljuk ki a mikrohullámú sütőt és húzzuk ki a villásdugót a konnektorból.
- A sütő belsejét tartjuk mindig tisztán. Ha ételmaradék, az ételből kiforrccsenő szaft, vagy kiömlött folyadék szárad rá a sütő falaira, azt nedves rongy segítségével távolítsuk el. Erős tisztítószerek, súrolószerek használata nem javasolt.
- A sütő külső felületét nedves ruhával tisztíthatjuk. Hogy meg ne sértsük a készülék belső részeit, ügyeljünk arra, hogy ne folyjon be víz a szellőzőnyílásokon.
- Ügyeljünk rá, hogy a vezérlő panel ne legyen nedves. Puha, nedves ruhával tisztítsuk. A vezérlő panel tisztításához ne használjunk erős tisztítószereket, súrolószereket vagy tisztító sprayket.
- Ha a készülék belsejében vagy háza körül pára gyűlik fel, nedves ruhával töröljük le. Ez akkor történhet meg, ha a sütőt nagyon nedves helyiségben használjuk és nem jelenti azt, hogy a sütő meghibásodott.
- Időnként ki kell venni az üveg tányért is és meg kell tisztítani. Tisztíthatjuk meleg vízzel,

- egy kis tisztítószer hozzáadásával, vagy mosogatógépben.
7. A görgős gyűrűt és a sütő alját (alsó lemez) rendszeresen tisztítani kell, egyébként a sütő működése zajos lesz. A sütő belsejének alsó lapját egyszerűen töröljük át kímélő tisztítószerrel, vízzel vagy ablaktisztítóval, majd szárítsuk meg. A görgős gyűrűt tisztíthatjuk meleg vízben, egy kis tisztítószer hozzáadásával, vagy mosogatógépben. Hosszabb használat után a gyűrű görgőin a főzéstől pára gyűlhet fel, ez azonban nincs kihatással a sütő működésére. Ha eltávolítjuk a görgős gyűrűt a sütőből, ügyeljünk arra, hogy megfelelően helyezzük vissza.
8. Az esetleges kellemetlen szagokat úgy távolíthatjuk el a sütőből, hogy egy mély, mikrohullámú sütőben használható edénybe beleöntünk egy pohár vizet és hozzáadjuk egy citrom levét és héját. Ezt követően az edényt 5 percre a sütőbe helyezzük és bekapcsoljuk a sütőt. Ezután alaposan szárítsuk meg a sütő belsejét és töröljük ki puha ruhával.

Környezetvédelem

A feleslegessé vált készülék szelektív hulladékként kezelendő. Kérjük, hivatalos újrahasznosító gyűjtőhelyen adja le, így hozzájárul a környezet védelméhez.

Jótállás és szerviz

Ha információra van szüksége, vagy forduljon az adott ország Mora vevőszolgálatához (a telefonszámot megtalálja a világszerte érvényes garancialevélen). Ha országában nem működik vevőszolgálat, forduljon a Mora helyi szaküzletéhez vagy a Mora háztartási kisgépek és szépségápolási termékek üzletágának vevőszolgálatához.

Csak személyes használatra!

A
MORA
SOK ÖRÖMET KÍVÁN ÖNNEK
MIKROHULLÁMÚ SÜTŐJE
HASZNÁLATA SORÁN!