

Wireless PTZ Dome IP Camera

User Manual • Uživatelský manuál •
Uživatelský manuál • Használati utasítás •
Benutzerhandbuch

Dear customer,

Thank you for purchasing our product. Please read the following instructions carefully before first use and keep this user manual for future reference. Pay particular attention to the safety instructions. If you have any questions or comments about the device, please contact the customer line.

✉ www.alza.co.uk/kontakt







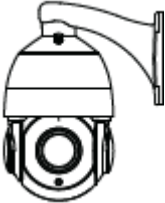

☎ +44 (0)203 514 4411

Importer Alza.cz a.s., Jankovcova 1522/53, Holešovice, 170 00 Praha 7, www.alza.cz

Setting Up Your Foscam Security Camera

Getting Started

Package Contents

| | | | |
|---|---|--|---|
|  |  |  |  |
| IP Camera | Expansion Screws | Screwdriver | Power Adapter |
|  |  |  |  |
| Quick Setup Guide | Ethernet Cable | Tweezers | Wi-Fi Antenna |

Security Tips

- Please change the camera's password regularly, using a combination of numbers, letters and special characters.
- We recommend that you regularly update your camera with the latest available software and firmware to ensure the best experience with your camera.

Physical Description

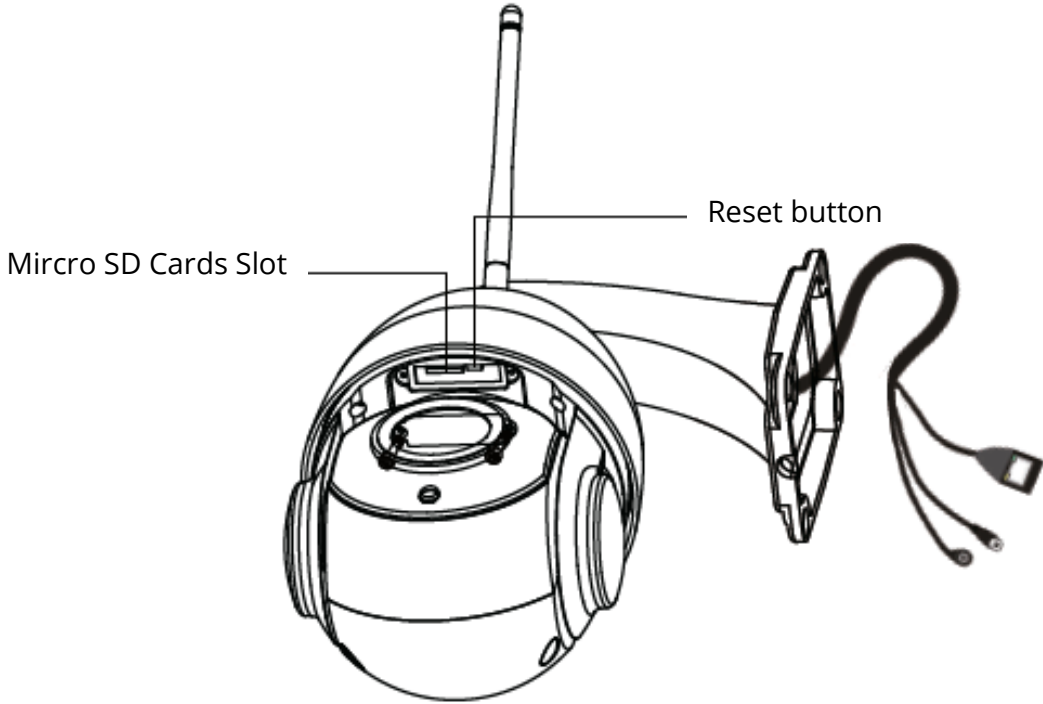
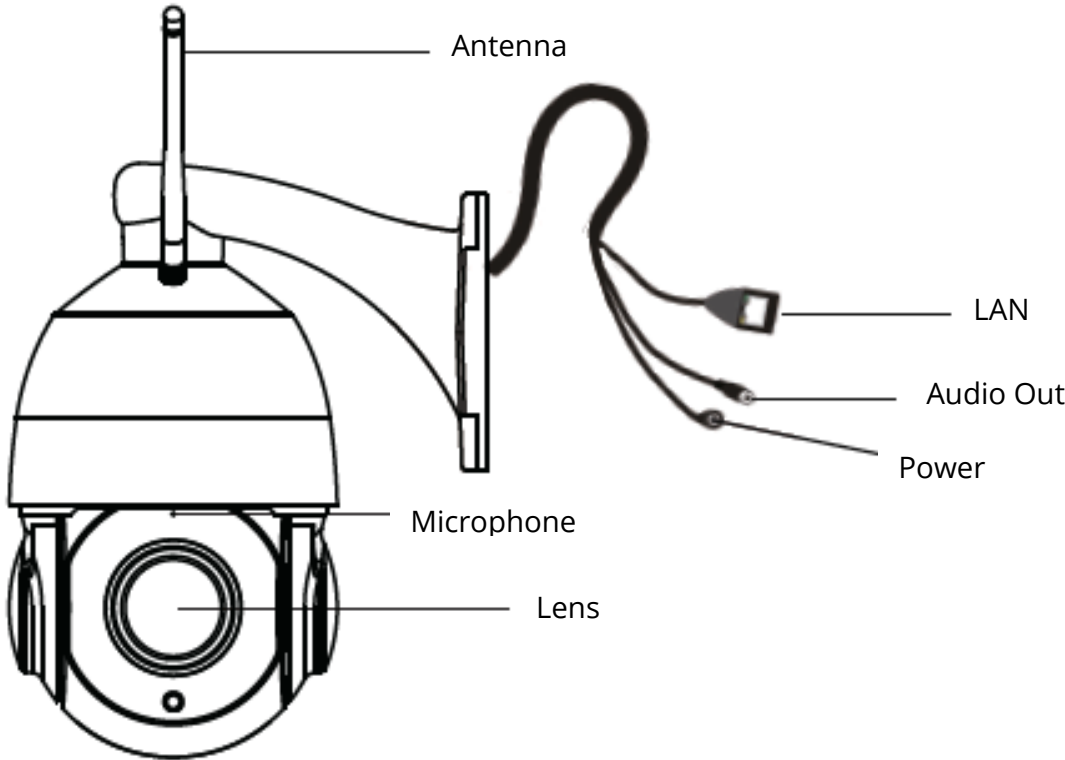

The cords on this product are a potential strangulation hazard. For child safety, please keep these cords out of the reach of children.

Setting Up Your Camera: Wired Connection via the Foscam App (Recommended)

Before You Get Started

Scan the QR code below to download and install the Foscam APP.



To ensure a smoother video experience on your smart phone, it is recommended that your smart phone meets the following specifications:

- iOS: version 8.1 or higher.
- Android: 4.1 or higher, using a device with Graphics Processing Unit (GPU).

Note: For the best experience, please update the APP to the latest version!

Wired Connection

1. Please tighten the antenna clockwise and make sure it is in a vertical position.

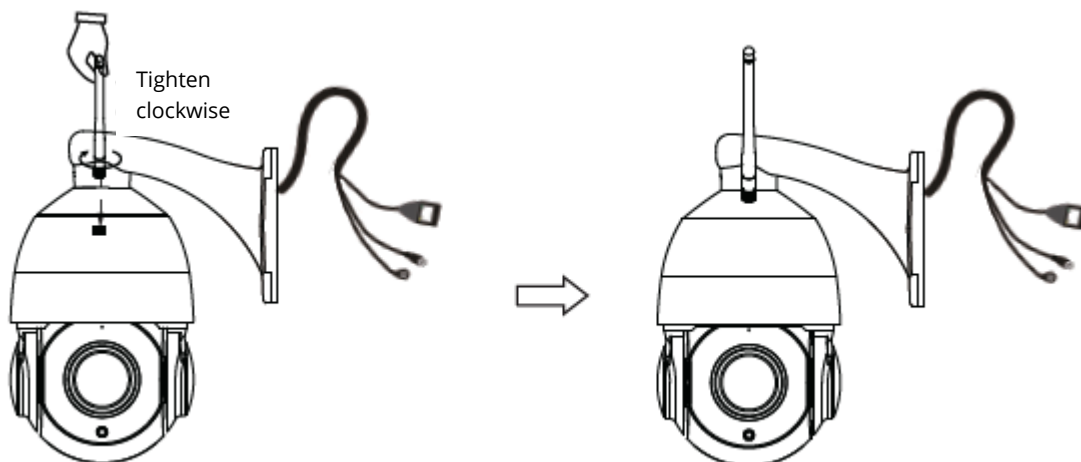

2. Connect the camera to your router with an Ethernet cable.
3. Plug the power adapter into the camera, and then wait for about 1 minute.
4. Make sure your smart phone is connected to the same Wi-Fi network as the camera

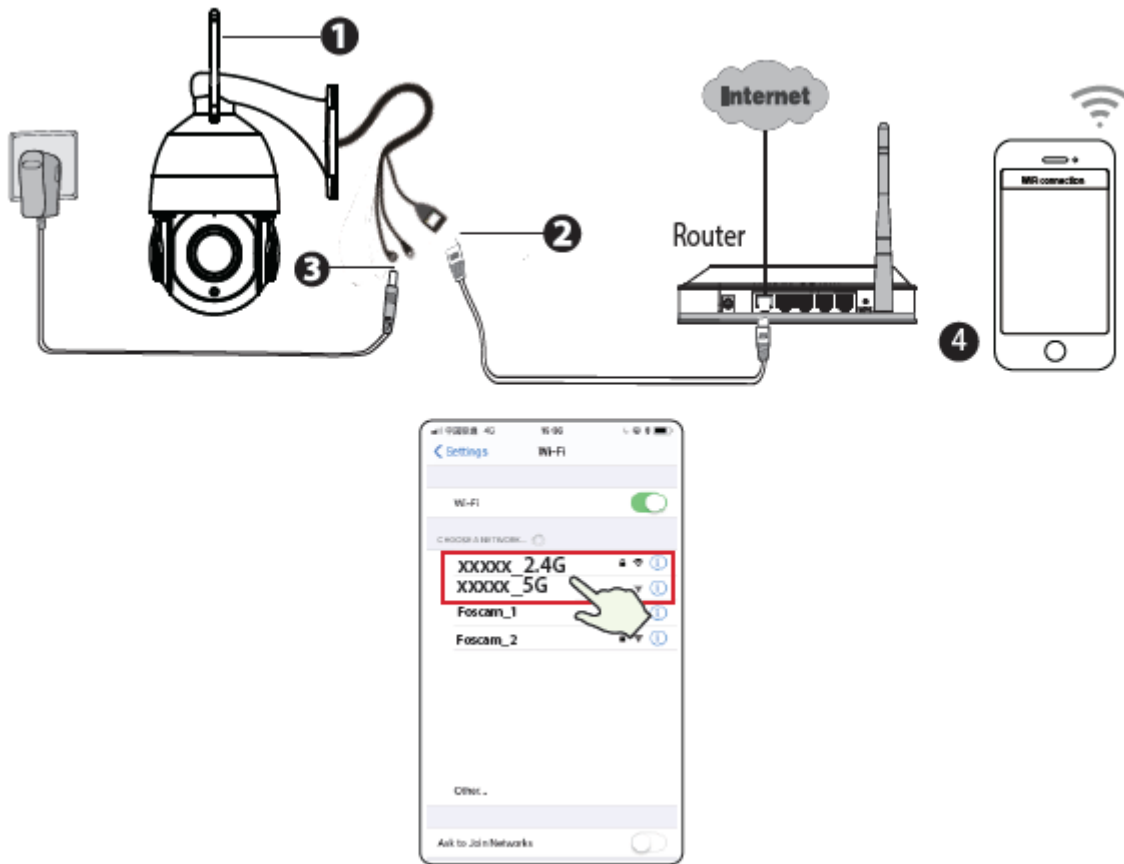

Tips: The camera supports dual-band 2,4Ghz and 5Ghz Wi-Fi networks, so you can choose the channel with the stronger signal to use. For example, choose your SSID: XXXXX_2.4G or XXXXX_5G.

5. Open the foscama APP and please register a Foscam account, or sign in if you have one already.
6. After logging into Foscam APP, select **“Tap to add a camera”** or **“+”** icon on the upper right corner, then select **“Scan the QR code”** and scan the QR code that labelled at the bottom of your camera.

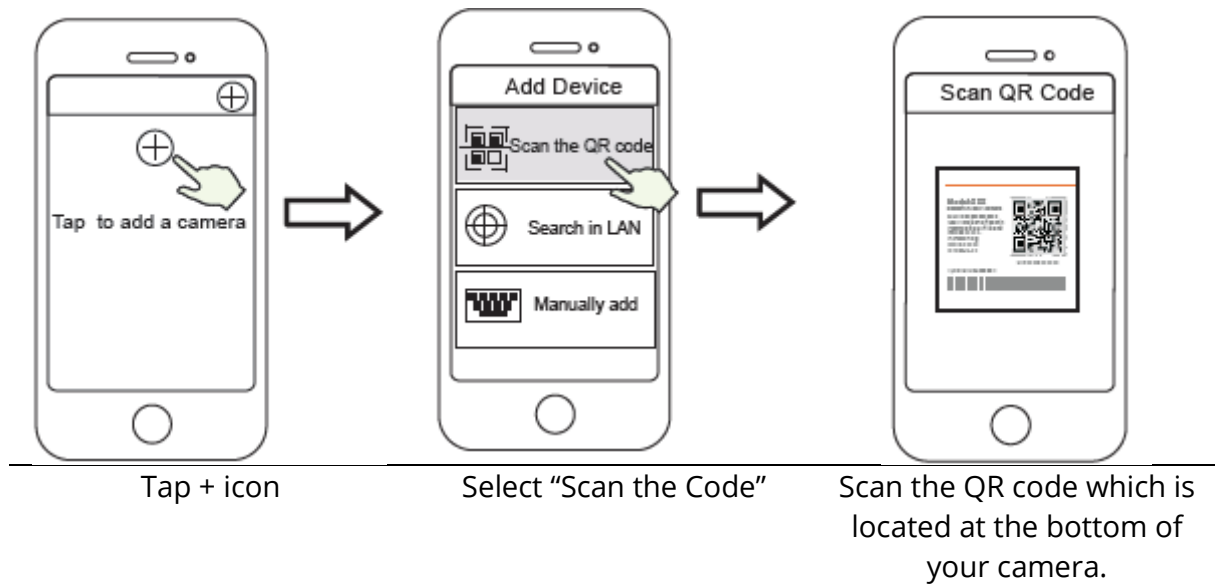

7. There are two options in the following steps, please pay attention to choose the corresponding adding method.
 - a. Please wait for a few seconds, you can tap **"Configure Wi-Fi"** in "Configure Wi-Fi" interface, then select your Wi-Fi network and enter your Wi-Fi's password. After, you can set the camera name and tap **"Save"** in "Set name" interface

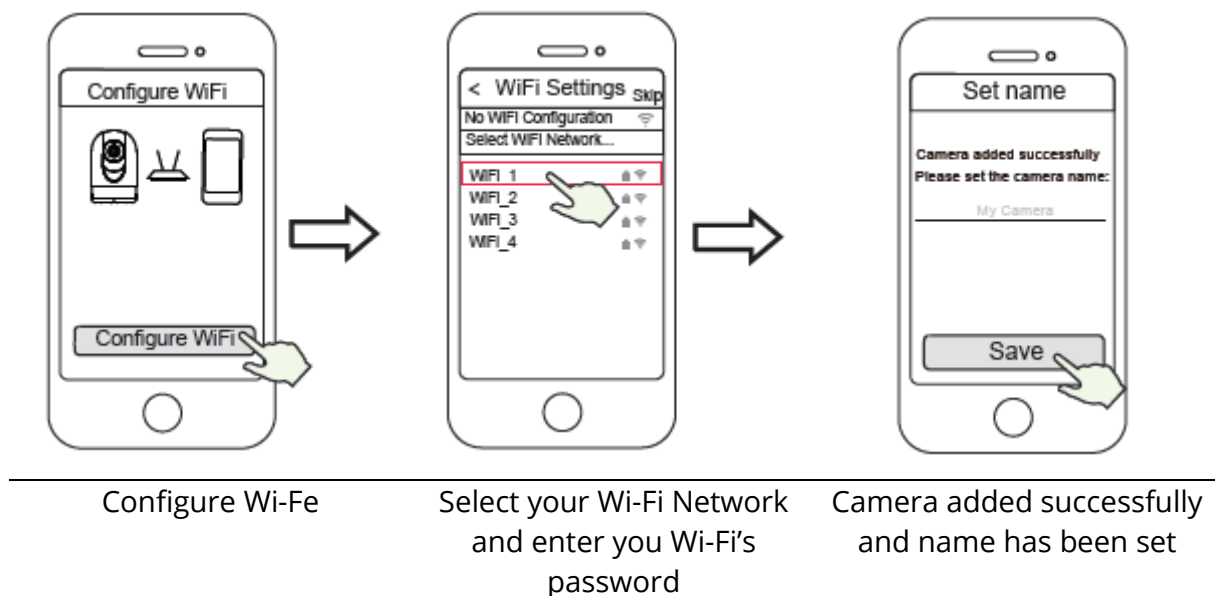

Note: It is strongly recommended that you choose to configure Wi-Fi at this step.

- b. Please Wait for a few seconds, you can tap **“Configure Wi-Fi”** in “Configure Wi-Fi” interface, then you tap **“Skip”** in “Set name” interface. After, you can set the camera name and tap **“Save”** in “Set name” interface.

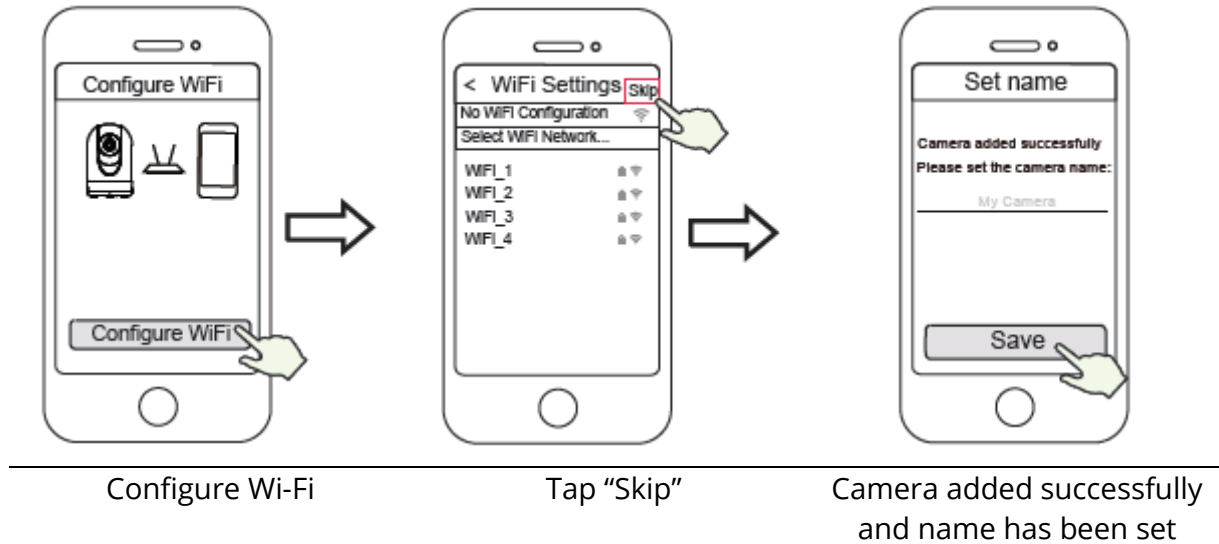

Note: If the adding process fails, please reset your camera and try adding again according to the above method.

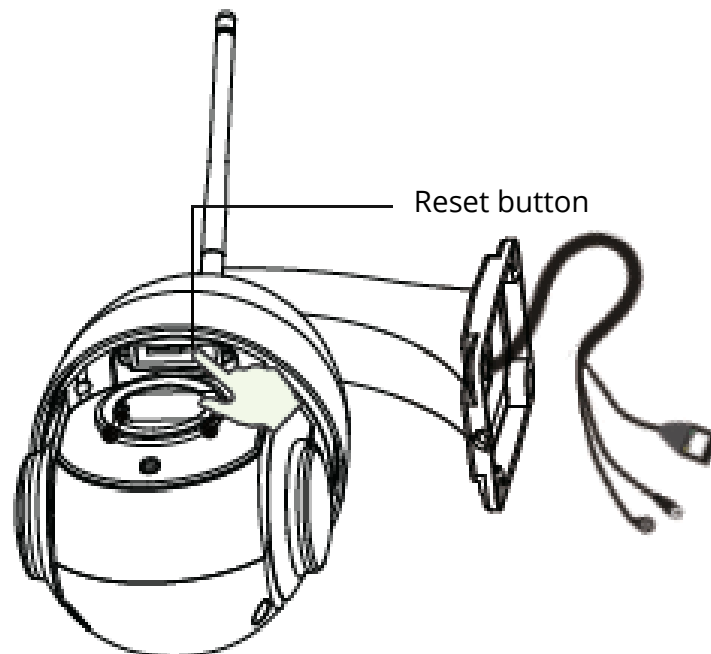

8. Tapping on the play button in the video box will jump to the “Camera Login” setting interface. For your security, please set a new username and password for your camera before viewing live video.

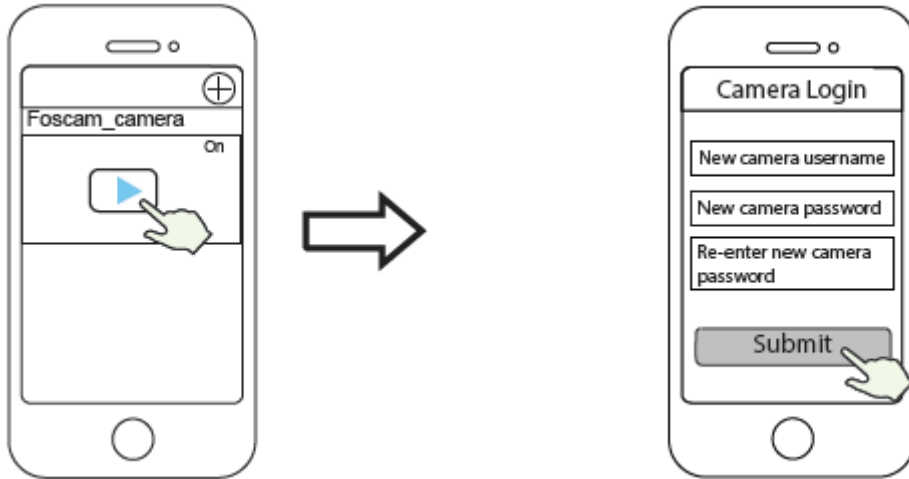

Tap “▶”

Set a new username and password

9. After completing the above steps, you can begin using your camera.

Note: If you choose installation **Step b**, please refer to the following steps for configuring Wi-Fi. After setting your Wi-Fi, you can unplug your network cable and the camera works normally.

Configure Wi-Fi

If you selected “Skip” in **step 7**, click play to enter the camera credentials interface > tap the “⚙️” button > “Wi-Fi Settings” > select your Wi-Fi network and enter your Wi-Fi’s password. After setting up successfully, you can view live video without the Ethernet cable.

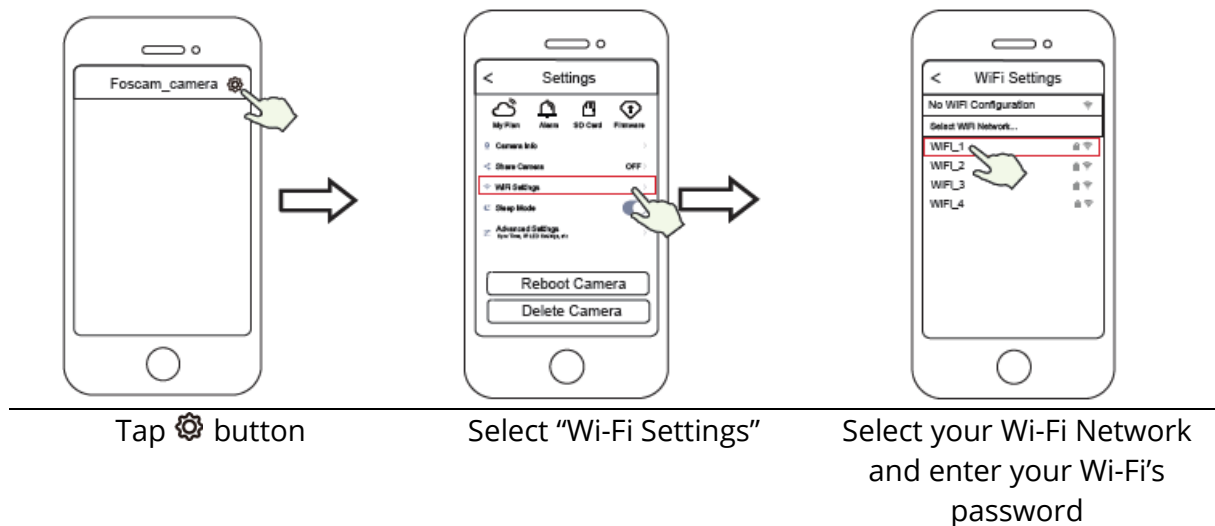

Other Ways to Access your Camera

Foscam VMS

Foscam VMS is a new tool for PCs. It does not require plug-ins and is compatible with Windows & Mac, supporting all Foscam HD cameras and up to 36 cameras at the same time. If you would like to manage multiple cameras, we suggest you install Foscam VMS. You can download the "Foscam VMS " Windows version from foscam.com/vms, and can download the "Foscam VMS" Mac version from the APP store: <https://apps.apple.com/cn/app/foscamvms/id1521202507?mt=12>

Note: For the best experience, please update Foscam VMS to the latest version!

Add the IP Camera

1. Run Foscam VMS, then create a local administrator account and login.
2. Tap the "+" icon on the Foscam VMS and follow the setup wizard to add your camera.

Please visit foscam.com/downloads to view the user manual and for additional detailed steps.

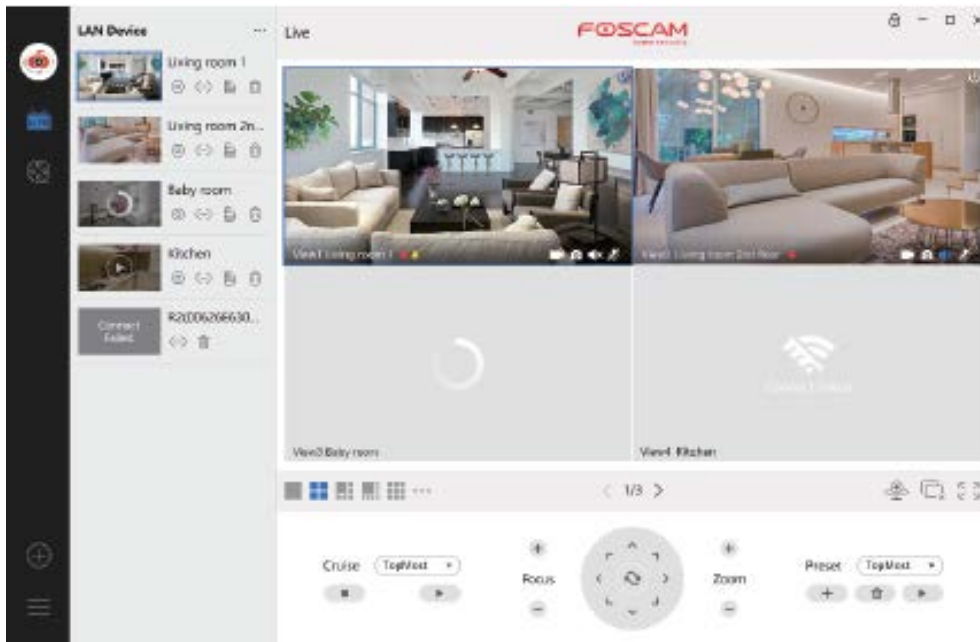

Foscam Cloud Service

You can access the camera via the Foscam Cloud website: <https://www.myfoscam.com>

Some benefits of viewing your camera in the cloud:

- It's simple and convenient to remotely access and manage all your Wi-Fi security cameras.
- Enjoy the latest features first through Foscam Cloud including cloud storage and more.
- Getting started is fast - if you have already registered an account in the Foscam App, you can directly use the same login credentials for Foscam Cloud.

Hardware Installation

Fixate the camera on your preferred location and use the provided screws to mount it.

Please Note: Ensure that the rain or water will not reach the connector ports at the end of the pig tail wiring. These connectors are not weather-resistant.

Important Notice

Camera Username and Password

The camera username & password are used to access and manage your camera. Having a strong password can significantly improve the security of your camera.

If you have forgotten either of them, please press the "Reset" button and hold it for more than 10 seconds while the camera is powered on. After release the button. The camera will automatically reboot and the default settings will be restored.

You can then reconnect the camera by following this Quick Setup Guide.

Foscam Cloud Service Account Username and Password

Your Foscam Cloud service account and password may be used to access both the Foscam App and the Foscam Cloud service website. Therefore, you can register your account username & password on either one.

Storage Media

Your camera supports cloud, NVR (Network Video Recorder), and Micro SD card (only supports FAT-32 format) storage formats. If you wish to record and play back large amounts of video, we recommend using a Foscam NVR device as well.

Firmware Upgrade

You can upgrade the firmware of your camera with the Foscam App by using the new "One-Key Online Upgrade" feature (Open the Foscam App and Login to the camera, select Settings > Firmware Upgrade).

You also can download the latest version to upgrade your camera from our official website foscam.com/upgrades.

Safety Tips

- Please ensure that the proper power supply is used before using the camera.
- Please install the camera securely using the screws provided.
- Please use this product within the temperature range. When the ambient temperature is too high or too low, it may cause product failure.
- To avoid the risk of free fire or electric shock, please keep your camera connectors in a cool, dry place.
- Please keep the camera out of reach of small children.
- This product is not a toy; children should use the product under adult supervision.
- Change your default port to a greater range to help ensure the safety of your connection. How to change the default port: please visit **foscam.com/downloads** to view the user manual.
- Check the logs of your Foscam cameras frequently. Foscam Cameras have embedded logs reminding telling you which IP addresses are accessing the camera.

The cords on this product are a potential strangulation hazard. For child safety, please keep these cords out of the reach of children.

Product Performance

WLAN frequency range: 2412MHz - 2472MHz and 5725MHz - 5875MHz

Maximum transmission power: < 18.5dBm

Wireless Standard: IEEE802.11b/g/n (2.4GHz) IEEE802.11a/n/ac (5GHz)

Power Supply: DC 12V 2.0A 24W

Technical Support

If you have problems with your Foscam device, please contact the reseller you purchased from, or you can e-mail the headquarters technical support team: **support@foscam.com**

Your valuable comments and suggestions on improving Foscam products are welcomed!

Warranty Conditions

A new product purchased in the Alza.cz sales network is guaranteed for 2 years. If you need repair or other services during the warranty period, contact the product seller directly, you must provide the original proof of purchase with the date of purchase.

The following are considered to be a conflict with the warranty conditions, for which the claimed claim may not be recognized:

- Using the product for any purpose other than that for which the product is intended or failing to follow the instructions for maintenance, operation and service of the product.
- Damage to the product by a natural disaster, the intervention of an unauthorized person or mechanically through the fault of the buyer (e.g. during transport, cleaning by inappropriate means, etc.).
- Natural wear and aging of consumables or components during use (such as batteries, etc.).
- Exposure to adverse external influences, such as sunlight and other radiation or electromagnetic fields, fluid intrusion, object intrusion, mains overvoltage, electrostatic discharge voltage (including lightning), faulty supply or input voltage and inappropriate polarity of this voltage, chemical processes such as used power supplies, etc.
- If anyone has made modifications, modifications, alterations to the design or adaptation to change or extend the functions of the product compared to the purchased design or use of non-original components.

EU Declaration of Conformity

Identification data of the manufacturer's / importer's authorized representative:

Importer: Alza.cz a.s.

Registered office: Jankovcova 1522/53, Holešovice, 170 00 Prague 7

IČO: 27082440

Subject of the declaration:

Title: Wireless PTZ Dome IP Camera

Model / Type: SD2X

The above product has been tested in accordance with the standard(s) used to demonstrate compliance with the essential requirements laid down in the Directive(s):

Directive No. (EU) 2014/53/EU

Directive No. (EU) 2011/65/EU as amended 2015/863/EU

Prague, 27.8.2020



WEEE

This product must not be disposed of as normal household waste in accordance with the EU Directive on Waste Electrical and Electronic Equipment (WEEE - 2012/19 / EU). Instead, it shall be returned to the place of purchase or handed over to a public collection point for the recyclable waste. By ensuring this product is disposed of correctly, you will help prevent potential negative consequences for the environment and human health, which could otherwise be caused by inappropriate waste handling of this product. Contact your local authority or the nearest collection point for further details. Improper disposal of this type of waste may result in fines in accordance with national regulations.

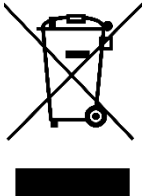

Vážený zákazníku,

Děkujeme za zakoupení tohoto produktu. Uživatelská příručka k výrobku obsahuje funkce výrobku, způsob použití a provozní postup. Přečtěte si uživatelskou příručku pozorně, abyste získali ty nejlepší zkušenosti a předešli zbytečnému poškození. Příručku uschovejte pro další použití.

✉ www.alza.cz/kontakt







☎ +420 225 340 111

Dovozce Alza.cz a.s., Jankovcova 1522/53, Holešovice, 170 00 Praha 7, www.alza.cz

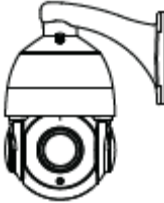
Nastavování vaší bezpečnostní kamery Foscam

Začínáme

Obsah balení

| | | | |
|---|---|--|---|
|  |  |  |  |
| IP Kamera | Rozpěrné šrouby | Šroubovák | Nabíjecí adaptér |
|  |  |  |  |
| Návod | Ethernet kabel | Pinzeta | Wi-Fi Anténa |

Tipy pro větší bezpečnost

- Prosím měňte heslo ke kameře pravidelně, použijte kombinace čísel, písmen a speciálních znaků.
- Doporučujeme aktualizovat kameru s nejnovějším softwarem a firmwarem, aby se zajistilo co nejlepší fungování vaší kamery.

Popis

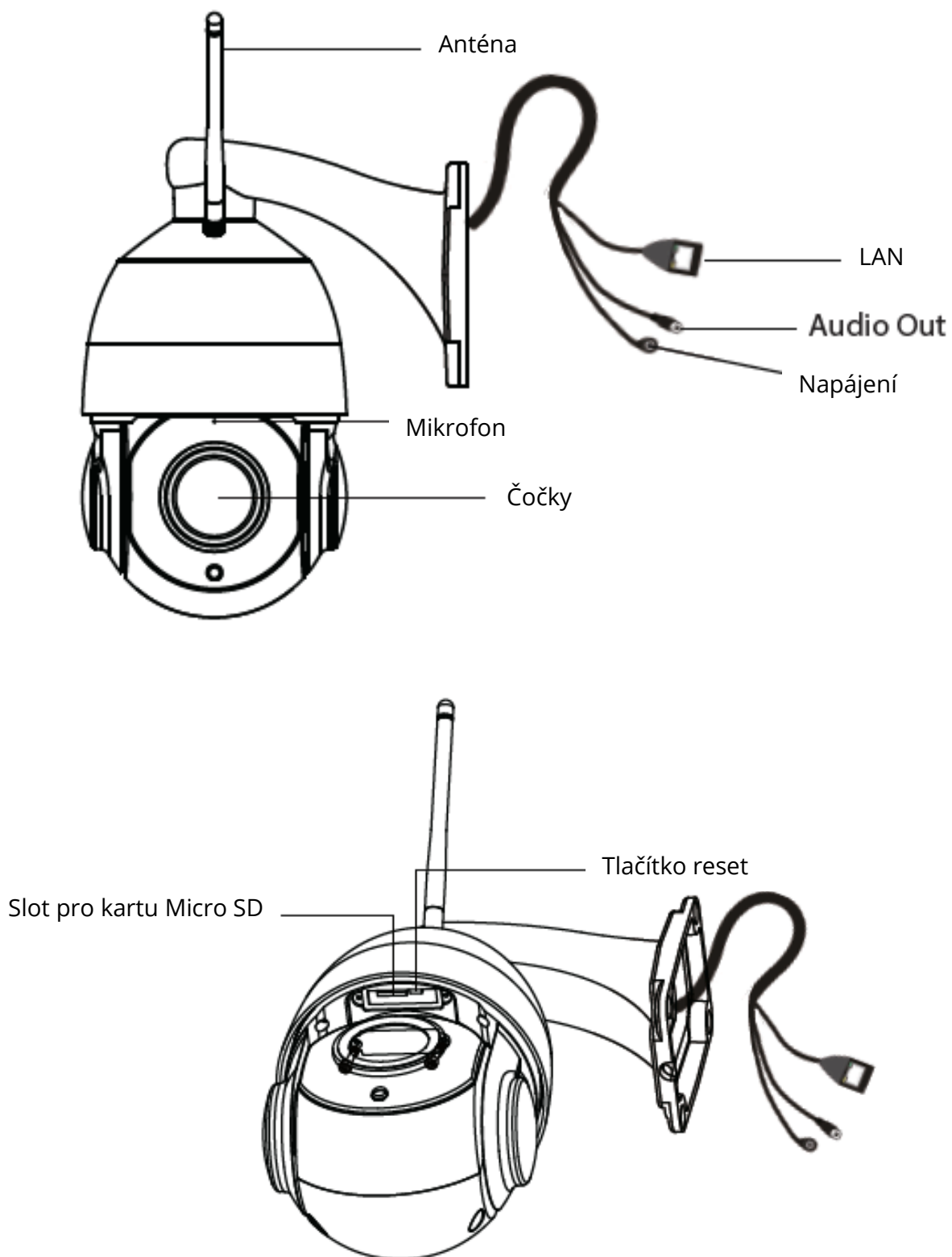

Kabely na tomto produktu představují potenciální nebezpečí uškrcení. Z důvodu bezpečnosti dětí, tyto kabely udržujte mimo dosah dětí.

Nastavování kamery: Kabelové připojení pomocí aplikace Foscam (doporučeno)

Před tím, než začnete

Naskenujte QR kód níže ke stažení a nainstalování aplikace Foscam.



K zajištění plynulejšího videa na vašem chytrém telefonu, jsou doporučeny následující specifikace vašeho telefonu:

- iOS: verze 8.1 nebo vyšší
- Android: 4.1 nebo vyšší, používající grafickou jednotku (GPU).

Poznámky: Pro nejlepší zážitek z kamery, prosíme aktualizujte aplikaci na nejnovější verzi.

Drátové připojení

1. Utáhněte anténu ve směru hodinových ručiček a ujistěte se, že je ve svislé poloze.

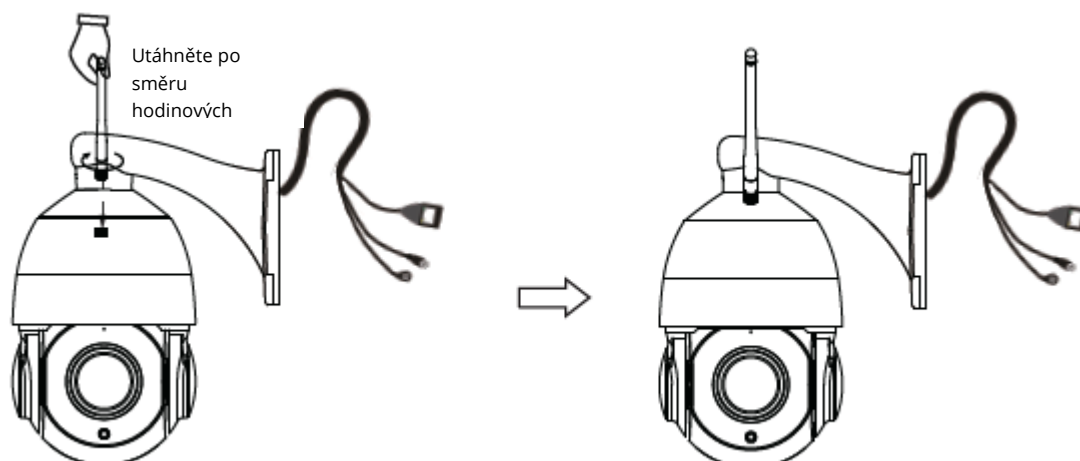

2. Připojte kameru k routeru pomocí ethernetového kabelu.
3. Připojte nabíjecí adaptér do kamery a zhruba minutu vyčkejte.

4. Ujistěte se, že je váš chytrý telefon připojen ke stejné Wi-Fi jako kamera.

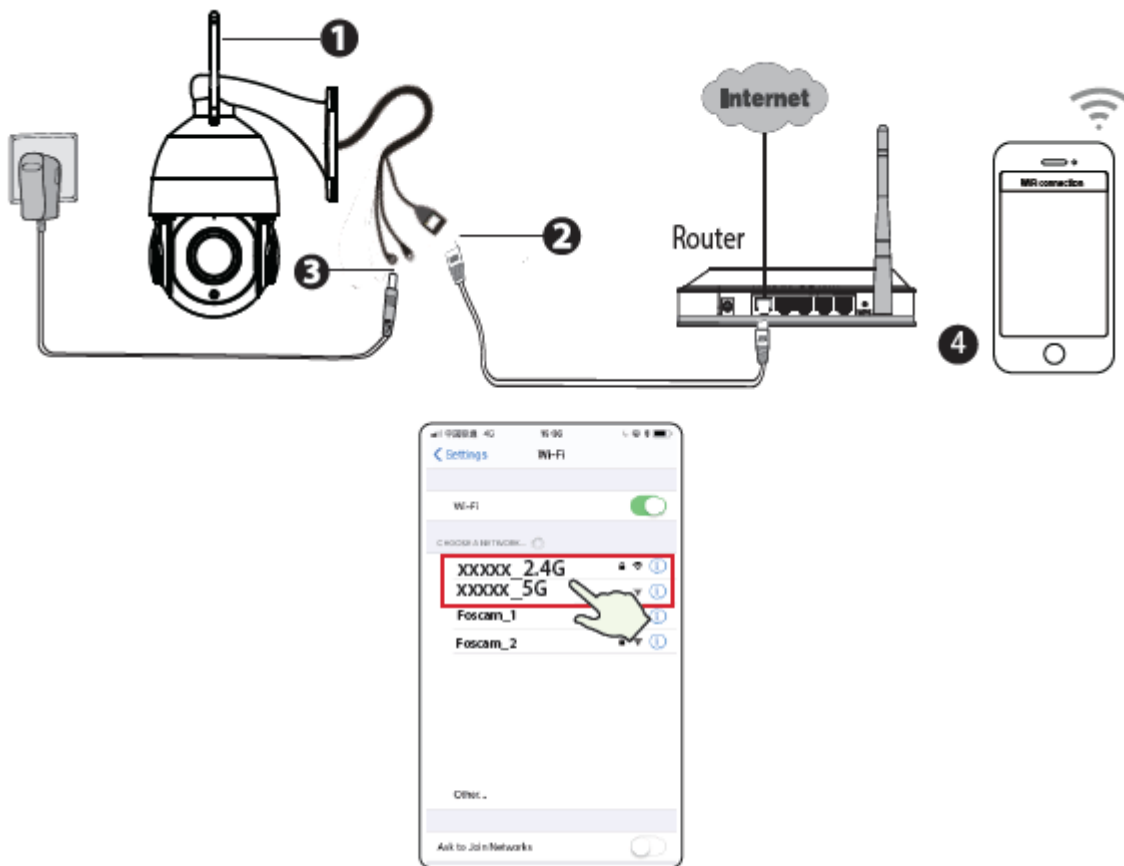

Tip: Kamera podporuje dvoupásmové 2,4Ghz a 5Ghz Wi-Fi sítě, takže si můžete zvolit kanál se silnějším signálem. Příklad: vyberte si své SSID XXXXX_2.4G nebo XXXXX_5G

5. Otevřete aplikaci Foscam a vytvořte si nový účet nebo se přihlaste, pokud už účet máte.
6. Po přihlášení do aplikace Foscam, vyberte „**Přidat kameru**“ nebo ikonku „+“ v pravém horním rohu, poté vyberte „**Naskenovat QR kód**“ a naskenujte QR kód umístěný zespoda kamery.

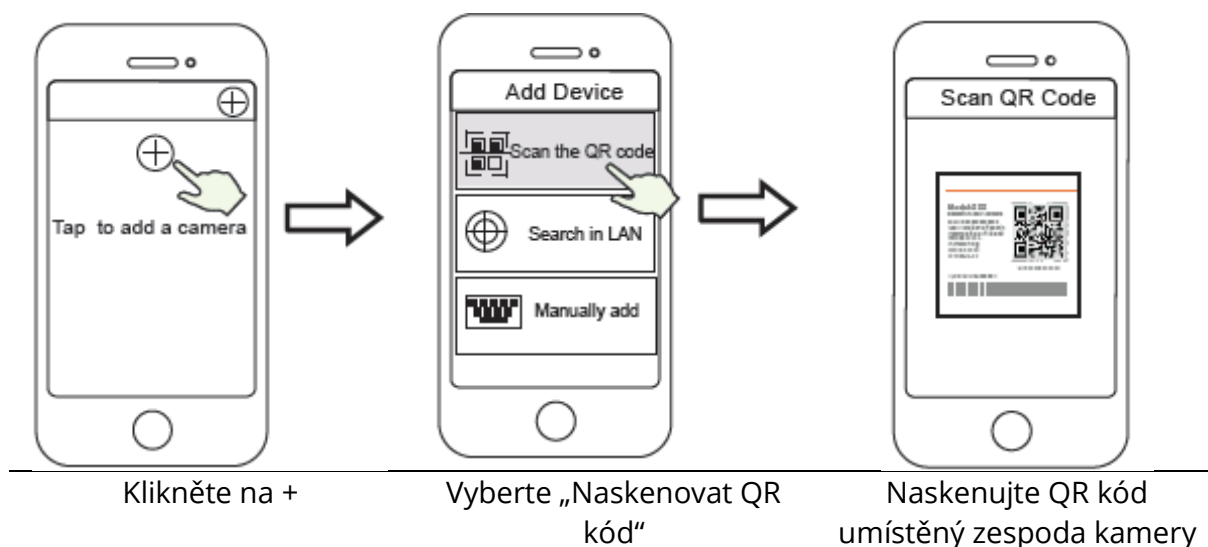

7. Máte na výběr ze dvou následujících kroků, prosíme, věnujte pozornost vybírání metody.
- Prosíme, počkejte několik sekund, poté klikněte na „**Konfigurovat Wi-Fi**“ v sekci „Konfigurovat Wi-Fi“, poté vyberte svoji Wi-Fi a vložte její heslo. Poté můžete nastavit název kamery, klikněte na „**Uložit**“ v sekci „Nastavit název“.

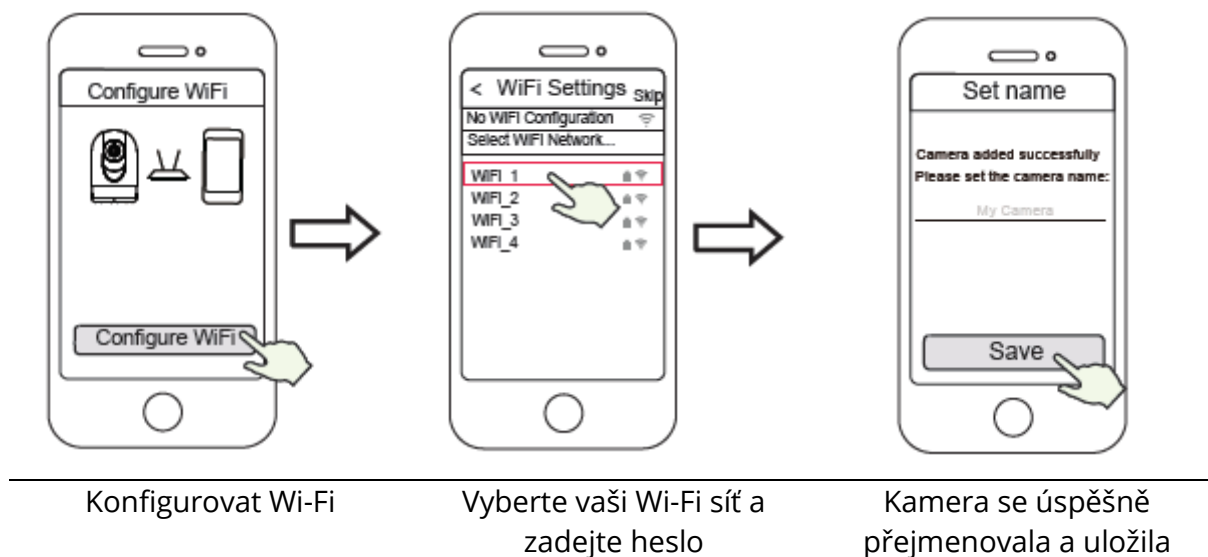

Poznámka: V tomto kroku se důrazně doporučuje nakonfigurovat Wi-Fi.

- Počkejte několik sekund a klikněte na „**Konfigurovat Wi-Fi**“ v sekci „Konfigurovat Wi-Fi“, poté klikněte na „**Přeskočit**“ v sekci „Nastavit název“. Poté můžete zvolit název pro kameru a klikněte na „**Uložit**“ v sekci „Nastavit název“.

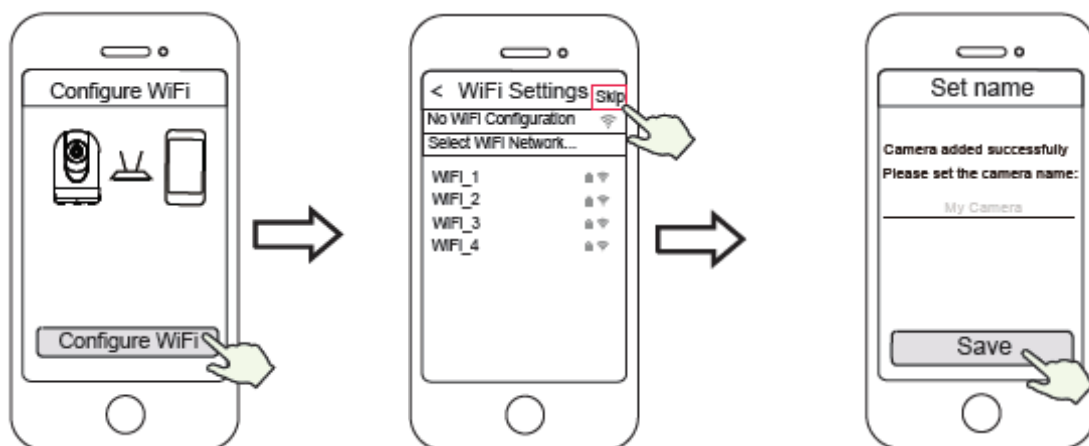

Konfigurovat Wi-Fi

Klikněte na „Přeskočit“

Kamera byla úspěšně
přidána a název byl uložen

Poznámka: Pokud se vám tento proces nepovede, resetujte vaši kameru a zkuste předchozí metodu.

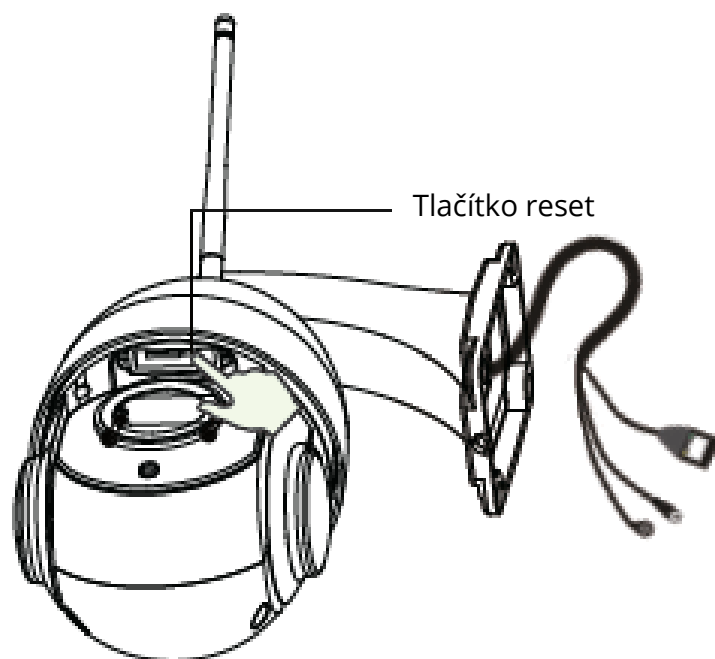

8. Kliknutím na tlačítko přehrávání ve video boxu se vám otevře nastavení „Přihlášení“. Pro vaši bezpečnost, nastavte si nové uživatelské jméno a heslo ještě předtím, než si pustíte videozáznam.

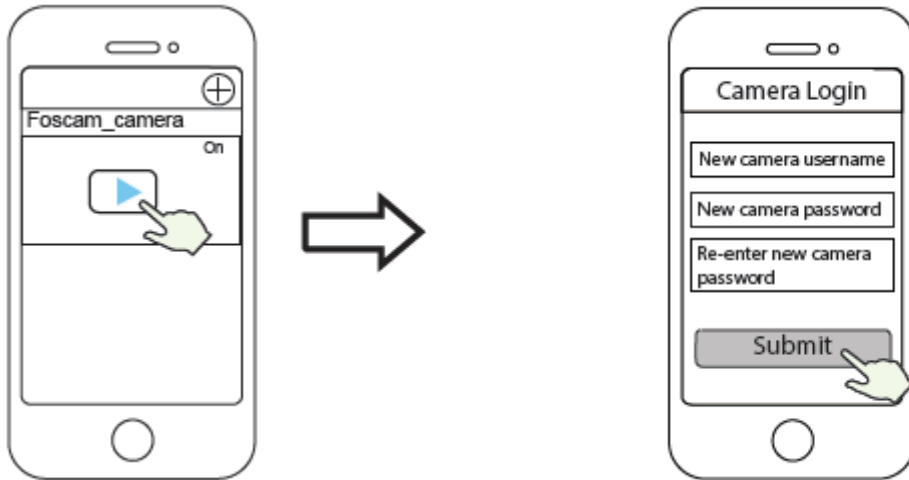

Klikněte na “▶”

Nastavte uživatelské jméno a heslo

9. Po úspěšném dokončení všech předešlých kroků je vaše kamera připravena k použití

Poznámka: Pokud si zvolíte instalaci v **kroku b**, prosíme, abyste nakonfigurovali Wi-Fi podle následujícího kroku. Po nastavení Wi-Fi si můžete odpojit síťový kabel a kamera bude fungovat normálně.

Konfigurace Wi-Fi

Pokud jste v **kroku 7** vybrali možnost „Přeskočit“, kliknutím na tlačítko přehrávání přejděte do sekce pověření kamery, klikněte na tlačítko “⚙️”, poté na „Nastavení Wi-Fi“, vyberte svoji Wi-Fi a zadejte heslo. Po tomto nastavení můžete sledovat videozáznam bez kabelu Ethernet.

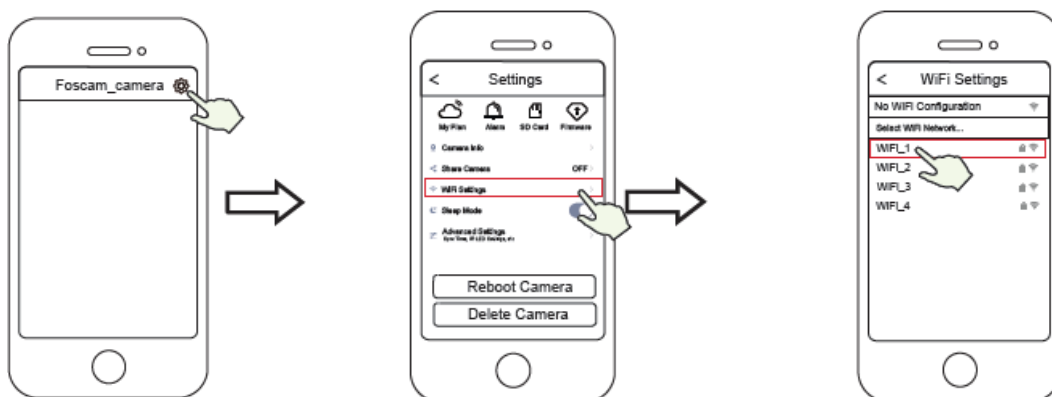

Klikněte na ⚙️

Vyberte „Nastavení Wi-Fi“

Vyberte svoji Wi-Fi a zadejte heslo

Jiné přístupy ke kameře

Foscam VMS

Foscam VMS je nový nástroj pro počítače. Nevyžaduje zásuvné moduly a je kompatibilní s Windows a Mac, podporuje všechny kamery Foscam HD a až 36 kamer současně.

Pokud chcete spravovat více kamer, doporučujeme vám nainstalovat Foscam VMS. Verzi pro Windows můžete stáhnout na foccam.com/vms a verzi pro Mac zde:

<https://apps.apple.com/cn/app/foccamvms/id1521202507?mt=12>

Poznámka: Pro nejlepší zážitek z kamery, aktualizujte Foscam VMS na nejnovější verzi!

Přidat IP Kameru

3. Zapněte Foscam VMS, vytvořte si přihlášení administrátora a přihlaste se.
4. Klikněte na „+“ v Foscam VMS a následujte postup pro přidání kamery.

Navštivte také **foccam.com/downloads** pro shlédnutí uživatelských manuálů a detailního postupu.

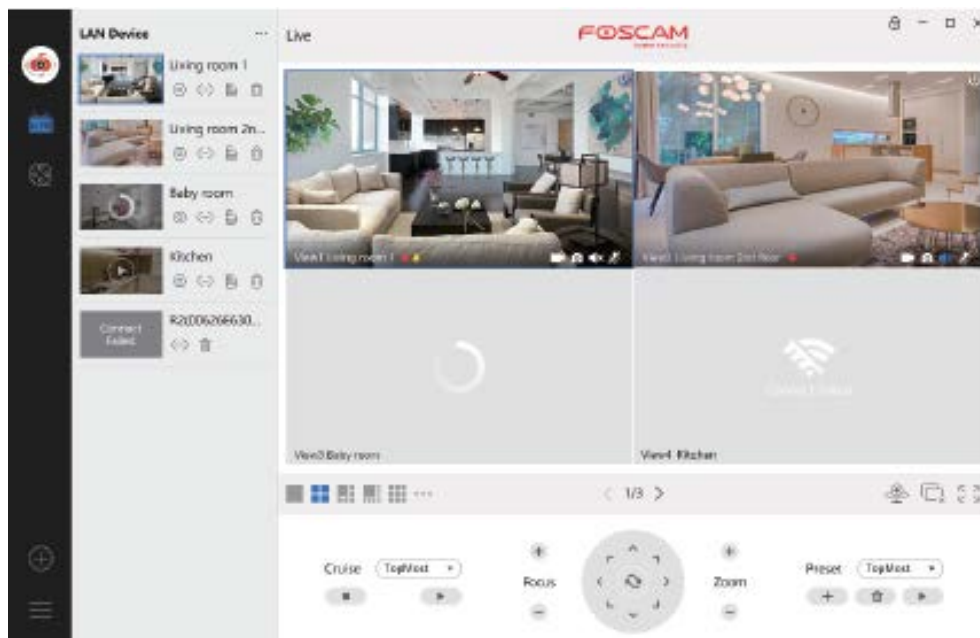

Foscam Cloud služba

Ke své kameře můžete mít přístup skrz Foscam Cloud stránku:

<https://www.myfoscam.com>

Výhody sledování kamery přes cloud:

- Je to jednoduchý, vzdálený přístup a můžete spravovat všechny vaše bezpečnostní kamery.
- Užívejte si nejnovější funkce jako první přes Foscam Cloud, jako například ukládací na cloudu a další.
- Rychlý začátek – pokud už máte registraci v aplikaci Foscam, můžete použít stejný login jak do aplikace, tak do Foscam Cloud.

Instalace hardwaru

Upevněte kameru na požadované místo a použijte šroubky a šroubovák v balení.

Poznámka: Zajistěte, aby se déšť nebo voda nedostaly do portů konektoru na konci kabelů. Tyto konektory nejsou vodovzdorné.

Důležité oznámení

Uživatelské jméno a heslo

Uživatelské jméno a heslo jsou použity pro přístup a správu vaší kamery. Silné heslo zlepšuje bezpečnost vaší kamery.

Pokud jste zapomněli heslo nebo uživatelské jméno, klikněte na tlačítko resetu na zapnuté kameře a držte ho po dobu déle než 10 sekund. Po uvolnění tlačítka se kamera restartuje a převede do továrního nastavení.

Poté se můžete znovu připojit ke kameře postupem v návodu rychlého nastavení.

Uživatelské jméno a heslo na Foscam Cloud

Váš účet na Foscam Cloud může být použit jak pro aplikaci v chytrém telefonu, tak i pro webovou stránku. Nezáleží na tom, kde si účet vytvoříte.

Paměťová média

Fotoaparát podporuje formáty úložiště cloud, NVR (síťový videorekordér) a kartu Micro SD (podporuje pouze formát FAT-32). Pokud chcete nahrávat a přehrávat velké množství videa, doporučujeme použít také zařízení Foscam NVR.

Upgrade firmwaru

Firmware své kamery můžete upgradovat pomocí aplikace Foscam pomocí nové funkce „One-Key Online Upgrade“ (Otevřete aplikaci Foscam a přihlaste se ke kameře, vyberte Nastavení > Aktualizace firmwaru).

Nejnovější verzi je možné stáhnout také z naší oficiální stránky foscam.com/upgrades

Bezpečnostní tipy

- Před použitím kamery se ujistěte, že je používáno správné napájení.
- Zajistěte kameru bezpečně pomocí dodaných šroubů.
- Používejte prosím tento produkt v jednom teplotním rozsahu. Pokud je okolní teplota příliš vysoká nebo příliš nízká, může to způsobit poruchu produktu.
- Abyste předešli riziku požáru nebo úrazu elektrickým proudem, uchovávejte konektory kamery na chladném a suchém místě.
- Kameru zajistěte mimo dosah dětí.
- Tento produkt není hračka, děti by s produktem měly zacházet pouze pod dohledem dospělé osoby.
- Změňte výchozí port na větší rozsah, aby byla zajištěna bezpečnost vašeho připojení. Jak změnit výchozí port: uživatelskou příručku najdete na foscam.com/downloads.
- Často kontrolujte přihlášení na vaší Foscam kameře. Foscam kamery vám ukážou, které IP adresy mají přístup ke kameře.

Kabely na tomto produktu představují potenciální nebezpečí uškrcení. Z důvodu bezpečnosti tyto kabely udržujte mimo dosah dětí.

Výkon produktu

WLAN frekvenční dosah: 2412MHz - 2472MHz and 5725MHz - 5875MHz

Maximální vysílací výkon: < 18.5dBm

Bezdrátový standard: IEEE802.11b/g/n (2.4GHz) IEEE802.11a/n/ac (5GHz)

Napájení: DC 12V 2.0A 24W

Technická podpora

Pokud máte problémy se zařízením Foscam, obraťte se na prodejce, od kterého jste produkt zakoupili, nebo můžete e-mailem zaslat týmu technické podpory z centrály: **support@foscam.com**

Vaše cenné komentáře a návrhy na vylepšení produktů Foscam jsou vítány!

Záruční podmínky

Na nový výrobek pořízený v prodejní síti Alza.cz je poskytnuta záruka 2 roky. Pokud potřebujete opravu nebo jiné služby během záruční doby, kontaktujte přímo prodejce výrobku, je nutné předložit originální doklad o zakoupení s původním datem zakoupení. Kopie dokladů o zakoupení výrobku, změněné, doplněné, bez původních údajů nebo jinak poškozené doklady o zakoupení výrobku nebudou považovány za doklady prokazující zakoupení reklamovaného výrobku.

Za rozpor se záručními podmínkami, pro který nemusí být uplatněný reklamační nárok uznán, se považuje:

- Používání výrobku k jinému účelu, než pro který je výrobek určen nebo nedodržení pokynů pro údržbu, provoz a obsluhu výrobku.
- Poškození výrobku živelnou pohromou, zásahem neoprávněné osoby nebo mechanicky vinou kupujícího (např. při přepravě, čištění nevhodnými prostředky apod.).
- Přirozené opotřebení a stárnutí spotřebního materiálu nebo součástí během používání (jako jsou např. baterie atd.).
- Vystavení nepříznivému vnějšímu vlivu, např. slunečnímu a jinému záření či elektromagnetickému poli, vniknutí tekutiny, vniknutí předmětu, přepětí v síti, napětí vzniklému při elektrostatickém výboji (včetně blesku), chybnému napájecímu nebo vstupnímu napětí a nevhodné polaritě tohoto napětí, vlivu chemických procesů např. použitých napájecích článků apod.
- Pokud byly kýmkoliv provedeny úpravy, modifikace, změny konstrukce nebo adaptace ke změně nebo rozšíření funkcí výrobku oproti zakoupenému provedení nebo použití neoriginálních součástí.

EU Prohlášení o shodě

Identifikační údaje dovozce:

Alza.cz a.s.

Registrované sídlo: Jankovcova 1522/53, Holešovice, 170 00 Praha 7

IČO: 27082440

Předmět prohlášení:

Název: Wireless PTZ Dome IP Camera

Model / Typ: SD2X

Výše uvedený produkt byl testován v souladu s normou (normami) používanými k prokázání souladu se základními požadavky stanovené směrnicí (směrnic):

Směrnice č. 2014/53/EU

Směrnice č. 2011/65/EU ve znění 2015/863/EU

Praha, 27.8.2020



WEEE

Tento produkt nesmí být likvidován jako běžný domácí odpad v souladu se směrnicí EU o likvidaci elektrických a elektronických zařízení (WEEE – 2012/19/EU). Místo toho musí být vrácen v místě zakoupení nebo odevzdán ve veřejné sběrně recyklovatelného odpadu. Správnou likvidaci přístroje pomůžete zachovat přírodní zdroje a napomáháte prevenci potenciálních negativních dopadů na životní prostředí a lidské zdraví. Další podrobnosti si vyžádejte od místního úřadu nebo nejbližšího sběrného místa. Při nesprávné likvidaci tohoto druhu odpadu mohou být v souladu s národními předpisy uděleny pokuty.



Vážený zákazník,

Ďakujeme za zakúpenie tohto zariadenia. Používateľský manuál k zariadeniu obsahuje funkcie zariadenia, spôsob použitia a prevádzkový postup. Prečítajte si návod pozorne, aby ste získali tie najlepšie skúsenosti a predišli zbytočnému poškodeniu. Manuál uschovajte na ďalšie použitie.

✉ www.alza.sk/kontakt

☎ +421 257 101 800

Dovozca Alza.cz a.s., Jankovcova 1522/53, Holešovice, 170 00 Praha 7, www.alza.cz

Nastavovanie vašej bezpečnostnej kamery Foscam

Začíname

Obsah balenia

| | | | |
|---|---|--|---|
|  |  |  |  |
| IP Kamera | Rozperné skrutky | Skrutkovač | Nabíjací adaptér |
|  |  |  |  |
| Návod | Ethernet kábel | Pinzeta | Wi-Fi Anténa |

Tipy pre vašu bezpečnosť

- Prosím meňte heslo ku kamere pravidelne, používajte kombinácie čísel, písmen a špeciálnych znakov.
- Odporúčame aktualizovať kameru s najnovším softvérom a firmvérom, aby sa zabezpečilo čo najlepšie fungovanie vašej kamery.

Popis

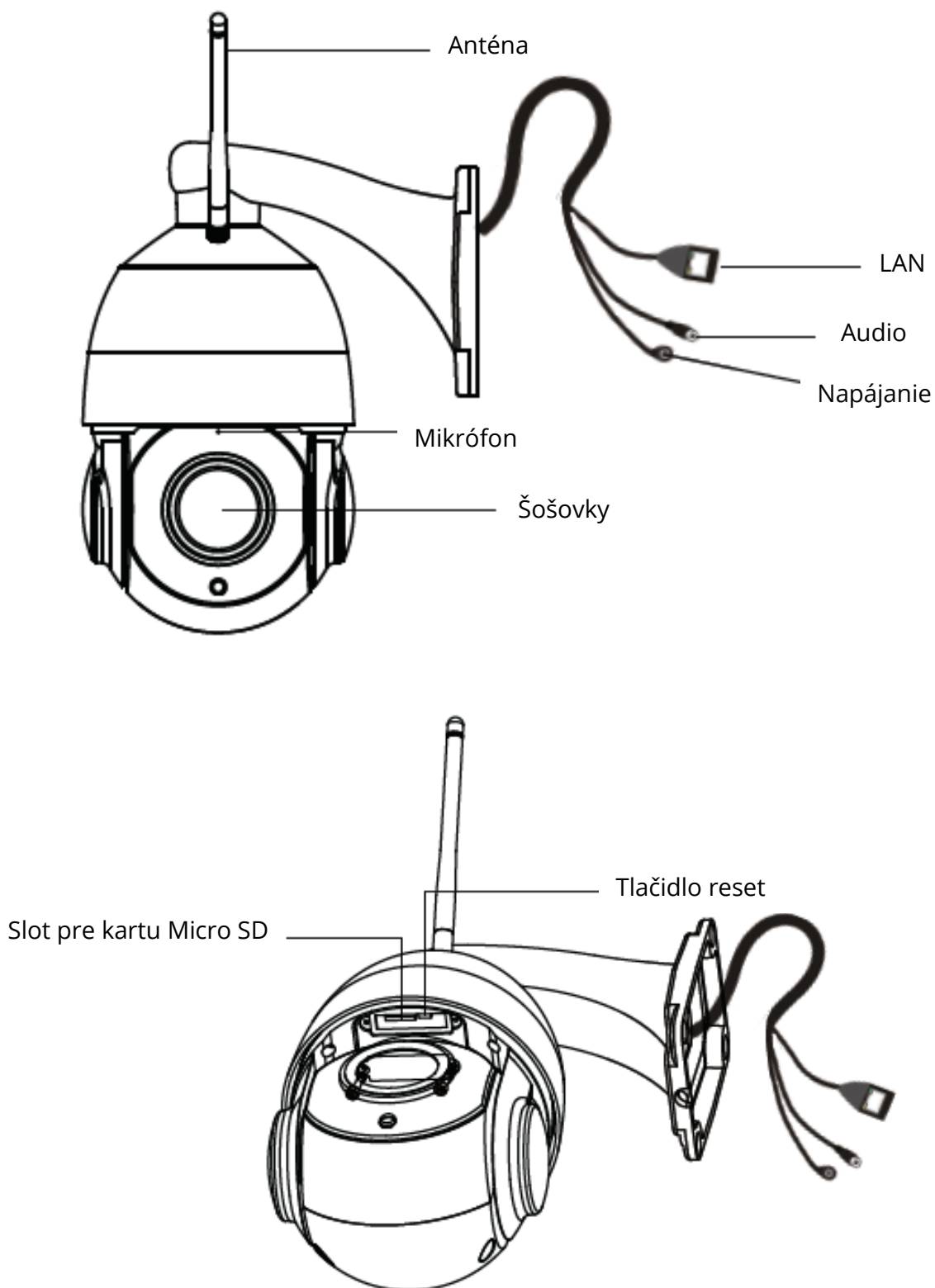

Káble na tomto zariadení predstavujú potenciálne nebezpečenstvo uškrtenia. Z dôvodu bezpečnosti detí, tieto káble udržiavajte mimo dosahu detí.

Nastavovanie kamery: Káblové pripojenie pomocou aplikácie Foscam (odporúčané)

Predtým, než začnete

Naskenujte QR kód nižšie na stiahnutie a nainštalovanie aplikácie Foscam.



Na zaistenie plynulejšieho videa na vašom smartfóne, sú odporúčané nasledujúce špecifikácie vášho telefónu:

- iOS: verzia 8.1 alebo vyššia
- Android: 4.1 alebo vyšší, používajúci grafickú jednotku (GPU).

Poznámky: Pre najlepšiu zážitok z kamery, prosíme aktualizujte aplikáciu na najnovšiu verziu.

Káblové pripojenie

1. Uťahnite anténu v smere hodinových ručičiek a uistite sa, že je vo zvislej polohe.

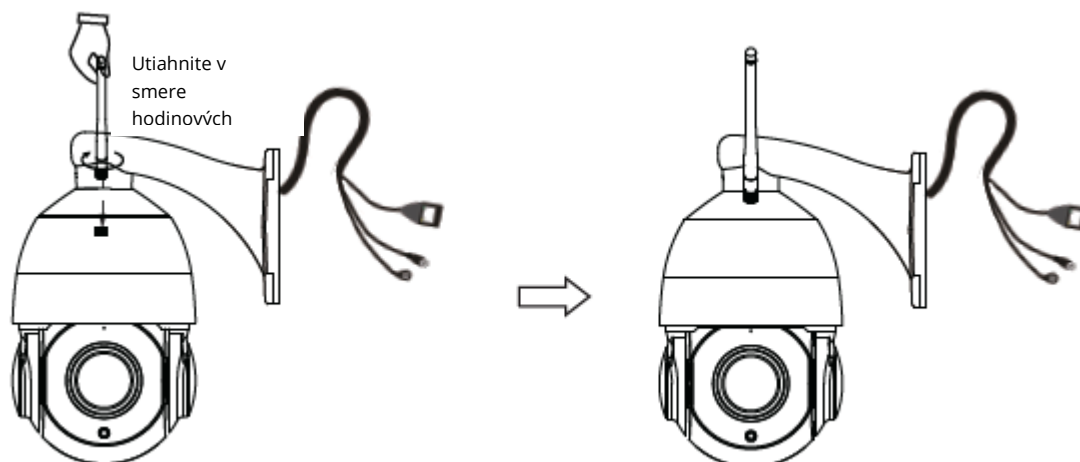

2. Pripojte kameru k routeru pomocou ethernetového kábla.

3. Pripojte nabíjací adaptér do kamery a zhruba minútu počkajte.
4. Uistite sa, že je váš inteligentný telefón pripojený k rovnakej Wi-Fi ako kamera.

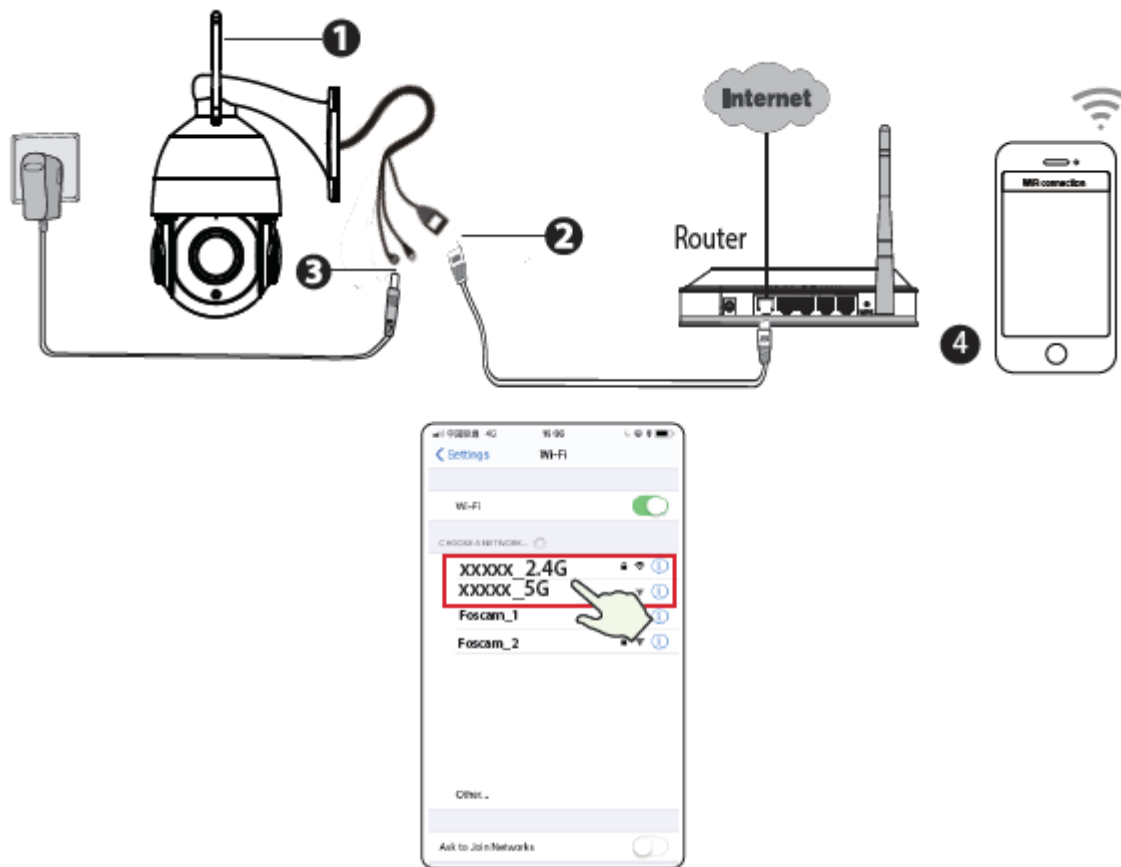

Tip: Kamera podporuje dvojpásmové 2,4 Ghz a 5 Ghz Wi-Fi siete, takže si môžete zvoliť kanál so silnejším signálom. Príklad: vyberte si svoje SSID XXXXX_2.4G alebo XXXXX_5G

5. Otvorte aplikáciu Foscam a vytvorte si nový účet alebo sa prihláste, ak už účet máte.
6. Po prihlásení do aplikácie Foscam, vyberte „**Pridať kameru**“ alebo ikonku „+“ v pravom hornom rohu, potom vyberte „**Naskenovať QR kód**“ a naskenujte QR kód umiestnený zospodu kamery.

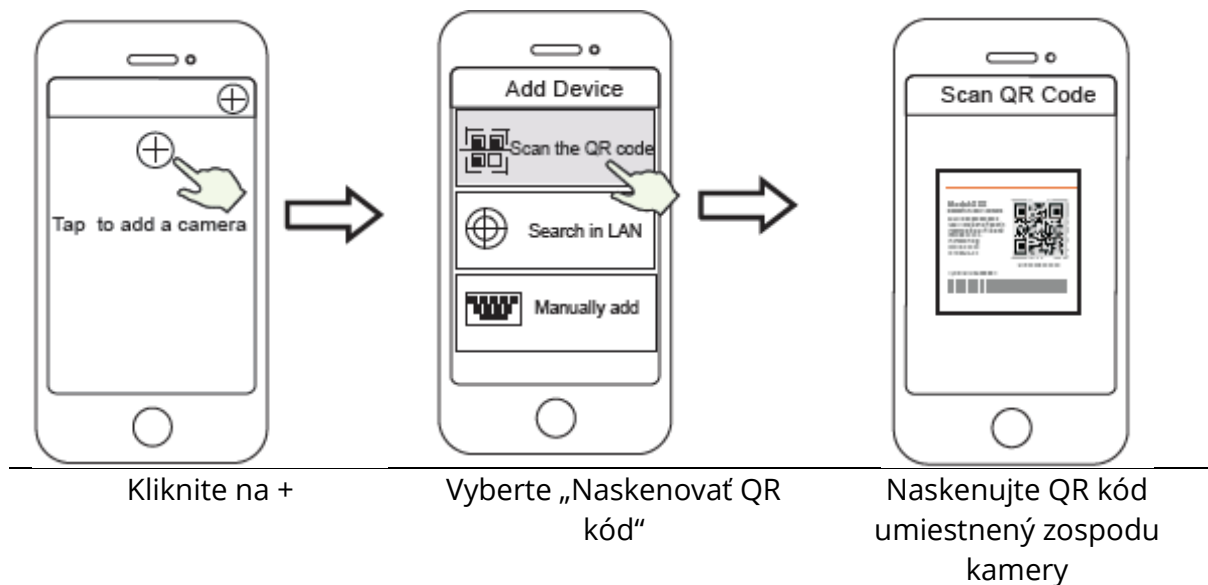

7. Máte na výber z dvoch nasledujúcich krokov, prosíme, venujte pozornosť vyberaniu metódy.
- a. Prosíme, počkajte niekoľko sekúnd, potom kliknite na „**Konfigurovať Wi-Fi**“ v sekcii „Konfigurovať Wi-Fi“, potom vyberte svoju Wi-Fi a vložte jej heslo. Potom môžete nastaviť názov kamery, kliknite na „**Uložiť**“ v sekcii „Nastaviť názov“.

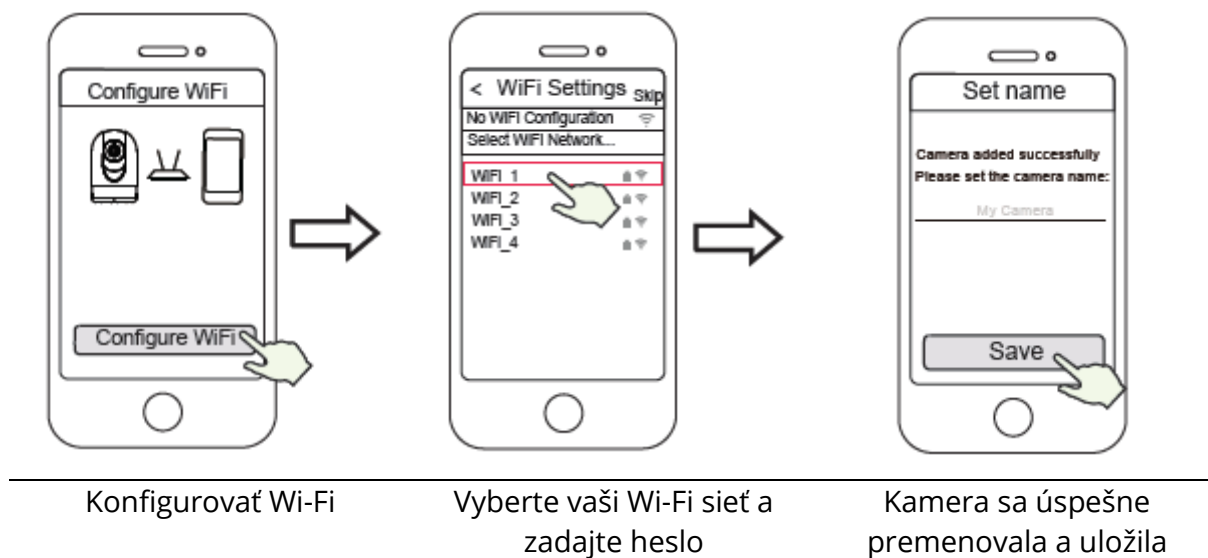

Poznámka: V tomto kroku sa dôrazne odporúča nakonfigurovať Wi-Fi.

- b. Počkajte niekoľko sekúnd a kliknite na „**Konfigurovať Wi-Fi**“ v sekcii „Konfigurovať Wi-Fi“, potom kliknite na „**Preskočiť**“ v sekcii „Nastaviť názov“. Potom môžete zvoliť názov pre kameru a kliknite na „**Uložiť**“ v sekcii „Nastaviť názov“.

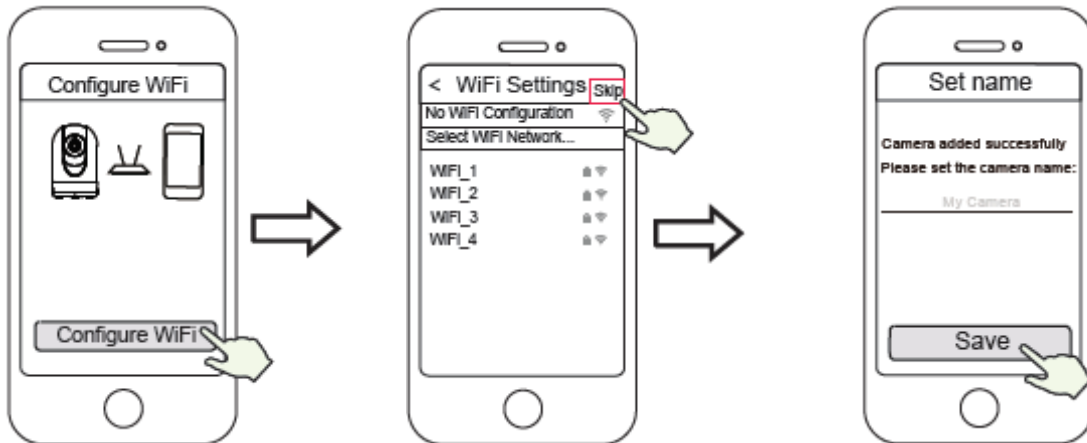

Konfigurovať Wi-Fi

Kliknite na „Preskočiť“

Kamera bola úspešne
pridaná a názov bol
uložený

Poznámka: Ak sa vám tento proces nepodarí, resetujte vašu kameru a skúste predchádzajúcu metódu.

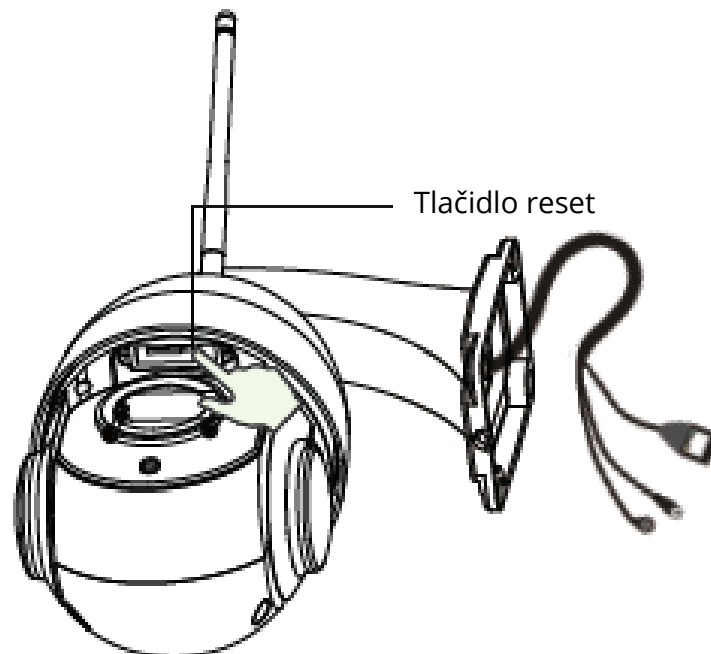

8. Kliknutím na tlačidlo prehrávania vo video boxe sa vám otvorí nastavenie "Prihlásenie". Pre vašu bezpečnosť, nastavte si nové používateľské meno a heslo ešte predtým, než si pustíte videozáznam.

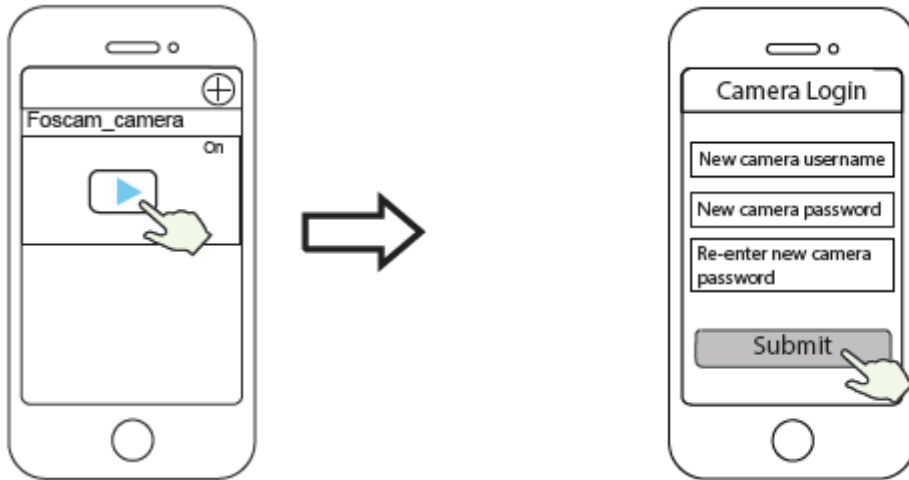

Kliknite na "▶"

Nastavte používateľské meno a heslo

9. Po úspešnom dokončení všetkých predošlých krokov je vaša kamera pripravená na použitie

Poznámka: Pokiaľ si zvolíte inštaláciu v **kroku b**, prosíme, aby ste nakonfigurovali Wi-Fi podľa nasledujúceho kroku. Po nastavení Wi-Fi si môžete odpojiť sieťový kábel a kamera bude fungovať normálne.

Konfigurácia Wi-Fi

Ak ste v **kroku 7** vybrali možnosť „**Preskočiť**“, kliknutím na tlačidlo prehrávania prejdite do sekcie poverenia kamery, kliknite na tlačidlo „⚙️“, potom na „**Nastavenie Wi-Fi**“, vyberte svoju Wi-Fi a zadajte heslo. Po tomto nastavení môžete sledovať videozáznam bez kábla Ethernet.

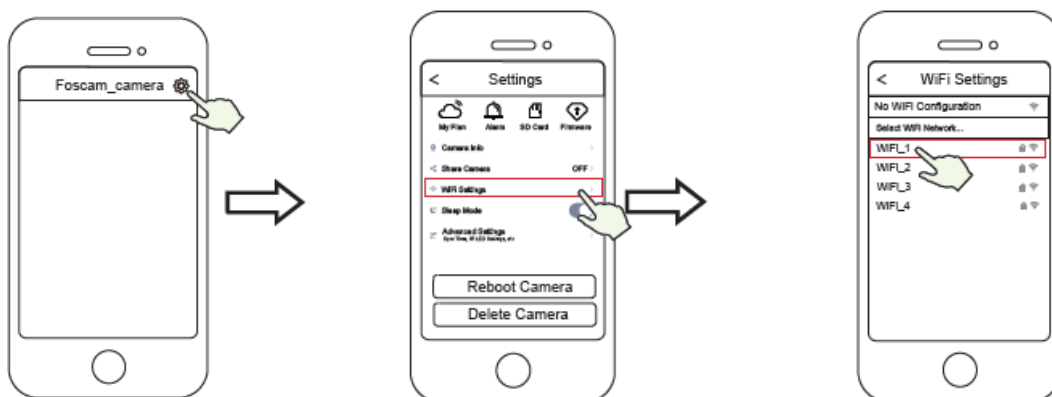

Kliknite na ⚙️

Vyberte „Nastavenie Wi-Fi“

Vyberte svoju Wi-Fi a zadajte heslo

Iné prístupy ku kamere

Foscam VMS

Foscam VMS je nový nástroj pre počítače. Nevyžaduje zásuvné moduly a je kompatibilný s Windows a Mac, podporuje všetky kamery Foscam HD a až 36 kamier súčasne. Ak chcete spravovať viac kamier, odporúčame vám nainštalovať Foscam VMS. Verziu pre Windows môžete stiahnuť na foscam.com/vms a verziu pre Mac tu:

<https://apps.apple.com/cn/app/foscamvms/id1521202507?mt=12>

Poznámka: Pre najlepšiu zážitok z kamery, aktualizujte Foscam VMS na najnovšiu verziu!

Pridať IP Kameru

1. Zapnite Foscam VMS, vytvorte si prihlásenie administrátora a prihláste sa.
2. Kliknite na „+“ v Foscam VMS a nasledujte postup na pridanie kamery.

Navštívte tiež **foscam.com/downloads** pre pozretie používateľských manuálov a detailného postupu.

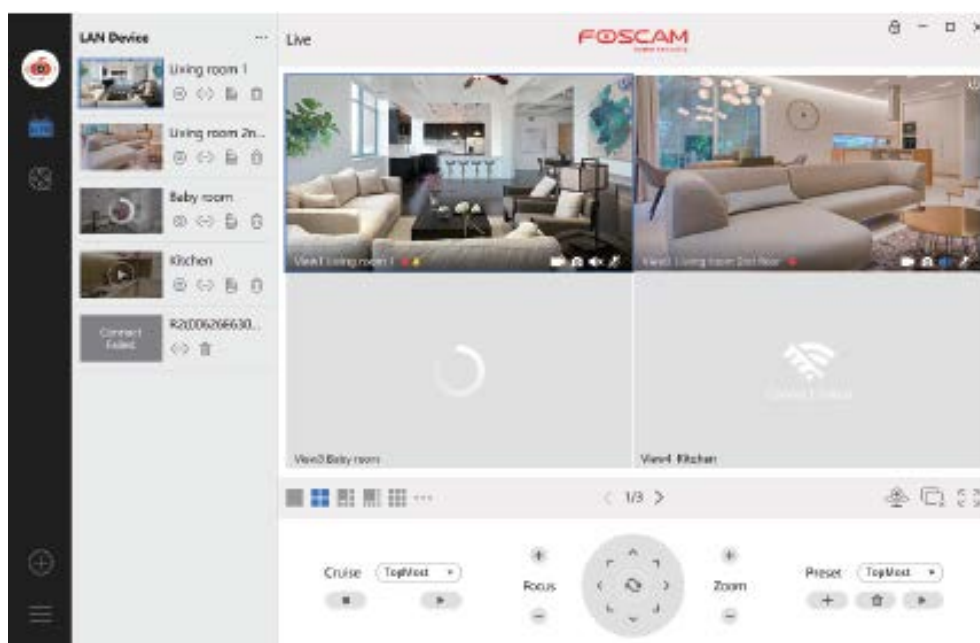

Foscam Cloud služba

Ku svojej kamere môžete mať prístup skrz Foscam Cloud stránku:
<https://www.myfoscam.com>

Výhody sledovania kamery cez cloud:

- Je to jednoduchý, vzdialený prístup a môžete spravovať všetky vaše bezpečnostné kamery.
- Užívajte si najnovšie funkcie ako prvý cez Foscam Cloud, ako napríklad ukladanie na cloud a ďalšie.
- Rýchly začiatok – ak už máte registráciu v aplikácii Foscam, môžete použiť rovnaký login ako do aplikácie, tak do Foscam Cloud.

Inštalácia hardvéru

Upevnite kameru na požadované miesto a použite skrutky a skrutkovač v balení.

Poznámka: Zaistite, aby sa dážď alebo voda nedostali do portov konektora na konci káblov. Tieto konektory nie sú vodovzdorné.

Dôležité oznámenie

Používateľské meno a heslo

Používateľské meno a heslo sú použité na prístup a správu vašej kamery. Silné heslo zlepšuje bezpečnosť vašej kamery.

Ak ste zabudli heslo alebo používateľské meno, kliknite na tlačidlo resetu na zapnutej kamere a držte ho po dobu dlhšie ako 10 sekúnd. Po uvoľnení tlačidla sa kamera reštartuje a prejde do továrenského nastavenia.

Potom sa môžete znova pripojiť ku kamere postupom v návode rýchleho nastavenia.

Používateľské meno a heslo na Foscam Cloud

Váš účet na Foscam Cloud môže byť použitý ako pre aplikáciu v smartfóne, tak aj pre webovú stránku. Nezáleží na tom, kde si účet vytvoríte.

Pamäťové médiá

Fotoaparát podporuje formáty úložiska cloud, NVR (sieťový videorekordér) a kartu Micro SD (podporuje iba formát FAT-32). Pokiaľ chcete nahrávať a prehrávať veľké množstvo videa, odporúčame použiť aj zariadenie Foscam NVR.

Upgrade firmvéru

Firmvér svojej kamery môžete upgradovať pomocou aplikácie Foscam pomocou novej funkcie „One-Key Online Upgrade“ (Otvorte aplikáciu Foscam a prihláste sa ku kamere, vyberte Nastavenia > Aktualizácia firmvéru).

Najnovšiu verziu je možné stiahnuť aj z našej oficiálnej stránky foscam.com/upgrades

Bezpečnostné tipy

- Pred použitím kamery sa uistite, že je používané správne napájanie.
- Zaistite kameru bezpečne pomocou dodaných skrutiek.
- Používajte prosím toto zariadenie v jednom teplotnom rozsahu. Ak je okolitá teplota príliš vysoká alebo príliš nízka, môže to spôsobiť poškodenie zariadenia.
- Aby ste predišli riziku požiaru alebo úrazu elektrickým prúdom, uchovávajte konektory kamery na chladnom a suchom mieste.
- Kameru zaistite mimo dosahu detí.
- Toto zariadenie nie je hračka, deti by so zariadením mali zaobchádzať iba pod dohľadom dospelého osoby.
- Zmeňte predvolený port na väčší rozsah, aby bola zaistená bezpečnosť vášho pripojenia. Ako zmeniť predvolený port: návod nájdete na foscam.com/downloads.
- Často kontrolujte prihlásenie na vašej Foscam kamere. Foscam kamery vám ukážu, ktoré IP adresy majú prístup ku kamere.

Káble na tomto zariadení predstavujú potenciálne nebezpečenstvo uškrtenia. Z dôvodu bezpečnosti tieto káble udržiavajte mimo dosahu detí.

Výkon zariadenia

WLAN frekvenčný dosah: 2412 MHz – 2472 MHz and 5725 MHz – 5875 MHz

Maximálny vysielací výkon: < 18.5 dBm

Bezdrôtový štandard: IEEE802.11b/g/n (2.4 GHz) IEEE802.11a/n/ac (5 GHz)

Napájanie: DC 12 V 2.0 A 24 W

Technická podpora

Ak máte problémy so zariadením Foscam, obráťte sa na predajcu, od ktorého ste zariadenie zakúpili, alebo môžete emailom zaslať tímu technickej podpory z centrály: **support@foscam.com**

Vaše cenné komentáre a návrhy na vylepšenie zariadení Foscam sú vítané!

Záručné podmienky

Na nové zariadenie zakúpené v predajnej sieti Alza.sk je poskytnutá záruka 2 roky. Ak potrebujete opravu alebo iné služby počas záručnej doby, kontaktujte priamo predajcu zariadenia, je nutné predložiť originálny doklad o zakúpení s pôvodným dátumom zakúpenia. Kópie dokladov o zakúpení zariadenia, zmenené, doplnené, bez pôvodných údajov alebo inak poškodené doklady o zakúpení zariadenia nebudú považované za doklady preukazujúce zakúpenie reklamovaného zariadenia.

Za rozpor so záručnými podmienkami, pre ktorý nemusí byť uplatnený reklamačný nárok uznaný, sa považuje:

- Používanie zariadenia na iný účel, než na ktorý je zariadenie určené alebo nedodržanie pokynov na údržbu, prevádzku a obsluhu zariadenia.
- Poškodenie zariadenia živelnou pohromou, zásahom neoprávnenej osoby alebo mechanicky vinou kupujúceho (napr. pri preprave, čistení nevhodnými prostriedkami a pod.).
- Prirodzené opotrebenie a starnutie spotrebného materiálu alebo súčastí počas používania (ako sú napr. batérie atď.).
- Vystavenie nepriaznivému vonkajšiemu vplyvu, napr. slnečnému a inému žiareniu či elektromagnetickému poľu, vniknutiu tekutiny, vniknutiu predmetu, preťaženej sieti, napätia vzniknutému pri elektrostatickom výboji (vrátane blesku), chybnému napájaciemu alebo vstupnému napätiu a nevhodnej polarite tohto napätia, vplyvu chemických procesov napr. použitých napájacích článkov a pod.
- Ak boli kýmkoľvek vykonané úpravy, modifikácie, zmeny konštrukcie alebo adaptácie na zmenu alebo rozšírenie funkcií zariadenia oproti zakúpenému vyhotoveniu alebo použitie neoriginálnych súčiastok.

EU Prehlásenie o zhode

Identifikačné údaje dovozcu:

Alza.cz a.s.

Registrované sídlo: Jankovcova 1522/53, Holešovice, 170 00 Praha 7

IČO: 27082440

Predmet prehlásenia:

Názov: Wireless PTZ Dome IP Camera

Model/Typ: SD2X

Vyššie uvedené zariadenie bolo testované v súlade s normou (normami) používanými na preukázanie súladu so základnými požiadavkami smernice (smerníc):

Smernica č. 2014/53/EU

Smernica č. 2011/65/EU v znení 2015/863/EU

Praha, 27.8.2020



WEEE

Toto zariadenie sa nesmie likvidovať ako bežný domáci odpad v súlade so smernicou EÚ o likvidácii elektrických a elektronických zariadení (WEEE - 2012/19/EÚ). Namiesto toho musí byť vrátené v mieste zakúpenia alebo odovzdané vo verejnej zberni recyklovateľného odpadu. Správnou likvidáciou zariadenia pomôžete zachovať prírodné zdroje a napomáhate prevencii potenciálnych negatívnych dopadov na životné prostredie a ľudské zdravie. Ďalšie podrobnosti si vyžiadajte od miestneho úradu alebo najbližšieho zberného miesta. Pri nesprávnej likvidácii tohto druhu odpadu môžu byť v súlade s národnými predpismi udelené pokuty.



Tisztelt Vásárló!

Köszönjük, hogy a mi termékünket vásárolta meg. Kérjük, az első használat előtt figyelmesen olvassa el az alábbi utasításokat és őrizze meg ezt a használati utasítást későbbi felhasználás céljából. Fordítson különös figyelmet a biztonsági utasításokra. Ha bármilyen kérdése vagy megjegyzése van az eszközzel kapcsolatban, kérjük, vegye fel a kapcsolatot ügyfélszolgálatunkkal.

✉ www.alza.hu/kapcsolat







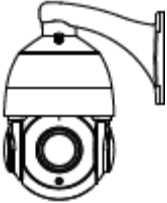

☎ +36-1-701-1111

Importőr Alza.cz a.s., Jankovcova 1522/53, Holešovice, 170 00 Prága 7, www.alza.cz

A Foscam biztonsági kamera beállítása

Az első lépések

A csomag tartalma

| | | | |
|---|---|--|---|
|  |  |  |  |
| IP kamera | Tágító csavarok | Csavarhúzó | Hálózati adapter |
|  |  |  |  |
| Rövid telepítési útmutató | Ethernet kábel | Csipesz | Wi-Fi antenna |

Biztonsági tanácsok

- Kérjük, rendszeresen változtassa meg a kamera jelszavát, használja számok, betűk és speciális karakterek kombinációját.
- Javasoljuk, hogy rendszeresen frissítse a kamerát a legfrissebb elérhető szoftverrel és firmware-rel, hogy a kamera a lehető legjobb felhasználói élményt nyújtsa.

A kamera bemutatása

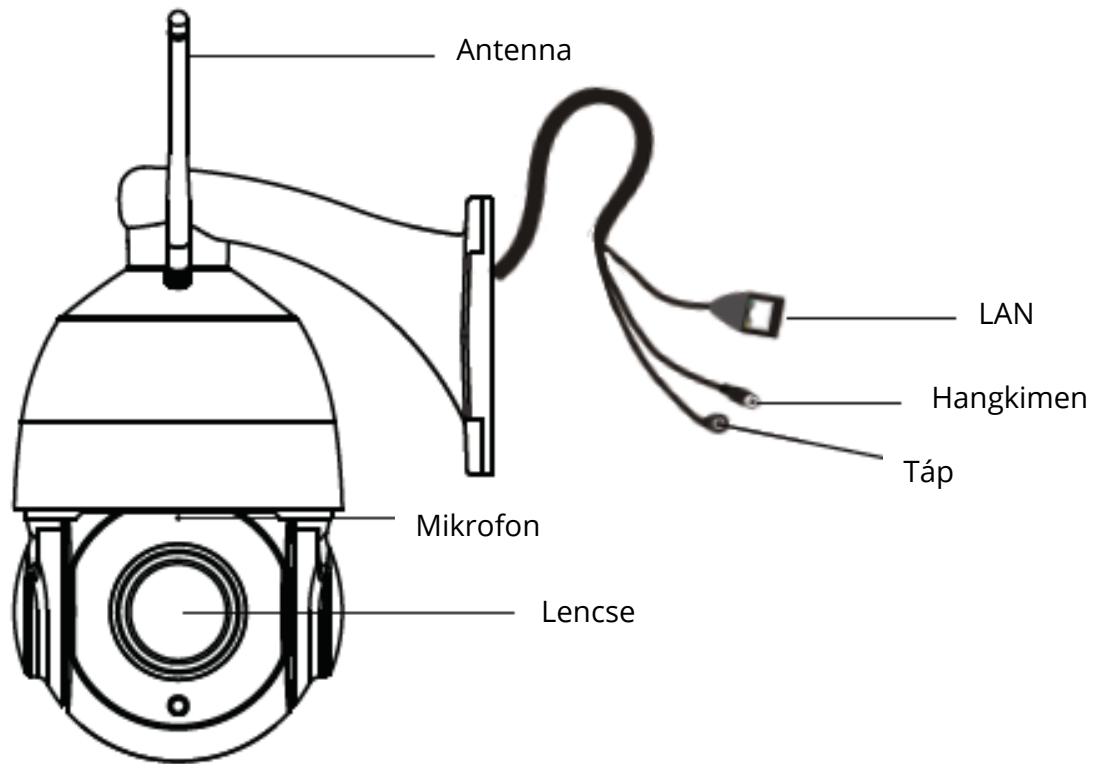

A termékhez tartozó kábelek potenciális fojtásveszélyt jelentenek. A gyermekek biztonsága érdekében, tartsa a kábeleket gyermekektől távol.

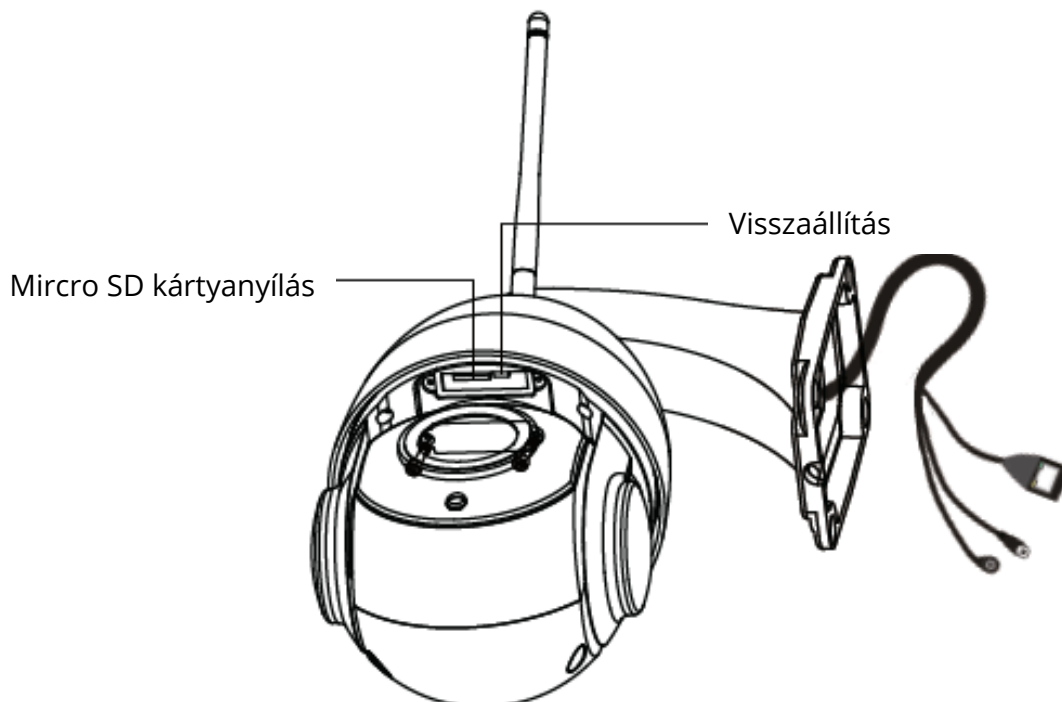

A kamera beállítása: Vezetékes csatlakoztatás a Foscam alkalmazáson keresztül (ajánlott)

Az első használat előtt

Olvassa be az alábbi QR kódot a Foscam alkalmazás letöltéséhez és telepítéséhez.



A videók okostelefonon történő zökkenőmentes megtekintése érdekében, ajánlott, hogy okostelefonja megfeleljen a következő specifikációknak:

- iOS: 8.1 verzió vagy magasabb.
- Android: 4.1 vagy magasabb, Grafikus feldolgozó egységgel (GPU) rendelkező eszközt használva.

Megjegyzés: A legjobb felhasználói élmény érdekében, frissítse az alkalmazást a legújabb verzióra!

Vezetékes csatlakoztatás

1. Kérjük, szorítsa meg az antennát az óramutató járásával megegyező irányba forgatva és ellenőrizze, hogy függőleges helyzetben van-e.

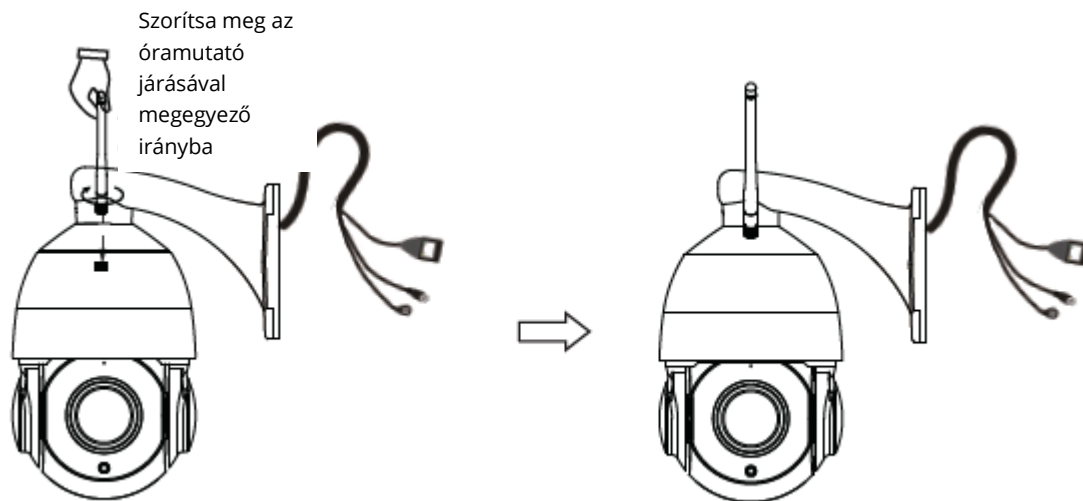

2. Csatlakoztassa a kamerát Ethernet-kábellel a routerhez.
3. Csatlakoztassa a hálózati adaptert a kamerához, majd várjon kb. 1 percet.
4. Ellenőrizze, hogy okostelefonja ugyanahhoz a Wi-Fi hálózathoz csatlakozik-e, mint a kamera.

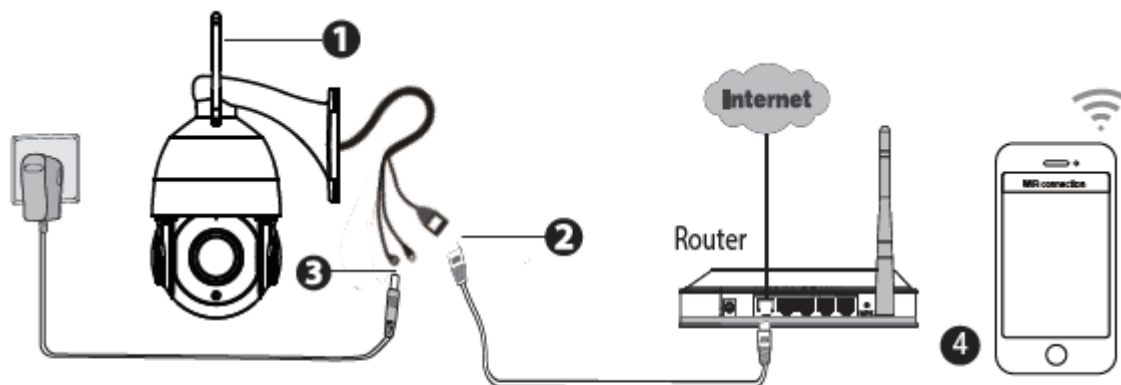

Tipp: A kamera támogatja a kétsávós 2,4 GHz-es és 5 GHz-es Wi-Fi hálózatokat, így használhatja az erősebb jelű csatornát is. Például, válassza a következő SSID-t: XXXXX_2.4G vagy XXXXX_5G.

5. Nyissa meg a Foscam alkalmazást, majd hozzon létre egy Foscam fiókot, vagy jelentkezzen be, ha már van fiókja.
6. Miután bejelentkezett a Foscam alkalmazásba, válassza a **“Koppintson a kamera hozzáadásához”** lehetőséget vagy koppintson a jobb felső sarokban lévő **“+”** ikonra, majd válassza a **“QR kód beolvasása”** lehetőséget és olvassa be a kamera alján lévő címkén található QR kódot.

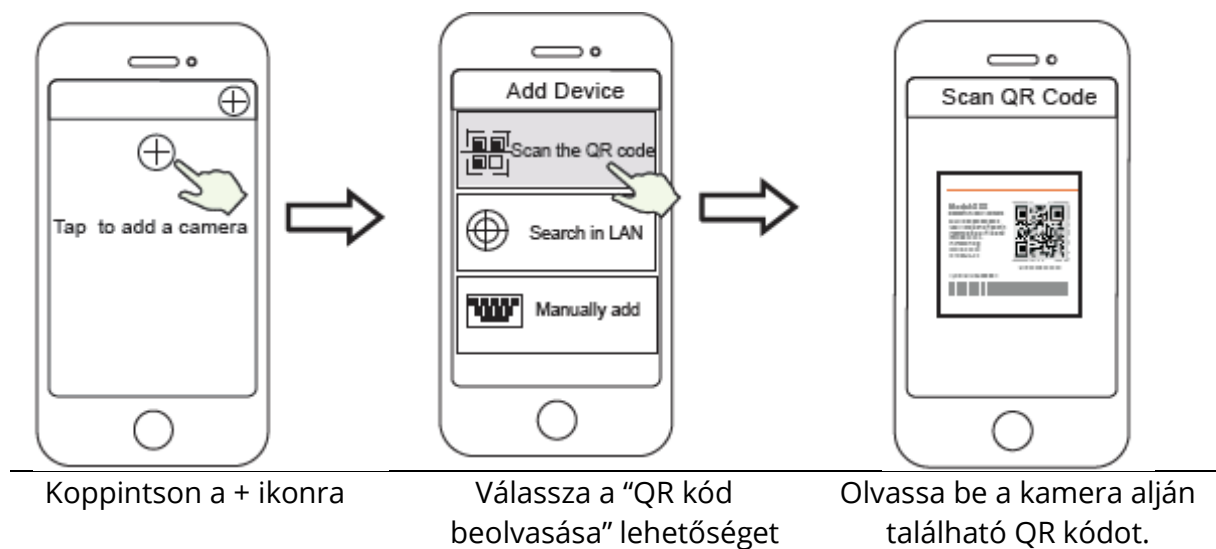

7. A következő lépésben két lehetőség áll rendelkezésre, kérjük, ügyeljen a megfelelő hozzáadási módszer kiválasztására.
 - a. Várjon néhány másodpercet, rákoppinthat a **“Wi-Fi konfigurálás”** lehetőségre a **“Wi-Fi konfigurálás”** felületen, ezután válassza ki a Wi-Fi hálózatát és írja be a Wi-Fi jelszavát. Ezután, beállíthatja a kamera nevét, majd koppintson a **“Mentés”** lehetőségre a **“Név beállítása”** felületen.

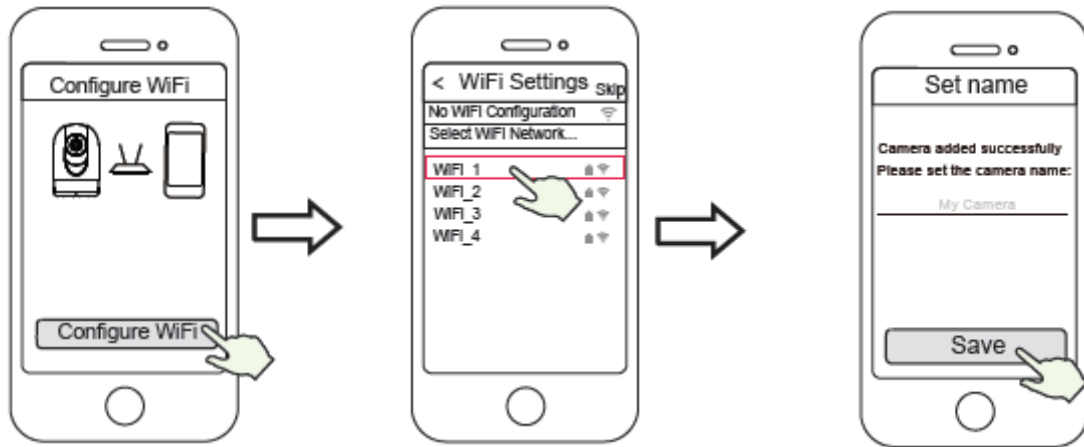

Wi-Fi konfigurálás

Válassza ki a Wi-Fi hálózatot és írja be a Wi-Fi jelszavát

Kamera sikeresen hozzáadva és a név beállítva

Megjegyzés: Erősen ajánljuk, hogy ebben a lépésben válassza a Wi-Fi konfigurálás lehetőséget.

- b. Várjon néhány másodpercet, rákoppinthat a **“Wi-Fi konfigurálás”** lehetőségre a **“Wi-Fi konfigurálás”** felületen, ezután koppintson a **“Kihagyás”** lehetőségre a **“Wi-Fi beállítások”** felületen. Ezután beállíthatja a kamera nevét, majd koppintson a **“Mentés”** lehetőségre a **“Név beállítása”** felületen.

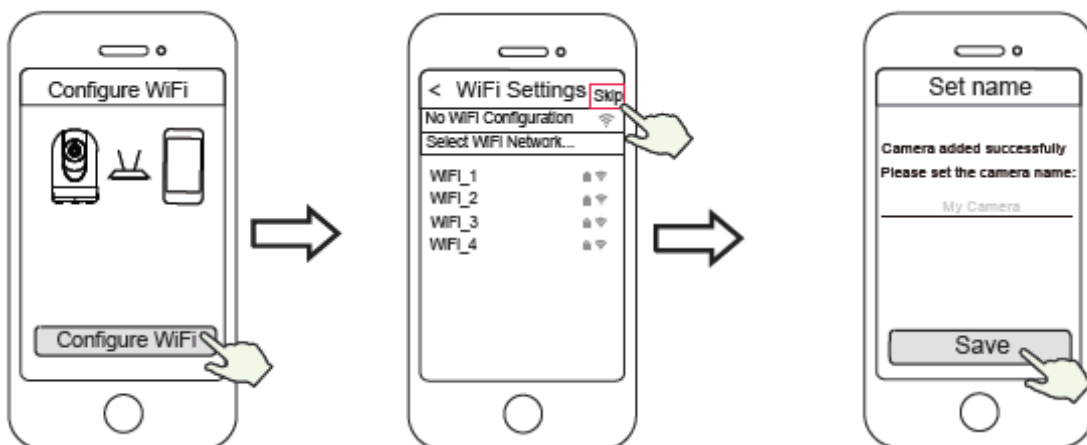

Wi-Fi konfigurálás

Koppintson a **“Kihagyás”** lehetőségre

Kamera sikeresen hozzáadva és a név beállítva

Megjegyzés: Ha a hozzáadási folyamat nem sikerül, kérjük, állítsa alaphelyzetbe a kamerát, és próbálkozzon újra a fenti módszerrel.

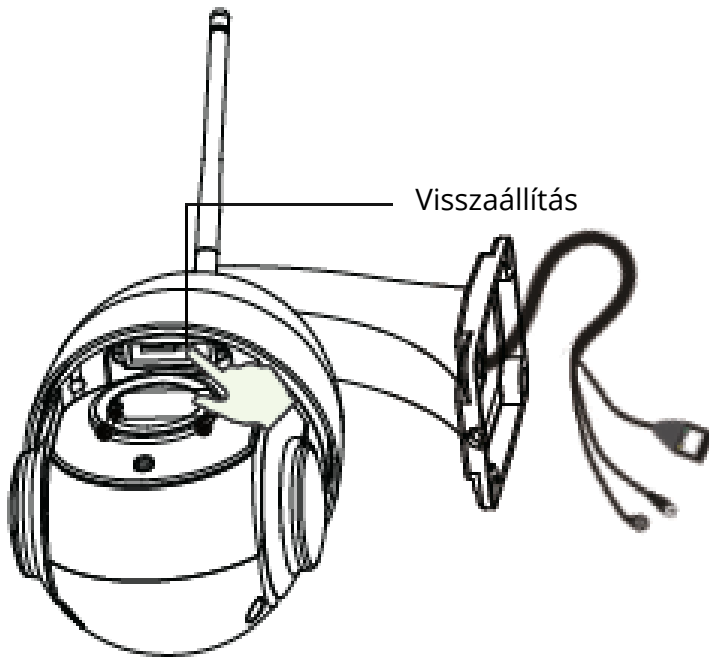

- Ha a Lejátszás gombra koppint a videó mezőben, akkor a “Kamera bejelentkezés” beállítási felületre ugrik. Az Ön biztonsága érdekében, állítson be új felhasználónevet és jelszót a kamerához, mielőtt élő videót nézne meg.

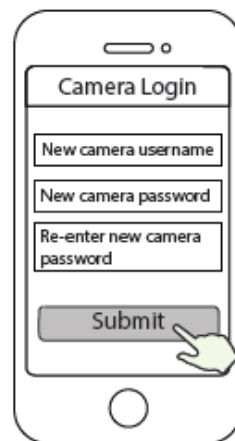
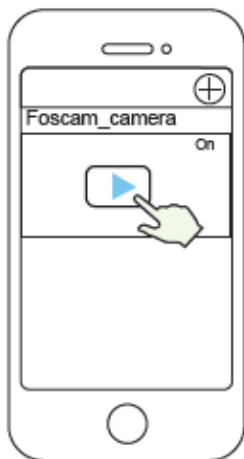

Koppintson a “▶” gombra

Új felhasználónév és jelszó beállítása

- A fent leírt lépések befejezése után elkezdheti használni a kamerát.

Megjegyzés: Ha a telepítésnél a **b lépést** választja, kérjük, olvassa el az alábbi lépéseket a Wi-Fi konfigurálásához. A Wi-Fi beállítása után kihúzhatja a hálózati kábelt, és a kamera normálisan működik.

Wi-Fi konfigurálás

Ha a **“Kihagyás”** lehetőséget választotta a **7. lépésben**, koppintson a Lejátszás gombra a kamera hitelesítő adatait tartalmazó felületre történő belépéshez > koppintson a **“⚙️”** gombra > **“Wi-Fi beállítások”** > válassza ki a Wi-Fi hálózatát és írja be a Wi-Fi jelszavát. A sikeres beállítás után az élő videókat Ethernet kábel nélkül is megtekintheti.

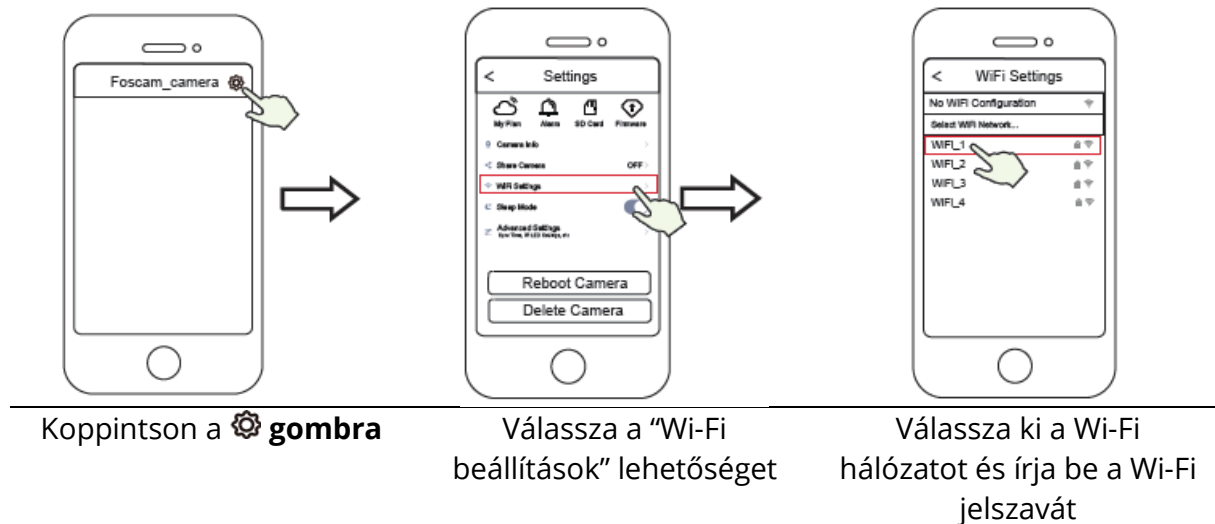

A kamera elérésének egyéb módjai

Foscam VMS

A Foscam VMS egy új eszköz számítógépekhez. Nem igényel perifériákat, kompatibilis a Windows és Mac rendszerrel is, támogatja az összes Foscam HD kamerát, akár 36 kamerát egyszerre. Ha több kamerát szeretne kezelni, javasoljuk, hogy telepítse a Foscam VMS-t. A **“Foscam VMS”** Windows verzióját a foscam.com/vms oldalon töltheti le, a **“Foscam VMS”** Mac verzióját az APP Store-ból töltheti le:

<https://apps.apple.com/cn/app/foscamvms/id1521202507?mt=12>

Megjegyzés: A legjobb felhasználói élmény érdekében, frissítse a Foscam VMS-t a legújabb verzióra!

IP kamera hozzáadása

1. Futtassa a Foscam VMS-t, majd hozzon létre egy helyi rendszergazda fiókot és jelentkezzen be.

2. Koppintson a "+" ikonra a Foscam VMS-ben, majd kövesse a telepítővarázslót a kamera hozzáadásához.

Kérjük, keresse fel a **foscam.com/downloads** oldalt a használati utasítás és a lépések részletes leírásának megtekintéséért.

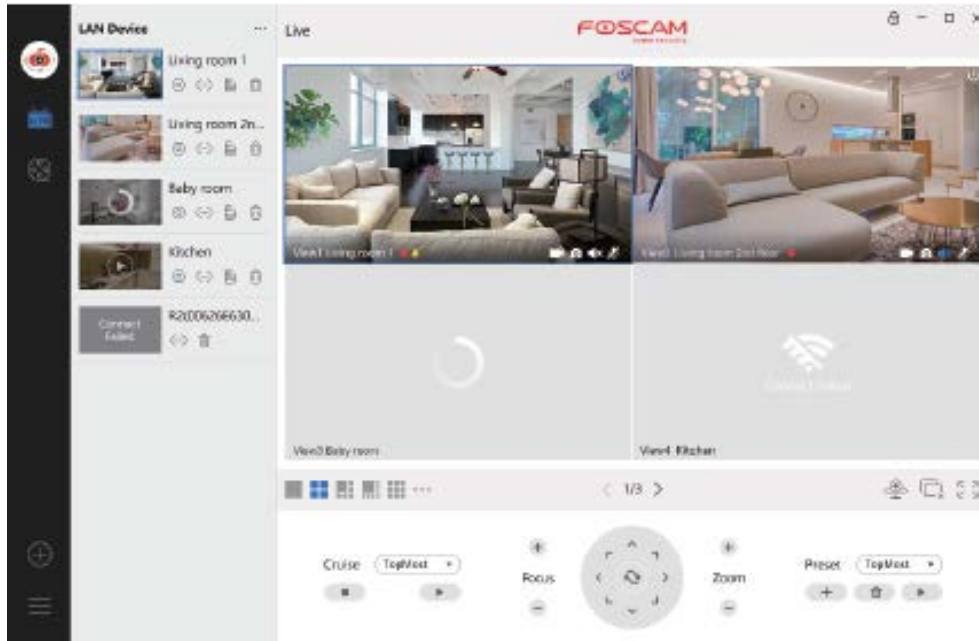

Foscam Felhő szolgáltatás

Hozzáférhet a kamerához a Foscam Felhő webhelyén keresztül is:
<https://www.myfoscam.com>

A kamera felhőben történő megtekintésének néhány előnye:

- Egyszerű és kényelmes az összes Wi-Fi biztonsági kamera távoli elérése és kezelése.
- Először élvezheti a legújabb funkciókat a Foscam Felhő szolgáltatáson keresztül, beleértve a felhőalapú tárolást és még sok más.
- Nagyon gyorsan elkezdheti használni - ha már regisztrált egy fiókot a Foscam alkalmazásban, ugyanazokat a bejelentkezési adatokat használhatja közvetlenül a Foscam Felhőbe történő belépéshez is.

Hardware telepítés

Rögzítse a kamerát a kívánt helyre, használja a mellékelt csavarokat a rögzítéshez.

Megjegyzés: Ügyeljen arra, hogy ne érje eső vagy víz a pigtail kábelek végén lévő csatlakozó portokat. Ezek a csatlakozók nem időjárásállóak.

Fontos figyelmeztetés

Kamera felhasználónév és jelszó

A kamera felhasználóneve és jelszava a kamera eléréséhez és kezeléséhez szükséges. Ha a jelszava erős, az jelentősen javíthatja a kamera biztonságát.

Ha a kettő közül valamelyiket elfelejtette, nyomja meg a "Visszaállítás" gombot és tartsa lenyomva több, mint 10 másodpercig, amíg a kamera bekapcsol. Ezután engedje el a gombot. A kamera automatikusan újraindul, és az alapértelmezett beállítások visszaállnak.

Ezután újra csatlakoztathatja a kamerát a Rövid telepítési útmutatóban leírtakat követve.

Foscam Felhő szolgáltatás fiók felhasználónév és jelszó

A Foscam Felhő szolgáltatás fiókját és jelszavát használhatja mind a Foscam alkalmazás, mind a Foscam Felhő szolgáltatás webhelyének eléréséhez. Ezért bármelyikben regisztrálhatja fiókja felhasználónevét és jelszavát.

Tárolóeszköz

A kamera támogatja a felhő, az NVR (Hálózati Rögzítő), és a Micro SD kártya (csak a FAT-32 formátumot támogatja) tárolási formátumokat is. Ha nagy mennyiségű videót szeretne rögzíteni és lejátszani, javasoljuk egy Foscam NVR eszköz használatát is.

Firmware frissítés

Frissítheti a kamera firmware-jét a Foscam alkalmazás segítségével az új "Egykulcsos online frissítés" funkció használatával (Nyissa meg a Foscam alkalmazást és jelentkezzen be a kamerához, válassza a Beállítások > Firmware frissítés lehetőséget).

A kamera frissítéséhez hivatalos weboldalunkról is letöltheti a legújabb verziót: foscam.com/upgrades.

Biztonsági tanácsok

- Kérjük, a kamera használata előtt ellenőrizze, hogy a megfelelő tápellátást használja.
- Kérjük, a mellékelt csavarok segítségével, biztonságosan rögzítse a kamerát.
- Kérjük, a meghatározott hőmérsékleti tartományon belül használja a terméket. Ha a környezeti hőmérséklet túl magas vagy túl alacsony, az a termék meghibásodását okozhatja.
- A tűz vagy áramütés kockázatának elkerülése érdekében kérjük, hogy a kamera csatlakozóit hűvös, száraz helyen helyezze el.
- Kérjük, tartsa a kamerát kisgyermekektől elzárva.
- Ez a termék nem játék; gyermekek csak felnőtt felügyelete mellett használhatják a terméket.
- Állítsa nagyobbra az alapértelmezett port tartományát a kapcsolat biztonságának garantálása érdekében. Az alapértelmezett port megváltoztatásával kapcsolatban: keresse fel a **foscam.com/downloads** oldalt a használati utasításért.
- Rendszeresen ellenőrizze a Foscam kamerák naplóját. A Foscam kamerák beágyazott naplókkal rendelkeznek, amelyek arra emlékeztetik, mely IP-címek férnek hozzá a kamerához.

A termékhez tartozó kábelek potenciális fojtásveszélyt jelentenek. A gyermekek biztonsága érdekében, tartsa a kábeleket gyermekektől távol.

A termék teljesítménye

WLAN frekvencia-tartomány: 2412MHz - 2472MHz és 5725MHz - 5875MHz

Maximális átviteli teljesítmény: <18.5dBm

Vezeték nélküli szabvány: IEEE802.11b/g/n (2.4GHz) IEEE802.11a/n/ac (5GHz)

Tápellátás: DC 12V 2.0A 24W

Műszaki támogatás

Ha problémái vannak Foscam eszközével, kérjük, lépjen kapcsolatba a viszonteladóval, akitől a terméket vásárolta, vagy vegye fel a kapcsolatot e-mailben a központ technikai támogatási csapatával: **support@foscam.com**

Örömmel fogadjuk a Foscam termékek fejlesztésével kapcsolatos, értékes észrevételeit és javaslatait!

Jótállási feltételek

Az alza.cz értékesítési hálózatában vásárolt új termékekre 2 év garancia érvényes. Ha javításra vagy egyéb szolgáltatásokra van szüksége a jótállási időszak alatt, forduljon közvetlenül a termék eladójához. Ehhez a vásárlás időpontját tartalmazó, a vásárlást igazoló dokumentum bemutatása szükséges.

Az alábbiak ütköznek a jótállási feltételekkel, amelyek esetében a követelt követelés jogossága nem ismerhető el:

- A termék más célra történő felhasználása, mint amelyre a terméket szánták, vagy a termék karbantartására, üzemeltetésére és javítására vonatkozó utasítások be nem tartása.
- Természeti katasztrófából, illetéktelen személy beavatkozásából vagy a vevő hibájából bekövetkező mechanikus károsodás (pl. szállítás közben, nem megfelelő módon történő tisztítás miatt, stb.).
- A fogyóeszközök vagy alkatrészek használat során felmerülő természetes kopása és öregedése (mint például akkumulátorok, stb.).
- A termék káros külső hatásoknak volt kitéve, mint például napsütésnek és más sugárzásnak vagy elektromágneses térnek, folyadék bejutásának, tárgyak behatolásának, hálózati túlfeszültségnek, elektrosztatikus kisülési feszültségnek (beleértve a villámlást is), hibás tápegységnek vagy bemeneti feszültségnek, valamint ennek a feszültségnek a nem megfelelő polaritásának, kémiai folyamatoknak, például használt tápegységek miatt, stb.
- Ha bárki módosításokat, változtatásokat, a design területén változtatásokat vagy módosításokat hajtott végre a termék tulajdonságainak megváltoztatása vagy kibővítése érdekében. Nem eredeti alkatrészek használata.

EU Megfelelőségi nyilatkozat

A gyártó / importőr meghatalmazott képviselőjének azonosító adatai:

Importőr: Alza.cz a.s.

Székhely: Jankovcova 1522/53, Holešovice, 170 00 Prága 7

Cégjegyzékszám: 27082440

A nyilatkozat tárgya:

Megnevezés: Vezeték nélküli PTZ dóm IP kamera

Modell / Típus: SD2X

A fenti terméket a szemléltetésre használt szabvány(ok)nak megfelelően tesztelték a következő irányelv(ek)ben meghatározott alapvető követelmények értelmében:

2014/53/EU sz. irányelv

2011/65/EU sz. irányelv, módosított 2015/863/EU

Prága, 2020. 08. 27.



WEEE

Az Elektromos és elektronikus berendezések hulladékaira vonatkozó EU irányelv (WEEE - 2012/19 / EU) értelmében a termék nem kezelhető háztartási hulladékként. Ehelyett vissza kell juttatni a vásárlás helyére vagy egy újrahasznosítható hulladékok gyűjtésére kijelölt gyűjtőhelyen kell leadni. A termék megfelelő ártalmatlanításával Ön segít megelőzni a természetre és az emberi szervezetre gyakorolt negatív hatásokat, amelyeket a hulladék nem megfelelő kezelése okozna. További részletekért vegye fel a kapcsolatot a helyi hatóságokkal vagy a legközelebbi gyűjtőponttal. Az ilyen típusú hulladék nem megfelelő ártalmatlanítása, a nemzeti előírásoknak megfelelően, akár bírságot is vonhat maga után.



Sehr geehrter Kunde,

Vielen Dank für den Kauf dieses Produkts. Das Produktbenutzerhandbuch enthält Produktfunktionen, Verwendung und die Bedienungsanleitung. Lesen Sie die Bedienungsanleitung sorgfältig durch, um die bestmögliche Erfahrung zu erzielen und unnötige Schäden zu vermeiden. Bewahren Sie dieses Handbuch zum späteren Nachschlagen auf.

✉ www.alza.de/kontakt - www.alza.at/kontakt







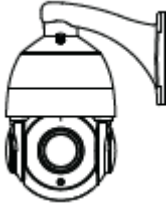

☎ 0800 181 45 44 - +43 720 815 999

Importeur Alza.cz as, Jankovcova 1522/53, Holešovice, 170 00 Prag 7, www.alza.cz.

Einrichten Ihrer Foscam-Überwachungskamera

Wir fangen an

Packungsinhalt

| | | | |
|---|---|--|---|
|  |  |  |  |
| IP Kamera | Expansionsschrauben | Schraubendreher | Ladeadapter |
|  |  |  |  |
| Anleitung | Ethernet Kabel | Pinzette | WLAN-Antenne |

Tipps für mehr Sicherheit

- Bitte ändern Sie das Passwort der Kamera regelmäßig mit Kombinationen aus Zahlen, Buchstaben und Sonderzeichen.
- Wir empfehlen, dass Sie Ihre Kamera mit der neuesten Software und Firmware aktualisieren, um sicherzustellen, dass Ihre Kamera so gut wie möglich funktioniert.

Beschreibung

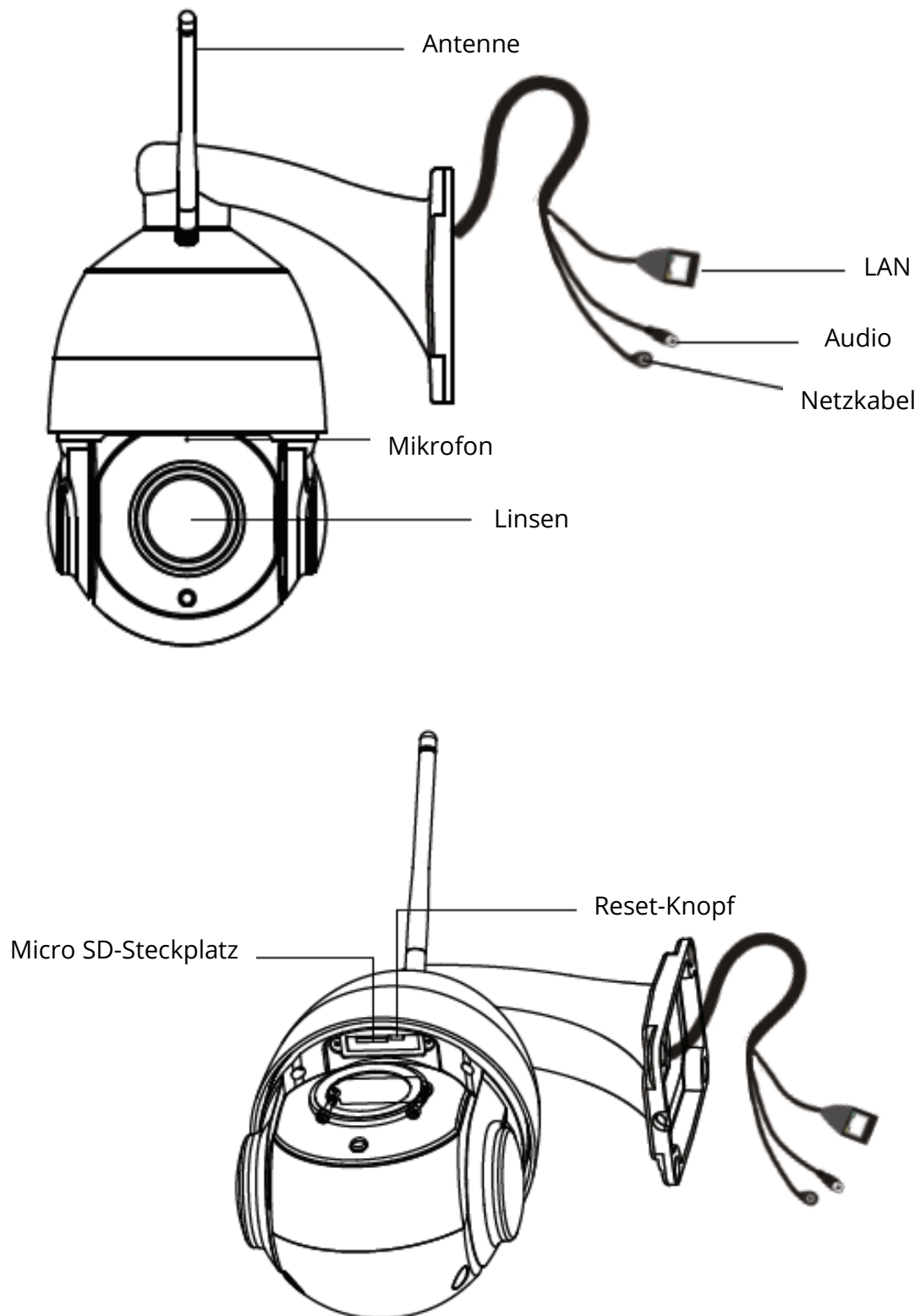

Die Kabel dieses Produkts bergen ein potenzielles Strangulationsrisiko. Bewahren Sie diese Kabel zur Sicherheit von Kindern außerhalb der Reichweite von Kindern auf.

Kameraeinrichtung: Kabelverbindung mit Foscam (empfohlen)

Bevor Sie beginnen

Scannen Sie den folgenden QR-Code, um Foscam herunterzuladen und zu installieren.



Um ein flüssigeres Video auf Ihrem Smartphone zu gewährleisten, werden die folgenden Spezifikationen Ihres Telefons empfohlen:

- iOS: Version 8.1 oder höher
- Android: 4.1 oder höher mit einer Grafikverarbeitungseinheit (GPU).

Kommentar: Aktualisieren Sie die App für die beste Kameraerfahrung auf die neueste Version.

Kabelverbindung

1. Ziehen Sie die Antenne im Uhrzeigersinn fest und stellen Sie sicher, dass sie

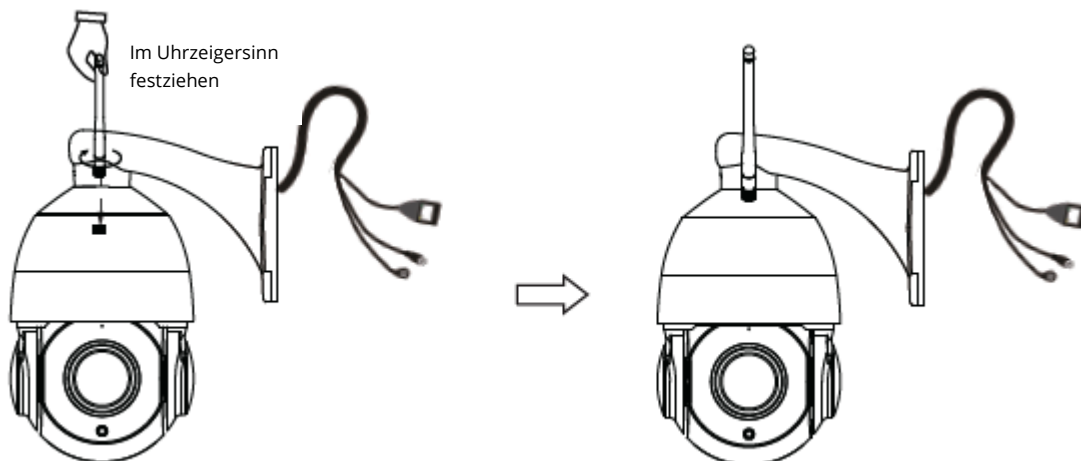

aufrecht steht.

2. Schließen Sie die Kamera mit einem Ethernet-Kabel an den Router an.

3. Schließen Sie den Ladeadapter an die Kamera an und warten Sie etwa eine Minute.
4. Stellen Sie sicher, dass Ihr Smartphone mit demselben WLAN wie die Kamera verbunden ist.

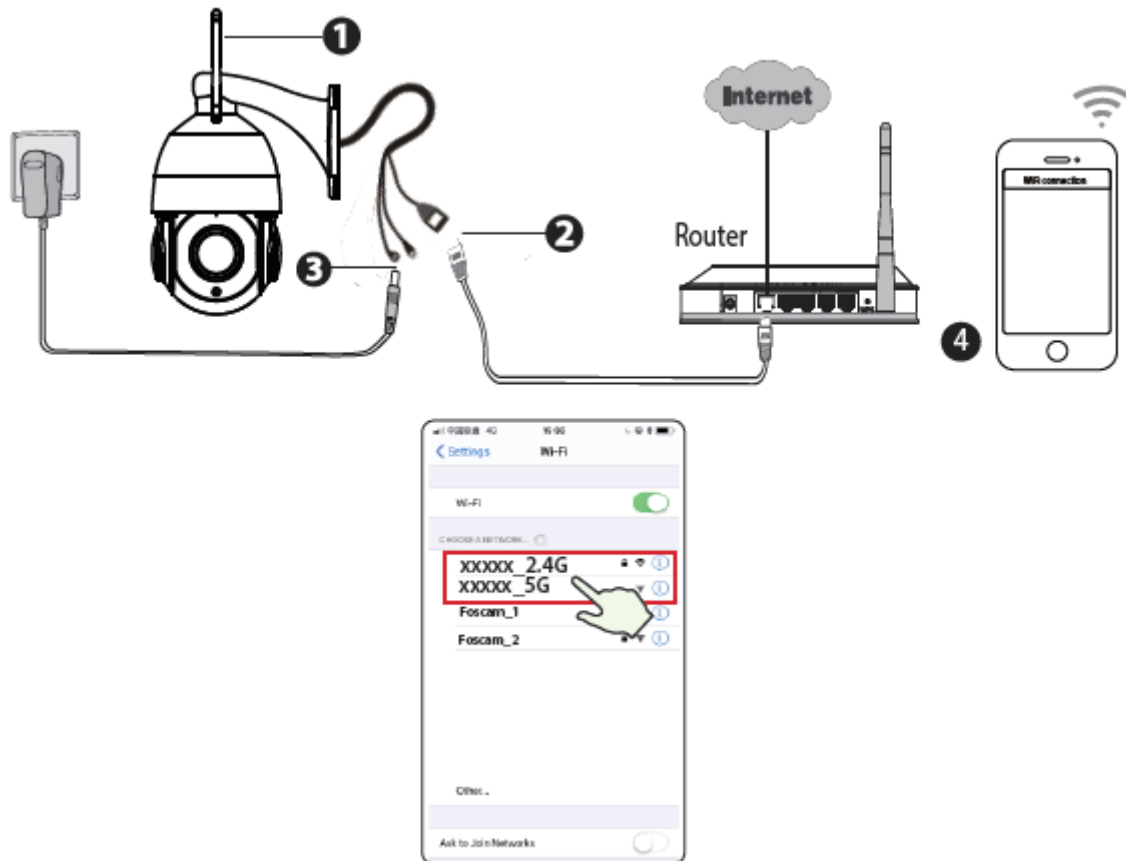

Tipp: Die Kamera unterstützt Dualband-WLAN-Netzwerke mit 2,4 GHz und 5 GHz, sodass Sie einen Kanal mit einem stärkeren Signal auswählen können. Beispiel: Wählen Sie Ihre SSID XXXXX_2.4G oder XXXXX_5G

5. Öffnen Sie Foscam und erstellen Sie ein neues Konto oder melden Sie sich an, falls Sie bereits eines haben.
6. Nachdem Sie sich bei Foscam angemeldet haben, wählen Sie "Kamera hinzufügen" oder das Symbol "+" in der oberen rechten Ecke, wählen Sie "QR-Code scannen" und scannen Sie den QR-Code unten an der Kamera.

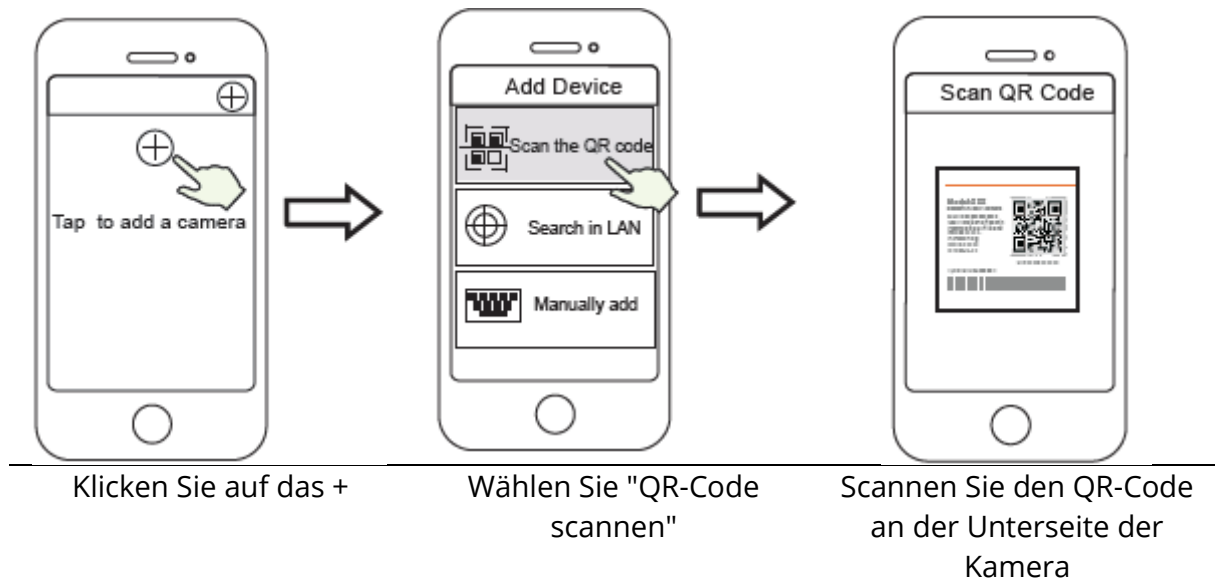

7. Sie haben die Wahl zwischen den folgenden zwei Schritten. Bitte achten Sie auf die Auswahlmethode.
- a. Bitte warten Sie einige Sekunden und klicken Sie dann im Abschnitt "WLAN konfigurieren" auf "WLAN konfigurieren". Wählen Sie dann Ihr WLAN aus und geben Sie das Kennwort ein. Anschließend können Sie den Kameranamen festlegen und im Abschnitt "Name festlegen" auf "Speichern" klicken.

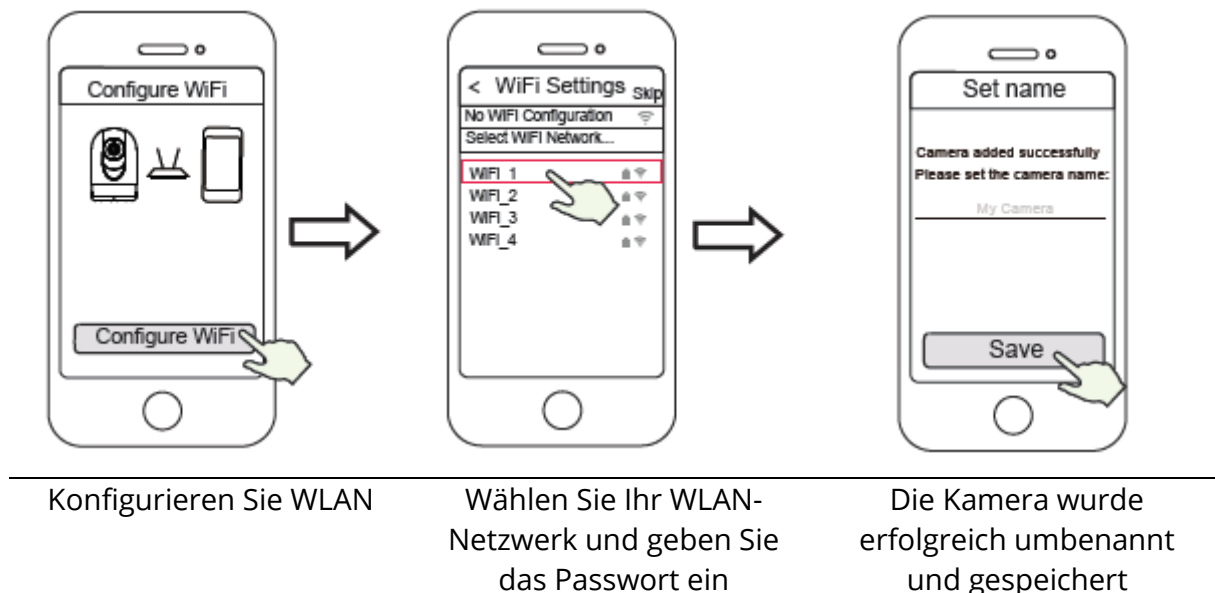

Hinweis: Es wird dringend empfohlen, WLAN in diesem Schritt zu konfigurieren.

- b. Warten Sie einige Sekunden und klicken Sie im Abschnitt "WLAN konfigurieren" auf "WLAN konfigurieren". Klicken Sie dann im Abschnitt

"Name festlegen" auf "Überspringen". Sie können dann einen Namen für die Kamera auswählen und im Abschnitt "Name festlegen" auf "Speichern" klicken.

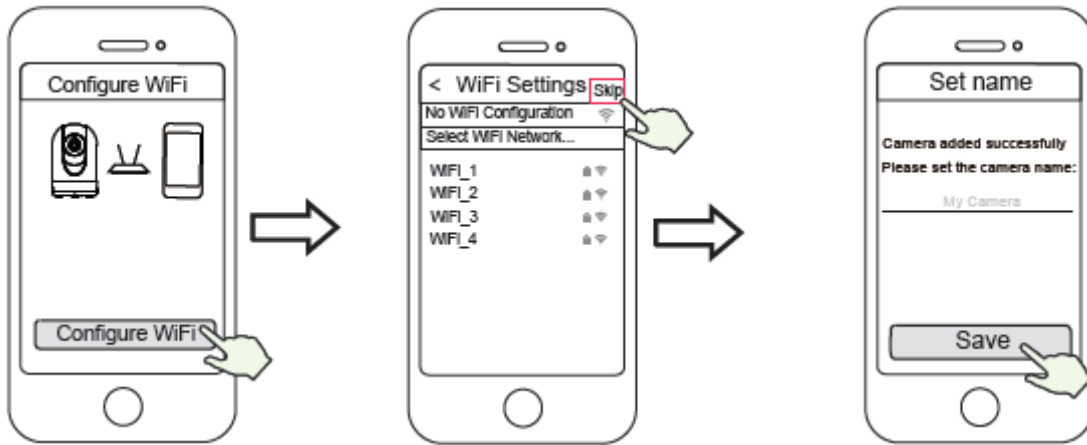

Konfigurieren Sie WLAN

Klicken Sie auf
"Überspringen"

Die Kamera wurde
erfolgreich hinzugefügt
und der Name wurde
gespeichert

Hinweis: Wenn dieser Vorgang nicht funktioniert, setzen Sie Ihre Kamera zurück und versuchen Sie es mit der vorherigen Methode.

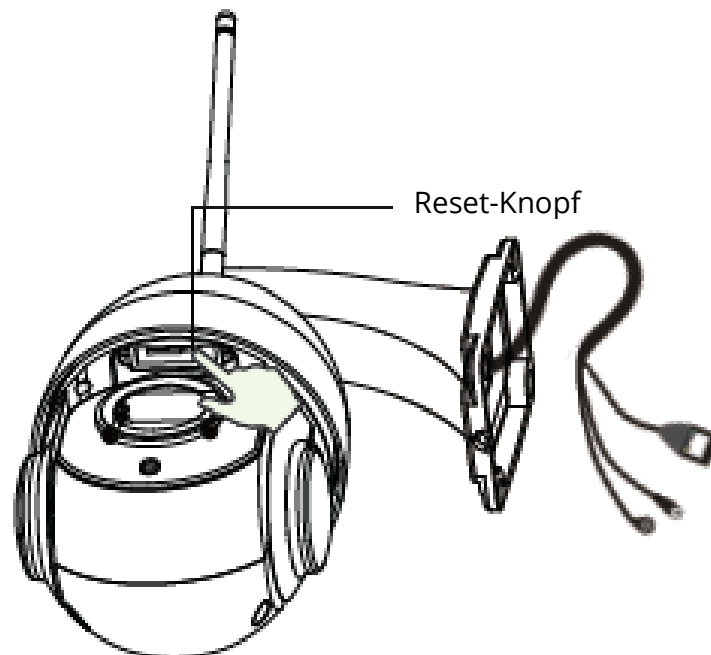

8. Durch Klicken auf die Wiedergabetaste im Videobox werden die "Login" - Einstellungen geöffnet. Legen Sie zu Ihrer Sicherheit einen neuen Benutzernamen und ein neues Passwort fest, bevor Sie das Video abspielen.

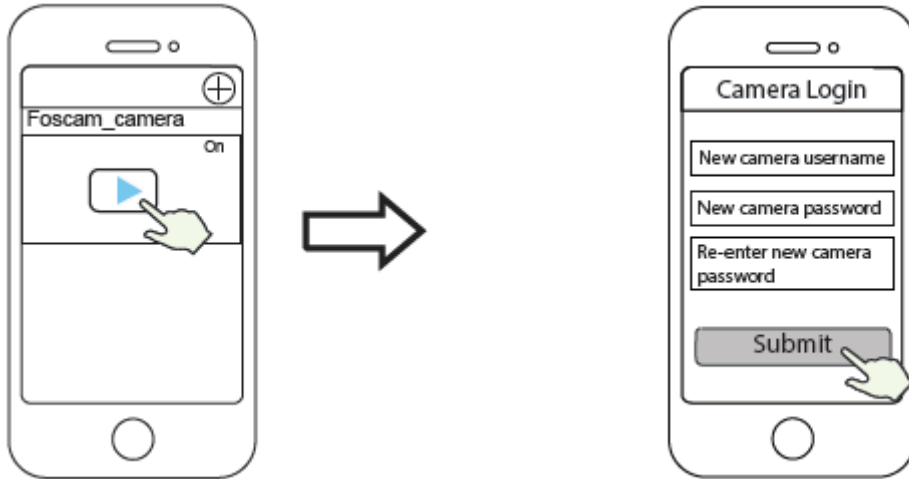

Klicken Sie auf "▶"

Legen Sie einen Benutzernamen und ein Passwort fest

9. Nachdem Sie alle vorherigen Schritte erfolgreich ausgeführt haben, ist Ihre Kamera einsatzbereit

Hinweis: Wenn Sie sich für die Installation in Schritt B entscheiden, konfigurieren Sie WLAN gemäß dem nächsten Schritt. Nach dem Einrichten von WLAN können Sie das Netzkabel abziehen und die Kamera funktioniert normal.

WLAN-Konfiguration

Wenn Sie in Schritt 7 "Überspringen" ausgewählt haben, klicken Sie auf die Wiedergabetaste, um zum Abschnitt mit den Anmeldeinformationen der Kamera zu gelangen. Klicken Sie auf "Überspringen" , Dann "WLAN-Einstellungen", wählen Sie Ihr WLAN aus und geben Sie das Passwort ein. Nach dieser Einstellung können Sie Videos ohne Ethernet-Kabel ansehen.

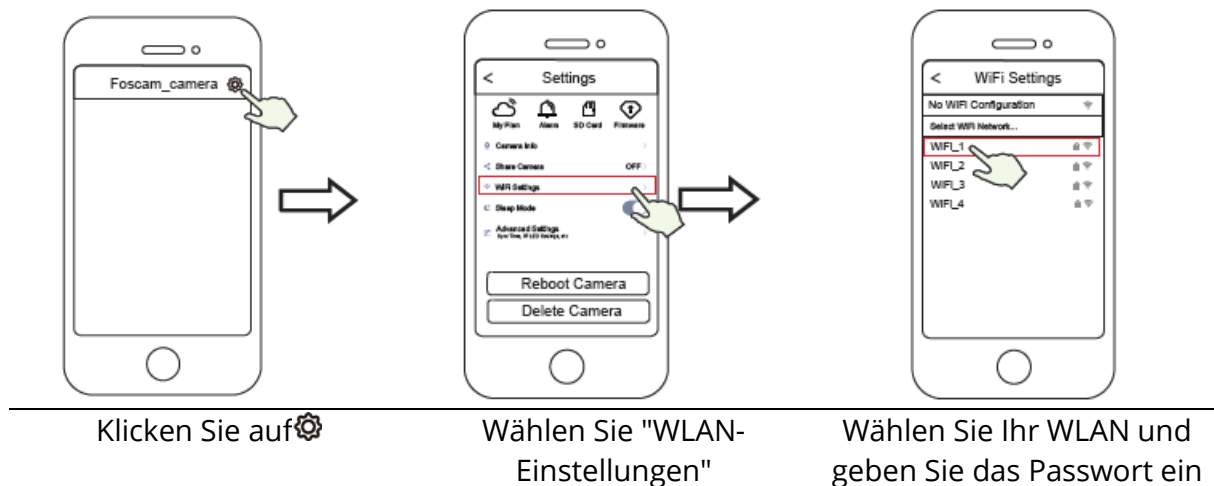

Andere Vorgänge mit der Kamera

Foscam VMS

Foscam VMS ist ein neues Tool für Computer. Es erfordert keine Plug-Ins und ist mit Windows und Mac kompatibel. Es unterstützt alle Foscam HD-Kameras und bis zu 36 Kameras gleichzeitig. Wenn Sie mehrere Kameras verwalten möchten, empfehlen wir die Installation von Foscam VMS. Sie können die Windows-Version unter foscam.com/vms und die Mac-Version hier

herunterladen: <https://apps.apple.com/cn/app/foscamvms/id1521202507?mt=12>

Hinweis: Für das beste Kameraerlebnis aktualisieren Sie Foscam VMS auf die neueste Version!

IP-Kamera hinzufügen

3. Aktivieren Sie Foscam VMS, erstellen Sie ein Administrator-Login und melden Sie sich an.
4. Klicken Sie in Foscam VMS auf das "+" und folgen Sie den Anweisungen, um eine Kamera hinzuzufügen.

Besuchen Sie auch foscam.com/downloads, um Benutzerhandbücher und schrittweise Anleitungen zu erhalten.

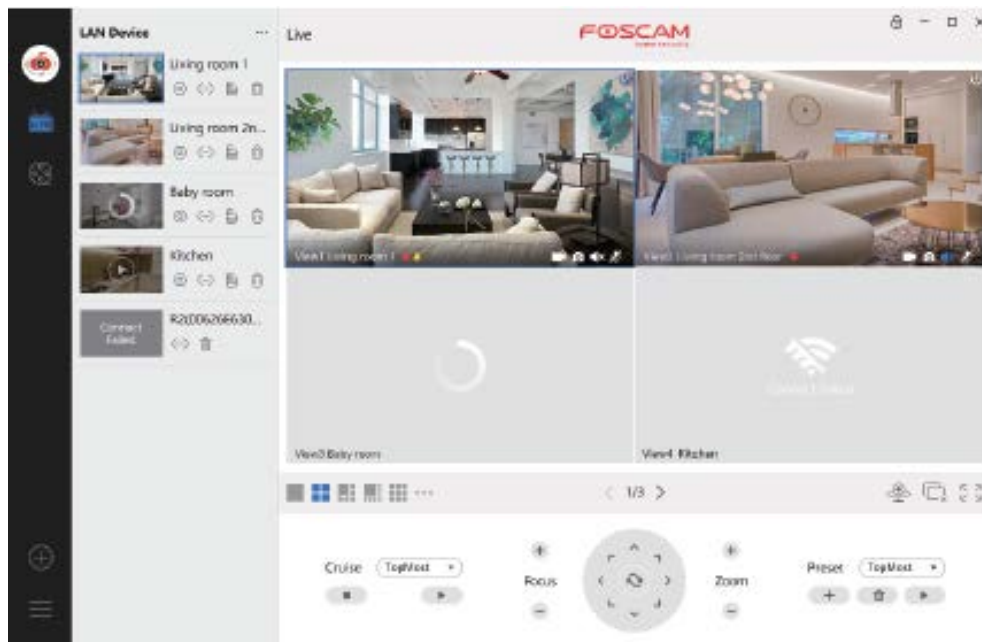

Foscam Cloud Service

Sie können über die Foscam Cloud-Seite auf Ihre Kamera zugreifen:
<https://www.myfoscam.com>

Vorteile der Kameraüberwachung über die Cloud:

- Es ist einfach, Fernzugriff und Sie können alle Ihre Überwachungskameras verwalten.
- Nutzen Sie die neuesten Funktionen zuerst über Foscam Cloud, z. B. Cloud-Speicher und mehr.
- Schnellstart - Wenn Sie bereits eine Registrierung in der Foscam-Anwendung haben, können Sie dieselbe Anmeldung sowohl für die Anwendung als auch für die Foscam Cloud verwenden.

Hardware-Installation

Befestigen Sie die Kamera an der gewünschten Stelle und verwenden Sie die mitgelieferten Schrauben und Schraubendreher.

Hinweis: Stellen Sie sicher, dass kein Regen oder Wasser in die Anschlussanschlüsse am Ende der Kabel gelangt. Diese Anschlüsse sind nicht wasserdicht.

Wichtiger Hinweis

Benutzername und Passwort

Der Benutzername und das Passwort werden verwendet, um auf Ihre Kamera zuzugreifen und diese zu verwalten. Ein sicheres Passwort verbessert die Sicherheit Ihrer Kamera.

Wenn Sie Ihr Passwort oder Ihren Benutzernamen vergessen haben, klicken Sie auf die Schaltfläche zum Zurücksetzen der eingeschalteten Kamera und halten Sie sie länger als 10 Sekunden gedrückt. Wenn die Taste losgelassen wird, startet die Kamera neu und kehrt zu den Werkseinstellungen zurück.

Sie können dann die Verbindung zur Kamera wieder herstellen, wie in der Kurzanleitung zur Einrichtung beschrieben.

Foscam Cloud Benutzername und Passwort

Ihr Foscam Cloud-Konto kann sowohl für eine Smartphone-Anwendung als auch für eine Website verwendet werden. Es spielt keine Rolle, wo Sie Ihr Konto erstellen.

Speichermedium

Die Kamera unterstützt Cloud-Speicherformate, NVR (Network Video Recorder) und Micro SD-Karte (unterstützt nur das FAT-32-Format). Wenn Sie eine große Menge an Videos aufnehmen und wiedergeben möchten, empfehlen wir auch die Verwendung eines Foscam-NVR.

Firmware-Aktualisierung

Sie können die Firmware Ihrer Kamera mit Foscam mithilfe der neuen Funktion "One-Key Online Upgrade" aktualisieren (Öffnen Sie Foscam und melden Sie sich bei der Kamera an, wählen Sie Einstellungen > Firmware-Aktualisierung).

Die neueste Version kann auch von unserer offiziellen Website foscam.com/upgrades heruntergeladen werden

Sicherheitstipps

- Stellen Sie vor der Verwendung der Kamera sicher, dass das richtige Netzteil verwendet wird.
- Befestigen Sie die Kamera sicher mit den mitgelieferten Schrauben.
- Bitte verwenden Sie dieses Produkt in einem Temperaturbereich. Wenn die Umgebungstemperatur zu hoch oder zu niedrig ist, kann dies zu Fehlfunktionen des Produkts führen.
- Bewahren Sie die Anschlüsse der Kamera an einem kühlen, trockenen Ort auf, um die Gefahr eines Brandes oder eines Stromschlags zu verringern.
- Bewahren Sie die Kamera außerhalb der Reichweite von Kindern auf.
- Dieses Produkt ist kein Spielzeug, Kinder sollten das Produkt nur unter Aufsicht eines Erwachsenen handhaben.
- Ändern Sie den Standardport in einen größeren Bereich, um die Sicherheit Ihrer Verbindung zu gewährleisten. So ändern Sie den Standardport: Weitere Informationen finden Sie im Benutzerhandbuch zu foscam.com/downloads.
- Überprüfen Sie Ihr Login regelmäßig auf Ihrer Foscam-Kamera. Foscam-Kameras zeigen Ihnen, welche IP-Adressen Zugriff auf die Kamera haben.

Die Kabel dieses Produkts bergen ein potenzielles Strangulationsrisiko. Bewahren Sie diese Kabel aus Sicherheitsgründen außerhalb der Reichweite von Kindern auf.

Produktleistung

WLAN-Frequenzbereich: 2412 MHz - 2472 MHz und 5725 MHz - 5875 MHz

Maximale Sendeleistung: <18,5 dBm

Drahtloser Standard: IEEE802.11b / g / n (2,4 GHz) IEEE802.11a / n / ac (5 GHz)

Stromversorgung: DC 12V 2.0A 24W

Technischer Support

Wenn Sie Probleme mit Ihrer Foscam haben, wenden Sie sich an den Händler, bei dem Sie das Produkt gekauft haben, oder senden Sie eine E-Mail an das technische Support-Team vom Hauptsitz: support@foscam.com

Ihre wertvollen Kommentare und Vorschläge zur Verbesserung der Foscam-Produkte sind willkommen!

Garantiebedingungen

Für ein neues Produkt, das im Vertriebsnetz von Alza gekauft wurde, gilt eine Garantie von 2 Jahren. Wenn Sie während der Garantiezeit Reparaturen oder andere Dienstleistungen benötigen, wenden Sie sich direkt an den Produktverkäufer. Sie müssen den Original-Kaufnachweis mit dem ursprünglichen Kaufdatum vorlegen. Kopien des Kaufnachweises des Produkts, geändert, ergänzt, ohne die Originaldaten oder einen anderweitig beschädigten Kaufnachweis des Produkts gelten nicht als Kaufnachweis für das beanspruchte Produkt.

Folgendes gilt als Konflikt mit den Garantiebedingungen, für die der geltend gemachte Anspruch möglicherweise nicht anerkannt wird:

- Verwendung des Produkts für einen anderen als den Zweck, für den das Produkt bestimmt ist, oder Nichtbeachtung der Anweisungen für Wartung, Betrieb und Service des Produkts.
- Schäden am Produkt aufgrund einer Naturkatastrophe, des Eingreifens einer unbefugten Person oder mechanisch durch ein Verschulden des Käufers (z. B. während des Transports, Reinigung mit ungeeigneten Mitteln usw.).
- Natürlicher Verschleiß und Alterung von Verbrauchsmaterialien oder Komponenten während des Gebrauchs (wie Batterien usw.).
- Exposition gegenüber nachteiligen äußeren Einflüssen wie Sonnenlicht und anderer Strahlung oder elektromagnetischen Feldern, Eindringen von Flüssigkeit, Eindringen von Gegenständen, Netzüberspannung, elektrostatischer Entladungsspannung (einschließlich Blitzschlag), fehlerhafter Versorgungs- oder Eingangsspannung und unangemessener Polarität dieser Spannung, chemische Prozesse, zB gebrauchte Netzteile usw.
- Wenn Modifikationen, Änderungen, Designänderungen oder Änderungen an irgendjemandem vorgenommen wurden, um die Merkmale des Produkts während des Kaufs oder der Verwendung von nicht originalen Komponenten zu ändern oder zu erweitern.

EU-Konformitätserklärung

Identifikationsdaten des Importeurs:

Alza.cz as

Sitz der Gesellschaft: Jankovcova 1522/53, Holešovice, 170 00 Prag 7

IČO: 27082440

Gegenstand der Erklärung:

Titel: Drahtlose PTZ Dome IP-Kamera

Name / Typ: SD2X

Das oben genannte Produkt wurde gemäß den Standards getestet, die zum Nachweis der Einhaltung der in den Richtlinien festgelegten grundlegenden Anforderungen verwendet wurden:

Richtlinie Nr. 2014/53 / EU

Richtlinie Nr. 2011/65 / EU in der Fassung von 2015/863 / EU

Prag, 27.8.2020



Elektro- und Elektronik-Altgeräte

Dieses Produkt darf nicht als normaler Hausmüll gemäß der EU-Richtlinie über Elektro- und Elektronikaltgeräte (WEEE - 2012/19 / EU) entsorgt werden. Stattdessen wird es an den Ort des Kaufs zurückgegeben oder an eine öffentliche Sammelstelle für den recycelbaren Abfall übergeben. Indem Sie sicherstellen, dass dieses Produkt ordnungsgemäß entsorgt wird, tragen Sie dazu bei, mögliche negative Folgen für die Umwelt und die menschliche Gesundheit zu vermeiden, die andernfalls durch unangemessenen Umgang mit diesem Produkt verursacht werden könnten. Weitere Informationen erhalten Sie von Ihrer örtlichen Behörde oder der nächstgelegenen Sammelstelle. Eine unsachgemäße Entsorgung dieser Art von Abfällen kann zu Strafen gemäß den nationalen Vorschriften führen.

