

CANDY

SKLOKERAMICKÝ VARNÝ PANEL

CDH 30

Návod na obsluhu

Bezpečnostné upozornenia

Vaša bezpečnosť je pre nás dôležitá. Prečítajte si tieto informácie pred použitím varnej dosky.

Inštalácia

Zasiahnutie elektrickým prúdom

- Pred údržbou a čistením odpojte spotrebič od elektrickej siete.
- Pripojenie k dobre uzemnenému systému napájania je nutné.
- Zmeny domáceho systému elektrického pripojenia môže vykonávať len kvalifikovaný technik.
- Nedodržaním týchto pokynov môže nastať zasiahnutie elektrickým prúdom alebo smrť.

Nebezpečenstvo porezania

- Zvýšte pozornosť - hrany panela sú ostré.
- Nedodržaním tohto varovania sa môžete vážne zraniť.

Dôležité bezpečnostné pokyny

- Prečítajte si tieto pokyny pozorne pred inštaláciou alebo použitím spotrebiča.
- Na spotrebič nikdy nedávajte horľavé materiály.
- Poskytnite tieto informácie osobe zodpovednej za inštaláciu spotrebiča, pretože môžete znížiť náklady za inštaláciu.
- Aby ste zabránili nebezpečenstvu, tento spotrebič sa musí inštalovať v súlade s týmito pokynmi.
- Tento spotrebič môže inštalovať a správne uzemniť len kvalifikovaný odborník.
- Tento spotrebič sa musí pripojiť k obvodu, ktorý obsahuje odpájací prepínač ponúkajúci kompletne odpojenie od elektrickej energie.
- Nesprávnou inštaláciou spotrebiča môžete stratiť právo na záruku.

Prevádzka a obsluha

Riziko zasiahnutia elektrickým prúdom

- Nevarte na prasknutom varnom paneli. Ak varný panel praskne, spotrebič ihneď vypnite od elektrickej siete (istič) a kontaktujte kvalifikovaného technika.
- Vypnite a odpojte varný panel od elektrickej siete pred čistením alebo údržbou.
- Nedodržanie tohto postupu môže spôsobiť zasiahnutie elektrickým prúdom alebo smrť.

Ohrozenie zdravia

- Tento spotrebič vyhovuje štandardom pre elektromagnetickú bezpečnosť.

Riziko horúceho povrchu

- Počas použitia sú prístupné časti spotrebiča dostatočne horúce na spôsobenie popálenia.
- Zabráňte kontaktu tela, odevov alebo iných predmetov, ako je vhodný riad, s indukčným varným panelom, pokiaľ nie je povrch vychladnutý.
- Upozornenie: Magnetické kovové predmety na tele sa môžu zahriať, ak sa dostanú do blízkosti varného panela. Zlaté alebo strieborné šperky nebudú ovplyvnené.
- Držte deti mimo dosahu.
- Rúčky panvíc môžu byť na dotyk horúce. Skontrolujte, či rúčky panvíc neprekrývajú iné varné zóny, ktoré sú zapnuté. Držte rúčky mimo dosahu detí.
- Nedodržanie týchto pokynov môže viesť k popáleniu a opareniu.

Riziko porezania

- Čepeľ škrabky na varný panel odkryjete po zložení ochranného krytu. Škrabku používajte so zvýšenou opatnosťou a vždy ju skladujte mimo dosahu detí.
- Nedodržanie týchto pokynov môže spôsobiť zranenie.

Dôležité bezpečnostné pokyny

- Spotrebič nenechávajte počas použitia nikdy bez dohľadu. Vyvrenie môže spôsobiť dym a môže sa vznietiť.
- Váš spotrebič nikdy nepoužívajte ako pracovnú alebo odkladaciu plochu.
- Na spotrebiči nenechávajte žiadne náradie ani iné cudzie predmety.
- Nikdy nepoužívajte váš spotrebič na vykurovanie miestností.
- Po použití spotrebiča vypnite varné zóny podľa popisu v tomto návode (napr. pomocou dotykových ovládačov). • Nedovoľte deťom hrať sa so spotrebičom, ani naň sadieť, stúpať a liezť.
- Do skriniek nad spotrebičom neukladajte predmety lákavé pre deti. Deti šplhajúce sa na varný panel sa môžu vážne zraniť.
- Počas prevádzky spotrebiča nenechávajte deti v blízkosti bez dohľadu.
- Deti alebo osoby s obmedzenými senzorickými schopnosťami musia byť pod dohľadom osoby zodpovednej za ich bezpečnosť. Zodpovedná osoba sa musí uistiť, že tieto osoby môžu používať spotrebič bez ohrozenia seba alebo svojho okolia.
- Neopravujte ani nevymieňajte žiadne časti tohto spotrebiča, pokiaľ to nie je uvedené v návode. Všetky servisné zásahy musí vykonávať kvalifikovaný servisný technik.
- Na čistenie varného panela nepoužívajte vysokotlakový parný čistič.
- Na varný panel nedávajte ťažké predmety.
- Na varný panel nestúpajte.
- Nepoužívajte riad so zubatými okrajmi ani neťahajte riad cez varný panel, pretože môžete poškríbať sklo varného panela.
- Nepoužívajte škrabky ani iné drsné čistiace prostriedky na čistenie varného panela, mohli by ste poškríbať sklo.
- Ak je poškodený prívodný kábel, musí ho vymeniť len kvalifikovaný technik.
- Spotrebič je určený na použitie v domácnosti.
- VAROVANIE: Spotrebič a jeho prístupné časti sú počas použitia horúce. Nedotýkajte sa ohrevných prvkov. Deti do 8 rokov držte mimo dosah spotrebiča alebo pod neustálym dozorom.
- Tento spotrebič môžu používať deti od 8 rokov a osoby s obmedzenými fyzickými, senzorickými alebo mentálnymi schopnosťami, alebo bez dostatočných skúseností a znalostí, ak sú pod dozorom alebo boli poučené o správnom a bezpečnom použití spotrebiča a porozumeli možným rizikám.
- Nedovoľte deťom hrať sa so spotrebičom. Čistenie a údržbu nesmú vykonávať deti bez dozoru.
- VAROVANIE: Varenie s olejmi a tukmi môže byť nebezpečné a môže viesť k požiaru. NIKDY sa nepokúšajte uhasiť plamene vodou, spotrebič vypnite a potom prekryte plameň pokrievkou alebo požiarnou dekou.
- VAROVANIE: Riziko požiaru: na varnom paneli neskladujte žiadne predmety.
- Varovanie: Ak je povrch prasknutý, spotrebič vypnite, aby ste zabránili zasiahnutiu elektrickým prúdom.
- Na čistenie nepoužívajte vysokotlakový parný čistič.
- Spotrebič nie je určený na ovládanie pomocou externého časovača alebo systému samostatného diaľkového ovládania.

Blahoželáme k zakúpeniu vášho nového sklokeramického varného panela. Odporúčame, aby ste strávili určitý čas čítaním týchto pokynov/návodov na inštaláciu pre plné porozumenie, ako správne inštalovať a obsluhovať varný panel. Za účelom inštalácie si prečítajte časť o inštalácii. Pred použitím si prečítajte dôkladne bezpečnostné pokyny a uschovajte tento návod na obsluhu/inštaláciu pre prípadné použitie v budúcnosti.

Popis spotrebiča

Pohľad zhora

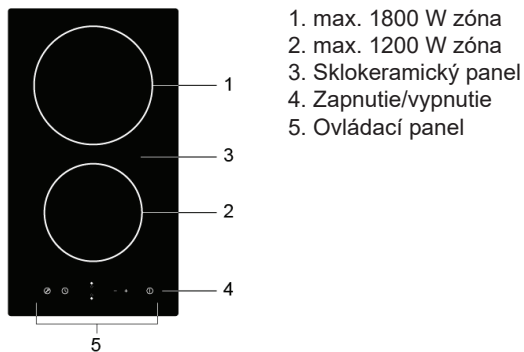

Ovládací panel

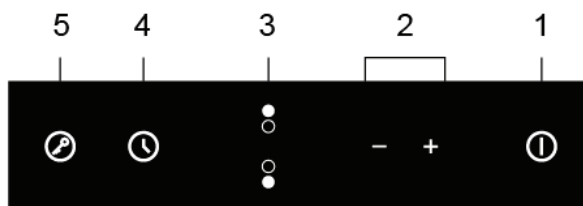

1. Tlačidlo zapnutia/vypnutia
2. Ovládače výkonu/časovača
3. Volič varnej zóny
4. Ovládač časovača
5. Ovládač uzamknutia

Popis spotrebiča

Sklokeramický varný panel s mikropočítačom môže splniť rôzne požiadavky používateľa vďaka ohrevu odporovým drôtom, mikropočítačom riadenému ovládaniu a voľbe výkonu, tým sa stáva skutočne optimálnou voľbou pre moderné rodiny.

Sklokeramický varný panel sa zameriava na používateľa a prijíma individuálny dizajn. Varný panel disponuje bezpečnou a spoľahlivou prevádzkou, čím vám uľahčuje život a umožňuje plne si vychutnať radosti života.

Pred použitím nového sklokeramického varného panela

- Prečítajte si tento návod, dbajte hlavne na časť „Bezpečnostné varovanie“.
- Odstráňte zo sklokeramického panela prípadnú ochrannú fóliu.

Použitie dotykových ovládačov

- Ovládacie prvky reagujú na dotyk, preto ich nemusíte stláčať silou.
- Používajte bruško prsta, nie špičku.
- Po každom zaregistrovaní dotyku budete počuť akustický signál.
- Zaisťte, aby boli ovládacie prvky vždy čisté, suché a že sa na nich nenachádzajú žiadne predmety (napr. náradie alebo utierky). Aj tenký film vody môže sťažiť obsluhu ovládacích prvkov.

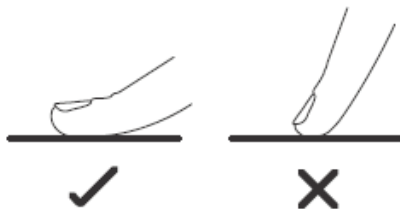

Voľba varného riadu

Nepoužívajte riad s drsným alebo zakriveným dnom.



Uistite sa, že je dno varného riadu hladké, sedí presne na sklokeramickom paneli a má rovnaký priemer ako varná zóna. Riad vždy vycentrujte uprostred varnej zóny.

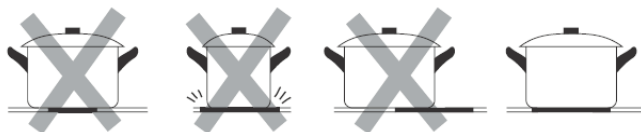

Riad vždy z varného panela zdvihnite – nepresúvajte, mohli by ste ju poškriabať.

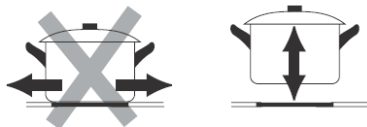

Použitie varného panela

Začíname

- Po zapnutí zaznie raz akustický signál, všetky kontrolky sa rozsvietia na 1 sekundu a potom zhasnú, čo indikuje, že sklokeramický varný panel je v pohotovostnom režime.

- Dotknite sa tlačidla zapnutia/vypnutia, všetky indikátory zobrazia „-“.



- Postavte vhodný riad na varnú zónu, ktorú chcete použiť.
- Uistite sa, že je dno riadu a varná zóna čistá a suchá.

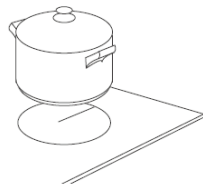

- Dotknite sa ovládača voľby varnej zóny.

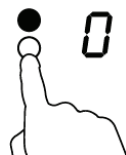

- Zvoľte výkon pomocou „-“ alebo „+“.

- Ak nezvolíte výkon do 1 minúty, varný panel sa automaticky vypne. Musíte začať opäť od kroku 1.
- Nastavenie výkonu môžete kedykoľvek upraviť počas varenia.
- Stlačením a podržaním tlačidla nastavíte hodnotu rýchlejšie.



Po dovarení

1. Dotknite sa symbolu varnej zóny, ktorú chcete vypnúť.

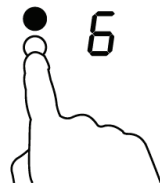

2. Varnú zónu vypnete nastavením výkonu na „0“ alebo súčasným dotykom ovládačov „-“ a „+“.

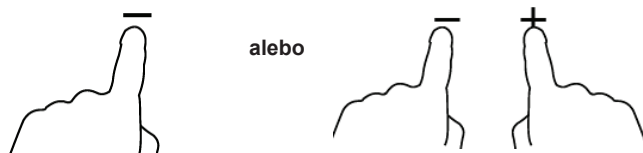

3. Celý varný panel vypnete stlačením tlačidla zapnutia/vypnutia .



4. Upozornenie na horúci povrch.

Symbol „H“ sa zobrazí pri zóne, ktorá je horúca na dotyk. Zmizne, keď teplota povrchu klesne na bezpečnú teplotu. Zostatkové teplo môžete využiť taktiež pre úsporu energie, ak teplo využijete pre ďalší ohrev, kým je varná zóna stále horúca.



Uzamknutie ovládacích prvkov

- Môžete uzamknúť ovládací panel pred nechceným použitím (napríklad pred náhodnou aktiváciou varnej zóny deťmi).
- Keď sú ovládače uzamknuté, všetky ovládače okrem ovládača zapnutia/vypnutia sú neaktívne.

Uzamknutie ovládacích prvkov

Dotknite sa symbolu uzamknutia. Indikátor časovača zobrazí „Lo“.

Na odomknutie ovládačov

1. Uistite sa, že je varný panel zapnutý.
2. Dotknite sa a podržte tlačidlo uzamknutia.
3. Teraz môžete varný panel používať.



Keď je varný panel uzamknutý, všetky ovládače sú neaktívne okrem tlačidla zapnutia/vypnutia, v prípade núdze môžete varný panel vypnúť pomocou tlačidla zapnutia/vypnutia, ale pre ďalšiu obsluhu ho musíte najskôr odblokovať.

Ochrana pred prehriatím

Teplotný senzor monitoruje teplotu varného panela. Keď je zistená nadmerne vysoká teplota, varný panel sa automaticky vypne.

Upozornenie na zostatkové teplo

Po určitom čase prevádzky varného panela na ňom zostáva zostatkové teplo. Pre ochranu pred dotykom varnej zóny sa zobrazí symbol „H“.

Automatické vypnutie

Ďalšou bezpečnostnou funkciou varného panela je automatické vypnutie. To nastane, kedykoľvek zabudnete vypnúť varnú zónu. Počiatočný čas do vypnutia je uvedený v tabuľke nižšie

Výkon	1	2	3	4	5	6	7	8	9
Počiatočný prevádzkový čas (hodiny)	8	8	8	4	4	4	2	2	2

Použitie časovača

Časovač môžete použiť dvomi rôznymi spôsobmi:

- Môžete ho použiť ako minútku. V tomto prípade časovač nevypne žiadnu varnú zónu po uplynutí nastaveného času.
- Môžete ho nastaviť na vypnutie varných zón po uplynutí nastavenej doby.
- Časovač môžete nastaviť na 99 minút.

Použitie časovača ako minútky

Ak nezvolíte žiadnu varnú zónu

1. Uistite sa, že je varný panel zapnutý.

Poznámka: Minútku môžete použiť aj keď nezvolíte žiadnu varnú zónu.

2. Dotknite sa ovládača časovača, indikátor časovača bude blikať.

3. Časovač nastavte pomocou ovládačov „-“ alebo „+“.

Indikátor minúty začne blikať a zobrazí sa na displeji časovača.

Tip: Dotyk symbolu „-“ alebo „+“ časovača upravíte hodnotu o 1 minútu. Dotyk a podržaním „-“ alebo „+“ predĺžite alebo skráťte čas v 10-minútových krokoch.

Ak nastavenie presiahne 99 minút, časovač sa automaticky vráti na 0 minút.



4. Dotykom symbolov „-“ a „+“ súčasne sa časovač zruší a na displeji minút sa zobrazí „--“.

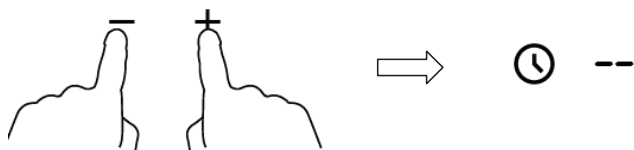

5. Keď je nastavený časovač, ihneď sa spustí odpočítavanie. Displej zobrazí zostávajúci čas a indikátor časovača bude blikať 5 sekúnd.

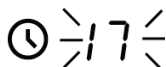

6. Po uplynutí nastaveného času 30 sekúnd akustický signál a indikátor časovača zobrazí „-“.



Nastavenie časovača na vypnutie varnej zóny

1. Zvoľte varnú zónu.

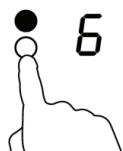

2. Dotykom ovládača časovača indikátor zobrazí „10“.

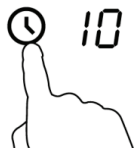

3. Nastavte čas dotykom ovládačov „+“ alebo „-“.
Tip: Dotykom ovládačov časovača „-“ alebo „+“ znížite alebo zvýšite čas o 1 minútu.

Dotykom a podržaním ovládačov časovača „-“ alebo „+“ skrátime alebo predĺžite čas o 10 minút.



Ak nastavenie časovača presiahne 99 minút, časovač sa automaticky nastaví na 0 minút.

4. Dotykom symbolov „-“ a „+“ súčasne sa časovač zruší a na displeji minút sa zobrazí „--“.



5. Po nastavení časovača začne ihneď plynúť.
Displej zobrazí zostávajúci čas a indikátor časovača bliká 5 sekúnd.

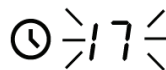

POZNÁMKA: Červená bodka vedľa ukazovateľa výkonu svieti pre indikáciu zvolenej varnej zóny.



6. Keď uplynie nastavený časovač, zodpovedajúca varná zóna sa automaticky vypne.



POZNÁMKA: Ak chcete upraviť čas po nastavení, musíte začať od kroku 1.

Odporúčania k vareniu



Zvýšte pozornosť pri smažení s olejom alebo tukom, ktorý sa zahreje veľmi rýchlo, hlavne aj používate funkciu PowerBoost. Pri extrémne vysokých teplotách sa môže olej a tuk vznietiť a predstavuje vážne riziko vznietenia.

Tipy k vareniu

- Keď začne pokrm vriieť, znížte nastavenie teploty.
- Použitím pokrievky skrátime čas varenia a ušetríte energiu uchovaním tepla.
- Minimalizujte množstvo tekutín a tuku pre skrátenie doby varenia.
- Začnite variť na vyššom stupni a potom znížte, keď sa pokrm dostatočne zahreje.

Dusenie, varenie ryže

- Dusenie nastáva pod bodom varu, okolo 85°C, keď bublinky pomaly stúpajú k hladine. Je to kľúčom k chutnej polievke a jemného dusenia, pretože chuť sa rozvíja bez prevarenia jedla. Tiež by ste mali variť týmto spôsobom vaječné a múčne omáčky pod bodom varu.
- Niektoré pokrmy, vrátane varenia ryže spôsobom absorpcie, môžu vyžadovať vyššie nastavenie ako najnižšie pre zaistenie dobrého uvarenia v správnom čase.

Pečenie steaku

Na prípravu šťavnatých chutných steakov:

1. Nechajte mäso odležať pri izbovej teplote na približne 20 minút pred pečením.
2. Zahrejte panvicu na vyprážanie.
3. Potrite obidve strany steaku olejom. Kvapnite malé množstvo oleja na horúcu panvicu a potom položte steak na rozpálenú panvicu.
4. Počas pečenia steak raz otočte. Presná doba pečenia závisí od hrúbky steaku a stupňa požadovaného prepečenia. Časy sa môžu meniť od 2 – 8 minút na jednu stranu. Zatlačte na steak pre kontrolu stavu prepečenia – tuhší znamená viac "prepečený".
5. Nechajte steak odstáť na teplom tanieri niekoľko minút pred podávaním.

Smaženie

1. Zvoľte wok alebo veľkú panvicu na smaženie vhodnú pre sklokeramický varný panel.
2. Pripravte si všetky ingrediencie. Smaženie musí byť rýchle. Ak pripravujete veľké množstvo, pripravujte pokrmy v menších dávkach.
3. Panvicu krátko predhrejte a pridajte dve lyžice oleja.
4. Najskôr pečte mäso, dajte ho bokom a udržiavajte teplé.
5. Pripravte zeleninu. Keď je horúca, ale stále chrumkavá, znížte výkon varnej zóny, vráťte mäso do panvice a pridajte omáčku.
6. Ingrediencie jemne premiešajte a dobre prehrejte.
7. Ihneď podávajte.

Nastavenie teploty

Nižšie uvedené nastavenia sú len informačné. Presné nastavenie závisí od niekoľkých faktorov, vrátane riadu a množstva pripravovaných pokrmov. Experimentujte s varným panelom pre zistenie nastavení, ktoré vám najviac vyhovujú.

Nastavenie teploty	Vhodné pre
1 - 2	<ul style="list-style-type: none">• jemný ohrev malých množstiev pokrmov• topenie čokolády, masla a pokrmov, ktoré sa ľahko spália• jemné dusenie• pomalé ohrievanie
3 - 4	<ul style="list-style-type: none">• ohrev• rýchle dusenie• varenie ryže
5 - 6	<ul style="list-style-type: none">• palacinky
7- 8	<ul style="list-style-type: none">• varenie• varenie cestovín
9	<ul style="list-style-type: none">• smaženie• opekanie• privedenie polievky do varu• varenie vody

Starostlivosť a čistenie

Čo?	Ako?	Dôležité!
Každodenné znečistenie sklokeramického panela (odtlačky prstov, škrvny z jedla alebo fľačky bez obsahu cukru)	<ol style="list-style-type: none"> 1. Vypnite varný panel. 2. Aplikujte čistič na varné panely, pokým je sklo stále teplé (nie horúce!) 3. Opláchnite a vysušte utierkou alebo papierovou utierkou. 4. Zapnite varný panel. 	<ul style="list-style-type: none"> • Keď je napájanie varného panela vypnuté, na varnom paneli sa neobjaví indikácia horúceho povrchu, ale varný panel môže byť stále horúci! Zvýšte pozornosť. • Drsné škrabky, nylonové škrabky a abrazívne čističe môžu poškrabať sklo. Vždy si prečítajte štítok na výrobku, či je vhodný pre sklokeramiku. • Nikdy nenechávajte zvyšky čistiaceho prostriedku na varnom paneli: môžu zanechať škrvny.
Vyvrené pokrmy, roztavené a horúce škrvny sladkých pokrmov na skle.	<p>Odstráňte ich ihneď škrabkou vhodnou na sklokeramiku, dbajte na horúce varné zóny:</p> <ol style="list-style-type: none"> 1. Odpojte napájanie varného panela. 2. Držte škrabku v uhle 30° a oškriabte nečistoty z varného panela. 3. Znečistenie odstráňte bavlnenou alebo papierovou utierkou. 4. Vykonajte kroky 2 až 4 postupu „Každodenné čistenie sklokeramického varného panela vyššie.“ 	<ul style="list-style-type: none"> • Odstráňte škrvny a cukrové pokrmy čo najskôr. Ak ich necháte vychladnúť na sklokeramike, ich odstránenie môže byť ťažké, alebo môžu trvale poškodiť sklenený povrch. • Riziko porezania: Po zložení ochranného krytu škrabky sa odkryje ostrá čepeľ. Maximálne zvýšte pozornosť a vždy škrabku skladujte mimo dosahu detí.
Škrvny na ovládacom paneli.	<ol style="list-style-type: none"> 1. Vypnite napájanie varného panela. 2. Nečistoty namočte. 3. Utrite oblasť dotykových ovládačov čistou špongiou alebo utierkou. 4. Oblasť dôkladne vysušte papierovou utierkou. 5. Opäť zapnite napájanie varného panela. 	<ul style="list-style-type: none"> • Varný panel môže vydať akustický signál a sama sa vypnúť a ovládací panel nemusí byť funkčný, ak sa na ňom nachádza tekutina. Oblasť ovládacieho panela dôkladne očistite pred opätovným zapnutím varného panela.

Tipy a triky

Problém	Možná příčina	Čo robiť?
Varný panel nie je možné zapnúť.	Bez napájania.	Skontrolujte, či je varný panel pripojený k elektrickej sieti a táto je funkčná. Skontrolujte, či nie je výpadok elektrickej energie vo vašom dome alebo vašej oblasti. Ak aj po kontrole problém trvá, kontaktujte kvalifikovaného technika.
Dotykové ovládače nereagujú.	Ovládací panel je uzamknutý.	Odomknite ovládací panel. Vid' časť „Použitie varného panela“ ohľadne funkcií.
Dotykové ovládače sa ťažko ovládajú.	Môže sa na nich nachádzať vodný film alebo používate špičku prsta.	Skontrolujte, či sú ovládacie prvky čisté a pri ovládaní používajte bruško prsta.
Poškriabané sklo.	Drsný riad. Nevhodné čistiace prostriedky.	Použite riad s rovným a hladkým dnom. Vid' „Voľba správneho riadu. Vid' „Starostlivosť a čistenie“.
Niektorý riad vydáva praskavý zvuk.	Môže to byť spôsobené konštrukciou riadu (vrstvy rôznych materiálov vibrujú rôzne).	Je to normálne a nepredstavuje to poruchu.

Technické údaje

Varný panel	CDH 30
Varné zóny	2 zóny
Napájacie napätie	220 - 240 V ~ 50/60 Hz
Výkon	3000 W
Rozmery h × š × v (mm)	288 x 520 x 55
Rozmery pre zabudovanie A × B (mm)	268 x 500

Hmotnosť a rozmery sú približné. Z dôvodu neustáleho vylepšovania našich výrobkov si vyhradzuje právo na zmenu technických údajov a dizajnu.

Inštalácia

Voľba miesta inštalácie

1. Vyrežte otvor v pracovnej doske podľa rozmerov uvedených na obrázku.

Na inštaláciu ponechajte minimálne 50 mm voľného priestoru okolo otvoru.

Uistite sa, že je hrúbka pracovnej dosky najmenej **30 mm**. Zvoľte teplu odolný materiál pracovnej dosky, aby ste zabránili deformácii spôsobenej teplom z varného panela.

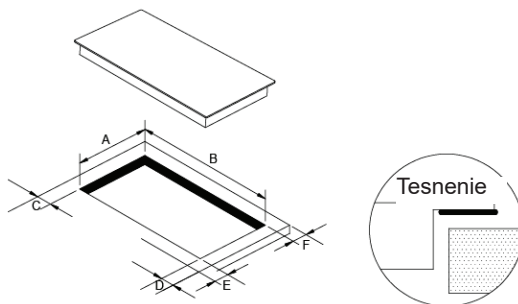

A	B	C	D	E	F
268 +4 -0 mm	500 +4 -0 mm	50 mm mini	50 mm mini	50 mm mini	50 mm mini

2. Sklokeramický varný panel môžete použiť na hornej strane skrinky. Sklokeramický panel umiestnite horizontálne. Podľa obrázku na nasledujúcej strane:

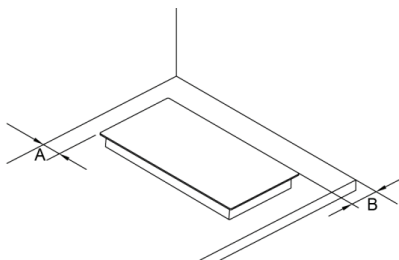

A	B
50 mm mini	50 mm mini

Tesnenie

Uistite sa, že je varný panel dobre vetraný a že nie sú blokované jej vetracie otvory. Skontrolujte, že je varný panel v dobrom stave.



Poznámka: Bezpečná vzdialenosť medzi varným panelom a skrinkou nad ňou musí byť najmenej **760 mm**.

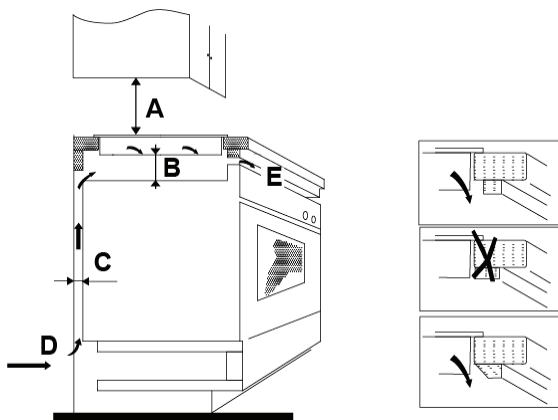

A (mm)	B (mm)	C (mm)	D	E
760	50 mini	3 mini	Vstup vzduchu	Výstup vzduchu 10 mm

Pred upevnením držiakov

Spotrebič postavte na stabilný, hladký povrch (použite balenie). Netlačte na ovládacie prvky vyčnievajúce z varného panela.

Varný panel pripevnite k pracovnej doske naskrutkovaním štyroch držiakov na spodnej strane varného panela (viď obrázok) po inštalácii. Upravte pozíciu držiakov pre rôzne hrúbky pracovnej dosky.

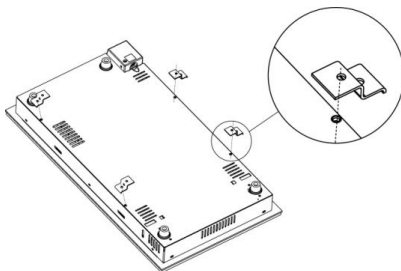

Upozornenie

1. Sklokeramický varný panel musí inštalovať kvalifikovaný technik. Náš servis ponúka profesionálov. Nikdy ju neinštalujte svojpomocne.
2. Varný panel neinštalujte nikdy priamo nad umývačku riadu, chladničku, mrazničku, práčku alebo sušičku, pretože vlhkosť môže poškodiť elektroniku varnej dosky.
3. Indukčnú varnú dosku inštalujte tak aby mohlo teplo dobre unikáť pre zaistenie jej spoľahlivosti.
4. Stena okolo, a plochy nad varným panelom by mali byť odolné voči teplu.
5. Aby ste zabránili nebezpečenstvu, vrstvené pracovné plochy a lepidlá musia byť odolné voči teplu.
6. Nepoužívajte parný čistič.
7. Tento sklokeramický varný panel pripájajte len k napájaniu s impedanciou systému do 0,427 ohmu. V prípade nejasností kontaktujte dodávateľa elektrickej energie ohľadom informácií o impedancii systému.

Prípojenie varného panela k elektrickej sieti

Napájanie elektrickou sieťou musí vyhovovať príslušným štandardom alebo musí byť pripojená k všepólovému odpájaciemu zariadeniu podľa zobrazenia nižšie.

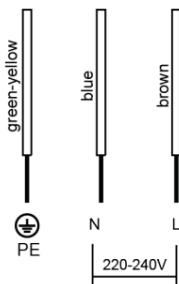



Green-yellow - Zelenožltý

Blue - Modrý

Brown - Hnedý

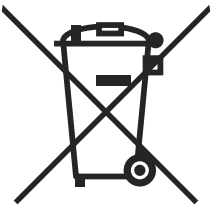
1. Ak je poškodený kábel alebo je nutné ho vymeniť, túto činnosť musí vykonať kvalifikovaný servisný technik, aby sa zabránilo nebezpečenstvu.
2. Ak pripojíte spotrebič priamo k elektrickej sieti pomocou všepólového odpájacieho zariadenia, odstup medzi kontaktmi vo vypnutom stave musí byť najmenej 3 mm.
3. Inštalatér musí zaistiť správnu inštaláciu v súlade s platnými smernicami a predpismi.
4. Kábel sa nesmie stláčať ani ohýbať.
5. Kábel pravidelne kontrolujte a môže ho meniť len kvalifikovaný technik.

 	<p>Tento spotrebič je označený v súlade s Európskou smernicou 2002/96/EC o Likvidácii elektrických a elektronických zariadení (WEEE). Zaistením správnej likvidácie tohto spotrebiča pomáhate zabrániť možným negatívnym vplyvom na životné prostredie a ľudské zdravie, ktoré môže byť negatívne ovplyvnené v prípade nesprávnej likvidácie.</p> <p>Symbol na výrobku označuje, že tento spotrebič sa nesmie likvidovať ako bežný domáci odpad. Musíte ho odnieť na zberné miesto na recykláciu elektrických a elektronických zariadení.</p> <p>Tento spotrebič vyžaduje špecializovanú likvidáciu. Pre ďalšie informácie týkajúce sa zaobchádzania, obnovy a recyklácie tohto spotrebiča kontaktujte miestnu správu, miestne recyklačné stredisko alebo predajňu, kde ste spotrebič zakúpili.</p> <p>Pre podrobnejšie informácie o spracovaní, obnove a recyklácii tohto spotrebiča kontaktujte miestnu správu, miestne recyklačné stredisko alebo predajňu, kde ste spotrebič zakúpili.</p>
--------------------------------------------------------------------------------------------------------------------------------------------------------------------------	------------------------------------------------------------------------------------------------------------------------------------------------------------------------------------------------------------------------------------------------------------------------------------------------------------------------------------------------------------------------------------------------------------------------------------------------------------------------------------------------------------------------------------------------------------------------------------------------------------------------------------------------------------------------------------------------------------------------------------------------------------------------------------------------------------------------------------------------------------------------------------------------------------------------------------------------------------------------------------------------

LIKVIDÁCIA:
Nelikvidujte tento spotrebič ako netriedený komunálny odpad. Je nutný separovaný zber pre špeciálne zaobchádzanie.