

HDD9800/1B , RDD9800/1PN

Odsavač

Návod k použití

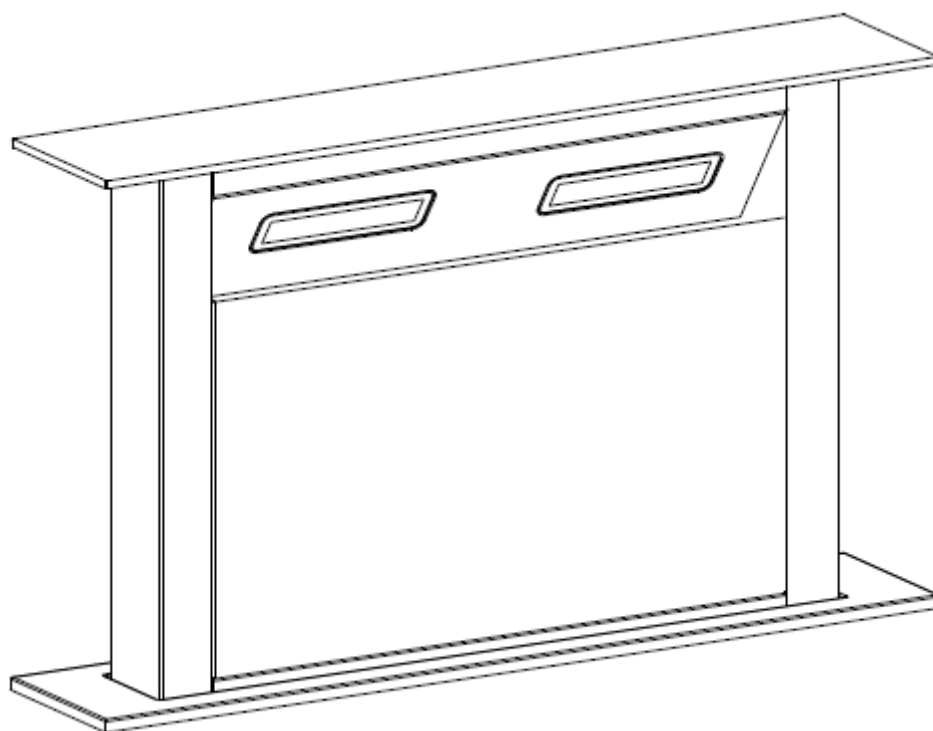

CZECH(CS)

SLOVAK (SK)

Obsah

1	Bezpečnostní pokyny
2	Instalace
3	Používání digestoře
4	Řešení potíží
5	Údržba a čištění
6	Ochrana životního prostředí

BEZPEČNOSTNÍ POKYNY

Tento návod vysvětluje správnou instalaci a používání digestoře. I když produkt znáte, před použitím digestoře si návod přečtěte. Uložte návod na bezpečném místě pro pozdější použití.

Co nikdy nedopustit:

- Nezkoušejte používat digestoř bez tukových filtrů nebo když jsou tukové filtry nadměrně zanesené!
- Neinstalujte na sporák s vysoko umístěným grilem.
- Nenechávejte pánve bez dozoru, protože přehřáté tuky nebo oleje mohou vzplanout..
- Nikdy nenechte pod digestoří otevřený plamen.



- Pokud je digestoř poškozená, nepoužívejte ji.
- Pod digestoří neflambujte.
- POZOR: Přístupné součásti mohou být při vaření horké.
- Minimální vzdálenost mezi plochou plotny a nejnižší součástí digestoře. (Pokud je digestoř umístěna nad plynovým sporákem musí být tato vzdálenost alespoň 65 cm)
- Vzduch nesmí být odváděn do komína, který je používán pro odvod spalin plynových spotřebičů nebo spotřebičů používajících jiná paliva.



Co je vždy nutné:

- **Důležité!** Při instalaci nebo údržbě, například při výměně žárovky, vždy vypněte proud.

- Digestoř musí být instalována podle pokynů k instalaci a je nutné dodržet všechny rozměry.
- Všechny činnosti při instalaci musí provádět kompetentní osoba nebo kvalifikovaný elektrikář.
- Obalový materiál zlikvidujte opatrně. Mohlo by dojít k poranění dětí.
- Věnujte pozornost ostrým hranám uvnitř digestoře, zvláště při instalaci a čištění.
- Pokud je digestoř umístěna nad plynovým sporákem, minimální vzdálenost mezi plochou plotny a nejnižším bodem digestoře musí být:
Plynové sporáky: 75 cm
Elektrické sporáky: 65 cm
Sporáky na uhlí nebo topný olej: 75 cm
- Zajistěte, aby na odvodu plynů z digestoře nebyly ohyby ostřejší než 90 stupňů. Snížila by se účinnost digestoře.
- Varování: Pokud nejsou šrouby a upevňovací prvky namontovány podle těchto pokynů, může dojít k úrazu elektrickým proudem.
- Varování: Před tím, než se dotknete svorek, musí být všechny obvody odpojeny.

Co je vždy nutné:

- Pokud vaříte na plynovém sporáku, vždy na hrnce a pánve dejte pokličku.
- V režimu odsávání je z místnosti odsáván vzduch. Zajistěte dostatečné větrání. Digestoř odsává z místnosti pachy, ale ne páru.
- Digestoř je určena pouze k použití v domácnosti.



- Pokud se poškodí napájecí kabel, výměnu musí provést výrobce, jeho servisní zástupce nebo osoby s podobnou kvalifikací, aby se vyloučilo riziko..
- Tento spotřebič mohou používat děti starší osmi let a osoby s omezenými fyzickými, smyslovými nebo duševními schopnostmi nebo osoby nezkušené a neznalé za předpokladu, že mají zajištěný dohled nebo byly poučeny o bezpečném používání spotřebiče a chápou související rizika. Děti si s digestoří nesmí hrát. Děti nesmí provádět čištění a údržbu bez dohledu.



Co je vždy nutné:

- Pozor: Spotřebič a jeho přístupné součásti se mohou při používání zahřát. Zabraňte dotyku s horkými součástmi. Děti mladší než 8 let se nesmí přibližovat, pokud nejsou pod stálým dozorem.
- Pokud je digestoř používána v místnosti, kde jsou další spotřebiče spalující plyn nebo jiná paliva, musí být zajištěno dostatečné větrání.
- Pokud není prováděno čištění podle pokynů, existuje riziko požáru.
- Musí být dodržovány předpisy pro odvod vzduchu.
- Pravidelně spotřebič čistěte postupem uvedeným v kapitole ÚDRŽBA.
- Z bezpečnostních důvodů používejte pouze šrouby, které jsou doporučeny v tomto návodu.
- Podrobnosti a intervaly čištění jsou uvedeny v popisu údržby a čištění v návodu k obsluze.
- Děti nesmí provádět čištění a údržbu bez dohledu.
- Pokud jsou digestoř a současně fungující spotřebiče připojeny na napájení jiné, než elektrickou energií, podtlak v místnosti nesmí překročit 4 Pa (4×10^{-5} bar).
- **VAROVÁNÍ:** Nebezpečí požáru: neskladujte předměty na varném povrchu.
- Nepoužívejte parní čistič.
- **NIKDY** se nepokoušejte hasit požár vodou, ale vypněte spotřebič a potom zakryjte plamen např. pokličkou nebo hasicí rouškou.

INSTALACE (ODVOD VZDUCHU VEN)

Pokud máte výstup vzduchu ven, může být digestoř zapojena podle obrázku níže na odvod vzduchu (smaltované, hliníkové, ohebné potrubí nebo potrubí z nehořlavého materiálu s vnitřním průměrem 150 mm)

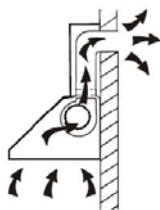

Před instalací jednotku vypněte a vytáhněte ze zásuvky.



1. Digestoř je nutné umístit minimálně 15 mm od zdi. (Viz obr. 1)
2. Vložte digestoř do otvoru v lince (viz obr. 2). Pro upevnění digestoře použijte 4 šrouby ST4*8 a šroub ST4*14 a zámek (viz obr. 3)

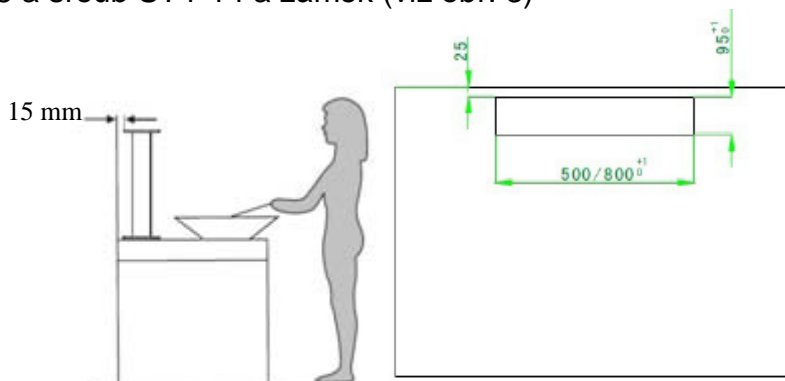

Obr. 1

Obr. 2

3. Upevněte plášť a digestoř 8 šrouby M10*10. Podle prostoru na lince může být odvod vzduchu nahoře, dole, vlevo nebo vpravo (viz obr. 4).

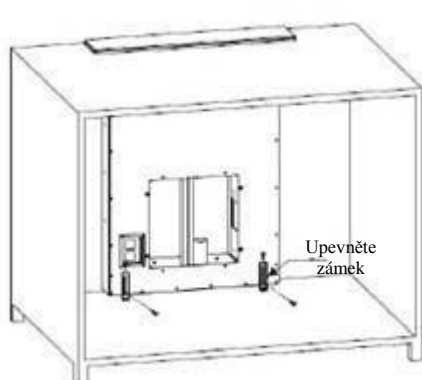

Obr. 3

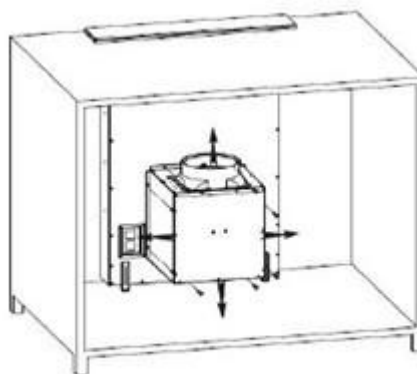

Obr. 4

4. Upevněte potrubí na výstup a pomocí 4 šroubů ST4*14 upevněte krabici PCB, připojte napájení a dokončete instalaci. (Viz obr. 5)

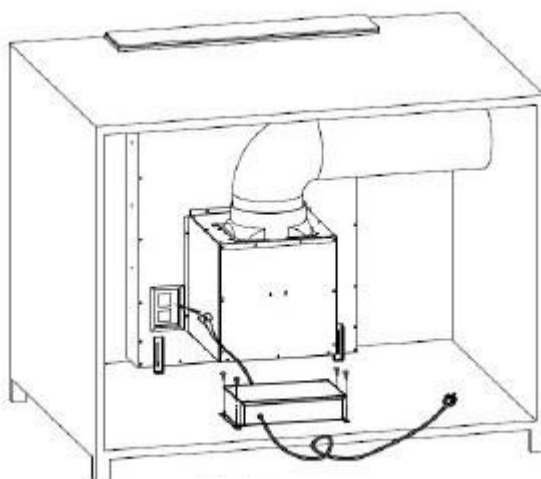

Obr. 5

<p>VAROVÁNÍ:</p> 	<ul style="list-style-type: none"> ➤ Z bezpečnostních důvodů používejte pouze šrouby, které jsou doporučené v tomto návodu. ➤ Pokud nejsou šrouby a upevňovací prvky namontovány podle těchto pokynů, může dojít k úrazu elektrickým proudem.
--	---

Používání digestoře

Ovládání

System ovládání se skládá ze dvou částí – panelu napájení a dotykového panelu. Dotykový panel obsahuje pět funkčních tlačítek (napájení, otáčky, světlo, časovač a posuvník)

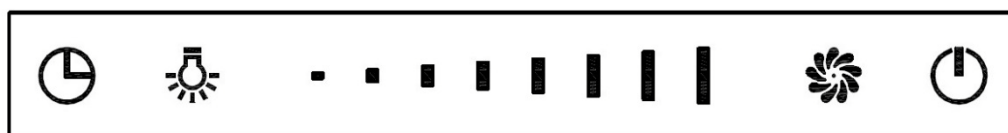

Časovač Světlo

Posuvník

Otáčky Napájení

Funkce

1 Pokud je zapnuto napájení, je digestoř v pohotovostním režimu s podsvícením, které zhasne po 5 sekundách nečinnosti. Pokud chcete digestoř znovu použít, probudte ji z pohotovostního režimu dotykem na jakékoliv tlačítko.

2 Pokud se dotknete tlačítka napájení , na 2 sekundy, digestoř se vysune

nahoru a bude běžet na první rychlost. Pokud znovu stisknete tlačítko napájení , na 2 sekundy, digestoř se posune dolů a vypne se. Pokud vypnete digestoř bez vypnutí motoru, když znovu digestoř otevřete, bude digestoř běžet na stejné otáčky jako před vypnutím.

2.1 Pokud stisknete tlačítko napájení , když se digestoř vysouvá nahoru nebo

zasouvá dolů, pohyb digestoře se zastaví a motor bude dále běžet. Pokud znovu stisknete tlačítko napájení , začne se digestoř zase pohybovat.

3. Zapnutí/vypnutí motoru a nastavení otáček:





3.1 Dotkněte se tlačítka otáček , motor se zapne. Pokud se tlačítka znovu dotknete, motor se vypne.

3.2 Nastavení otáček? Prstem se dotkněte a přejeďte po . Pokud se váš prst zastaví na první nebo druhé značce, motor poběží nejpomalejšímu otáčkami; pokud se váš prst zastaví na třetí nebo čtvrté značce, motor bude běžet na druhé otáčky; pokud se váš prst zastaví na páté nebo šesté značce, motor poběží na třetí otáčky; pokud se váš prst zastaví na sedmé nebo osmé značce, motor poběží na nejvyšší otáčky.



4. Osvětlení:

4.1. Poté, co se digestoř vysune nahoru, asi za 8–10 sekund se automaticky rozsvítí světla.

4.2 Pokud se dotknete tlačítka světla , světla se vypnou. Dalším dotykem na tlačítko světla  se světla zase rozsvítí.

4.3 Pokud se dotknete tlačítka světla , kontrolka se rozbliká. Pokud kontrolka bliká, posuvníkem  můžete nastavit intenzitu světla. Když přejdete na ovládání intenzity světla, posuvník  ovládá intenzitu světla. Na posuvníku je 8 poloh pro osvětlení, každá poloha určuje intenzitu osvětlení. Když přesunete posuvník  na určitý bod, bude intenzita světla odpovídat tomuto bodu. Lze také použít tlačítko  pro ovládání digestoře na kontrolce a nastaví se příslušná intenzita. Pokud nedojde k žádné akci, kontrolka po 15 s přestane blikat.

5. Tlačítko časovače .

5.1 Pokud stisknete tlačítko časovače , když svítí světlo nebo běží motor, digestoř se přepne do režimu časovače. Pokud kontrolka bliká, nastavte časovač posunutím posuvníku . V režimu časovače je osm sekcí: 5 – 10 – 15 – 20 – 25 – 30 – 35 – 40. Stisknutím tlačítka  přejděte do režimu časovače a potvrďte nastavení časovače. Nebo nastavte časovač automaticky o 5 s později. Po vypršení času časovače se automaticky vypne motor a světlo, digestoř přejde do pohotovostního režimu a dekorativní kryt se automaticky uzavře.

5.2 Pokud chcete použít funkci časovače znovu a digestoř je zapnutá, dotkněte se tlačítka časovače a nenastavujte čas. Digestoř použije dříve nastavený čas. Po každých 5 s se nastavení sníží o jednu sekundu. To bude fungovat, dokud nebude nastaven nový čas.

Pokud se při zapnutém časovači dotknete tlačítka otáček nebo osvětlení, funkce časovače se automaticky zruší.

Rozměry výrobku a nábytku pro jeho zabudování

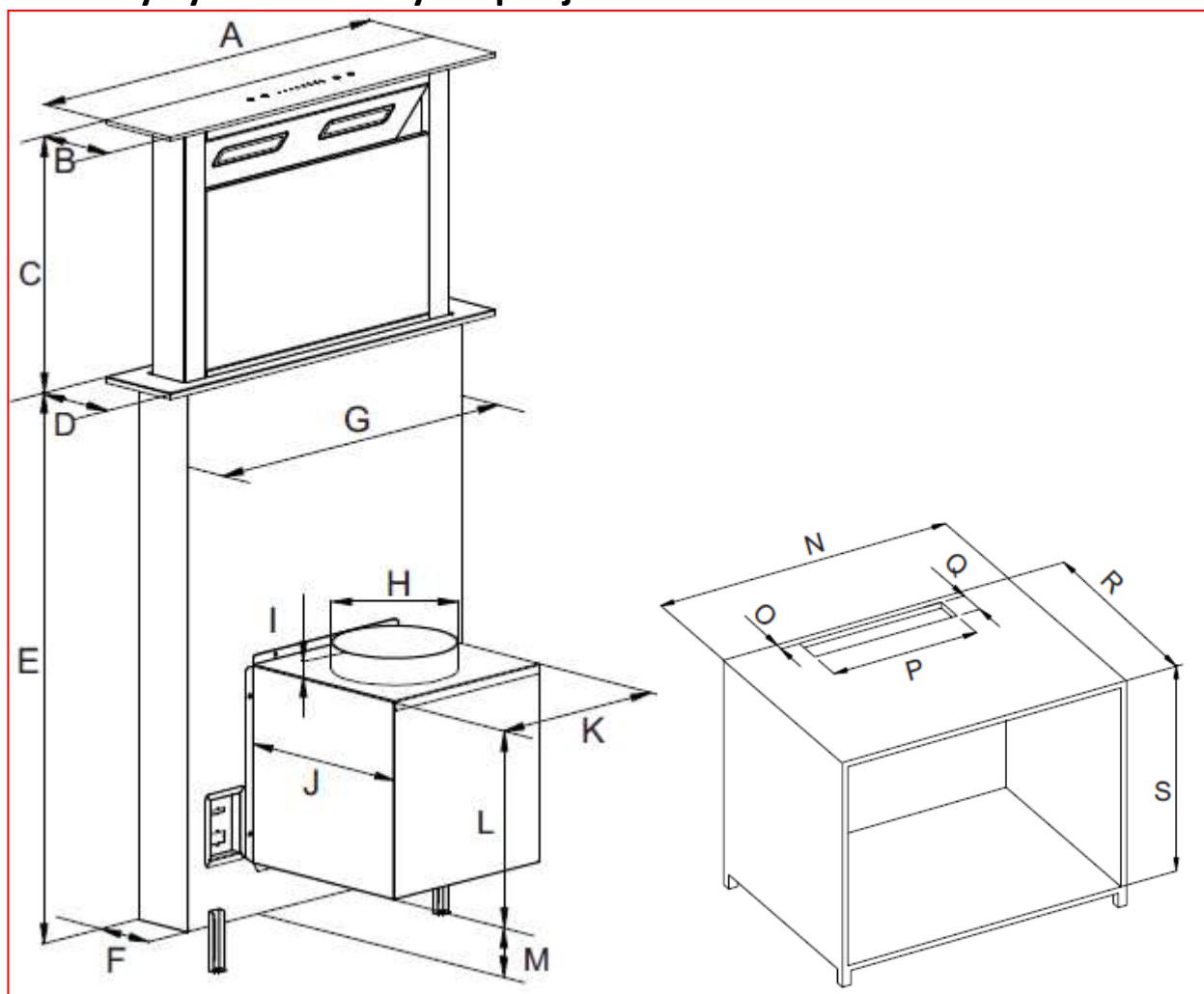

Rozměry výrobku a nábytku pro jeho zabudování

Model
36900936
HDD
9800/1B

mm

A: Šířka ovládacího panelu	880
B: Hloubka ovládacího panelu	115
C: Maximální výška vytažení digestoře	335
D: Hloubka panelu (přípevněného na desku)	115
E: Vzdálenost mezi panelem a spodní částí digestoře	718
F: Hloubka krytu	88
G: Šířka krytu	792
H: Průměr vývodu na sací potrubí	Φ150
I: Výška vývodu	30
J: Hloubka skříňky motoru	253
K: Šířka skříňky motoru	260
L: Výška skříňky motoru	260
M: Vzdálenost od spodní části skříňky motoru ke spodní části krytu digestoře	69
N: Šířka nábytkové skříňe	≥900

O: Minimálna vzdialenosť od zadnej hrany výrezu k zadnej hrane skrinky	25
P: Šírka výrezu	800 ⁺¹
Q: Hĺbka výrezu	95 ⁺¹
R: Hĺbka skrinky	≥400
S: Výška skrinky	720~760

ŘEŠENÍ POTÍŽÍ

Závada	Možná příčina	Řešení
Světlo svítí, ale motor nefunguje	Ventilátor je vypnut	Zapněte ventilátor.
	Ventilátor je porouchaný	Kontaktujte servisní středisko.
	Porucha motoru	Kontaktujte servisní středisko.
Nesvítí světlo, motor nefunguje	Přepálená pojistka v domácnosti	Resetujte/vyměňte pojistky.
	Kabel napájení uvolněný nebo odpojený	Zasuňte kabel do zásuvky. Zapněte zásuvku.
Uniká olej	Jednosměrný ventil nebo výstup nejsou utěsněny	Vymontujte jednosměrný ventil a utěsněte.
	Únik z připojení komína a krytu.	Odpojte komín a utěsněte.
Světla nesvítí	Vadná/porouchaná žárovka	Vyměňte žárovku podle těchto pokynů.
Nedostatečné sání	Vzdálenost mezi digestoří a sporákem a je příliš velká	Umístěte digestoř do správné vzdálenosti.
Digestoř se naklání	Upevňovací šrouby nejsou dostatečně utažené.	Utáhněte šrouby, aby byla digestoř ve vodorovné poloze.

POZNÁMKA:



Jakékoliv opravy elektrického zapojení tohoto spotřebiče musí být v souladu s místními, národními a federálními zákony. Pokud je chcete provést a máte pochybnosti, kontaktujte servisní centrum. Před otevřením jednotky ji vždy odpojte od napájení.

ÚDRŽBA A ČIŠTĚNÍ

Pozor:

- Před údržbou nebo čištěním musí být digestoř odpojena od napájení. Zkontrolujte, že je digestoř vypnutá a odpojena od zásuvky.



- Vnější povrchy jsou náchylné k poškrábání a zdrsňení, proto postupujte podle pokynů pro čištění, aby byl zajištěn co nejlepší výsledek bez poškození.

OBECNÉ INFORMACE

Čištění a údržba spotřebiče se musí provádět, když je spotřebič vychladlý. Zabraňte, aby na povrchu zůstaly zásadité nebo kyselé látky (šťáva z citronu, ocet atd.).

NEREZOVÁ OCEL

Nerezovou ocel je nutné pravidelně čistit (každý týden), aby byla zajištěna její dlouhá životnost. Vysušte čistým suchým hadrem. Lze použít specializovaný prostředek na čištění nerezové oceli.

POZNÁMKA:

Dokonale otřete, aby se nezobrazily na nerezové oceli šmouhy.

POVRCH OVLÁDACÍHO PANELU

Povrch ovládacího panelu lze čistit mýdlovou vodou. Před čištěním zkontrolujte, že je hadr čistý a dobře vyždímaný. Po čištění odstraňte vlhkost suchým měkkým hadrem.

Důležité

Pouijte neutrální čisticí prostředky a nepoužívejte silné chemikálie, silné domácí čisticí prostředky nebo produkty obsahující drsné částice, které by mohly ovlivnit vzhled spotřebiče a odstranit nápisy na ovládacím panelu a zneplatnit záruku.

MŘÍŽKOVÉ TUKOVÉ FILTRY

Mřížkové filtry lze čistit rukou.

- Odstraňte dekorativní panel [04] a otřete jej do čista navlhčeným hadrem. Poté zatlačte na 2 výstupky a vyjměte hliníkový filtr.

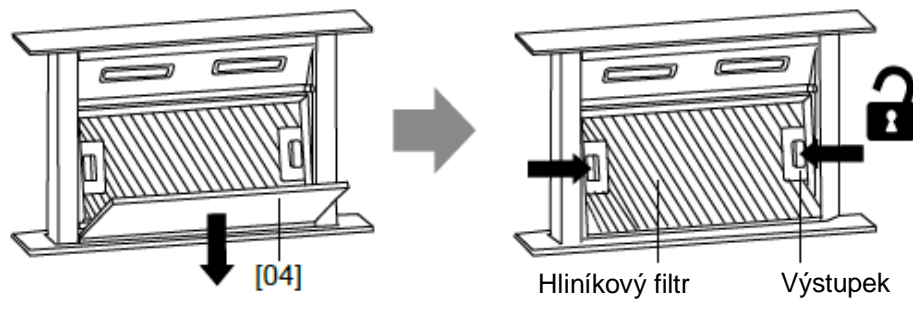

- Otočte hliníkový filtr nohama vzhůru. Poté odstraňte filtr z aktivního uhlí.

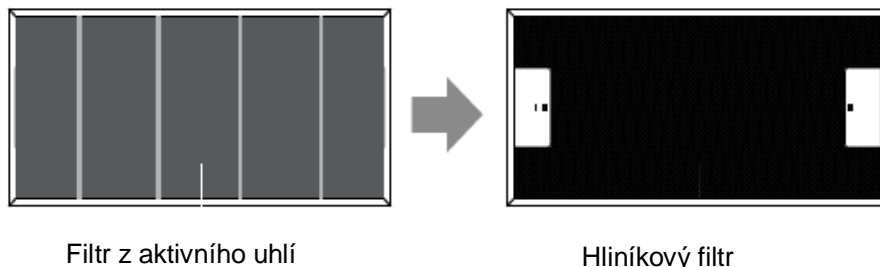

- Ponořte hliníkový filtr do roztoku teplé vody a jemného čisticího prostředku na 10 minut.

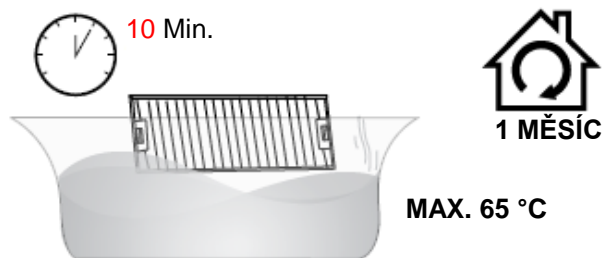

- Vyčistěte měkkým hadrem/kartáčem. Důkladně vypláchněte a dobře osušte.

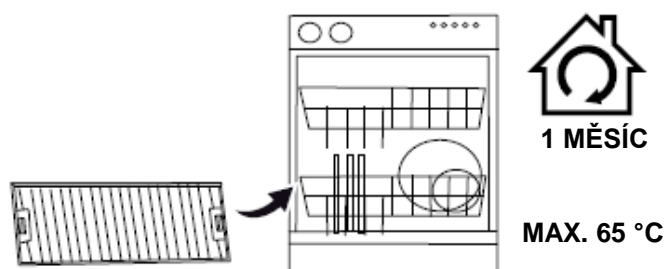

- Filtr čistěte jednou za měsíc. Pokud je digestoř používána více než 2 hodiny denně, doporučujeme častější čištění.
- V závislosti na četnosti používání digestoře, vyměňte filtr včas! Vždy používejte originální filtry od výrobce.

Vložení filtrů

- Po vyčištění nasadte filtr z aktivního uhlí na hliníkový filtr. Poté zajistěte 4 dráty.

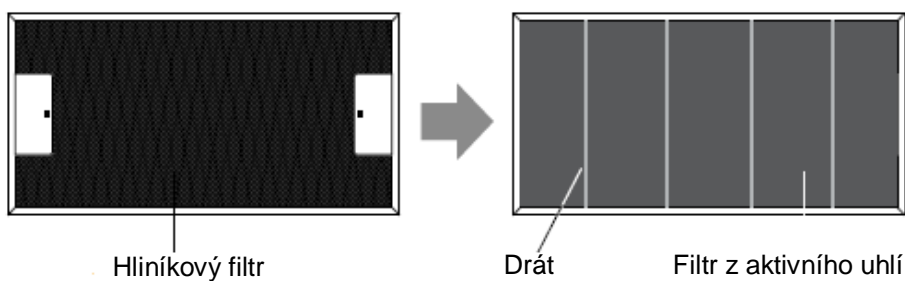

- Vložte hliníkový filtr do digestoře. Poté nasadte dekorativní panel [04] a zavřete jej.

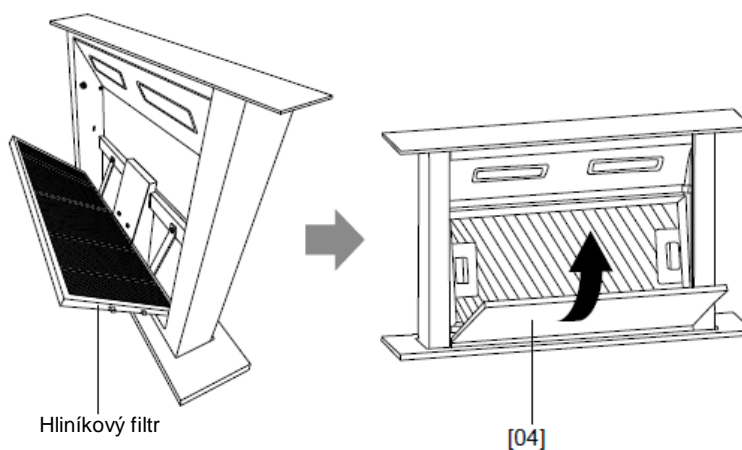

POZNÁMKA:

- Zkontrolujte, že je filtr správně usazen. Jinak se uvolní, což může být nebezpečné.
- Po připojení filtru z aktivního uhlí se síla sání sníží.

VÝMĚNA ŽÁROVKY

<p>Důležité:</p> 	<ul style="list-style-type: none">✧ Žárovku musí vyměnit výrobce, jeho servisní zástupce nebo podobná kvalifikovaná osoba.✧ Před jakoukoliv údržbou spotřebiče vždy vypněte napájení elektrickým proudem. Před tím, než se žárovky dotknete, zkontrolujte, že je zcela vychladlá.✧ Při manipulaci se žárovkou ji držte hadrem nebo pracujte v rukavicích, aby se na žárovku nedostal pot, který by zkrátil životnost žárovky.
--	---

Výměna LED světla

1. Vypněte spotřebič a vytáhněte jej ze zásuvky.
2. Šroubovákem odšroubujte 4 šrouby rámu panelu.
3. Vytáhněte vodič světla a odeberte panel
4. Odšroubujte šrouby objímky světla a vyměňte světlo
5. Připojte vodič a namontujte pomocí šroubů panel.

Poznámka: Při výměně vypněte napájení a odpojte digestoř. Výměnu světla musí provést pouze kvalifikovaný servisní technik.

- **ILCOS D kód pro toto světlo je: DSL-5-S-450**
- Max. příkon: 5 W
- Napětí: DC 12 V



OCHRANA ŽIVOTNÍHO PROSTŘEDÍ

	<p>Tento produkt je označen symbolem pro tříděný odpad elektronického vybavení. To znamená, že se tento produkt nesmí likvidovat spolu s komunálním odpadem, ale musí být odevzdán do sběrného dvora v souladu se směrnicí 2012/19/EU. Produkt bude poté recyklován nebo rozebrán, aby se minimalizoval dopad na životní prostředí. Elektrické a elektronické produkty mohou být nebezpečné pro životní prostředí a lidské zdraví, protože obsahují nebezpečné látky. Více informací zjistíte u vašich místních nebo oblastních úřadů.</p>
---	--

POZNÁMKA:

Níže je uvedeno, jak je možné omezit celkový dopad na životní prostředí (např. úsporou energie při vaření).

- (1) Namontujte digestoř do správného místa s dobrým větráním.
- (2) Pravidelně digestoř čistěte, aby nebylo blokováno proudění vzduchu.
- (3) Nezapomeňte po vaření vypnout světlo digestoře.
- (4) Nezapomeňte po vaření vypnout digestoř.

INFORMACE PRO ROZEBRÁNÍ

Nerozebírejte spotřebič jiným způsobem, než je uvedeno v návodu. Digestoř nesmí rozebírat uživatel. Na konci životnosti nesmí být spotřebič likvidován společně s komunálním odpadem. Pokyny pro likvidaci získáte u místních úřadů nebo prodejce.

Odsávač pár

Návod na obsluhu

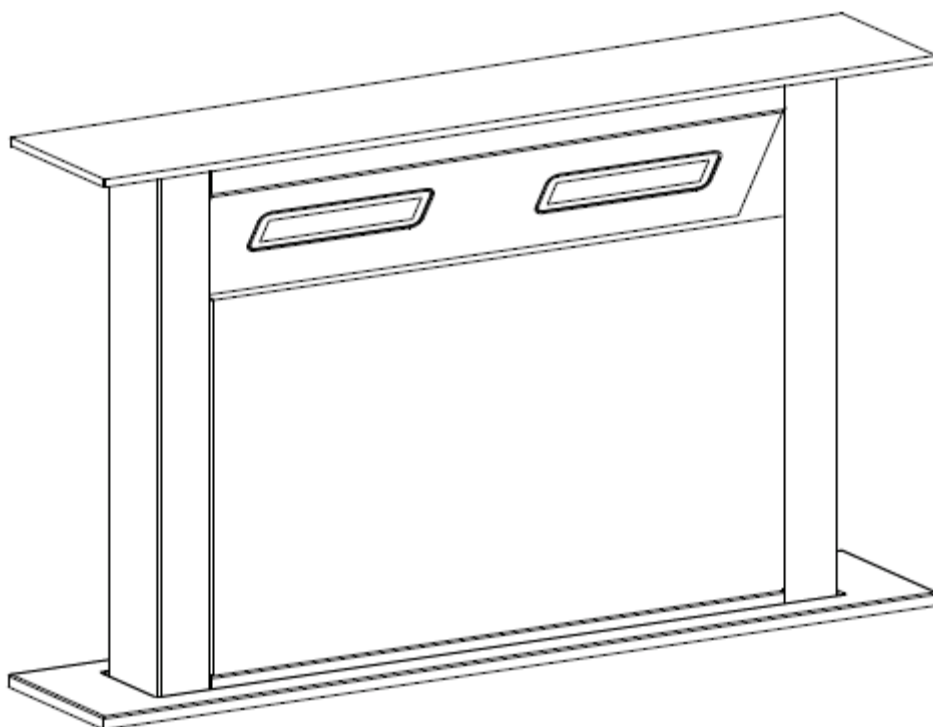

Obsah

1	Bezpečnostné pokyny
2	Inštalácia
3	Začatie používania kuchynského odsávača
4	Riešenie problémov
5	Údržba a čistenie
6	Ochrana životného prostredia

BEZPEČNOSTNÉ POKYNY

Tento návod obsahuje informácie týkajúce sa správnej inštalácie a používania kuchynského odsávača. Pred začatím používania si ho dôkladne prečítajte, a to aj v prípade, že ste sa už s produktom oboznámili. Návod uschovajte na bezpečnom mieste, aby ste doň mohli nahliadnuť v prípade potreby v budúcnosti.

Nikdy nerobte nasledujúce činnosti:

- **Nepokúšajte sa používať kuchynský odsávač bez tukových filtrov, alebo ak sú filtre nadmerne zanesené tukom!**
- **Neinštalujte nad sporák s grilom vo veľkej výške.**
- **Počas používania nenechávajte panvice bez dohľadu, pretože prehriate tuky alebo oleje môžu vzplanúť.**
- **Nikdy nenechávajte pod kuchynským odsávačom horieť otvorený plameň.**



- **Ak je kuchynský odsávač poškodený, nesnažte sa ho používať.**
- **Pod kuchynským odsávačom nevlambujte.**
- **UPOZORNENIE:** Pri používaní s kuchynskými spotrebičmi sa nekryté časti môžu zahrievať na vysoké teploty.
- **Minimálna vzdialenosť medzi opornou plochou varných nádob na platni sporáka a najnižšou časťou kuchynského odsávača. (Keď sa kuchynský odsávač nachádza nad plynovým spotrebičom, musí sa dodržať minimálna vzdialenosť 65 cm.)**
- **Vzduch sa nesmie odvádzať do komína, ktorý slúži na odvádzanie výfukových plynov zo spotrebičov spaľujúcich plyn alebo iné palivá.**



Vždy

dodržiavajte nasledujúce pokyny:

- **Dôležité!** Pred začatím inštalácie a údržby, napríklad pred výmenou žiarovky, zakaždým vypnite prívod elektrickej energie z napájacej siete.
- **Kuchynský odsávač sa musí inštalovať v súlade s inštaláčnymi pokynmi a musia sa dodržať všetky rozmery.**
- **Všetky inštalčné práce musí vykonávať kompetentná osoba alebo kvalifikovaný elektrikár.**
- **Dohliadnite na správnu likvidáciu baliaceho materiálu. Predstavuje nebezpečenstvo pre deti.**
- **Dávajte pozor na ostré hrany vnútri kuchynského odsávača, predovšetkým počas inštalácie a čistenia.**
- **Ak sa kuchynský odsávač nachádza nad plynovým spotrebičom, medzi opornou plochou varných nádob na platni sporáka a najnižšou časťou kuchynského odsávača musí byť zachovaná nasledujúca minimálna vzdialenosť:**

Plynové sporáky:	75 cm
Elektrické sporáky:	65 cm
Sporáky na uhlie alebo vykurovací olej:	75 cm
- **Uistite sa, že sa na potrubnom vedení nenachádzajú ohyby ostrejšie než 90 stupňov, pretože v opačnom prípade sa zníži účinnosť kuchynského odsávača.**
- **Výstraha:** V prípade nenainštalovania skrutiek alebo upevňovacieho zariadenia v súlade s týmito pokynmi môžu hroziť elektrické riziká.
- **Výstraha:** Pred sprístupnením elektrických svoriek treba bezpodmienečne odpojiť všetky napájacie obvody.

Vždy dodržiavajte nasledujúce pokyny:

- **Pri príprave pokrmov na plynovom sporáku vždy zakrývajte hrnce a panvice pokrievkami.**
- **Kuchynský odsávač počas prevádzky v režime odsávania odvádza vzduch**

z miestnosti. Dohliadnite na dodržiavanie vhodných opatrení týkajúcich sa vetrania. Kuchynský odsávač odstraňuje z miestnosti pachy, no neodstraňuje paru.

- Kuchynský odsávač pár je určený iba na použitie v domácnosti.



- Ak je prívodný kábel poškodený, musí ho vymeniť výrobca, jeho servisný zástupca alebo osoby s podobnou kvalifikáciou, aby sa predišlo nebezpečenstvu.
- Deti staršie ako 8 rokov a osoby s obmedzenými fyzickými, zmyslovými alebo duševnými schopnosťami alebo s nedostatkom skúseností a vedomostí môžu používať tento spotrebič, ak sú pod dohľadom alebo dostali pokyny týkajúce sa bezpečného používania spotrebiča a ak rozumejú možným rizikám. Deti sa so spotrebičom nesmú hrať. Čistenie a údržbu nesmú vykonávať deti bez dozoru.



Vždy dodržiavajte nasledujúce pokyny:

- **Upozornenie:** Spotrebič a jeho nekryté časti sa počas prevádzky môžu zahrievať na vysoké teploty. Dávajte pozor, aby ste sa nedotkli nahriatych prvkov. Deti mladšie než 8 rokov nesmú mať prístup k zariadeniu, pokiaľ nie sú pod neustálym dozorom.
- Ak sa kuchynský odsávač používa súčasne so spotrebičmi spaľujúcimi plyn alebo iné palivá, treba zaistiť dostatočné vetranie miestnosti.
- Ak sa nevykonáva čistenie v súlade s pokynmi, hrozí riziko požiaru.
- Je potrebné zaistiť plnenie nariadení týkajúcich sa odvádzania vzduchu.
- Spotrebič pravidelne čistite podľa postupu uvedeného v kapitole ÚDRŽBA.
- Z bezpečnostných dôvodov používajte iba tie veľkosti upevňovacích alebo montážnych skrutiek, ktoré sú uvedené v tomto návode na obsluhu.
- Podrobné informácie o postupe a intervaloch čistenia nájdete v časti tohto návodu na obsluhu venovanej údržbe a čisteniu.
- Deti bez dozoru nesmú čistiť spotrebič ani vykonávať jeho bežnú údržbu.
- Keď sa kuchynský odsávač používa súčasne so spotrebičmi napájanými inou než elektrickou energiou, záporný tlak v miestnosti nesmie prekročiť 4 Pa (4 x 10⁻⁵ bar).
- **VÝSTRAHA:** Nebezpečenstvo požiaru: na povrch varnej dosky neodkladajte žiadne predmety.
- Nepoužívajte parný čistič.
- Požiar sa NIKDY nepokúšajte hasiť vodou. Vypnite spotrebič a potom zakryte plameň napr. pokrievkou alebo hasiacou dekou.

INŠTALÁCIA (ODVETRÁVANIE DO EXTERIÉRU)

Ak máte vyvedený výstup do exteriéru, kuchynský odsávač môžete pripojiť podľa nasledujúceho obrázka pomocou odsávacieho vedenia (nehorľavá smaltovaná hliníková flexibilná rúra s vnútorným priemerom 150 mm).

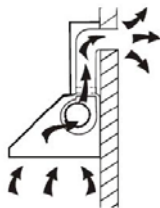

Pred inštaláciou vypnite zariadenie a odpojte ho od elektrickej zásuvky.



1. Medzi kuchynským odsávačom a stenou musí byť zachovaná vzdialenosť minimálne 15 mm. (Pozri obr. 1)
2. Odsávač osadíte do otvoru v skrini. (Pozri obr. 2) Na upevnenie odsávača použijete 4 skrutky ST4 x 8, skrutku ST4 x 14 a upínaciu poistku. (Pozri obr. 3)

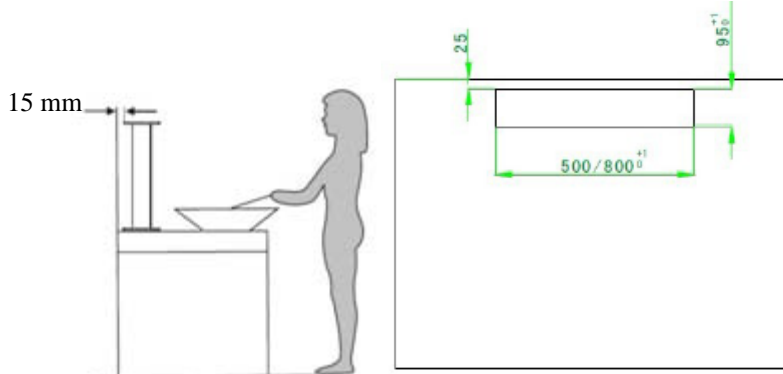

Obr. 1

Obr. 2

3. Kryt a odsávač pripojte pomocou 8 skrutiek M10 x 10. Používateľ môže zvoliť smer fúkania nahor, nadol, doľava alebo doprava v závislosti od priestoru v skrini. (Pozri obr. 4)

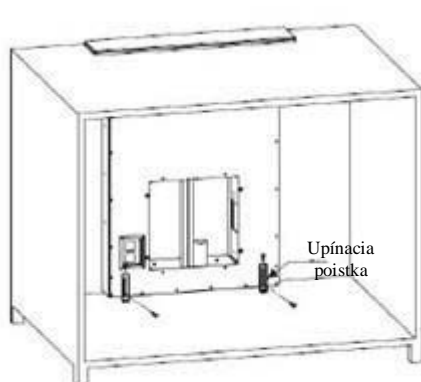

Obr. 3

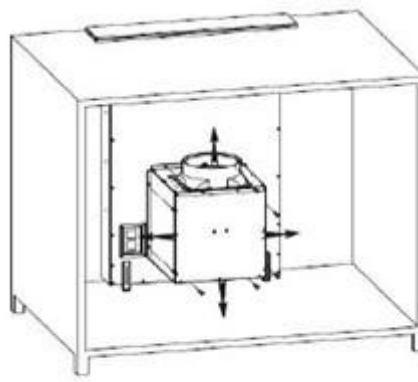

Obr. 4

4. Rúru pripevnite na výstup a pomocou 4 skrutiek ST4 x 14 namontujte dosku plošných spojov, pripojte napájanie a dokončite inštaláciu. (Pozri obr. 5)

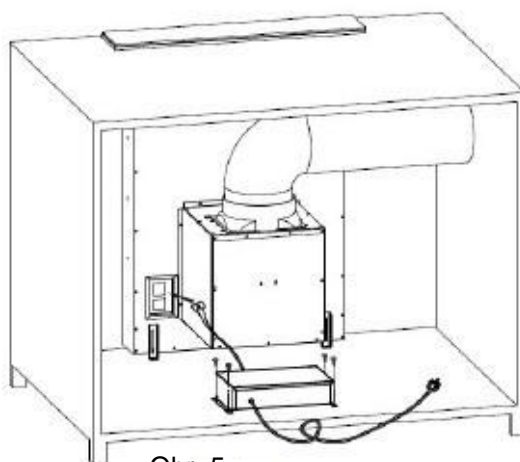

Obr. 5

<p>VÝSTRAHA:</p> 	<ul style="list-style-type: none"> ➤ Z bezpečnostných dôvodov používajte iba tie veľkosti upevňovacích alebo montážnych skrutiek, ktoré sú uvedené v tomto návode na obsluhu. ➤ V prípade nenainštalovania skrutiek alebo upevňovacieho zariadenia v súlade s týmito pokynmi môžu hroziť elektrické riziká.
---	---

Začatie používania kuchynského odsávača

Posuvné ovládanie

Tento systém ovládania pozostáva z dvoch častí – napájacieho panela a dotykového panela. Na dotykovom paneli sa nachádza päť funkčných tlačidiel (napájanie, otáčky, svetlo, časovač, posuvné ovládanie).



Časovač

Svetlo

Posuvné ovládanie

Otáčky

Napájanie

Ovládanie funkcií

1 Zapnite napájanie. Odsávač sa uvedie do pohotovostného režimu a rozsvieti sa podsvietenie, ktoré zhasne, ak nevykonáte žiadnu činnosť po dobu 5 sekúnd. Ak chcete znova začať používať odsávač, dotykem na ktorékoľvek tlačidlo ukončíte pohotovostný režim.

2 Dotknite sa tlačidla napájania  na 2 sekundy, odsávač sa vysunie nahor uvedie sa

do chodu na prvom stupni otáčok. Znova sa na 2 sekundy dotknite tlačidla napájania , odsávač sa zasunie nadol a prestane pracovať. Ak zastavíte odsávač bez zastavenia motora, po opätovnom otvorení odsávača sa zariadenie uvedie do chodu s otáčkami, ktoré boli použité naposledy.

2.1 Ak stlačíte tlačidlo napájania , keď sa odsávač presúva nahor alebo nadol, odsávač sa prestane pohybovať, ale motor bude bežať naďalej. Po opätovnom stlačení

tlačidla napájania  sa odsávač znova uvedie do pohybu.

3. Zapnutie a vypnutie motora a nastavenie otáčok:



3.1 Dotknite sa tlačidla nastavenia otáčok  a motor sa zapne. Po opätovnom dotyku na tlačidlo sa motor vypne.





3.2 Ako postupovať pri nastavovaní otáčok? Dotknite sa tohto miesta

 a posúvajte po ňom prstom. Keď prst zastavíte na prvom alebo druhom dieliku, motor bude bežať s najnižšími otáčkami. Keď prst zastavíte na treťom alebo štvrtom dieliku, motor bude bežať na druhom stupni otáčok. Keď prst zastavíte na piatom alebo šiestom dieliku, motor bude bežať na treťom stupni otáčok. Keď prst zastavíte na siedmom alebo ôsmom dieliku, motor bude bežať s najvyššími otáčkami.



4. Osvetlenie:

4.1. Keď sa odsávač vysunie nahor, svetlá sa rozsvietia automaticky o 8 – 10 sekúnd.

4.2 Dotknite sa tlačidla svetla  a svetlá zhasnú. Po opätovnom dotyku na tlačidlo svetla  sa svetlá rozsvietia.

4.3 Keď sa dotknete tlačidla svetla , pilotné svetlo začne blikať. Keď bliká pilotné svetlo, posúvaním tlačidla  môžete regulovať intenzitu osvetlenia. Po aktivovaní režimu regulácie intenzity osvetlenia možno regulovať intenzitu osvetlenia posuvným regulátorom . Posuvný regulátor má 8 dielikov, pričom každý zodpovedá jednému stupňu intenzity osvetlenia. Keď sa dotknete posuvného regulátora , posuniete ho na jeden dielik a ten sa rozsvieti, osvetlenie bude svietiť s príslušnou intenzitou. Použiť možno aj tlačidlá ručného ovládania: dotykom na tlačidlo  zapnete pilotné svetlo počas prevádzky odsávača a osvetlenie bude svietiť s príslušnou intenzitou. Pilotné svetlo prestane blikať, ak sa v priebehu 15 s nevykoná žiadna úprava funkcie.

5. Tlačidlo časovača

5.1 Dotknite sa tlačidla časovača , keď svieti svetlo alebo beží motor. Odsávač sa prepne do režimu časovača. Keď bliká pilotné svetlo časovača, posúvaním tlačidla  vyberte sekciu časovača. Tlačidlo časovača je v režime časovača rozdelené na osem sekcií, konkrétne: 5 – 10 – 15 – 20 – 25 – 30 – 35 – 40. Dotykom na tlačidlo časovača  uveďte časovač do prevádzky po výbere sekcie časovača. Prípadne sa časovač uvedie do prevádzky automaticky po 5 s. Po dokončení odpočítavania časovača sa motor a osvetlenie automaticky vypnú, odsávač sa uvedie do pohotovostného režimu a dekoratívny kryt sa automaticky zatvorí.

5.2 Ak použijete funkciu časovača znova, keď je zapnuté napájanie, v prípade dotyku na tlačidlo časovača bez nastavovania času sa použije čas, ktorý bol nastavený naposledy. Po uplynutí 5 s sa začne odpočítavanie po sekundách. Po novom nastavení sa použije nový čas.

Keď je zapnutý časovač a dotknete sa tlačidla nastavenia otáčok alebo regulácie intenzity osvetlenia, funkcia časovača sa automaticky deaktivuje.

Rozmery spotrebiča a nábytku pre jeho zabudovanie

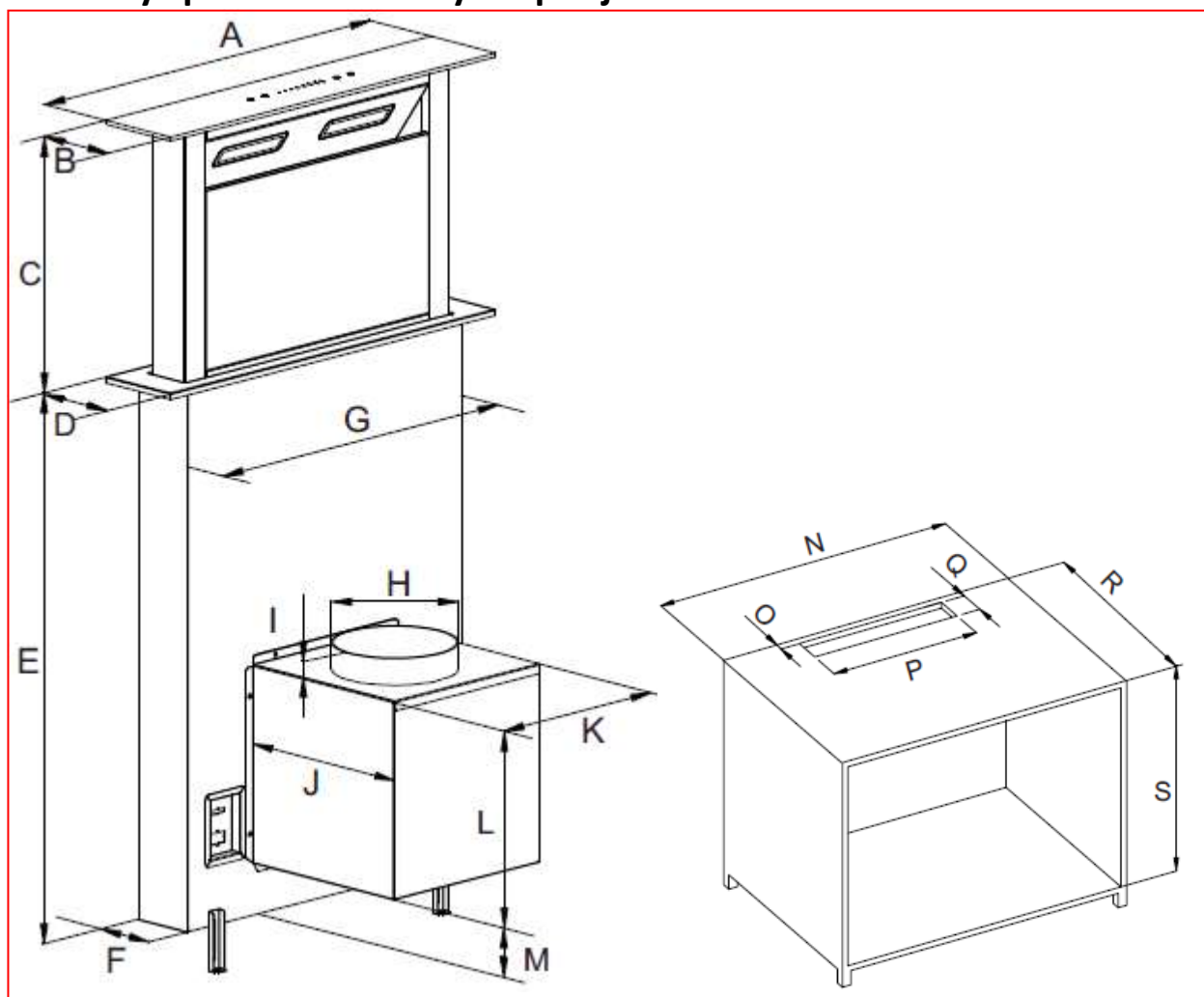

Rozmery spotrebiča a nábytku pre jeho zabudovanie

Model
36900936
HDD
9800/1B

mm

A: Šírka ovládacieho panela	880
B: Hĺbka ovládacieho panela	115
C: Maximálna výška vytažnutie digestora	335
D: Hĺbka panelu (pripevneného na dosku)	115
E: Vzďialenosť medzi panelom a spodnou časťou digestora	718
F: Hĺbka krytu	88
G: Šírka krytu	792
H: Priemer vývodu na sacie potrubie	Φ150
I: Výška vývodu	30
J: Hĺbka skrinky motora	253
K: Šírka skrinky motora	260
L: Výška skrinky motora	260
M: Vzďialenosť od spodnej časti skrinky motora k spodnej časti krytu digestora	69
N: Šírka nábytkové skrine	≥900

O: Minimálna vzdialenosť od zadnej hrany výrezu k zadnej hrane skrinky	25
P: Šírka výrezu	800 ⁺¹
Q: Hĺbka výrezu	95 ⁺¹
R: Hĺbka skrinky	≥400
S: Výška skrinky	720~760

RIEŠENIE PROBLÉMOV

Chyba	Možná príčina	Riešenie
Svetlo svieti, ale motor nepracuje	Vypnutý spínač ventilátora	Vyberte polohu spínača ventilátora.
	Porucha spínača ventilátora	Obráťte sa na servisné stredisko.
	Porucha motora	Obráťte sa na servisné stredisko.
Svetlo nesvieti, motor nepracuje	Vypálené poistky v dome.	Resetujte/vymeňte poistky.
	Voľný alebo odpojený napájací kábel	Kábel znova zapojte do elektrickej zásuvky. Zapnite elektrickú zásuvku.
Únik oleja	Nedostatočné utesnenie jednosmerného ventilu a výstupu	Odmontujte jednosmerný ventil a utesnite tesniacim prostriedkom.
	Únik cez pripojenie komína a cez kryt	Odmontujte a utesnite komín.
Svetlá nesvietia	Rozbité/chybné žiarovky	Vymeňte žiarovky podľa tohto pokynu.
Nedostatočné odsávanie	Príliš veľká vzdialenosť medzi kuchynským odsávačom a vrchnou časťou sporáka	Kuchynský odsávač namontujte do správnej vzdialenosti.
Kuchynský odsávač sa nakláňa	Nedostatočne utiahnutá upevňovacia skrutka	Utiahnite závesnú skrutku a uveďte ju do vodorovnej polohy.

POZNÁMKA:



Všetky opravy elektrických komponentov tohto spotrebiča musia prebiehať v súlade s platnými miestnymi, štátnymi a federálnymi zákonmi. V prípade akýchkoľvek pochybností sa obráťte sa servisné stredisko, skôr než sa pustíte do takýchto prác. Zariadenie pred otvorením vždy odpojte od zdroja napájania.

ÚDRŽBA A ČISTENIE

Upozornenie:

- Pred začatím vykonávania údržby alebo čistenia odpojte kuchynský odsávač od hlavného zdroja elektrického napájania. Uistite sa, že kuchynský odsávač je vypnutý a zástrčka je vytiahnutá zo zásuvky.



- Vonkajšie povrchy sú citlivé a možno ich poľahky poškriabať alebo odrieť, preto dodržiavajte pokyny týkajúce sa čistenia, aby ste dosiahli najlepšie možné výsledky bez poškodenia.

VŠEOBECNÉ

Údržbu a predovšetkým čistenie vykonávajte na vychladnutom spotrebiči. Dávajte pozor, aby sa na povrchy nedostali zásadité ani kyslé látky (citrónová šťava, ocot a pod.).

NEHRDZAVEJÚCA OCEĽ

Nehrdzavejúca oceľ sa musí pravidelne (každý týždeň) čistiť, aby sa zaistila dlhá životnosť. Na osušenie po čistení použite čistú, jemnú handričku. Môže sa používať špeciálna čistiaca kvapalina na nehrdzavejúcu oceľ.

POZNÁMKA:

Utieranie vykonávajte v smere pozdĺž textúry nehrdzavejúcej ocele, aby na nej nezostali nevzhľadné šmuhy.

POVRCH OVLÁDACIEHO PANELA

Vložku ovládacieho panela možno čistiť teplou mydlovou vodou. Pred čistením sa uistite, či je handra čistá a dôkladne vyžmýkaná. Po čistení utrite zvyšnú vlhkosť suchou, jemnou handričkou.

Dôležité

Používajte neutrálne čistiace prostriedky a nepoužívajte agresívne čistiace chemikálie ani silné čistiace prostriedky určené na použitie v domácnosti alebo produkty obsahujúce brúsivá, pretože negatívne vplyvajú na vzhľad výrobku, môžu odstrániť symboly vytlačené na ovládacom paneli a ich použitie povedie k zániku záruky od výrobcu.

DRÔTENÉ TUKOVÉ FILTRE

Drôtené filtre sa dajú čistiť ručne.

- Odstráňte dekoratívny panel [04] a utrite ho dočista vlhkou handričkou. Následne stlačte a podržte 2 drážky a odstráňte hliníkový filter.

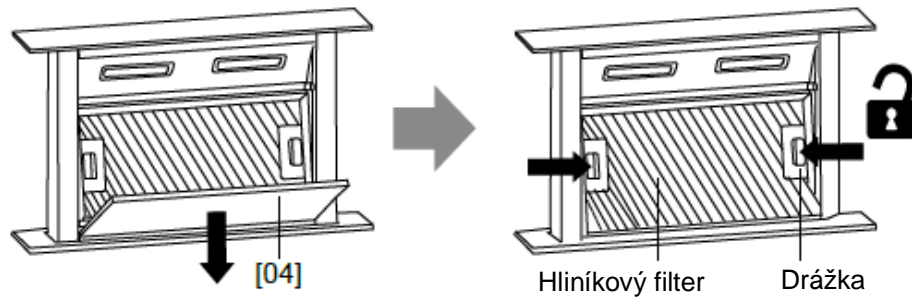

- Hliníkový filter položte horeznačky. Následne odpojte filter s aktívnym uhlím.

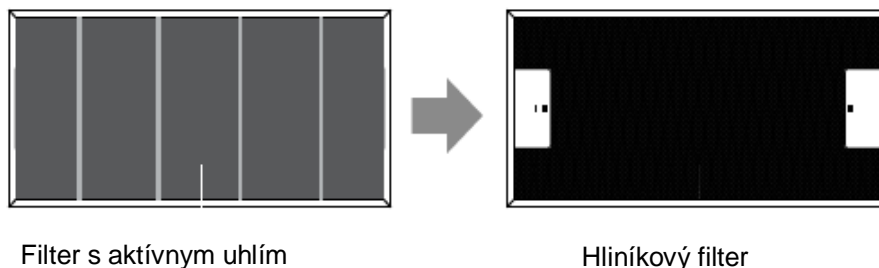

- Filter s aktívnym uhlím ponorte približne na 10 minút do roztoku teplej vody a jemného čistiaceho prostriedku.

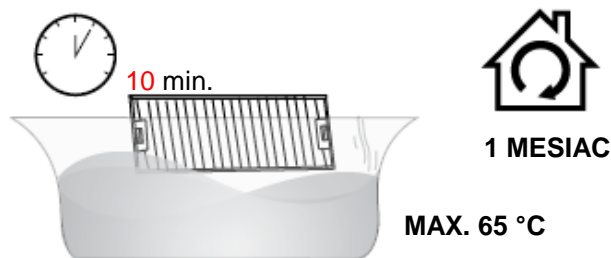

- Vyčistite jemnou handričkou/kefou. Dôkladne opláchnite a osušte.

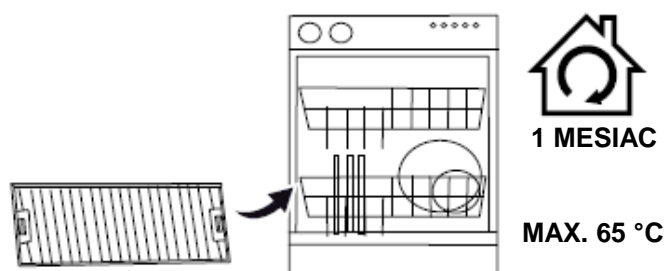

- Filter čistite každý mesiac. Ak odsávač používate viac než 2 hodiny denne, čistenie odporúčame vykonávať častejšie.
- Filter vymieňajte včas v závislosti od toho, ako často sa odsávač používa! Vždy používajte originálne filtre od výrobcu.

Osádzanie filtrov

- Po čistení osadte filter s aktívnym uhlím na hliníkový filter. Následne ho zaistite 4 železnými drôti.

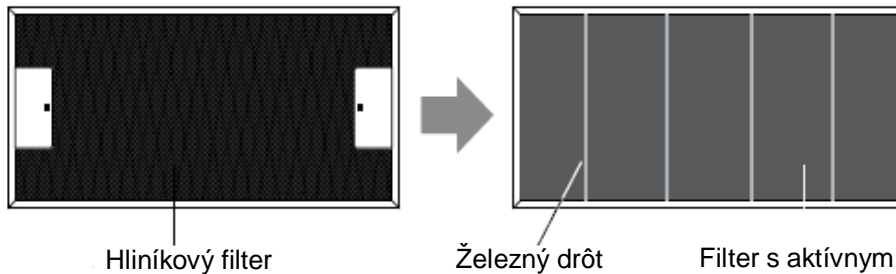

- Hliníkový filter zasuňte do kuchynského odsávača. Následne zasuňte dekoratívny panel [04] a zavrite ho tak, aby zapadol na miesto.

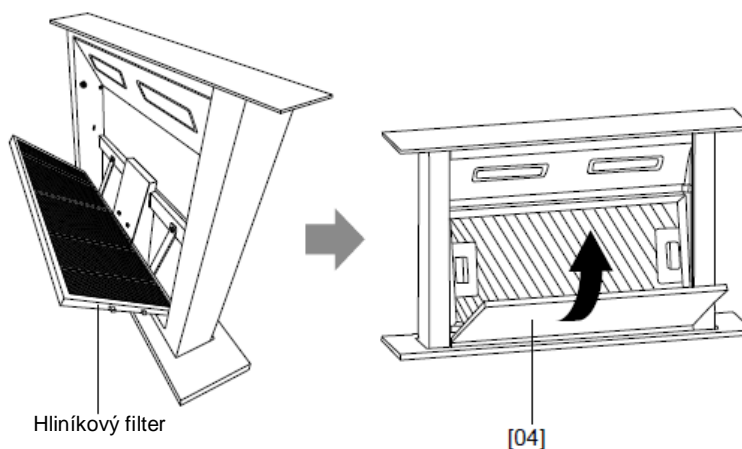

POZNÁMKA:

- Presvedčte sa, či je filter bezpečne zaistený. V opačnom prípade by sa mohol uvoľniť a spôsobiť nebezpečenstvo.
- Po osadení filtra s aktívnym uhlím dôjde k zníženiu odsávacieho výkonu.

VÝMENA ŽIAROVKY

<p>Dôležité:</p> 	<ul style="list-style-type: none">✧ Výmenu žiarovky musí vykonávať výrobca, jeho servisný zástupca alebo osoby s podobnou kvalifikáciou.✧ Pred začatím vykonávania akýchkoľvek prác na spotrebiči vždy vypnite prívod elektrickej energie. Pri manipulácii so žiarovkou sa uistite, že je úplne chladná, až potom ju uchopíte do rúk.✧ Pri manipulácii so žiarovkami použite na uchopenie žiaroviek handričku alebo rukavice, aby nedošlo ku kontaktu telesnej vlhkosti so žiarovkou, pretože to môže viesť k skráteniu životnosti žiarovky.
--	--

Výmena svetla LED

1. Vypnite spotrebič a vyťahnite zástrčku.
2. Skrutkovačom odskrutkujte 4 skrutky na vonkajšom ráme skleneného panela.
3. Vytiahnite von kábel svetla a vonkajší rám skleneného panela zložte nadol.
4. Odskrutkujte skrutky na konzole svetla a vymeňte svetlo.
5. Pripojte kábel svetla, osadte vonkajší rám skleneného panela a upevnite ho skrutkou.

Poznámka: Pred začatím vykonávania výmeny vypnite napájanie kuchynského odsávača a odpojte ho od zásuvky. Výmenu svetla smie vykonávať iba kvalifikovaný servisný personál.

- **Kód ILCOS D tejto žiarovky je: DSL-5-S-450**
 - max. wattový výkon: 5 W
 - rozsah napätia: 12 V DC



OCHRANA ŽIVOTNÉHO PROSTREDIA

	<p>Tento výrobok je označený symbolom selektívneho triedenia odpadu z elektronických zariadení. To znamená, že tento výrobok sa nesmie likvidovať spolu s komunálnym odpadom, ale vzťahuje sa naň systém selektívneho zberu v súlade so smernicou 2012/19/EÚ. Následne sa recykluje alebo zlikviduje tak, aby sa minimalizoval negatívny vplyv na životné prostredie. Elektrické a elektronické výrobky predstavujú potenciálne nebezpečenstvo pre životné prostredie a ľudské zdravie, keďže obsahujú nebezpečné látky. Ďalšie informácie poskytnú na požiadanie miestne alebo regionálne úrady.</p>
---	---

POZNÁMKA:

Nasledujúce informácie slúžia na zníženie celkového negatívneho vplyvu procesu varenia na životné prostredie (napr. spotreba energie).

- (1) Kuchynský odsávač nainštalujte na vhodné miesto s účinným vetraním.
- (2) Kuchynský odsávač pravidelne čistite, aby nedošlo k upchatiu vzduchového kanála.
- (3) Po varení nezabudnite vypnúť svetlo kuchynského odsávača.
- (4) Po varení nezabudnite vypnúť kuchynský odsávač.

INFORMÁCIE TÝKAJÚCE SA LIKVIDÁCIE

Spotrebič nelikvidujte spôsobom, ktorý nie je uvedený v tomto návode na použitie. Likvidáciu spotrebiča nesmie vykonávať používateľ. Po uplynutí prevádzkovej životnosti sa spotrebič nesmie likvidovať spolu s komunálnym odpadom. Poradenstvo v súvislosti s recykláciou vám poskytnú miestne úrady alebo predstavitelia samosprávy.