

Mikrohullámú sütő

Felhasználói kézikönyv



MOB 20231 BG

HU

01M-8847923200-4118-01

beko



Kérjük, először olvassa el ezt a kézikönyvet!

Tisztelt Ügyfelünk!

Köszönjük, hogy egy Beko terméket választott! Reméljük, hogy a legjobb eredményeket éri el a termékével, amelyet jó- és csúcsmínőségű technológiákkal gyártottunk. Ezért kérjük, a termék használata előtt olvassa el alaposan a felhasználói kézikönyvet és minden más mellékelt dokumentumot is, majd őrizze meg azokat későbbi használatra. Ha a készüléket átadja valaki másnak, akkor ne felejtse el azzal együtt a felhasználói kézikönyvet is átadni. Kövessen minden figyelmeztetést és információt a felhasználói kézikönyvben.

A szimbólumok jelentése

A kézikönyv különböző részeiben az alábbi szimbólumokat használtuk:

	Fontos információk és hasznos tippek a használathoz.
	Az életveszélyes és anyagi károkat okozó veszélyes helyzetekre való figyelmeztetések.
	Forró felületekre való figyelmeztetések.



Ezt a terméket környezetbarát, modern üzemekben, a természet károsítása nélkül gyártottuk.

A készülék megfelel az elektromos és elektronikus berendezések hulladékairól szóló (WEEE) irányelvnek.



Nem tartalmaz PCB anyagot.

TARTALOM

1 Fontos biztonsági és környezetvédelmi utasítások 4

Fontos biztonsági utasítások, olvassa el figyelmesen, és tartsa meg a későbbi hivatkozás céljából.....	4
1.1. Általános biztonság.....	4
1.2 Rendeltetésszerű használat.....	8
1.3 Gyermekek biztonsága.....	9
1.4 Az elektromos és elektronikus berendezések hulladékairól szóló (WEEE) irányelvnek való megfelelés.....	10
1.5 Megfelelés az RoHS irányelvnek.....	10
1.6 Csomagolási információk.....	10

2 Mikrohullámú sütő 11

2.1 Áttekintés.....	11
Gombok és alkatrészek.....	11
2.2 Műszaki adatok.....	11
2.3 A forgókorong beszerelése.....	12

3 Beszerelés és csatlakoztatás 13

3.1 Beszerelés és csatlakoztatás.....	13
3.2 Rádióinterferencia.....	14
3.3 Mikrohullámú sütési elvek.....	14
3.4 Földelési utasítások.....	14
3.5 Eszközteszt.....	15

4 Használat 16

4.1 Vezérlőpanel.....	16
4.2 Használati utasítások.....	16
4.2.1 Idő beállítása.....	16
4.2.2 Főzés a mikrohullámú sütővel.....	16
4.2.3 A mikrohullám billentyűzet utasításai.....	17
4.3 Gyorsindítás.....	17
4.4 Kiolvasztás tömeg alapján.....	18
4.5 Kiolvasztás idő alapján.....	18
4.6 Konyhai időzítő (számláló).....	18
4.7 Automatikus menü.....	18
4.7.1 Automatikus főzés menü.....	19
4.8 Többlépéses főzés.....	20
4.9 Lekérdezés funkció.....	20
4.10 Gyermekzár.....	20

5 Tisztítás és karbantartás 21

5.1 Tisztítás.....	21
5.2 Tárolás.....	22

6 Hibaelhárítás 23

Fontos biztonsági utasítások, olvassa el figyelmesen, és tartsa meg a későbbi hivatkozás céljából

Ez a fejezet olyan biztonsági utasításokat tartalmaz, amelyek segítik a tűzveszély, az áramütés, a mikrohullámú energiaszivárgásának való kitettség, a személyi sérülések és az anyagi károk elkerülését. Amennyiben nem követi ezeket az utasításokat, az esetleges jótállások érvénytelennek minősülnek.

1.1. Általános biztonság

- A mikrohullámú sütő ételek és italok melegítésére szolgál. Étél vagy ruhák szárítása, illetve melegítőpárnák, papucskok, szivacsok, nedves ruhák és hasonlóak melegítése sérülés, gyulladás vagy égés kockázatához vezethet.

A készülék háztartásban és hasonló alkalmazásokban történő használatra szolgál, mint például:

- Dolgozói konyhai területek üzletekben, irodákban és más munkakörnyezetben;
- Tanyák
- Ügyfelek hotelekben, motelekben és más lakossági környezetben;

- Panzió típusú környezetekben.
- Ne kísérelje meg elindítani a sütőt, ha az ajtaja nyitva van; máskülönben káros mikrohullámú energiának lehet kitéve. A biztonsági zárat nem szabad kioldani vagy megrongálni.
- Ne helyezzen semmilyen tárgyat a sütő eleje és ajtaja közé. Ne engedje, hogy a záródó felületeken piszok vagy tisztítószer maradványai gyűljenek fel.
- Minden olyan javítási munkát, amelybe beletartozik a mikrohullámú energiának való kitettség ellen védelmet nyújtó fedél eltávolítása, feljogosított személyeknek/szerviznek kell végeznie. Minden más megközelítés veszélyes.
- A készülék otthoni főzésre, melegítésre és étel kiolvasztására szolgál. Kereskedelmi célokra nem használható. A gyártó nem tehető felelőssé a helytelen használatból eredő károkért.
- Ne használja a készüléket kültéren, fürdőszobában, párás környezetben vagy olyan helyen, ahol benedvesedhet.

- A készülék helytelen használatából vagy kezeléséből eredő károkért felelősséget vagy garanciát nem vállalunk.
- Soha ne próbálja meg szétszerelni a készüléket. A nem megfelelő kezelésből eredő károkért garanciát nem vállalunk.
- Kizárólag eredeti vagy a gyártó által javasolt alkatrészeket használjon.
- Ne hagyja a készüléket őrizetlenül, amíg az használatban van.
- A készüléket mindig stabil, lapos, tiszta, száraz és csúszásmentes felületen használja.
- Soha ne használja a készüléket küldő időzítővel vagy távirányító rendszerrel.
- A készülék első használata előtt annak minden részét tisztítsa meg. A részleteket lásd a „Tisztítás és karbantartás” című fejezetben.
- A készüléket csak rendeltetészerűen, a kézikönyvben leírt módon működtesse. Ne használjon súrolószereket vagy gőzt a készüléken. A sütő kifejezetten étel melegítésére és főzésére szolgál. Nem alkalmas ipari vagy laboratóriumi használatra.
- Ne használja a készüléket ruhák vagy törölközők szárítására.
- A készülék nagyon felforrósodik használat közben. Figyeljen oda, hogy ne érintse meg a sütő belsejében a forró részeket.
- A sütő nem szolgál élőlények szárítására.
- Ne működtesse a sütőt üresen.
- Csak a mikrohullámú sütőben való használatra alkalmas eszközöket használjon.
- A főzőeszközök felforrósodhatnak a felmelegített ételből az eszközre átvitt hő miatt. Edényfogó kesztyűre lehet szüksége az eszköz megfogásához.
- Az eszközöket meg kell vizsgálni, hogy biztosítsák, hogy alkalmassak a mikrohullámú sütőben való használatra.
- Ne helyezze a sütőt kályhára vagy más hőt kibocsátó készülékre. Máskülönben megsérülhet, és a jótállás érvénytelenné válik.
- A mikrohullámú sütőt nem szabad olyan szekrénybe zárni, amely nem felel meg a beszerelési utasításoknak.
- Gőz jöhet ki, amikor étel főzése után kinyitja a fedelet vagy a fóliát.

Fontos biztonsági és környezetvédelmi utasítások

- Használjon kesztyűt, amikor bármilyen fajta melegített ételt vesz ki.
- A készülék és a hozzáférhető felületei nagyon forrók lehetnek, amikor a készülék használatban van.
- Az ajtó és a külső üveg nagyon forrók lehetnek, amikor a készülék használatban van.

1.1.1 Elektromos biztonság

- Ha a tápkábel sérült, a veszélyek elkerülése érdekében ki kell cseréltetni a gyártóval vagy a megbízottjával vagy egy hasonló képzettségű személlyel.
- A Beko mikrohullámú sütő megfelel a vonatkozó biztonsági standardoknak; ezért a készülék vagy a tápkábel bármilyen sérülése esetén a kereskedőnek, a szervizközpontnak vagy egy szakképzett és feljogosított szerviznek kell megjavítania vagy kicserélnie a veszély elkerülése érdekében. A hibás, vagy nem szakember által végzett javítás kockázatos, és veszélyeztetheti a felhasználót.
- Győződjön meg róla, hogy a hálózati tápegység megfelel a készülékhez szolgáltatott adattáblán megjelölt információknak.
- A készüléket csak a tápkábelen lévő dugó kihúzásával húzza ki a konnektorból.
- A készüléket csak földelt konnektorttal használja.
- Soha ne használja a készüléket, ha a tápkábel vagy maga a készülék sérült.
- Ne használja a készüléket hosszabbítóval.
- Soha ne érintse meg a készüléket vagy a dugóját nyirkos vagy nedves kézzel.
- Helyezze el úgy a készüléket, hogy a dugó mindig elérhető legyen.
- A tápkábel sérülésének elkerülése érdekében óvja az összenyomódástól, hajlódástól, illetve az éles szélektől. Tartsa távol a tápkábelt a forró felületektől, illetve nyílt lángtól.
- Ügyeljen arra, hogy használat közben a tápkábelt ne lehessen véletlenül kihúzni a csatlakozóból, és senki ne tudjon elesni benne!
- Tisztítás előtt, vagy ha nem használja, mindig húzza ki a készüléket.
- Ne húzza meg a készülék tápkábelét, hogy lecsatlakoztassa a tápegységről, és soha ne tekerje a tápkábelét a készülék köré.

- A készüléket, a tápkábelt és a csatlakozódugaszt soha ne merítse vízbe vagy más folyadékba. Ne tartsa folyó víz alá.
- Amikor műanyag- vagy papíredényben melegít ételt, tartsa szemmel a sütőt a gyulladás lehetőségéért.
- Távolítsa el a papír- vagy műanyagzacskók fémhuzalait és/vagy fémfogantyúit, mielőtt mikrohullámú sütőben való használatra alkalmas zacskókat helyez a sütőbe.
- Ha füstöt észlel, kapcsolja ki vagy húzza ki a készüléket, és tartsa az ajtót becsukva, hogy elfojtsa a lángokat.
- Ne használja a sütő belsejét tárolásra. Ne hagyjon papírtárgyakat, főzési eszközöket vagy ételt a sütő belsejében, amikor nincs használatban.
- A cumisüvegek és bébiételes üvegek tartalmát fel kell kavarni vagy rázni, és ellenőrizni kell a hőmérsékletét fogyasztás előtt az égések elkerülése érdekében.
- A készülék a 2-es csoport B osztályába tartozó ISM berendezés. A 2. csoport minden olyan ISM (ipari, tudományos és orvosi) berendezést tartalmaz, amelyben a rádiófrekvenciás energiát szándékosan előállítják és/vagy elektromágneses sugárzás formájában használják anyagot kezelő és szikraforgácsoló berendezésekhez.
- A B osztályú berendezések alkalmasak háztartási, valamint a kifeszültségű táphálózatra közvetlenül csatlakoztatott létesítményekben való használatra.
- Amikor a készülék használatban van, az ajtaja vagy külső felülete felforrósodhat.

1.1.2 Termékbiztonság

- Az italok mikrohullámmal való felmelegítése azt okozhatja, hogy felfőnek és a sütőből való kivétel után kifröcskölnek, ezért óvatosan fogja az edényeket.
- Ne pirítson semmit a sütőben. A forró olaj károsíthatja a sütő alkatrészeit és anyagait, és még a bőr megégését is okozhatja.
- Lyukassza ki a vastag héjú ételeket, például a krumplit, cukkinit, almát és gesztenyét.

- A készüléket úgy kell elhelyezni, hogy a hátulja legyen a fal felé.
- A készülék mozgatása előtt kérjük, rögzítse le a forgókorongot, hogy megelőzze a sérülését.
- Tojást héjában és egész keményre főtt tojást nem szabad mikrohullámú sütőben melegíteni, mert felrobbanhat, még a mikrohullámú melegítés befejezése után is.
- Soha ne távolítsa el a készülék hátánál és oldalánál lévő részeket, amelyek a szekrényfal és a készülék közötti minimális távolságokat tartják a szükséges légkeringés lehetővé tétele érdekében.
- **FIGYELEM:** Ha az ajtó vagy az ajtó tömítés megsérül, nem szabad működtetni a sütőt, amíg egy hozzáértő személy meg nem javítja.
- **FIGYELEM:** Minden nem hozzáértő személynek veszélyes olyan szervizelési vagy javítási műveletet végeznie, amelybe beletartozik a mikrohullámú energiának való kitettség ellen védelmet nyújtó fedél eltávolítása.
- **FIGYELEM:** Folyadékokat és más ételeket nem szabad lezárt edényben melegíteni, mert felrobbanhatnak.

1.2 Rendeltetésszerű használat

- Ha nem tartja tiszta állapotban a sütőt, az a felület megrongálódásához vezethet, és az károsan befolyásolhatja a készülék élettartamát, és veszélyes helyzetet teremthet.
- Az ajtó tömítések és környező részek tisztítása: Használjon forró szappanos vizet. Tisztítsa meg egy mosogatóronggyal, ne súrolja. Ne használjon a tisztításhoz fém- vagy üvegkaparót.
- A sütőt rendszeresen kell tisztítani, és az étellerakódásokat eltávolítani.
- A sütő felső felülete felett legalább 20 cm helynek kell lennie.
- A készüléket kizárólag eredeti használati céljának megfelelően használja.
- Ne használja a készüléket hőforrásként.
- A mikrohullámú sütő kizárólag étel olvasztására, főzésére és párolására szolgál.
- Ne főzze túl az ételt, máskülönben tüzet okozhat.

- Ne használjon gőzös tisztítót a készülék tisztítására.

1.3 Gyermekbiztonsága

- Különös odafigyeléssel használja a készüléket gyermekek vagy csökkent fizikai, érzékszervi vagy mentális képességekkel rendelkező személyek közelében.
- Ezt a készüléket használhatják 8 éves vagy idősebb gyermekek, valamint korlátozott fizikai, szenzoros vagy mentális képességű emberek, vagy akik nem rendelkeznek tudással és tapasztalattal, amennyiben felügyelet alatt vannak a biztonságos használatot illetően vagy megfelelően tájékoztatják őket vagy megértik a termék használatának veszélyeit. Ne engedje a gyermekeket a készülékkel játszani. A tisztítási és felhasználói karbantartási eljárásokat nem szabad gyermekek végezzék, kivéve ha idősebbek irányítják őket.
- Fulladásveszély! A csomagolást tartsa távol a gyermekektől.
- Csak akkor engedje, hogy gyermekek felügyelet nélkül használják a sütőt, ha megfelelő utasításokat adtak nekik, hogy a gyermek biztonságos módon tudja használni a mikrohullámú sütőt, és megérti a helytelen használat veszélyeit.
- A grill és kombinált üzemmódokban keletkező túlzott hő miatt gyermekeknek csak felnőtt felügyelete mellett szabad megengedni ezeknek az üzemmódoknak a használatát.
- Tartsa úgy a készüléket és a tápkábelét, hogy 8 év alatti gyermekek ne férjenek hozzá.
- A készülék és a hozzáférhető felületei nagyon forrók lehetnek, amikor a készülék használatban van. Tartsa távol a gyermekeket.
- A készüléket nem használhatják olyan személyek (ideértve a gyermekeket is), akik csökkent fizikai, érzékszervi vagy értelmi képességekkel rendelkeznek, vagy nincs meg a megfelelő tapasztalatuk és tudásuk, kivéve ha felügyelet alatt vannak vagy a biztonságukért felelős személytől útmutatást kaptak a készülék használatára vonatkozóan.

Fontos biztonsági és környezetvédelmi utasítások

- A kisgyermeket felügyelni kell, hogy ne engedjék őket a készülékkel játszani.
- **FIGYELEM:** Csak akkor engedje, hogy gyermekek felügyelet nélkül használják a sütőt, ha megfelelő utasításokat adtak nekik, hogy a gyermek biztonságos módon tudja használni a sütőt, és megérti a helytelen használat veszélyeit.

1.4 Az elektromos és elektronikus berendezések hulladékairól szóló (WEEE) irányelvnek való megfelelés:

A termék megfelel az EU WEEE irányelvnek (2012/19/EU). A készüléken megtalálható az elektromos készülékek kiselejtezésére utaló szimbólum (WEEE).



A termék kiváló minőségű alkatrészekből és anyagokból készült, melyek újból felhasználhatók és alkalmasak az újrahasznosításra. A terméket élettartama végén ne háztartási szemétként kezelje! Vigye a készüléket az elektromos és elektronikus berendezések újrahasznosítására szakosodott gyűjtőhelyre! A legközelebbi gyűjtőhelyel kapcsolatban érdeklődjön a helyi hatóságoknál!

1.5 Megfelelés az RoHS irányelvnek

Az Ön által vásárolt termék megfelel az RoHS irányelvnek (2011/65/EU). A termék nem tartalmaz az irányelvben meghatározott ártalmas vagy tiltott anyagokat.

1.6 Csomagolási információk



A termék csomagolása a nemzeti környezetvédelmi törvénykezéseknek megfelelő újrahasznosítható anyagokból készült. A csomagolóanyagokat ne a kommunális vagy egyéb hulladékokkal együtt ártalmatlanítsa. Szállítsa el azokat a helyi hatóságok által kijelölt csomagolóanyag-gyűjtőpontokra!

2 Mikrohullámú sütő

2.1 Áttekintés

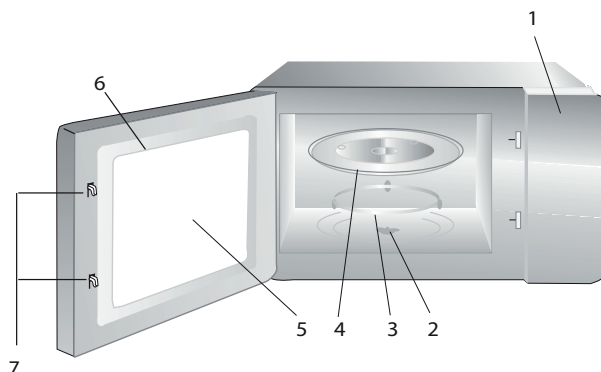

Gombok és alkatrészek

1. Vezérlőpanel
2. Forgókorong tengelye
3. Forgókorong tartója
4. Üvegtálca
5. Sütő ablaka
6. Ajtócsoport
7. Ajtó biztonsági zárrendszere

2.2 Műszaki adatok

Fogyasztás	230 V~50 Hz, 1250 W (mikrohullám)
Kimeneti teljesítmény	800 W
Működési frekvencia	2450 MHz
Áramerősség értéke	5 A
Külső méretek (Mikrohullámú sütő)	289,1 mm (Ma) / 461 mm (Sz) / 340 mm (Mé)
Külső méretek (Készlet tartalma)	382 mm (Ma) / 594 mm (Sz) / 340 mm (Mé)
A sütő belső méretei	218 mm (Ma) / 295 mm (Sz) / 314 mm (Mé)
Sütő térfogata	20 liter
Nettó tömeg	12 kg
Nettó tömeg (Készlet tartalma)	13 kg

A készüléken található jelölések, illetve a termékhez mellékelte egyéb dokumentumokban közölt értékek laboratóriumi körülmények között, a vonatkozó szabványok szerint kapott értékek. Ezek az értékek a készülék használatától és a környezeti feltételektől függően változhatnak. A teljesítményértékeket 230 V-on tesztelték.

2.3 A forgókorong beszerelése

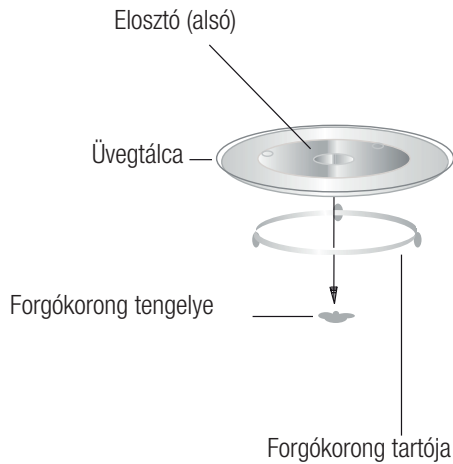

- Soha ne helyezze be az üvegtálcát fejjel lefelé. Az üvegtálcát sohasem szabad akadályozni.
- Mind az üvegtálcát, mind a forgókorong tartóját mindig használni kell a főzés során.
- Minden ételt és ételtartót mindig az üvegtálcára kell helyezni a főzéshez.
- Ha az üvegtálca vagy a forgókorong tartója megreped vagy eltörik, vegye fel a kapcsolatot a legközelebbi illetékes szervizközponttal.

3 Beszerelés és csatlakoztatás

3.1 Beszerelés és csatlakoztatás

- Távolítsa el minden csomagolást és tartozékot. Vizsgálja meg a sütőt, nincs-e rajta sérülés, például horpadás vagy törött ajtó. Ne szerelje be a sütőt, ha sérült.
- Távolítsa el minden a mikrohullámú sütő házának felületén található védőfóliát.
- Ne távolítsa el a világosbarna csillámfedeleket, amely a sütő mélyedéséhez van kapcsolva a magnetron védelmére.
- Válasszon egy lapos felületet, amely elegendő helyet biztosít a bemenő és kimenő vezetéknek.

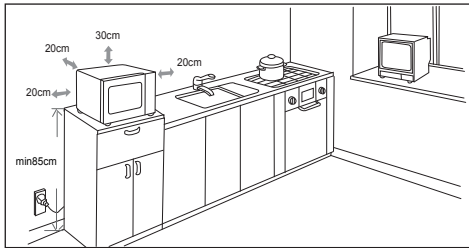

- A minimális beszerelési magasság 85 cm.
- A készülék hátsó felületét nem szabad közvetlenül a falhoz helyezni. Hagyjon legalább 30 cm helyet a sütő felett, a sütő és az esetleges szomszédos falak közötti minimális távolság 20 cm legyen.
- Ne távolítsa el a sütő alatti távtartókat.
- A bemeneti és kimeneti nyílások akadályozása károsíthatja a sütőt.
- A készülék dugóval van szerelve, és csak megfelelően beszerelt földelt konnektorba szabad csatlakoztatni.
- A hálózati feszültségnek meg kell egyeznie az adattáblán megadott feszültségnek.
- Ha a dugó a beszerelés után már nem érhető el, a beszerelési oldalon legalább 3 mm-es érintkezési résszel rendelkező többpólusú leválasztó kapcsolónak kell lennie.
- Nem szabad adaptert, többágú aljzatot és hosszabbítót használni. A túlterhelés tűzveszélyt eredményezhet.



FIGYELEM: Ne helyezze a készüléket főzőlapra vagy bármilyen más hő sugárzó készülékre. Ha egy hőforrásra vagy annak közelébe helyezi a sütőt, az károsíthatja a sütőt, és következetesen érvénytelenné válik a jótállás.



Működés közben a hozzáférhető felület forró lehet.



Ne csipje be vagy hajlítsa meg a tápkábelt.



A beépített használatához olvassa el a MOK 20232 X típuskódú készletben található beszerelési információkat.

3.2 Rádióinterferencia



A mikrohullámú sütő működtetése interferenciát okozhat rádiókban, tévékben és más hasonló készülékekben.

- Helyezze a sütőt amilyen messze csak lehet a rádióktól és tévéktől. A mikrohullámú sütő működtetése interferenciát okozhat a rádió vagy tévé vételében. 2. Dugja be a sütőt egy standard háztartási konnektorba. Győződjön meg róla, hogy a feszültség és a frekvencia azonos az adattáblán található feszültséggel és frekvenciával.
- Az esetleges interferenciát az alábbi óvintézkedésekkel lehet csökkenteni vagy megszüntetni:
- Tisztítsa meg a sütő ajtaját és tömítését felületeit.
- Állítsa be újra a rádió vagy tévé antennájának irányát.
- Helyezze át a sütőt a vevő helyétől függően.
- Helyezze a mikrohullámú sütőt távolabb a vevőtől.
- Dugja a mikrohullámú sütőt másik konnektorba, hogy a mikrohullámú sütő és a vevő különböző áramkörökön legyen.

3.3 Mikrohullámú sütési elvek

- Készítse elő gondosan az ételt. Helyezze a megmaradt részeket az edényen kívülre.
- Figyeljen a főzési időre. Főzze a legrövidebb megadott ideig, és adjon rá plusz időt, ha szükséges. A túlfőzött étel füstöt okozhat vagy megégphet.
- Fedje le az ételt főzés közben. Az étel lefedése megelőzi a kiloccsanást, és segít biztosítani, hogy az étel egyenletesen főjön.

- Fordítsa meg az olyan ételeket, mint a szárnyas és a hamburger, miközben a mikrohullámú sütőben főzi azokat, hogy gyorsítsa az ilyenfajta ételek fővését. A nagyméretű ételeket, mint például a sülteket legalább egyszer meg kell fordítani.
- Fordítsa az olyan ételeket, mint például a húsgolyók, fejfelé a főzés felénél, és cserélje ki az edény közepén és szélén lévőket.

3.4 Földelési utasítások

A készüléket le kell földelni. A sütőnek földelt dugóval rendelkező földelőkábele van. A készüléken helyesen beszerelt és földelt fali konnektorba kell dugni. A földelőrendszer szivárgási huzalt biztosít az elektromos áramnak rövidzárlat esetén, és csökkenti az áramütés veszélyét. Javasoljuk, hogy a sütőnek dedikált áramkört használjon. A magas feszültséggel való működtetés veszélyes, és tüzet vagy más baleseteket okozhat, ami károsítaná a sütőt.



FIGYELEM: A földelődugó helytelen használata áramütést okozhat.



Ha kérdése van a földelési és elektromos utasításokra vonatkozóan, kérdezzen meg egy szakképzett villanyszerelőt vagy szerviztechnikust.



A gyártó és/vagy a kereskedő nem vállal semmilyen felelősséget az olyan sérülésekért vagy a sütőt ért károkért, amelyek az elektromos csatlakoztatási eljárások be nem tartása esetén következnek be.

3.5 Eszközteszt

Soha ne működtesse a mikrohullámú sütőt üresen. Az egyetlen kivétel a következő fejezetben leírt eszközteszt. Előfordulhat, hogy egyes nemfémes eszközök nem alkalmasak a mikrohullámú használatra. Ha nem biztos benne, hogy az eszköze alkalmas-e a mikrohullámhoz, végrehajthatja a következő tesztet.

1. Helyezze a tesztelendő üres eszközt a mikrohullámú sütőbe egy 250 ml vízzel töltött, mikrohullámmal kompatibilis pohárral együtt.
2. Működtesse a mikrohullámú sütőt maximális teljesítményen 1 percig.
3. Ellenőrizze óvatosan a tesztelt eszköz hőmérsékletét. Ha felmelegedett, nem alkalmas a mikrohullámban való használatra.
4. Soha ne lépje túl az 1 perces működtetési időhatárt. Ha ívképződést vesz észre az 1 perces működtetés alatt, állítsa le a mikrohullámot. Az ívet képező eszközök nem alkalmasak a mikrohullámban való használatra.

A következő lista egy általános útmutató, amely segít a megfelelő eszköz kiválasztásában.

Főzőeszköz	Mikrohullám	Grill	Kombinált
Hőálló üveg	Igen	Igen	Igen
Nem hőálló üveg	Nem	Nem	Nem
Hőálló kerámiák	Igen	Igen	Igen
Mikrohullámú sütőhöz alkalmas műanyagedény	Igen	Nem	Nem
Papír konyhai eszközök	Igen	Nem	Nem
Fémáltalca	Nem	Igen	Nem
Fémpolc	Nem	Igen	Nem
Alumíniumfólia és fóliafedők	Nem	Igen	Nem
Habból készült anyagok	Nem	Nem	Nem

4.1 Vezérlőpanel

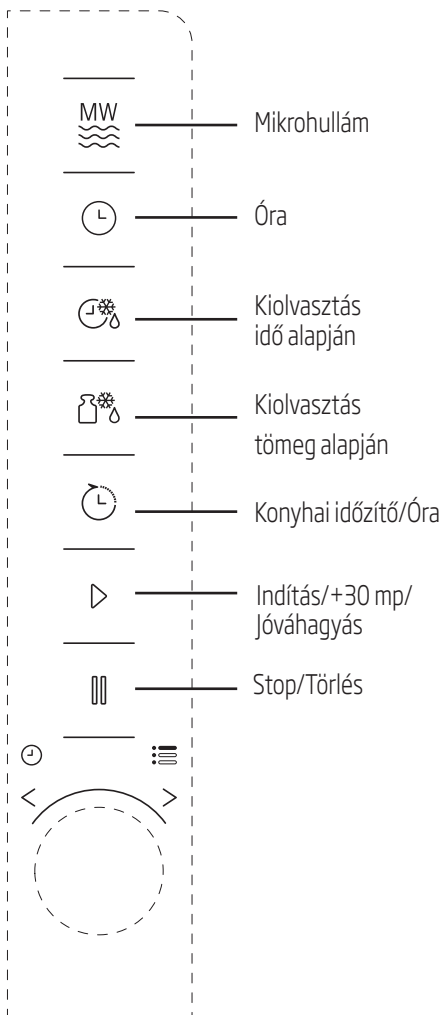

4.2 Használati utasítások

4.2.1 Idő beállítás

Amikor a mikrohullámú sütő áram alá kerül, a LED képernyő „0:00”-t jelez ki, és a berregő egyszerű csörög.

1. Nyomja meg a billentyűt egyszer, és az óra számjegyei villogni kezdenek.
2. Forgassa a gombot az óra beállításához; a bevitt értéknek 0 és 23 között kell lennie.
3. Nyomja meg a billentyűt, és a perc számjegyei villogni kezdenek.
4. Forgassa a gombot a perc beállításához; a bevitt értéknek 0 és 59 között kell lennie.
5. Nyomja meg a gombot az időbeállítás befejezéséhez. A „.” jel felvillan, és megjelenik az idő.





Ha megnyomja a (Stop/Törlés) gombot az időbeállítás során, a sütő automatikusan visszatér az előző üzemmódba.

4.2.2 Főzés a mikrohullámú sütővel

1. Nyomja meg a (Mikrohullám) gombot, és a LED képernyő „P100”-at jelez ki.
2. Nyomja meg újra a (Mikrohullám) gombot vagy forgassa a gombot a kívánt teljesítmény kiválasztásához. A billentyű minden megnyomására „P100”, „P80”, „P50”, „P30” vagy „P10” kerül kijelzésre.

4 Használat

3. Nyomja meg a  (Indítás/+30 mp/Jóváhagyás) gombot a jóváhagyáshoz, és forgassa a  gombot, hogy beállítson egy főzési időt a 0:05 és 95:00 közötti értékre.

4. Nyomja meg újra a  (Indítás/+30 mp/Jóváhagyás) gombot a főzés megkezdéséhez.



Példa: Ha 80%-on szeretné használni a mikrohullámot, hogy 20 percig főzzön, a következő lépések szerint működtetheti a sütőt.

5. Nyomja meg a  (Mikrohullám) gombot egyszer, és a képernyő „P100”-at jelez ki.

6. Nyomja meg a  (Mikrohullám) gombot még egyszer vagy forgassa a  gombot, hogy a mikrohullám teljesítményét 80%-ra állítsa.

7. Nyomja meg a  (Indítás/+30 mp/Jóváhagyás) gombot a jóváhagyáshoz, és a képernyő „P 80”-at jelez ki.

8. Forgassa a  gombot, hogy a főzési időt állítsa, amíg a sütő kijelzése „20:00”.

9. Nyomja meg a  (Indítás/+30 mp/Jóváhagyás) gombot a főzés megkezdéséhez.

Az időbeállítás lépései a kódológombon a következők:

Időtartam beállítás	Növekedés mértéke
0-1 perc	5 másodperc
1-5 perc	10 másodperc
5-10 perc	30 másodperc
10-30 perc	1 perc
30-95 perc	5 perc



4.2.3 A mikrohullám billentyűzet utasításai

Sorrend	Képernyő	Mikrohullám teljesítménye
1	P100	100%
2	P80	80%
3	P50	50%
4	P30	30%
5	P10	10%

4.3 Gyorsindítás

1. Készenlét módban nyomja meg a  (Indítás/+30 mp/Jóváhagyás) gombot, hogy 100%-os mikrohullámú teljesítménnyel kezdje a főzést. A billentyű minden megnyomására megnő a főzési idő 30 másodperces lépésekben 95 percig.



2. A mikrohullámú sütő főzés, grill, kombinált főzés vagy kiolvasztás idő alapján üzemmódjában a főzési idő 30 másodperccel nő a  (Indítás/+30 mp/Jóváhagyás) gomb minden megnyomására.

3. Készenlét módban forgassa a  gombot az órajárással ellentétesen, hogy beállítsa a főzési időt annak érdekében, hogy 100%-os mikrohullámú teljesítménnyel megkezdje a főzést, majd nyomja meg a  (Indítás/+30 mp/Jóváhagyás) gombot a főzés megkezdéséhez.





Az automatikus menü és kiolvasztás tömeg alapján üzemmódokban a  (Indítás/+30 mp/Jóváhagyás) gomb megnyomása nem növeli a főzési időt.

4.4 Kiolvasztás tömeg alapján



1. Nyomja meg egyszer a  (Kiolvasztás tömeg alapján) gombot.
2. Forgassa a  gombot, hogy kiválassza az étel tömegét 100 és 2000 g között.
3. Nyomja meg a  (Indítás/+30 mp/Jóváhagyás) gombot a kiolvasztás megkezdéséhez.

4.5 Kiolvasztás idő alapján

1. Nyomja meg egyszer a  (Kiolvasztás idő alapján) gombot.
2. Forgassa a  gombot a főzési idő kiválasztásához. A maximális főzési idő 95 perc.
3. Nyomja meg a  (Indítás/+30 mp/Jóváhagyás) gombot a kiolvasztás megkezdéséhez. A kiolvasztási teljesítmény P30, és nem lehet megváltoztatni.

4.6 Konyhai időzítő (számláló)

A sütő automatikus számlálóval van szerelve, amely nem kötődik a sütő funkcióihoz, és külön lehet használni a konyhában (max. 95 percre lehet állítani).





1. Nyomja meg egyszer a  (Konyhai időzítő/Óra) gombot, a LED képernyő kijelzése 00:00.
2. Forgassa a  gombot a helyes idő beviteléhez.
3. Nyomja meg a  (Indítás/+30 mp/Jóváhagyás) gombot a beállítás jóváhagyásához.
4. Amikor a bevitt időről a visszaszámlálás eléri a 00:00-t, a berregő 5-ször csörög. Ha be van állítva az idő (24 órás rendszer), a LED képernyő az aktuális időt jelzi ki.

Nyomja meg a  (Stop/Törlés) gombot, ha bármikor meg akarja szakítani az időzítőt.







A konyhai időzítő másképp működik, mint a 24 órás rendszer. A konyhai időzítő csak egy időzítő.

4.7 Automatikus menü

1. Forgassa a  gombot az órajárás irányába a kívánt menü kiválasztásához. Az A-1 és A-8 közötti menük kerülnek kijelzésre: pizza, hús, zöldség, tészta, krumpli, hal, ital és pattogatott kukorica.
2. Nyomja meg a  (Indítás/+30 mp/Jóváhagyás) gombot a jóváhagyáshoz.
3. Forgassa a  gombot az alapértelmezett tömeg kiválasztásához a menüdiagrammal összhangban.
4. Nyomja meg a  (Indítás/+30 mp/Jóváhagyás) gombot a főzés megkezdéséhez.



Példa: Ha az „Automatikus menüt” szeretné arra használni, hogy 350 g halat főzzön:

1. Forgassa a  gombot az órajárás irányába, amíg a képernyő „A-5”-ot jelez ki.
2. Nyomja meg a  (Indítás/+30 mp/Jóváhagyás) gombot a jóváhagyáshoz.
3. Forgassa a  gombot a hal tömegének kiválasztásához, amíg a képernyő „350”-et jelez ki.
4. Nyomja meg a  (Indítás/+30 mp/Jóváhagyás) gombot a főzés megkezdéséhez.

4 Használat

4.7.1 Automatikus főzés menü

Menü	Tömeg	Képernyő
A-1 Pizza	200 g	200
	400 g	400
A-2 Hús	250 g	250
	350 g	350
	450 g	450
A-3 Zöldség	200 g	200
	300 g	300
	400 g	400
A-4 Tészta	50 g (450 ml hideg vízzel)	50
	100 g (800 ml hideg vízzel)	100
A-5 Krumpli	200 g	200
	400 g	400
	600 g	600
A-6 Hal	250 g	250
	350 g	350
	450 g	450
A-7 Ital	1 pohár (120 ml)	1
	2 pohár (240 ml)	2
	3 pohár (360 ml)	3
A-8 Pattogatott kukorica	50 g	50
	100 g	100

4.8 Töblépéses főzés

Legfeljebb 2 lépést lehet beállítani a főzéshez. Ha töblépéses főzéskor az egyik lépés kiolvaszt, akkor a kiolvasztást az első lépésbe kell helyezni.



Ha ételt akar olvasztani 5 percig, majd 80%-os mikrohullámú teljesítménnyel főzni 7 percig, hajtsa végre az alábbi lépéseket:

1. Nyomja meg egyszer a (Kiolvasztás idő alapján) gombot.
2. Forgassa a gombot a kiolvasztási idő kiválasztásához, amíg a képernyő „5:00”-et jelez ki.
3. Nyomja meg a (Mikrohullám) gombot egyszer, és a képernyő „P100”-at jelez ki.
4. Nyomja meg a (Mikrohullám) gombot még egyszer vagy forgassa a gombot, hogy a mikrohullám teljesítményét 80%-ra állítsa.
5. Nyomja meg a (Indítás/+30 mp/Jóváhagyás) gombot a jóváhagyáshoz, és a képernyő „P 80”-at jelez ki.
6. Forgassa a gombot, hogy a főzési időt állítsa, amíg a sütő kijelzése „7:00”.
7. Nyomja meg a (Indítás/+30 mp/Jóváhagyás) gombot a főzés megkezdéséhez. A berregő megszólal egyszer az első lépéshez, és a kiolvasztási idő visszaszámlálása megkezdődik. A berregő még egyszer megszólal, amikor belép a második főzési lépésbe. A berregő 5-ször csörög a főzés végén.

4.9 Lekérdezés funkció:

1. Mikrohullámú, grill és kombinált üzemmódban nyomja meg a (Mikrohullám) vagy (Grill/Kombinált) gombot, és az aktuális teljesítményszint kerül kijelzésre 3 másodpercig. 3 másodperc után a sütő visszatér az előző üzemmódba.
2. Főzés közben nyomja meg a (Konyhai időzítő/Óra) gombot, és az aktuális idő kerül kijelzésre 3 másodpercig.

4.10 Gyermekezár

1. **Lezárás:** Készenlét módban nyomja meg a (Stop/Törlés) gombot 3 másodpercig, és a berregő csörgése jelzi, hogy a gyermekezár aktiválta. Ha az idő már be van állítva, az aktuális idő is kijelzésre kerül; máskülönben kerül kijelzésre a LED képernyőn.
2. **Feloldás:** A gyermekezár feloldásához nyomja meg a (Stop/Törlés) gombot 3 másodpercig, és egy hosszú „sípolás” jelzi, hogy a gyermekezárat kikapcsolta.

5.1 Tisztítás



FIGYELEM: Soha ne használjon gázolajat, oldószert, maró hatású tisztítószeret, fémtárgyakat vagy kemény keféket az alkalmazás tisztításához.



FIGYELEM: Tisztításhoz soha ne merítse vízbe vagy bármilyen más folyadékba a készüléket vagy a tápkábelét.

1. Kapcsolja ki a készüléket, és húzza ki a fali konnektorból.
2. Várjon, amíg a készülék teljesen kihűl.
3. Tartsa tisztán a sütő belsejét. Törölje le egy nedves kendővel, ha kiloccsant étel vagy kiömlött ital ragad a sütő falára. Finom mosószert lehet használni, ha a sütő nagyon piszkos. Kerülje spray-k és más durva tisztítószer használatát, mert azok homályos foltokat vagy nyomokat okozhatnak az ajtó felületén.
4. A sütő külső felületeit nedves kendővel kell tisztítani. Ne engedje víz beszivárgását a szellőzőnyílásokba, hogy megelőzze a sütő működő részeinek a károsodását.
5. Törölje meg gyakran nedves kendővel az ajtó és az üveg mindkét oldalát, az ajtó tömítéseit és a mellettük lévő részeket, hogy eltávolítsa a túlsordulásból és kiloccsanásból eredő foltokat. Ne használjon súrolószert.
6. Ne engedje, hogy a vezérlőpanel benedvesedjen. Tisztítsa meg puha, nedves kendővel. Hagyja nyitva a sütő ajtaját, hogy megelőzze az akaratlan működtetést a vezérlőpanel tisztítása közben.
7. Ha gőz csapódik le a sütő ajtajának belsején vagy környékén, törölje le egy puha kendővel. Ez előfordulhat, ha a mikrohullámú sütőt magas páratartalmú helyen működtetik. Ez normális.
8. Egyes esetekben a tisztításhoz szükséges lehet az üvegtálca eltávolítása. Mossa meg a tálcát meleg, szappanos vízben vagy mosogatógépben.
9. A görgőgyűrűt és a sütő alját rendszeresen meg kell tisztítani a túlzott zaj elkerülése érdekében. Elegendő lenne megtörölni a sütő alsó felületét finom mosószerral. A görgőgyűrűt meleg, szappanos vízben vagy mosogatógépben lehet mosni. Ha eltávolítja a sütő belsejéből a görgőgyűrűt tisztítás céljából, gondoskodjon róla, hogy a helyes pozícióba szereli, amikor visszahelyezi.
10. A rossz szagok sütőből való eltávolítása érdekében helyezzen egy mikrohullámban való használatra alkalmas mély tálba egy pohár vizet és egy citrom levét és héját, majd működtesse a sütőt 5 percig mikrohullámú üzemmódban. Törölje meg alaposan szárazra egy puha kendővel.
11. Kérjük, vegye fel a kapcsolatot az illetékes szervizzel, ha a sütő lámpáját kell kicserélni.
12. A sütőt rendszeresen kell tisztítani, és az étellerakódásokat el kell távolítani. Ha nem tartják tisztán a sütőt, az felületi hibákat okozhat, amelyek negatívan befolyásolják a készülék élettartamát, és veszélyeket okozhatnak.
13. Kérjük, ne dobja a készüléket a háztartási szeméttbe; a régi sütőket az önkormányzatok által biztosított különleges hulladékot kezelő központokban kell ártalmatlanítani.
14. Ha a mikrohullámú sütőt grill funkcióra használják, kis mennyiségű füst és szag keletkezhet, amely bizonyos ideig való használat után eltűnik.

5.2. Tárolás

- Ha hosszú ideig nem fogja használni a készüléket, tárolja gondosan.
- Kérjük győződjön meg róla, hogy a készüléket kihúzta, lehűlt és teljesen száraz.
- A készüléket tartsa hűvös, száraz helyen.
- A készüléket tartsa gyermekek által nem hozzáférhető helyen.

6 Hibaelhárítás

Normális	
A mikrohullámú sütő interferál a tévé vételével	A rádió és tévé vételét interferencia érheti, amikor a mikrohullámú sütő működik. Ez hasonló a kisméretű elektromos készülékek, mint például mixer, porszívó vagy elektromos ventilátor által okozott interferenciához. Ez normális.
A sütő lámpája tompított	Kis teljesítményű mikrohullámú sütéskor a sütő lámpája tompított lehet. Ez normális.
Gőz csapódik le az ajtón, forró levegő jön ki a szellőzőkön	Főzés során az ételekből gőz képződhet. A gőz nagy része távozik a szellőzőkön. De valamennyi lecsapódhat hideg helyeken, például a sütő ajtaján. Ez normális.
A sütő véletlenül elindult úgy, hogy nincs benne étel.	Nem szabad úgy működtetni a készüléket, hogy nincs benne étel. Nagyon veszélyes.

Probléma	Lehetséges ok	Megoldás
Nem lehet elindítani a sütőt.	(1) A tápkábel nincs rendesen bedugva.	Húzza ki. Majd dugja be újra 10 másodperc múlva.
	(2) Kiegett a biztosíték vagy lekapcsolt egy megszakító.	Cserélje ki a biztosítékot vagy állítsa alaphelyzetbe a megszakítót (javíttassa meg cégünk szakszemélyzetével).
	(3) Gond van a konnektorrall.	Tesztelje a konnektort más elektromos készülékekkel.
A sütő nem melegít.	(4) Az ajtó nincs rendesen becsukva.	Csukja be rendesen az ajtót.
Az üveg forgótálcá zajt okoz, amikor a mikrohullámú sütő működik	(5) A forgókorong és a sütő alja piszkos.	A piszkos részek tisztítását lásd a „Tisztítás és karbantartás” című fejezetben.

